

DACIA



AUTOHANDLEIDING

DUSTER



Welkom aan boord van uw auto

Dit instructieboekje bevat de benodigde informatie waarmee u:

- uw auto goed leert kennen zodat u alle functies en technische mogelijkheden ten volle kunt benutten.
- de prestaties optimaal kunt houden door het opvolgen van eenvoudige maar uitgebreide adviezen voor regelmatig onderhoud.
- kleine storingen waarvoor geen specialist nodig is, zelf snel kunt verhelpen.

Neemt u even de tijd om deze handleiding door te nemen en vertrouwd te raken met de informatie en richtlijnen die zij bieden over de functies en nieuwe elementen van uw auto. Als sommige punten nog onduidelijk zijn, willen de technici van onze dealers u graag alle verdere informatie geven.

De volgende symbolen bieden begeleiding:

 en  Deze zijn zichtbaar op de auto en geven aan dat u de handleiding moet raadplegen voor informatie en/of beperkingen op handelingen met betrekking tot de uitrusting van uw auto.

→ Overal in de handleiding verwijst een overdracht naar een pagina.



dit duidt overal in het instructieboekje op een risico, een gevaar of een veiligheidsadvies.

Dit boekje is tot stand gekomen aan de hand van de technische gegevens die op het moment van samenstelling van dit boekje bekend waren. **In de gids "Hoofdpunten" staan alle mogelijke uitrustingen (standaard of optioneel) van dit model beschreven, de aanwezigheid ervan in de auto is afhankelijk van de uitvoering, de gekozen opties en het land van aflevering.**

Deze handleiding kan ook informatie bevatten over onderdelen die pas op een later tijdstip zullen worden toegepast. De schema's in de gebruikershandleiding dienen enkel als voorbeelden.

Wij wensen u een goede reis in uw auto.

Vertaald uit het Frans. Gehele of gedeeltelijke nadruk of vertaling is verboden zonder schriftelijke toestemming van de constructeur van de auto.

INHOUD

Welkom aan boord van uw auto	4	Verlichting en signalisatie	131
Buitenkant.....	4	CLAXON EN LICHTSIGNALEN	136
Interieur.....	6	Ruitenwissers	137
Bestuurderspositie	8	Brandstoftank.....	143
Rijhulpsystemen	10	Reagenstank.....	149
Veiligheid in de auto	12	Rijden	153
Een auto identificeren - etiketten	14	Inrijden	153
De motorruimte (periodiek onderhoud).....	16	Starten, Stoppen van de motor.....	154
pechhulp	18	Versnellingschakelaar	164
De auto met LPG.....	20	Bijzonderheden versies met dieselmotor.....	170
Het Hybrid voertuig	22	Bijzonderheden versies met benzinemotor	172
Ken uw auto	24	Parkeerrem	174
Auto: HYBRID.....	24	Milieu	179
Auto: MILD HYBRID	30	Tips voor onderhoud en minder luchtverontreiniging ..	181
LPG-voertuig.....	32	Tips voor het rijden, zuinig rijden	182
Kaart	36	Waarschuwing bij verlies van bandenspanning.....	189
Sleutel, afstandsbediening	44	Transmissie: 4-wielaandrijving.....	195
Portieren en kleppen	49	Correctiemiddelen en -hulpmiddelen voor de bestuurder	201
Op de voorplaats(en).....	55	Extra rijhulpmiddelen	206
Plaatsen achter.....	58	Snelheidsbegrenzer.....	241
Autogordels.....	60	Snelheidsregelaar	244
Extra veiligheidsvoorzieningen	64	Stop and Go adaptieve snelheidsregelaar	247
Kinderveiligheid	74	Parkeerhulp	260
Kinderzitjes	80	Noodoproep	275
Kinderveiligheid: de passagiersairbag voorin uitschakelen, inschakelen	93	Uw comfort	278
Bedieningsorganen.....	96	Ventilatioeroosters, verwarming en airconditioning	278
boordcomputer.....	102	Multimedia-uitrusting	291
Controlelampjes.....	121	Uitrusting interieur.....	296
Stuurinrichting.....	127	Opbergruimte, indeling interieur	302
Spiegels	129	Transport van goederen	308

INHOUD

Onderhoud	316
Toegang tot de motor, niveaus	316
Accu:.....	326
Reinigen.....	330
Praktische tips	334
Banden	334
pechhulp	349
Koplampen, lampen: vervangen van een lamp	356
Ruitenwischerbladen: vervanging.....	367
Zekeringen.....	369
Radio inbouwen	374
Accessoires installeren en gebruiken	375
Storingen	377
Technische gegevens.....	383
Informatie over de auto.....	383
ONDERDELEN EN REPARATIES	393
onderhoudscoupons	394
Plaatwerkcontrole	400

BUITENKANT

1

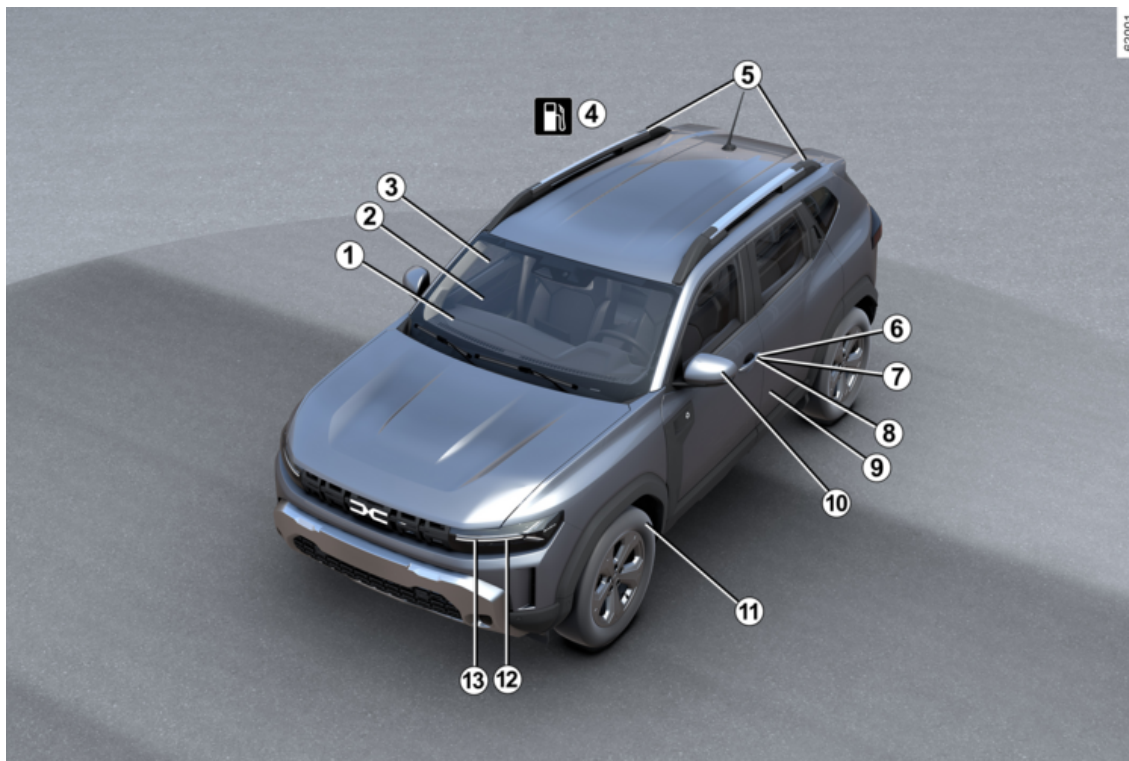

BUITENKANT

- 1** Ontwaseming → **281** en → **285**
- 2** Ruitenwisser(s) → **137**
- 3** Elektrische ruitbediening → **296**
- 4** Tanken van brandstof/LPG → **143**
- 5** Dakdragers → **311**
- 6** Sleutel/afstandsbediening → **44**
- 7** → **36** card
- 8** Portieren ver-/ontgrendelen → **50**
- 9** Onderhoud van de carrosserie → **330**
- 10** Spiegels → **129**
- 11** Banden → **334**
- 12** Verlichting: werking → **131**
- 13** Verlichting: vervangen → **356**

INTERIEUR

1

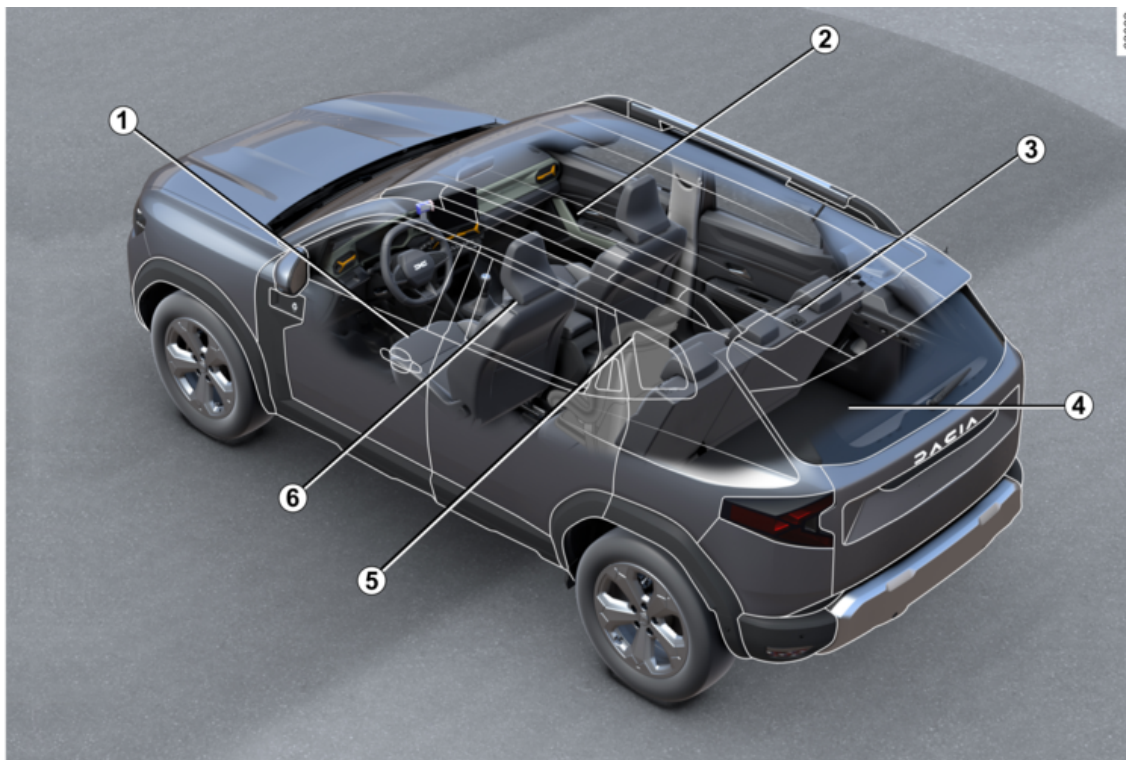

INTERIEUR

1 Uw rijpositie aanpassen → **60**

2 Opbergruimtes/indeling interieur → **302**

3 Achterbank → **58**

Hoofdsteun achter → **58**

4 Bagageruimte opbergruimte/indeling → **308**

5 Kinderveiligheid → **74**

6 Voorstoelen → **55**

Hoofdsteunen voor → **55**

BESTUURDRERSPOSITIE

1

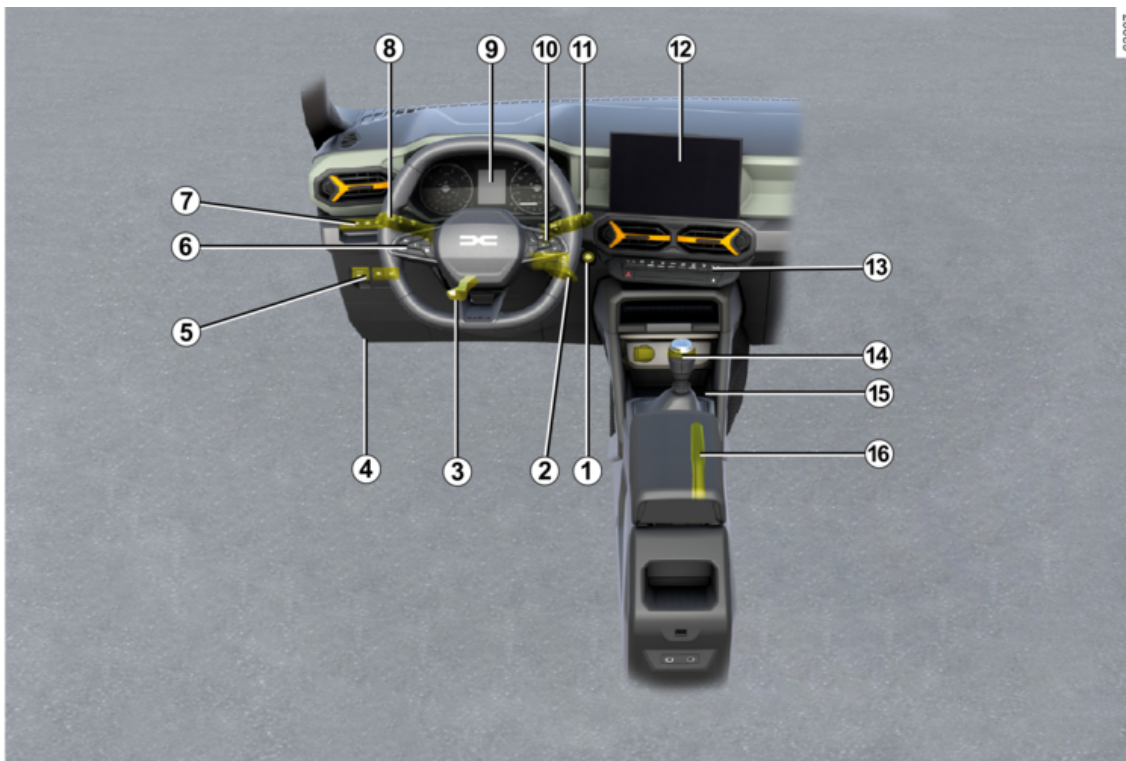

BESTUURDERSPOSITIE

- 1** Knop voor het starten/stoppen van de motor → **156**
- 2** Startschakelaar met sleutel → **154**
- 3** Stuurwiel afstellen → **127**
- 4** Motorkapontgrendeling → **316**
- 5** LPG-commando → **32**
Automatische parkeerrem → **174**
- 6** Snelheidsbegrenzer → **241**
Snelheidsregelaar → **244**
Afhankelijk van de auto, de adaptieve snelheidsregelaar Stop and Go → **247**
- 7** Schakelaars voor:
 - My Safety → **206** ;
 - Afstellen van de stand van de koplampen → **134**;
 - De modus ECO → **182**;
 - Stop and Start → **160**.
- 8** Buitenverlichting → **131**
- 9** Instrumentenpaneel → **121**
- 10** Knoppen boordcomputer → **102**
- 11** Schakelaar ruitenwissers/-sproeiers → **137**
- 12** Multimedievoorkant → **291**
- 13** Stoelverwarming(en) → **55**
Verwarming/airco → **281**
- 14** Versnellingshendel → **164**
- 15** Laadzone/opbergruimte voor telefoon → **291**
- 16** Parkeerrem → **174**



RIJHULPSYSTEMEN

- ABS (antiblokkeersysteem van de wielen) → 201
- ESC (elektronisch stabiliteitsprogramma) → 201
- Rembekrachtiging → 201
- Hulp bij wegrijden op een helling → 201
- Tractiecontrole → 201
- Stop and Start → 160
- My Safety → 206
- Preventie verlaten rijstrook → 207
- Dodehoekwaarschuwing → 216
- Veiligeafstandwaarschuwing → 221
- Actieve noodstop → 225
- Detectie bestuurdersaliertheid → 233
- Verkeersborddetectie → 235
- Snelheidsbegrenzer → 241
- Snelheidsregelaar → 244
- Adaptieve snelheidsregelaar Stop and Go → 247
- Parkeerhulp → 260
- Achteruitrijcamera → 266
- Multiview camera → 269
- Waarschuwing bij verlies van bandenspanning → 189

VEILIGHEID IN DE AUTO

1

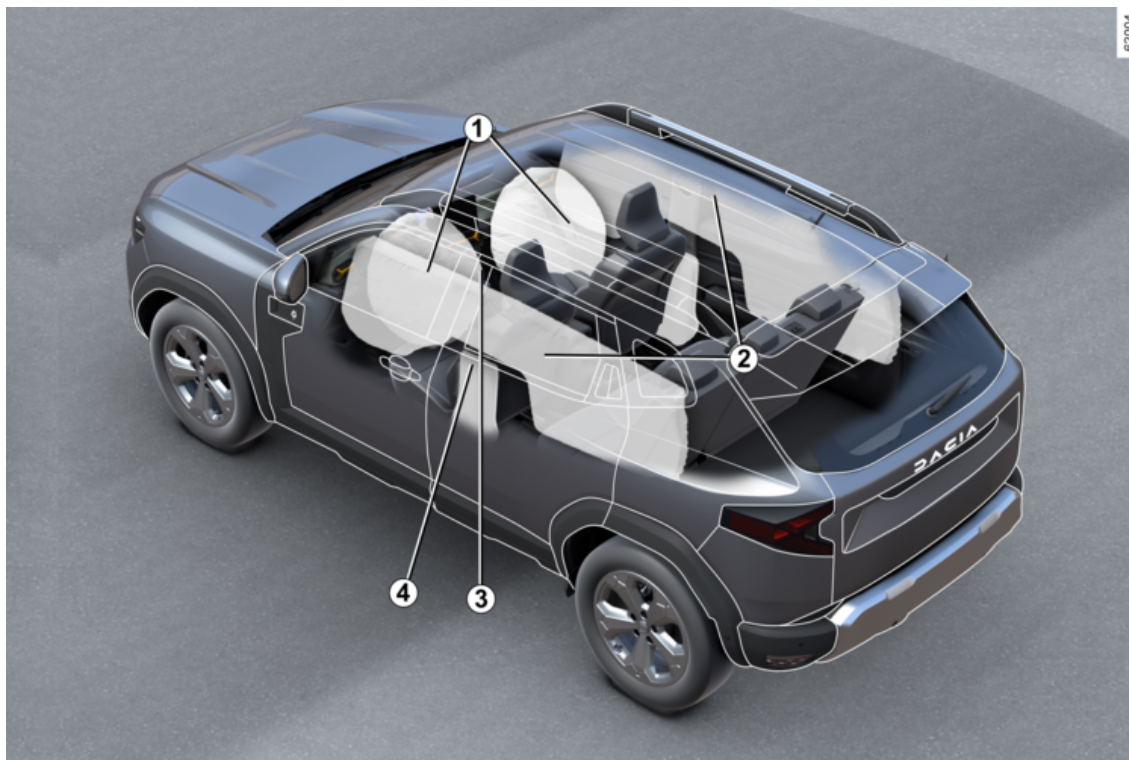

VEILIGHEID IN DE AUTO

1 Airbags Voorin → **64**

Passagier voorin airbag autogordel → **93**

2 Airbags Zijruit → **70**

3 Autogordels → **60**

4 Airbags aan de zijkant → **70**

EEN AUTO IDENTIFICEREN - ETIKETTEN

1

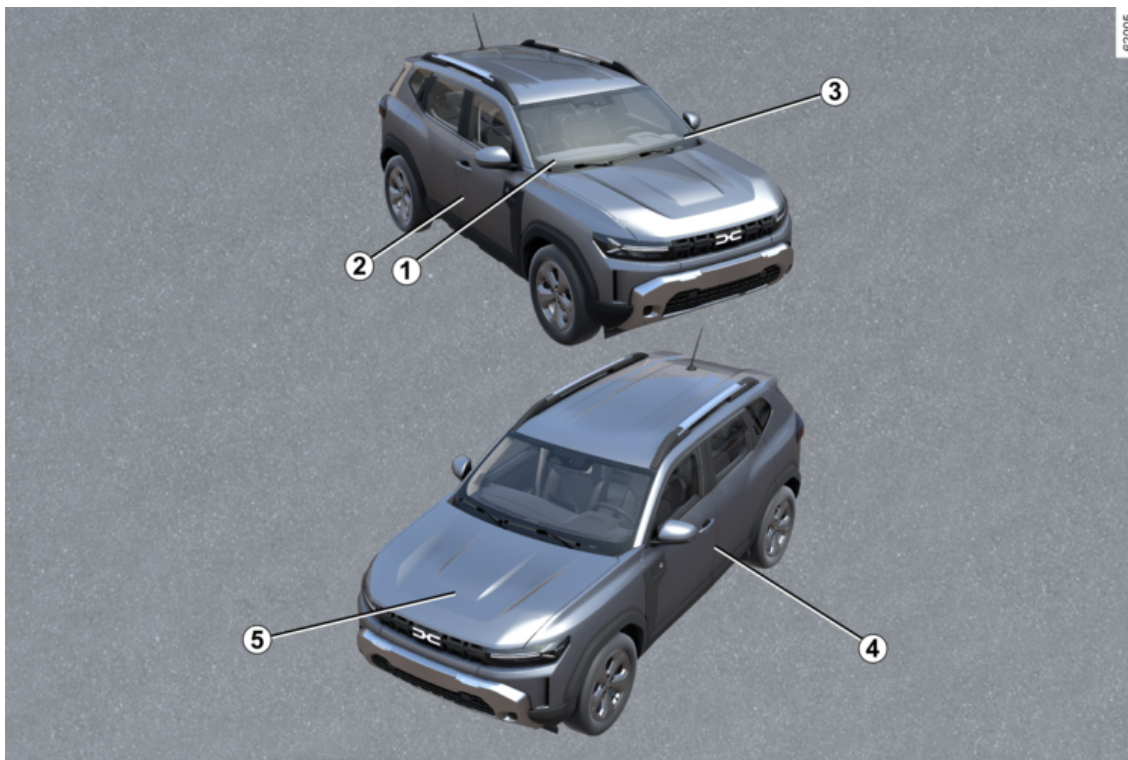

EEN AUTO IDENTIFICEREN - ETIKETTEN

- 1** Technische informatie voor de hulpdiensten → **384**
- 2** Identificatieplaatje auto → **383**
- 3** Voertuigidentificatienummer: herinnering → **383**
- 4** Bandenspanningsetiketten → **189** → **337**
- 5** Motoridentificatie → **384**

DE MOTORRUIMTE (PERIODIEK ONDERHOUD)

1

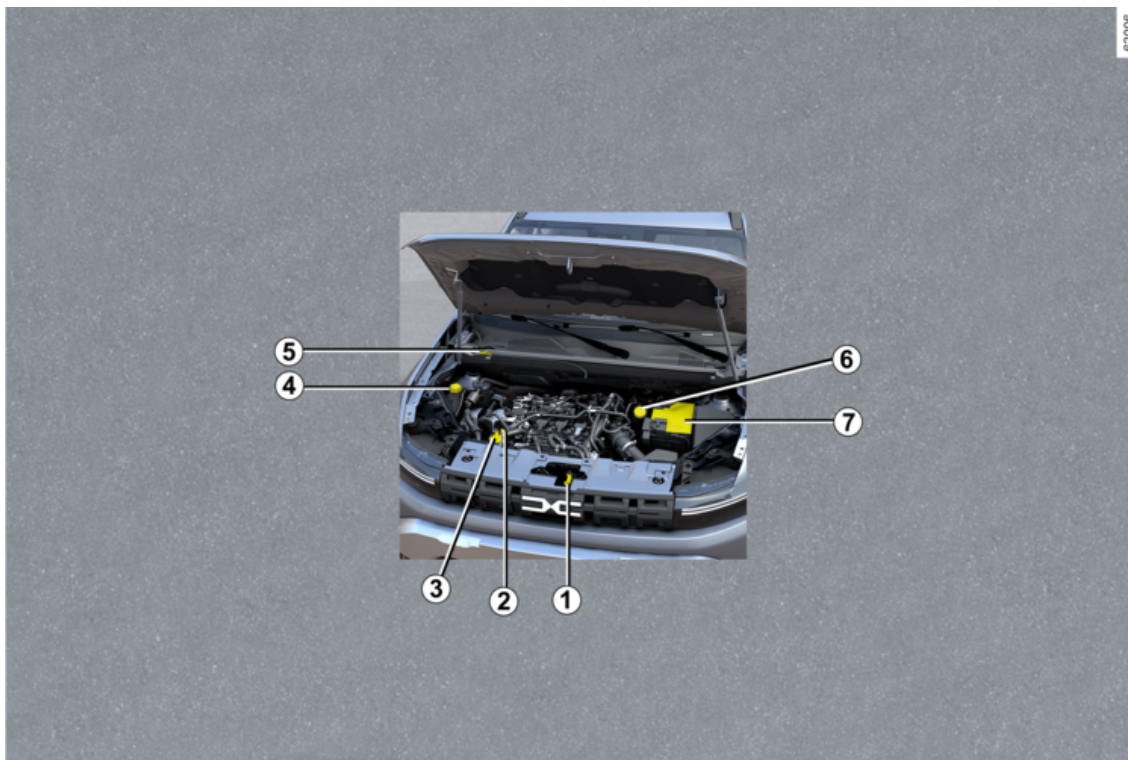

DE MOTORRUIMTE (PERIODIEK ONDERHOUD)

- 1 De motorkap openen → 316
- 2 Peilstaaf motorolie → 317
- 3 Dop van motoroliereservoir → 317
- 4 Koelvloeistof → 321
- 5 Ruitensproeiervloeistof → 323
- 6 Remvloeistof → 323
- 7 → 24 → 326 → 351 batterij

PECHHULP

1

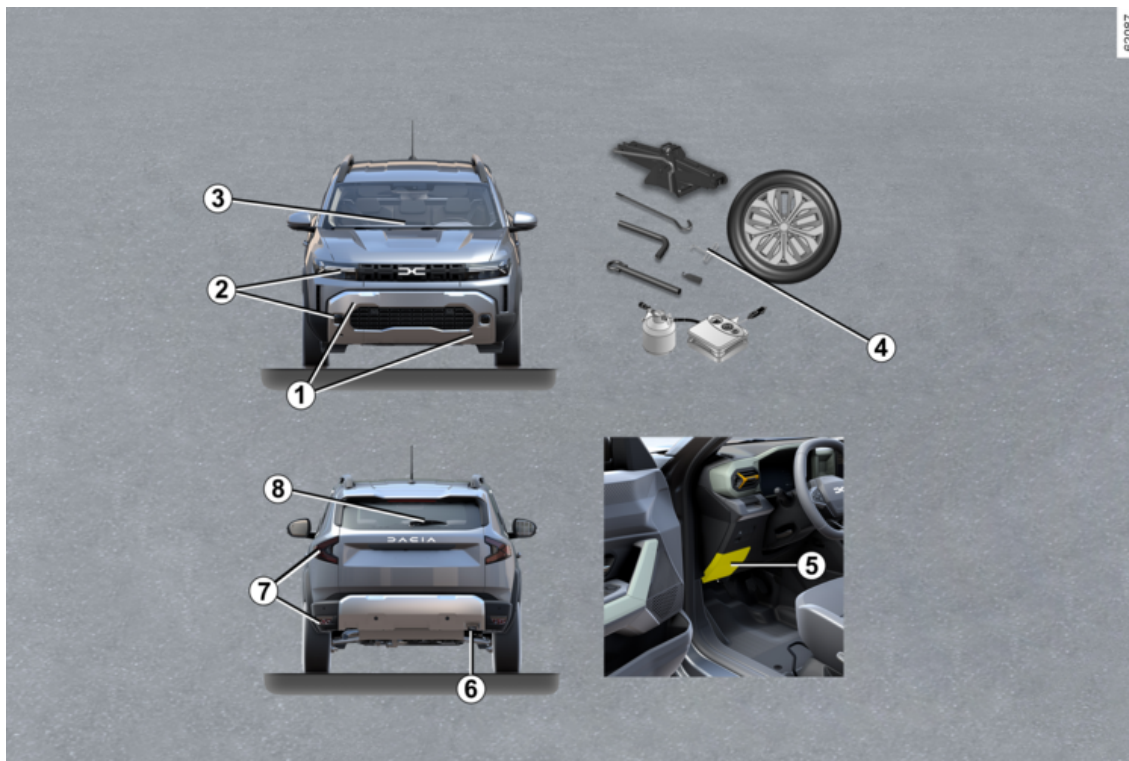

PECHHULP

- 1** Sleppunt voor → **349**
- 2** Lampen van koplamp vervangen → **356**
- 3** Ruitenwischerblad(en) voor vervangen → **367**
- 4** Lekke band: gereedschappen → **342**
Reservewiel → **343**
Een wiel verwisselen → **346**
- 5** Zekeringen → **369**
- 6** Sleppunt achter → **349**
- 7** Lampen van achterlicht vervangen → **357**
- 8** Vervangen van het ruitenwischerblad achter → **367**

DE AUTO MET LPG

1

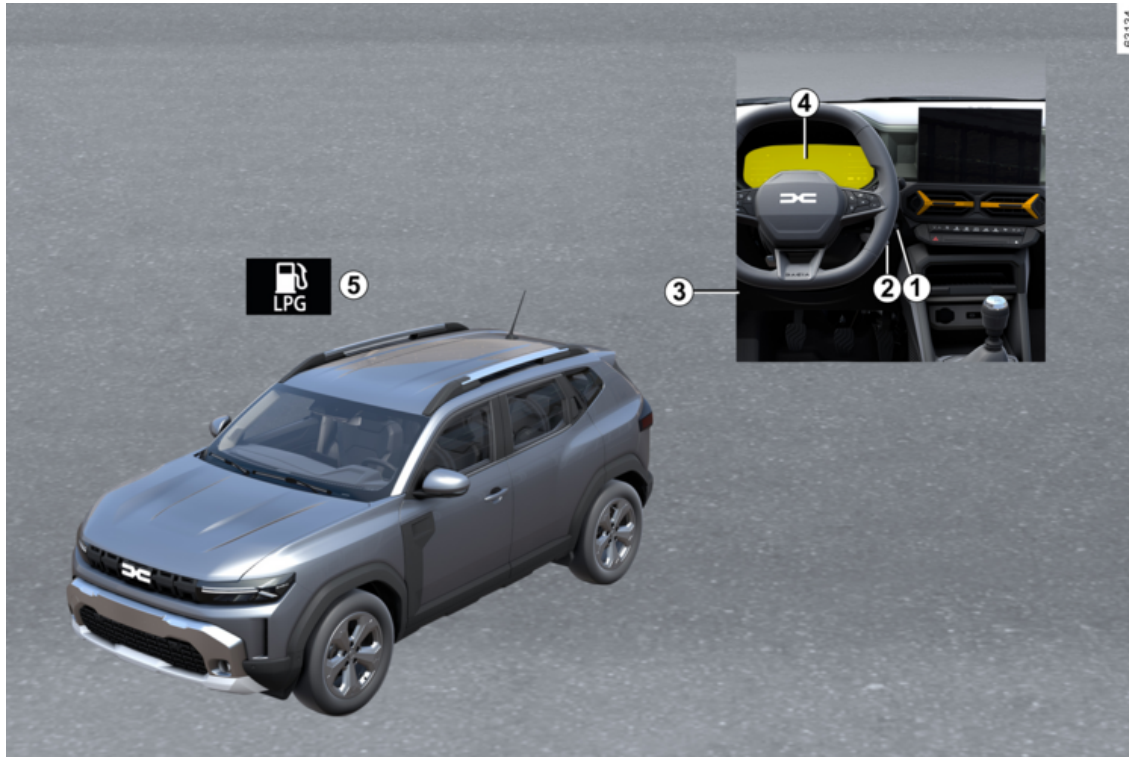

DE AUTO MET LPG

- 1 Starten, stoppen van de motor: auto met sleutel → 154
- 2 De motor starten, stoppen: auto met → 156-card
- 3 LPG-commando → 32
- 4 Boordcomputer → 102
- 5 LPG vullen → 143

HET HYBRID VOERTUIG

1

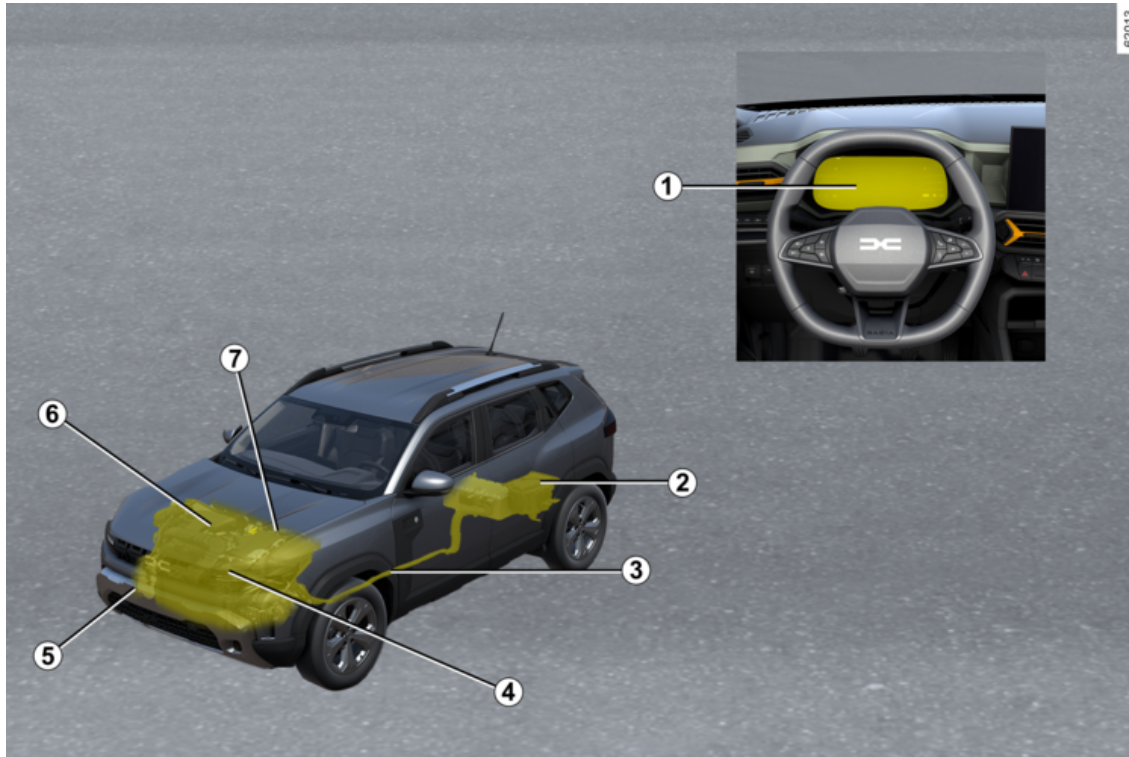

62013

HET HYBRID VOERTUIG

Hybrid voertuigstelsel: inleiding → 24

Hybrid voertuigstelsel: belangrijke adviezen → 29

1 Waarschuwingsschermen → 121

Displays en meters → 112

Econometer → 185

2 Batterij → 24 → 326 → 327 → 351

3 Oranje elektrische bedrading → 24

4 Elektrische motor → 24

5 Slepen, pechhulp → 349

6 Verbrandingsmotor → 24

7 Koelvloeistof → 321

AUTO: HYBRID

Introductie

2

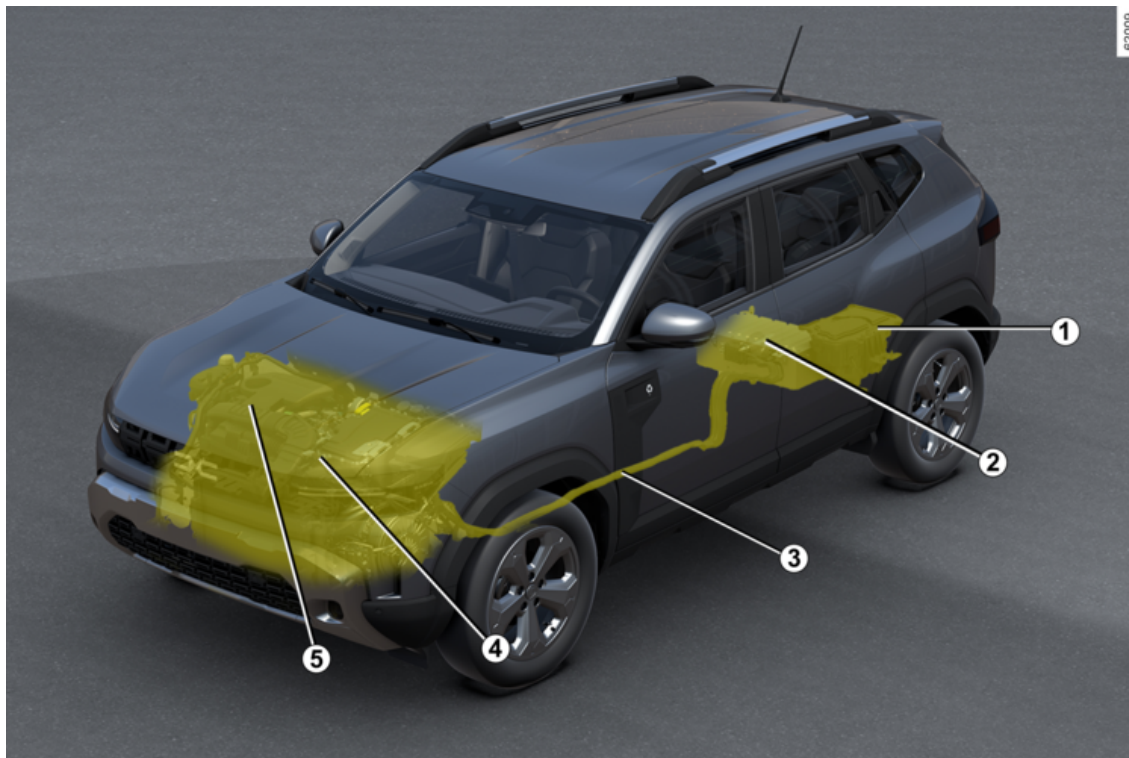

AUTO: HYBRID

- 1 12 V-hulpaccu
- 2 230V-tractieaccu
- 3 Oranje elektrische bedrading
- 4 Elektrische motor
- 5 Verbrandingsmotor

Het Hybrid systeem gebruikt een elektromotor om de prestaties van de verbrandingsmotor te verbeteren (versnelling, starten, enz.).

Er is meer versnellingskoppel beschikbaar voor de auto terwijl er minder brandstof wordt verbruikt.

Het voertuig kan ook in volledig elektrische bedrijfsmodus rijden zonder hulp van de verbrandingsmotor. Het voertuig gebruikt de energie die is opgeslagen in de 230V-tractieaccu.

Accu's

De Hybrid auto is uitgerust met twee soorten accu's:

- een "230V"-tractieaccu;
- een 12 V-hulpaccu.

230V-tractieaccu

Deze accu zit onder de vloer achterin en bevat de benodigde energie om de elektromotor correct te laten werken.

Deze batterij ontladst bij gebruik, zoals elke andere batterij. De tractieaccu wordt opgeladen:

- tijdens de remfasen van het voertuig;
- wanneer de verbrandingsmotor automatisch start om als generator te fungeren.

Het voertuigbereik in de elektrische bedrijfsmodus is afhankelijk van het laadniveau van de tractieaccu, en ook van uw rijstijl en van de energie-verbruikende onderdelen (airconditioning, verwarming, enz.).

Als de tractieaccu leegraakt, neemt de verbrandingsmotor de aandrijving over totdat de tractieaccu voldoende is opgeladen.

Als uw auto lange tijd stilstaat, start dan de motor met regelmatige tussenpozen (ongeveer één keer per maand) en controleer of het waarschuwings-

lampje  blauw wordt weergegeven op het instrumentenpaneel. Als dit gebeurt, moet de accu worden opgeladen: laat de motor aan staan totdat het waarschuwingslampje blauw wordt weergegeven → 112.

Als u dit niet doet, kan dit leiden tot schade aan de tractieaccu en het starten van het voertuig onmogelijk maken.

12 V-hulpaccu

De 12 V-hulpaccu in de bagageruimte levert de energie die nodig is om het

voertuig te openen en te sluiten en om de apparatuur te bedienen.

Opmerking: de "12V"-accu doet niet mee als de motor wordt gestart. Dit wordt verzorgd door het Hybrid systeem.



Het elektrische systeem van het Hybrid voertuig gebruikt ongeveer 230 volt gelijkstroom.

Dit systeem kan tijdens en na het uitzetten van het contact onder spanning staan. Let op de waarschuwingen op de stickers in de auto.

Elke ingreep op of wijziging van het elektrische systeem van 230 volt (componenten, kabels, stekkers, tractieaccu) is strikt verboden vanwege de risico's voor uw veiligheid. Roep de hulp in van een merkdealer.

Risico van ernstige brandwonden of mogelijk dodelijke elektrische schokken.

A



Het symbool **A** geeft de elektrische onderdelen van uw auto aan die een veiligheidsrisico kunnen vormen.

61607

"230 V"-circuit



Het "230 V"-circuit is te herkennen aan de oranje kabels **6** en componenten

met het symbool .

Geluid

De Hybrid voertuigen zijn bijzonder stil in de elektrische bedrijfsmodus. U bent er nog niet aan gewend, en de andere weggebruikers zijn dat evenmin. Ze kunnen uw auto moeilijk horen als deze rijdt.

Het voertuig is uitgerust met een voetgangersalarm, om mensen te waarschuwen dat er een voertuig aankomt. In de elektrische bedrijfsmodus wordt dit systeem automatisch geactiveerd.

Het geluidssignaal klinkt als de auto een snelheid heeft van 1 tot ongeveer 30 km/u.

Aangezien de elektromotor stil is, zult u ongebruikelijke geluiden horen (aerodynamisch geruis, banden, enz.), evenals geluiden van het Hybrid systeem (bijv. de koeling van de tractiebatterij).

Voetgangersclaxon

Met de voetgangersclaxon kunt u andere weggebruikers waarschuwen, met name voetgangers en fietsers.

Bij het starten van de motor blijft de voetgangersclaxon automatisch geactiveerd. Het geluidssignaal klinkt als de auto een snelheid heeft van 1 tot ongeveer 30 km/u.

Bij een storing aan de voetgangersclaxon wordt het bericht "Storing geluid exterieur" weergegeven op het instrumentenpaneel. Raadpleeg voor de exacte gegevens de merkdealer.

AUTO: HYBRID



Uw Hybrid voertuig is erg stil. Controleer bij het uitstappen altijd of de versnellingshendel in stand **P** zit; zet de parkeerrem aan en het contact uit.
RISICO OP ERNSTIG LETSEL

Werkzaamheden

Het Hybrid systeem selecteert de verbrandingsmotor en/of de elektromotor op basis van de rijstijl (soepel of sportief rijden, enz.) en de verkeersomstandigheden.

Diepe plassen, overstromingen:





Rijd niet verder als het water op de weg hoger staat dan de onderkant van de velgen.

Energie-indicator 1

62292



Afhankelijk van de geselecteerde rijmodus geeft het waarschuwingslampje **1** de energiestromen aan tussen:

-  de elektrische groep (tractiebatterij en elektromotor);
-  de verbrandingsmotor;

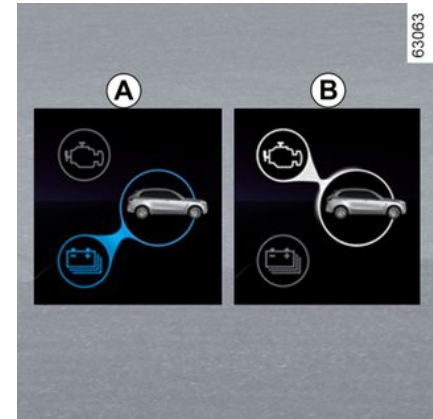

63063

2

De kleur van stromen varieert:

- blauw: elektrische energie;
- wit: energie geproduceerd door de verbrandingsmotor.

"Electrische tractie" A stroom

De elektrische groep wordt gebruikt om het voertuig te verplaatsen.

Verbrandingsmotor B stroom

De verbrandingsmotor wordt gebruikt om het voertuig te verplaatsen.

AUTO: HYBRID

2

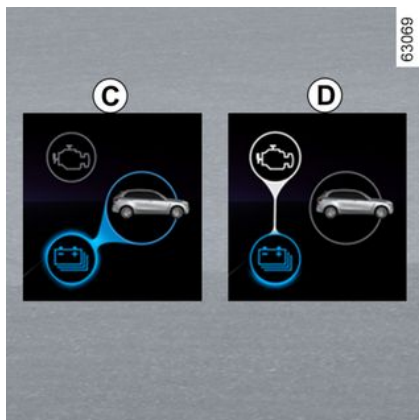

"Energieretourwinning" C stroom

Wanneer u het gaspedaal loslaat of het rempedaal indrukt, zet de elektromotor en/of het regeneratieve remsysteem de energie die wordt geproduceerd door de vertraging van het voertuig om in elektrische energie.

Deze wordt gebruikt om het voertuig te remmen en de tractiebatterij op te laden.

Stroom D "Energieproductie"

De verbrandingsmotor laadt de tractiebatterij op.

Opmerking: een combinatie van verschillende stromen is mogelijk (bijv. een combinatie van stroom **A** en stroom **B** betekent dat zowel de ver-

brandingsmotor als de elektromotor het voertuig aandrijven).



bijzonderheid

Wanneer de tractiebatterij een maximaal laadniveau bereikt, wordt regeneratief remmen (motorrem) tijdelijk verminderd. Pas uw rijstijl hierop aan.



Het remmen op de motor kan in geen geval het indrukken van het rempedaal vervangen.

Volledig elektrische rijmodus

62294

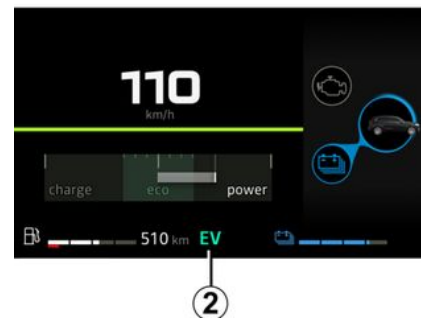

Het waarschuwingslampje 2 **EV** verschijnt op het instrumentenpaneel om aan te geven dat het Hybrid-systeem alleen de elektrische groep gebruikt om het voertuig aan te drijven.

Belangrijke aanbevelingen



Gelieve deze richtlijnen aandachtig te lezen. Als deze adviezen niet worden opgevolgd, kan dat leiden tot **brand, ernstig letsel of elektrische schokken die de dood tot gevolg kunnen hebben.**

Bij een ongeluk of elektrische schok

Bij een ongeval of botsing tegen de onderkant van de auto (bijv. contact met een paaltje, stoeprand of ander straatmeubilair) kan het elektrische circuit of de tractiebatterij beschadigd raken.

Laat uw auto door een merkdealer controleren.

Raak de "230 V"-onderdelen of blootliggende oranje kabels die vanaf de binnen- of buitenkant van de auto zichtbaar zijn, nooit aan.

Bij een grote beschadiging van de tractiebatterij kunnen mogelijk lekken optreden;

- raak nooit vloeistoffen aan die afkomstig zijn van de tractiebatterij;
- bij lichamelijk contact met veel water spoelen en zo snel mogelijk een arts raadplegen.

Bij brand

In geval van brand, verlaat het voertuig en breng het in veiligheid; neem contact op met de hulpdiensten en informeer hen dat het voertuig een Hybrid is.

Maak alleen gebruik van blusmiddelen van het type ABC of BC die geschikt zijn voor het bestrijden van brand in elektrische installaties. Geen water of andere blusagenten gebruiken.

Neem bij beschadiging van het elektrische circuit altijd contact op met een merkdealer.

Voor elke vorm van slepen

Zie "Slepen, pechhulp" → 349

Wassen van de auto

Reinig nooit het motorcompartiment en de "230 V"-tractiebatterij met een hogedrukreiniger.

Risico van beschadiging van het elektrische circuit.

Risico van mogelijk dodelijke elektrische schokken.

AUTO: MILD HYBRID

Introductie

2

Het Mild Hybrid systeem verbetert de motorprestaties. Er is meer versnellingskoppel beschikbaar voor de auto terwijl er minder brandstof wordt verbruikt.

48 V-hulpaccu

De Mild Hybrid auto is uitgerust met een secundaire "48V"-accu → 328.

In deze batterij onder de passagiersstoel voorin wordt de energie opgeslagen die wordt teruggewonnen tijdens de remfasen. Deze energie wordt door het Mild Hybrid systeem gebruikt om extra koppel te leveren aan de verbrandingsmotor.

Als uw auto lange tijd geparkeerd staat, start u de motor met regelmatige tussenpozen (ongeveer één keer per maand) gedurende ongeveer 15 minuten om de secundaire "48 V"-accu op te laden.

Als u dit niet doet, kan dit leiden tot schade aan de accu en het starten van de auto onmogelijk maken.

48V-circuit

A



Het elektrisch circuit van 48 V is te herkennen aan de gele bedrading en aan de onderdelen aangeduid met het

symbool .

Het symbool **A** geeft de elektrische onderdelen van uw auto aan die een veiligheidsrisico kunnen vormen.



De hulpaccu is onderhoudsvrij. U mag de accu niet openen of er vloeistof aan toevoegen.

Risico op een elektrische schok.

Ventilatierooster 1



Zorg dat er geen objecten of vloeistoffen terecht komen in de ventilatieopening **1**.

Neem contact op met een erkende dealer als er een object in de ventilatieopening zit of als er vloeistof lekt.

Opmerking: onder de stoel rechtsvoor hoort u mogelijk het ventilatorgeluid van het koelsysteem van de tractiebatterij.

Als het bericht "48V batterijkoeling: geblokkeerd onder stoelrooster" op het instrumentenpaneel wordt weergegeven, maak dan de ventilatieopening vrij van obstakels.

AUTO: MILD HYBRID

Als de melding aanhoudt nadat de ventilatieopening is schoongemaakt, neem dan contact op met een merkdealer.



Zorg dat u het ventilatie-rooster **1** niet blokkeert.

Als de ventilatieopening wordt geblokkeerd (bijv. door een object dat erop wordt geplaatst), kan de tractiebatterij oververhit raken en de werking van de elektromotor belemmeren.

LPG-VOERTUIG

Bijzonderheden van uitvoeringen met LPG-motor

Deze voertuigen gebruiken twee soorten brandstof: LPG en benzine.

Ze zijn uitgerust met twee aparte reservoirs → 143.

Wat is LPG



LPG die voldoet aan de norm EN 589, of de overeenkomstige nationale wetgeving.

Het is herkenbaar aan zijn typische geur.



Keuzebediening LPG/benzinemodus 1

Hiermee schakelt u handmatig van de ene brandstofmodus over op de andere.

Het **LPG** waarschuwingslampje brandt grijs op het instrumentenpaneel om aan te geven dat het systeem wacht tot aan de vereiste voorwaarden is voldaan voordat wordt overgeschakeld naar de LPG-modus.

Het waarschuwingslampje **LPG** verschijnt wit of, afhankelijk van de auto, groen om aan te geven dat de LPG-modus is geactiveerd.



waarschuwingslampje brandstofpeil

De display 2 geeft het LPG-tankniveau aan.

De weergegeven hoeveelheid LPG is indicatief.

Het bericht "LPG niveau laag" wordt weergegeven in combinatie met het

waarschuwingslampje **LPG** in wit of, afhankelijk van de auto, in groen en

het waarschuwingslampje **LPG** dat wordt weergegeven op de boordcomputer 2 in combinatie met een piepton. Dit geeft aan dat de tank bijna leeg is en dat de motor werkt met behulp van de reservebrandstoftank.

Druk op schakelaar 3 "OK", 4 of 5 om de melding en de waarschuwingslampjes te wissen.

LPG-VOERTUIG

Starten van de motor



De motor start altijd op benzine.

- Voor voertuigen met een sleutel → 154.
- Voor voertuigen met een kaart → 156.

Opmerking: als de LPG-modus actief is bij het starten van de motor, schakelt het systeem tijdelijk terug naar de Benzinemodus: het grijze waarschuwings-

lampje **LPG** verschijnt zonder pieptoon en het display **2** geeft aan dat de benzinemodus actief is.

Zodra aan de omgevingsvoorwaarden wordt voldaan (motortemperatuurniveau, enz.), schakelt het systeem automatisch naar de LPG-modus: het

witte of groene (afhankelijk van het voertuig) waarschuwingslampje **LPG** verschijnt.

Veranderen van brandstof tijdens het rijden

Handmatig overschakelen van benzinemodus naar LPG-modus

Druk op de hendel **1**.

De overgang naar LPG gebeurt tijdens de eerste versnelling:

- het LPG-peil is geactiveerd op de display **2**;
- Het grijze waarschuwingslampje

LPG verschijnt om de keuze van de LPG-modus te bevestigen en wordt vervolgens wit of groen, afhankelijk van de auto, wanneer de LPG-modus actief is.

Handmatig overschakelen van LPG-modus naar benzinemodus

Laat het gaspedaal los en druk op de schakelaar **1**.

Het **LPG** waarschuwingslampje gaat uit en de display **2** geeft aan dat de benzinemodus is geactiveerd.

i Om toegang te krijgen tot de informatie en de LPG-ritinstellingen te resetten → 104.

i Zolang de brandstoftank leeg is, kan het voertuig niet starten of alleen in LPG-modus rijden.

Gebruik van de twee brandstoffen LPG/benzine vereist de aanwezigheid van benzine (voor starten, hoge acceleratie, lage temperaturen enz.).

Als het oranje  waarschuwingslampje op het instrumentenpaneel verschijnt in combinatie met een pieptoon, vul dan de tank met ten minste 8 liter brandstof.

Automatisch overschakelen van LPG-modus naar benzinemodus

Afhankelijk van de auto kan het systeem in bepaalde gebruiksomstandigheden beslissen om even terug naar de benzinemodus te schakelen.

LPG-VOERTUIG

2

Het **LPG** grijze waarschuwingslampje verschijnt om u te waarschuwen.

Als opnieuw aan de voorwaarden wordt voldaan, schakelt de auto automatisch terug naar de LPG-modus en verschijnt het witte of groene waar-

schuwingslampje **LPG**, afhankelijk van het voertuig.

Opmerking: na verschillende mislukte pogingen kan het systeem beslissen in benzinemodus te blijven gedurende de huidige route. Nadat de motor gedurende ongeveer een minuut helemaal is gestopt, kan een nieuwe poging worden gedaan.

LPG-tank leeg

Wanneer er geen LPG meer in de tank zit, schakelt het systeem automatisch over op de benzinemodus.

Dit wordt aangegeven door het verschijnen van het bericht "LPG-tank leeg" en het waarschuwingslampje



in combinatie met een pieptoon.

Het waarschuwingslampje **LPG** dooft.

LPG tanken ➔ 143

Storingen

In het geval van een defect dat de juiste werking van de motor zou kunnen nadelig beïnvloeden, wordt het bericht "LPG niet beschikbaar" weergegeven en schakelt het systeem automatisch over van de LPG-modus naar de benzinemodus.

Dit wordt bevestigd door het bericht "Controleer LPG-systeem" en het

waarschuwingslampje **LPG!** of, afhankelijk van de auto, het waarschuwings-

lampje **LPG** dat in geel wordt weergegeven op het instrumentenpaneel 2. Raadpleeg zo snel mogelijk een merkdealer.

Bij rijden in moeilijke omstandigheden

Bij zeer koud weer (temperatuur onder ongeveer 10 °C) en afhankelijk van de kwaliteit van het gebruikte gas, kan het systeem automatisch de voorwaarden regelen voor het schakelen tussen LPG-modus en benzinemodus.

Opmerking: voor auto's die zijn uitgerust, wordt het gebruik aanbevolen van de modus ECO onder deze omstandigheden (vooral onder 0 °C) om het gebruik van de LPG-modus ➔ 182 te maximaliseren.

Bij ongeval

De belangrijkste voorzorgsmaatregelen zijn dezelfde als voor een auto met benzinemotor:

- de parkeerrem vast;
- leg de motor stil (een veiligheidsinrichting die verhindert dat er LPG in de motor komt, schakelt automatisch in);
- zet het contact uit;
- houd u aan de ter plaatse geldende wetgeving.



LPG heeft een zeer specifieke geur zodat u eventuele lekken gemakkelijk kunt vaststellen. Indien u een gaslucht in of rond uw auto opmerkt:

- moet u onmiddellijk op benzinemodus overschakelen en controleren of er zich in de nabijheid van de auto geen ontstekingsbron bevindt;
- moet u naar een merkdealer gaan.

LPG-VOERTUIG



U mag geen enkel onderdeel van het LPG-systeem aanraken, bekloppen of demonteren.

Algemeen

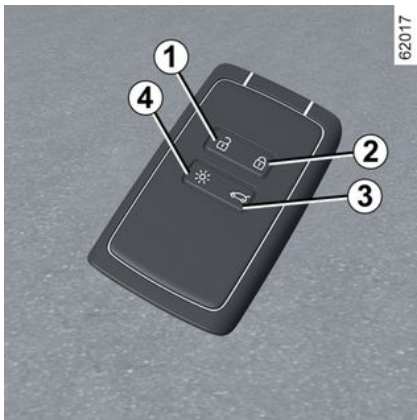

1. Ontgrendelen van alle portieren.
2. Vergrendelen van alle portieren.
3. Vergrendelen/ontgrendelen van de bagageruimte.
4. Op afstand inschakelen van de verlichting.

Met de kaart kunt u:

- vergrendelen/ontgrendelen van openingselementen (portieren, bagageruimteklep);
- op afstand inschakelen van de verlichting;
- automatisch op afstand sluiten van de elektrisch bediende ruiten;

- automatisch op afstand openen van de elektrisch bediende ruiten.

Actieradius

Controleer of de batterij van het juiste model en in goede conditie is, en correct geplaatst. De levensduur is ongeveer twee jaar: moet worden vervangen als de melding "Batterij kaart bijna leeg" op het instrumentenpaneel wordt weergegeven → 42.

Bereik van de card

Het bereik van de afstandsbediening wordt beïnvloed door de omgeving. Let er op dat de portieren niet per ongeluk worden vergrendeld of ontgrendeld door onopzettelijk op een knop op de kaart te drukken.

Opmerking: Als een portier of de bagageruimte open of niet goed gesloten is, kan de auto niet worden vergrendeld en klinkt er een pieptoon.

Radiostoringen

De werking van de kaart kan gestoord worden in de omgeving van een zendinstallatie of bij gebruik van apparatuur die werkt op dezelfde frequentie als de kaart.



Bij lege batterij, kunt u de auto altijd vergrendelen/ontgrendelen en starten

→ 50 → 156.

Functie "Verlichting op afstand"

Druk op knop 4 om de interieurverlichting, de markeringslichten en de dimlichten circa 20 seconden aan te zetten. Hiermee kan uw auto op afstand worden herkend, bijvoorbeeld op een parkeerterrein.

Opmerking: druk nog een keer op knop 4 om de verlichting uit te schakelen.



Advies

Stel de kaart niet bloot aan warmte, koude of vocht.

Bewaar de kaart nooit op een plek waar deze per ongeluk verbogen of beschadigd kan worden, bijvoorbeeld in uw achterzak.

KAART



Vervangen: extra kaart nodig

Als u de kaart verliest of een extra kaart nodig hebt, kunt u deze bestellen bij een merkdealer.

Als u een kaart vervangt, moet u met de auto en **alle kaarten** naar een merkdealer gaan om het systeem te resetten.

U kunt maximaal vier kaarten per auto gebruiken.



Verantwoordelijkheid van de bestuurder tijdens het parkeren of stoppen van de auto

Laat nooit, ook niet heel even, een kind, een afhankelijke volwassene of een dier in de auto achter als u deze verlaat. Het kan zichzelf of anderen in gevaar brengen door bijvoorbeeld de motor te starten, door organen te bedienen zoals de ruitbediening, of de portieren te vergrendelen, enz..

Bovendien kan bij warm, zonnig weer de temperatuur in het interieur heel erg snel oplopen.

LEVENSGEVAAR OF GEVAAR VAN ERNSTIG LETSEL.

Riem aanbrengen 7

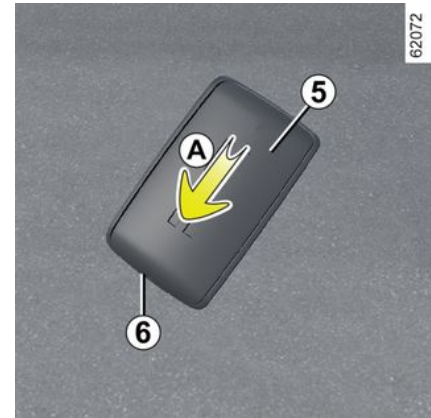

Schuif de behuizing achter **5** omlaag terwijl u op de zone **A** drukt.



Steek nooit gereedschap zoals een schroevendraaier in de opening **6**.

KAART

2

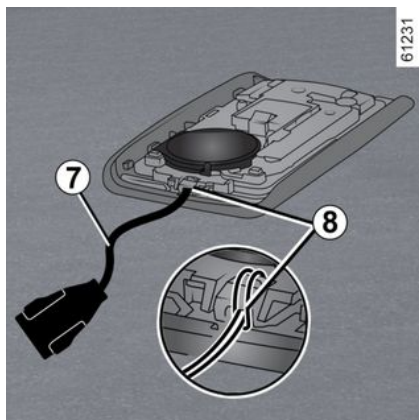

Steek de polsriem in het onderdeel **8** en steek het uiteinde van de riem door de gesp.

Plaats de riem bij de opening **6** en sluit de behuizing.

Opmerking: controleer of de diameter van de polsriem **7** past in de opening **6**.

Gebruik

Er zijn twee manieren voor het vergrendelen/ontgrendelen van de auto:

- in handsfree modus, terwijl men naar de auto toeloopt of ervan wegloopt;
- de kaart gebruiken in de afstandsbedieningsmodus.



Laat nooit een kaart in de auto liggen als u de auto verlaat.



Bewaar de kaart niet op een plaats waar andere elektronische apparaten (computer, telefoon, enz.) de werking ervan kunnen verstoren.



Verantwoordelijkheid van de bestuurder

Laat nooit, ook niet heel even, een kind, een afhankelijke volwassene of een dier in de auto achter als u deze verlaat.

Het kan zichzelf of anderen in gevaar brengen door bijvoorbeeld de motor te starten, door organen te bedienen zoals de ruitbediening, of de portieren te vergrendelen, enz..

Bovendien kan bij warm, zonnig weer de temperatuur in het interieur heel erg snel oplopen.

LEVENSGEVAAR OF GEVAAR VAN ERNSTIG LETSEL.

De handsfree-functie uit- of inschakelen

Afhankelijk van de auto kunt u de ontgrendeling bij het naderen en vergrendeling bij het wegllopen van de auto uit-/inschakelen.

U kunt ook het geluidssignaal dat weerklinkt als de auto wordt vergrendeld terwijl u ervan wegloopt, uit- of inschakelen → 117.

KAART

Gebruik van de card in "hands-free"-modus



62022

De "handsfree"-modus maakt de ontgrendeling/vergrendeling mogelijk zonder de knoppen op de card te gebruiken wanneer de card zich in de toegangszone **1** bevindt.

Opmerking: als de auto meer dan acht dagen niet is gebruikt, schakelt het handsfree systeem over op standby. Om de functie opnieuw in te schakelen, drukt u op de ontgrendelknop van de card.

"Handsfree" ontgrendeling bij het naderen van de auto

Als de kaart in de toegangszone **1** is, wordt de auto ontgrendeld.

Het ontgrendelen ziet u aan het **één keer oplichten** van de knipperlichten en de zijknipperlichten.

"Handsfree" vergrendelen terwijl men van de auto wegloopt

Loop met de handsfree kaart bij u en de portieren en bagageruimtedeuren gesloten, weg van de auto: deze vergrendelt automatisch zodra u de toegangszone verlaat **1**.

N.B.: de afstand waarop de auto vergrendeld wordt, hangt af van de omgeving.

De knipperlichten en de alarmknipperlichten **knipperen twee keer** om aan te duiden dat de portieren vergrendeld zijn.

Het vergrendelen wordt bevestigd met een geluidssignaal.

Bijzonderheden met betrekking tot het ontgrendelen

Automatische ontgrendeling bij benadering van de auto wordt uitgeschakeld indien de auto gedurende acht dagen niet is gebruikt.

Gebruik de kaart als afstandsbediening om het voertuig te ontgrendelen en de modus opnieuw te activeren.

Bijzonderheden met betrekking tot het vergrendelen

Als een portier geopend of niet goed gesloten is, wordt de auto niet vergrendeld als u weg gaat.

Bijzonderheden met betrekking tot handsfree vergrendelen

Nadat de auto is vergrendeld met de handsfree-functie, moet u ongeveer drie seconden wachten voordat u de auto weer kunt ontgrendelen. Tijdens deze drie seconden kunt u nagaan of de auto goed vergrendeld is door aan de handgrepen van de deuren te trekken.

Indien de kaart ongeveer 15 minuten binnen de toegangszone **1** blijft, wordt de vergrendeling op afstand uitgeschakeld. Als u de auto wilt ontgrendelen, drukt u op de knop **4** op de kaart.

2

KAART

2



62023

De vergrendeling van het voertuig kan enkel gebeuren indien er zich een card in de zone **2** bevindt. Als de auto is ontgrendeld met een druk op de kaartknop maar de portieren of de kofferbak niet opengaan, is de handsfree vergrendeling op afstand uitgeschakeld.



Verantwoordelijkheid van de bestuurder tijdens het parkeren of stoppen van de auto

Laat nooit, ook niet heel even, een kind, een afhankelijke volwassene of een dier in de auto achter als u deze verlaat. Het kan zichzelf of anderen in gevaar brengen door bijvoorbeeld de motor te starten, door organen te bedienen zoals de ruitbediening, of de portieren te vergrendelen, enz..

Bovendien kan bij warm, zonnig weer de temperatuur in het interieur heel erg snel oplopen.

LEVENSGEVAAR OF GEVAAR VAN ERNSTIG LETSEL.

Gebruik van de card met afstandsbediening

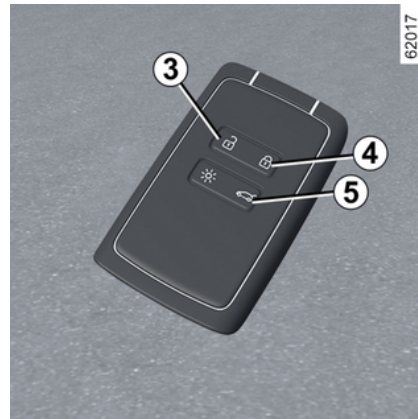

Ontgrendelen met behulp van de kaart

druk op de knop **3**.

Het ontgrendelen ziet u aan het **één keer oplichten** van de knipperlichten en de zijknipperlichten.

Als er vervolgens wordt geprobeerd om een portier te openen door te drukken op de handgreep terwijl ondertussen de portieren op afstand worden ontgrendeld, blijft het portier vergrendeld. Om dit te verhelpen, laat u de hendel los en ontgrendelt u het voertuig opnieuw door op de knop **3** op de kaart te drukken.

KAART

Vergrendelen met de kaart

Druk, met gesloten portieren en bagageruimte op knop **4**: de auto vergrendelt. De alarmknipperlichten en de knipperlichten aan de zijkant **knipperen twee keer** om aan te geven dat de auto vergrendeld is.

Opmerking: de maximale afstand vanaf waar de auto vergrendeld kan worden, hangt af van de omgeving.

Bijzonderheden

De auto kan niet worden vergrendeld als één van de portieren of de klep van de bagageruimte open of niet goed gesloten is en er klinkt een pieptoon.



Als de motor draait werken de knoppen op de kaart niet.



62023

Wanneer de kaart zich bij draaiende motor en na het openen en sluiten van een portier niet langer binnen de zone **2**, het bericht "Kaart niet gedetecteerd" wat erop wijst dat de kaart zich niet meer in de auto bevindt. Dit helpt om bijvoorbeeld te voorkomen dat u weggrijdt nadat een passagier is uitgestapt met de kaart bij zich.

De waarschuwing verdwijnt zodra de card weer gedetecteerd is.

Ramen openen/sluiten

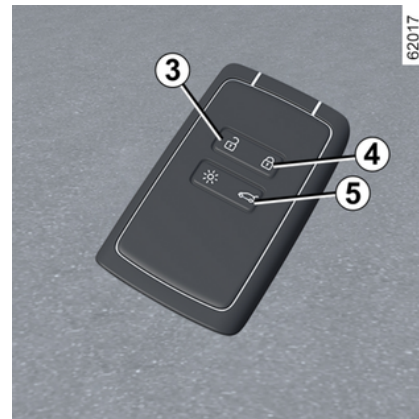

Houd knop **3** op de kaart ingedrukt om de 4 voor- en achterrazen te openen.

Houd knop **4** op de kaart ingedrukt om de 4 voor- en achterrazen te sluiten.

Alleen de achterklep vergrendelen/ontgrendelen

Druk op de knop **5** om alleen de achterklep te ont-/vergrendelen.

2



Verantwoordelijkheid van de bestuurder tijdens het parkeren of stoppen van de auto

Laat nooit, ook niet heel even, een kind, een afhankelijke volwassene of een dier in de auto achter als u deze verlaat.

Het kan zichzelf of anderen in gevaar brengen door bijvoorbeeld de motor te starten, door organen te bedienen zoals de ruitbediening, of de portieren te vergrendelen, enz..

Bovendien kan bij warm, zonnig weer de temperatuur in het interieur heel erg snel oplopen.

LEVENSGEVAAR OF GEVAAR VAN ERNSTIG LETSEL.



Als deze vervangen moet worden, moet u hetzelfde of een gelijkwaardig batterijtype gebruiken (raadpleeg een merkdealer).



Bij het vervangen:
– Controleer of de batterijtjes goed zijn geplaatst.

Risico van explosie.

– Als de klep niet goed sluit: niet gebruiken en buiten bereik van kinderen houden.

Vervangen van het batterijtje

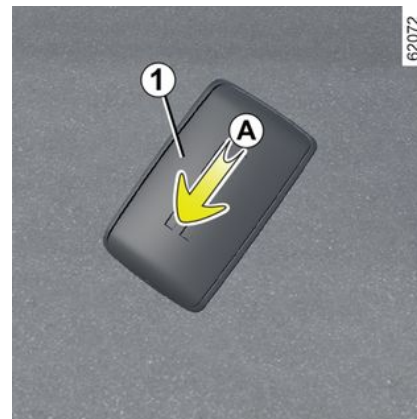

Wanneer het bericht "Batterij kaart bijna leeg" op het instrumentenpaneel verschijnt, moet u het batterijtje van de kaart vervangen:

- schuif de behuizing achter **1** omlaag terwijl u op de zone **A** drukt;
- verwijder het afdekkapje **2** van het batterijtje;
- verwijder het batterijtje door op één kant ervan te drukken en het aan de andere kant op te tillen;
- plaats dit terug volgens de richting en het model aangeduid in het deksel.

Handsfree kaart: batterij

Storingen

Als de accu te zwak is om correct te werken, kunt u nog steeds de auto starten en vergrendelen/ontgrendelen
→ 50.

KAART



Ga bij het monteren te werk in omgekeerde volgorde, druk daarna vier keer, terwijl u dicht bij de auto staat, op één van de knoppen van de card: de boodschap verdwijnt als weer gestart wordt.

Zorg dat het deksel goed vastzit.

Opmerking: kom bij het vervangen van het batterijtje niet aan het elektrische circuit en de contacten in de kaart.



Voorzorgen met betrekking tot batterijen:

– houd (nieuwe of oude) batterijen buiten het bereik van kinderen.

– batterijen niet inslikken;

Risico van chemische brandwonden die dodelijk kunnen zijn.

– Indien er batterijtjes zijn ingeslikt of in het lichaam ingebracht, moet zo snel mogelijk een arts worden geraadpleegd.



De batterijtjes zijn verkrijgbaar bij een merkdealer, de levensduur is ongeveer twee jaar. Let op dat er geen inkt op het batterijtje zit: risico van slecht elektrisch contact.



Gooi uw gebruikte batterijen niet weg bij het gewone afval. Breng ze naar een erkende dealer of raadpleeg uw plaatselijke overheid voor informatie over geschikte recyclingfaciliteiten.

SLEUTEL, AFSTANDSBEDIENING

Algemeen

2

FM-afstandsbediening A



- 1 Vergrendelen van alle portieren.
- 2 Ontgrendelen van alle portieren.
- 3 Contactsleutel, sleutel van het bestuurdersportier.
- 4 Alleen de achterklep ontgrendelen

Afstandsbediening met inklapbare sleutel B

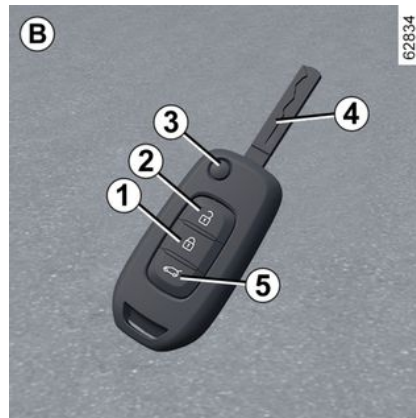

- 1 Vergrendelen van alle portieren.
- 2 Ontgrendelen van alle portieren.
- 3 Vergrendelen/ontgrendelen van het inzetstuk van de sleutel. Druk op de knop 3 om het inzetstuk uit de houder te halen. Druk op de knop 3 en breng het inzetstuk terug in de houder.
- 4 Contactsleutel en sleutel voorportier links.
- 5 Alleen de achterklep ontgrendelen



Gebruik de sleutel alleen waarvoor deze bedoeld is (en niet bijvoorbeeld als flesopener, enz.).



Verantwoordelijkheid van de bestuurder tijdens het parkeren of stoppen van de auto

Laat nooit, ook niet heel even, een kind, een afhankelijke volwassene of een dier in de auto achter als u deze verlaat. Het kan zichzelf of anderen in gevaar brengen door bijvoorbeeld de motor te starten, door organen te bedienen zoals de ruitbediening, of de portieren te vergrendelen, enz. Bovendien kan bij warm, zonnig weer de temperatuur in het interieur heel erg snel oplopen.

LEVENSGEVAAR OF GEVAAR VAN ERNSTIG LETSEL.

Bereik van de afstandsbediening

Het bereik van de afstandsbediening wordt beïnvloed door de omgeving. Let

SLEUTEL, AFSTANDSBEDIENING

er bij het vasthouden van de afstandsbediening op dat de portieren niet per ongeluk worden vergrendeld of ontgrendeld.

Opmerking: als een portier of de achterklep open of niet goed gesloten is, vergrendelen/ontgrendelen de portieren snel.

Radiostoringen

De werking van de kaart kan gestoord worden in de omgeving van een zendinstallatie of bij gebruik van apparatuur die werkt op dezelfde frequentie als de kaart.



Gebruik de sleutel alleen waarvoor deze bedoeld is (en niet bijvoorbeeld als flesopener, enz.).



Verantwoordelijkheid van de bestuurder tijdens het parkeren of stoppen van de auto

Laat nooit, ook niet heel even, een kind, een afhankelijke volwassene of een dier in de auto achter als u deze verlaat.

Het kan zichzelf of anderen in gevaar brengen door bijvoorbeeld de motor te starten, door organen te bedienen zoals bijvoorbeeld de ruitbediening, of de portieren te vergrendelen.

Bovendien kan bij warm, zonnig weer de temperatuur in het interieur heel erg snel oplopen.

LEVENSGEVAAR OF GEVAAR VAN ERNSTIG LETSEL.



Advies

Stel de afstandsbediening niet bloot aan warmte, koude of vocht.



Vervangen, extra sleutel of afstandsbediening nodig

Bij verlies van een sleutel of de afstandsbediening of als u een extra exemplaar wilt hebben, kunt u deze uitsluitend bestellen bij een merkdealer.

Voor het vervangen van een sleutel of afstandsbediening moet u altijd met de auto **en alle sleutels of afstandsbedieningen** naar een merkdealer gaan om het hele systeem te laten resetten.

Per auto kunt u maximaal vier sleutels of afstandsbedieningen gebruiken.

Als de sleutel of afstandsbediening niet werkt

Controleer altijd of de batterij het juiste model is, in goede staat en correct geplaatst. De batterijen hebben een levensduur van ongeveer twee jaar.

De accu vervangen → 46

SLEUTEL, AFSTANDSBEDIENING

Gebruik

Portieren vergrendelen

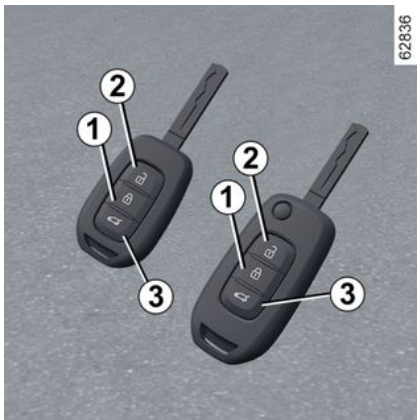

Druk op de vergrendelknop **1**.

Bij het vergrendelen ziet u de knipperlichten en de zijknipperlichten **twee keer knipperen**.

Als een van de portieren of de achterklep open of niet goed gesloten is, mislukt het vergrendelen. De alarmknipperlichten en zijknipperlichten **knipperen** dan niet.

Ontgrendelen van de portieren

Druk op de ontgrendelknop **2**.

Bij het ontgrendelen ziet u de knipperlichten en de zijknipperlichten **één keer knipperen**.

Opmerking: als er geen portier wordt geopend met de afstandsbediening binnen ongeveer 1 minuut na het ontgrendelen van het portier, worden de portieren automatisch weer vergrendeld.

Alleen de achterklep ontgrendelen

Druk op de knop **3** en houd deze ingedrukt. De klep van de bagageruimte gaat een klein stukje open of, afhankelijk van de auto, helemaal open.



Gebruik de sleutel alleen waarvoor deze bedoeld is (en niet bijvoorbeeld als flesopener, enz.).



Verantwoordelijkheid van de bestuurder tijdens het parkeren of stoppen van de auto

Laat nooit, ook niet heel even, een kind, een afhankelijke volwassene of een dier in de auto achter als u deze verlaat.

Het kan zichzelf of anderen in gevaar brengen door bijvoorbeeld de motor te starten, door organen te bedienen zoals bijvoorbeeld de ruitbediening, of de portieren te vergrendelen.

Bovendien kan bij warm, zonnig weer de temperatuur in het interieur heel erg snel oplopen.

LEVENSGEVAAR OF GEVAAR VAN ERNSTIG LETSEL.

FM-afstandsbediening: batterijtjes

Stringen

Als de accu te zwak is om correct te werken, kunt u nog steeds de auto starten en vergrendelen/ontgrendelen → 50.

SLEUTEL, AFSTANDSBEDIENING



De batterijtjes zijn verkrijgbaar bij een merkdealer, de levensduur is ongeveer twee jaar. Let op dat er geen inkt op het batterijtje zit: risico van slecht elektrisch contact.



Als deze vervangen moet worden, moet u hetzelfde of een gelijkwaardig batterijtype gebruiken (raadpleeg een merkdealer).

Vervangen van het batterijtje

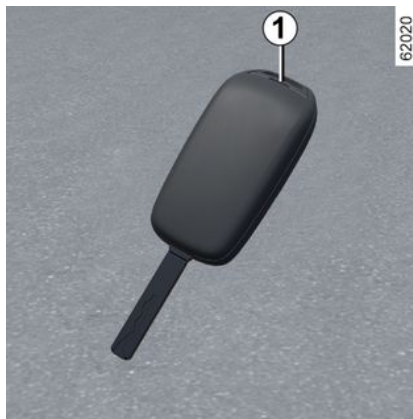

Open de afstandsbediening via gleuf **1** met behulp van een platte schroevendraaier of een soortgelijk gereedschap en vervang de batterij **2**; let daarbij op het type batterij en de juiste polariteit (+ en -) die op de onderkant van het deksel staan.

Controleer bij het monteren, of het deksel goed vastzit en de schroef goed is vastgezet.

Opmerking: zorg dat u het elektronisch circuit niet aanraakt bij het vervangen van de accu.



Bij het vervangen:

– Controleer of de batterijtjes goed zijn geplaatst.

Risico van explosie.

– Als de klep niet goed sluit: niet gebruiken en buiten bereik van kinderen houden.

2

SLEUTEL, AFSTANDBEDIENING

2



Voorzorgen met betrekking tot batterijen:

– houd (nieuwe of oude) batterijen buiten het bereik van kinderen.

– batterijen niet inslikken;

Risico van chemische brandwonden die dodelijk kunnen zijn.

– Indien er batterijtjes zijn ingeslikt of in het lichaam ingebracht, moet zo snel mogelijk een arts worden geraadpleegd.



Gooi uw gebruikte batterijen niet weg bij het gewone afval. Breng ze naar een erkende dealer of raadpleeg uw plaatselijke overheid voor informatie over geschikte recyclingfaciliteiten.

61496



PORTIEREN EN KLEPPEN

Portieren openen en sluiten

Openen van buitenaf



Voorportieren

Plaats, met vergrendelde portieren, uw hand onder de handgreep **1** en trek deze naar u toe → **50**.



Achterdeuren

Trek met de portieren ontgrendeld aan de handgreep **2**.

Openen van binnenuit



Trek aan de handgreep **3**.

2

PORTIEREN EN KLEPPEN

Kinderveiligheid

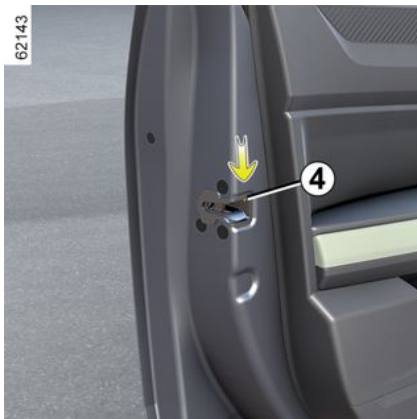

Een achterportier kan niet van binnenuit worden geopend als u het knopje 4 omzet. Controleer of het portier inderdaad niet van binnenuit geopend kan worden. Herhaal dit bij het andere achterportier.

Geluidssignaal verlichting vergeten

Als bij het openen van de voorportieren de lichten nog branden terwijl het contact is afgezet dan klinkt er een signaal om u te waarschuwen dat de accu wordt ontladen...

Waarschuwing portier of achterklep vergeten te sluiten

Afhankelijk van de auto wordt deze waarschuwing voor het bestuurdersportier of alle portieren gegeven.

Als terwijl de auto stilstaat, een portier wordt geopend of niet goed wordt gesloten, gaat het waarschuwingslampje

 branden.

Zodra de auto een snelheid van ongeveer 20 km/u bereikt, gaat het waarschuwingslampje  branden en klinkt er een geluidssignaal.

Bijzonderheid

Afhankelijk van de auto stoppen de accessoires (radio enz.) met werken zodra de motor wordt uitgeschakeld of de portieren zijn vergrendeld, of als het bestuurdersportier wordt geopend.



Verantwoordelijkheid van de bestuurder tijdens het parkeren of stoppen van de auto

Laat nooit, ook niet heel even, een kind, een afhankelijke volwassene of een dier in de auto achter als u deze verlaat. Het kan zichzelf of anderen in gevaar brengen door bijvoorbeeld de motor te starten, door organen te bedienen zoals bijvoorbeeld de ruitbediening, of de portieren te vergrendelen.

Bovendien kan bij warm, zonnig weer de temperatuur in het interieur heel erg snel oplopen.

LEVENSGEVAAR OF GEVAAR VAN ERNSTIG LETSEL.

Portieren en kleppen vergrendelen/ontgrendelen

Als de afstandsbediening of, afhankelijk van de auto, de kaart niet werkt

In bepaalde gevallen werken de FM-afstandsbediening of de kaart niet:

PORTIEREN EN KLEPPEN

- batterij van de FM-afstandsbediening of kaart leeg, accu van de auto ontladen, enz.
- bij gebruik van apparaten op dezelfde frequentie als de kaart (mobiele telefoon, enz.).
- De auto bevindt zich in een sterk elektromagnetisch veld.

In dat geval is het mogelijk:

- afhankelijk van de auto, de in de FM-afstandsbediening geïntegreerde sleutel of de in de card geïntegreerde nood sleutel gebruiken om het linker voorportier te ontgrendelen;
- de portieren één voor één met de hand te vergrendelen;
- gebruik van de schakelaar in het interieur voor het vergrendelen/ontgrendelen van de portieren;

In de kaart geïntegreerde sleutel

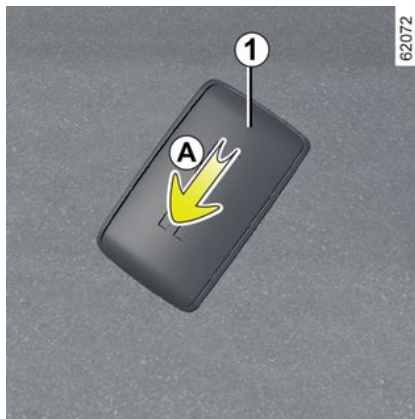

Met de geïntegreerde sleutel **2** kunt u het linkervoorportier vergrendelen of ontgrendelen wanneer de kaart niet werkt.

Toegang tot sleutel 2

Schuif de behuizing achter **1** omlaag terwijl u op de zone **A** drukt.



Gebruik van de sleutel die in de kaart is ingebouwd

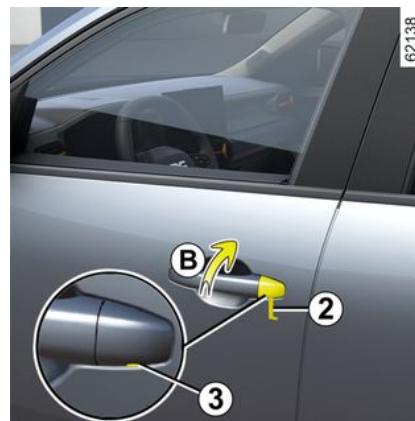

PORTIEREN EN KLEPPEN

– Steek het uiteinde van de sleutel **2** in de uitsparing **3** onder aan het afdek-
kapje **B** van het portier van de be-
stuurder.

– beweeg het omhoog om het afdek-
plaatje **B** te verwijderen;
– steek de sleutel **2** in het slot van het
bestuurdersportier en vergrendel of
ontgrendel vervolgens.

Zodra u zich in de auto bevindt, steekt u de geïntegreerde sleutel terug in de uitsparing van de kaart.

Auto's met sleutel, afstandsbediening



Gebruik van de sleutel

Steek de sleutel **4** in het slot van het portier van de bestuurder **5**, vergrendel dit en ontgrendel dit.

Schakelaar voor het vergrendelen/ontgrendelen van de portieren van binnenuit



Afhankelijk van de auto, worden de vier zijdeuren en de achterklep tegelijk vergrendeld of ontgrendeld. Vergrendel of ontgrendel de portieren door op de schakelaar **6** te drukken.

Als een portier (of de achterklep) open of niet goed gesloten is, vergrendelen/ontgrendelen de portieren snel.

In geval van het vervoer van een voorwerp met de geopende bagageruimte, kunt u toch de andere portieren ver-

grendelen: motor uit, druk meer dan vijf secondes op de schakelaar **6** om de andere de portieren te vergrendelen.

Controlelampje van de portiervergrendeling

(afhankelijk van de auto)

Wanneer het contact aan is, licht het waarschuwingslampje boven schakelaar **6** op om aan te geven dat het portier wel of niet vergrendeld is:

– wanneer het waarschuwingslampje brandt, zijn de deuren en de deur van de bagageruimte vergrendeld;
– lampje uit: de portieren zijn ontgrendeld.

Als u de portieren vergrendelt, blijft het controlelampje branden en dooft daarna.



Verantwoordelijkheid van de bestuurder

Bedenk dat het rijden met vergrendelde portieren een belemmering kan zijn voor hulpverleners in geval van nood.

PORTIEREN EN KLEPPEN

Vergrendelen van de portieren zonder kaart of sleutel

Bijvoorbeeld bij een lege batterij of als de kaart of de sleutel tijdelijk niet werkt, enz.

Houd met afgezet contact en een portier of de achterklep geopend de schakelaar 6 meer dan vijf seconden ingedrukt.

Bij het sluiten van het portier worden alle portieren en kleppen vergrendeld.

De auto kan alleen van buitenaf worden ontgrendeld als de kaart zich in de toegangszone van de auto bevindt, of met behulp van de sleutel.



Laat nooit een sleutel of kaart in de auto liggen als u de auto verlaat.

Automatische portiervergrendeling tijdens het rijden

De werking van de startvergrendeling



Na het wegrijden van de auto, vergrendelen de portieren automatisch als de auto een snelheid van ongeveer 10 km/u heeft bereikt.

De portieren ontgrendelen automatisch

- door te drukken op de schakelaar 1 van de portiervergrendeling;
- bij stilstaande auto, door een voorportier te openen van in de auto.

Opmerking: na het openen/sluiten van een portier wordt dit automatisch weer

vergrendeld zodra de auto ongeveer 10 km/u rijdt.

Inschakelen/Uitschakelen van de functie

Om deze in te schakelen: druk bij stilstaande auto met draaiende motor op de schakelaar 1 totdat u een geluidssignaal hoort.

Om deze uit te schakelen: druk bij stilstaande auto met draaiende motor op de schakelaar 1 totdat u een geluidssignaal hoort.

Storingen

Als u een storing opmerkt (automatische vergrendeling niet mogelijk), controleer dan eerst of alle portieren goed gesloten zijn. Als ze goed gesloten zijn en het probleem aanhoudt, raadpleeg dan een erkende dealer.

Controleer ook of het systeem niet per ongeluk uitgeschakeld staat.

In dat geval activeert u opnieuw.

PORTIEREN EN KLEPPEN

2



Verantwoordelijkheid van de bestuurder

Bedenk dat het rijden met vergrendelde portieren een belemmering kan zijn voor hulpverleners in geval van nood.

Bagageruimte

Open zetten



Druk op knop **1** en til de klep van de bagageruimte op.

Sluiten

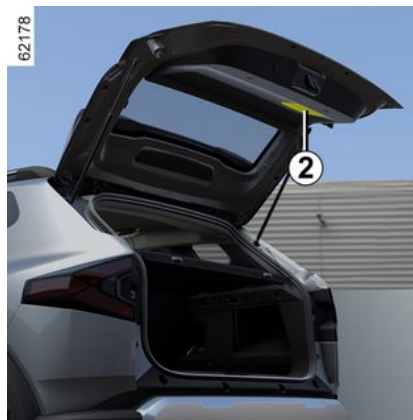

Laat de achterklep zakken met behulp van de binnenhandgrepen **2**.



Gebruik nooit de gasveren om de klep van de bagageruimte te sluiten.

Elektrisch

De achterklep wordt tegelijk met de portieren vergrendeld en ontgrendeld.

Zodra de klep ver genoeg gezakt is, laat u de handgreep in de klep los en drukt u de klep van buitenaf dicht.



Bij het bevestigen van dragende uitrusting (fietsendrager, bagagebox enz.) is het verboden om deze tegen de spoiler of de achterklep te laten rusten. Om een drager te installeren op uw auto, neemt u contact op met een merkdealer.

OP DE VOORPLAATS(EN)

Hoofdsteunen voor

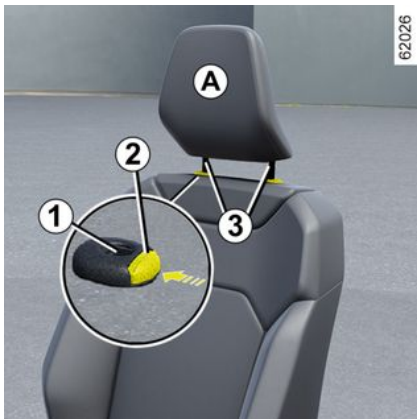

Hoofdsteen verwijderen

Druk op de knop **2** en trek de hoofdsteen omhoog tot de gewenste hoogte. Controleer de vergrendeling.

Hoofdsteen lager zetten

Druk op de knop **2** en duw de hoofdsteen tot de gewenste stand omlaag. Controleer de vergrendeling.

Hoofdsteen verwijderen

Zet deze in de hoogste stand (zet de rugleuning indien nodig schuin naar achteren). Druk op de knop **2** en trek de hoofdsteen omhoog om hem vrij te maken.

Hoofdsteen terugplaatsen

Controleer of de poten van de hoofdsteen **3** schoon zijn.

Steek de poten van de hoofdsteen in de houders **1** (zet de rugleuning indien nodig schuin naar achteren). Schuif de hoofdsteen naar binnen tot deze blokkeert en druk daarna op de knop **2** om de gewenste hoogte in te stellen. Controleer de vergrendeling van elke poot **3** in de rugleuning.

61287

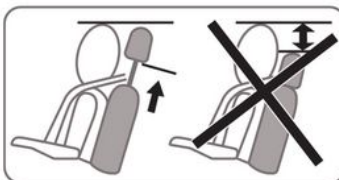

De hoofdsteen is een veiligheidsorgaan dat altijd op zijn plaats moet zitten en goed moet zijn afgesteld. Hij geeft een maximale beveiliging als de bovenkant van de hoofdsteen op gelijke hoogte is met de kruin. De afstand tussen uw hoofd en sectie **A** moet zo klein mogelijk zijn.

2

Op de voorplaats(en)

Instellingen



Stoel vooruit of achteruit schuiven

OP DE VOORPLAATS(EN)

Til de hendel op **1** om de stoel te ontgrendelen. In de gewenste stand laat u de beugel los. Controleer de vergrendeling.

Zitting hoger of lager zetten

(afhankelijk van de auto)

Trek of duw de hendel **2** zo vaak als nodig omhoog of omlaag tot de gewenste positie is bereikt.

Rugleuning verstellen

Trek de handgreep **3** omhoog en kantel de rugleuning tot de gewenste stand. Laat dan de handgreep los en controleer de vergrendeling.



Afstellen van de lendensteun

(afhankelijk van de auto)

Draai aan de hendel **4** om de ondersteuning te vergroten of verkleinen.



Controleer na het afstellen of de rugleuning goed zijn vergrendeld.



Voer deze aanpassingen uitsluitend uit als de auto stilstaat.

Voor een optimale werking van de autogordels moet u

de rugleuning niet te veel achterover zetten.

Let er op dat de rugleuning van de stoelen goed vergrendeld zijn.

Laat geen voorwerpen op de vloer (vóór de bestuurder) liggen.

In geval van plotseling remmen kunnen deze onder de pedalen terecht komen, waardoor de bestuurder deze niet meer goed kan bedienen.

Middelste armsteun **5**

(afhankelijk van de auto)



Als u de stand van de armsteun wilt aanpassen, schuift u deze naar voren of naar achteren totdat deze niet verder kan.

OP DE VOORPLAATS(EN)

Stoelverwarming



Afhankelijk van de auto kunt u met het contact aan de stoelverwarming activeren via het multimediascherm **6**:

– Met één druk op het pictogram



van de gewenste stoel schakelt u de stoelverwarming in op de hoogste stand. Drie in schakelaars geïntegreerde waarschuwingslampjes branden;

– Met een tweede druk gaat de stoelverwarming naar de middelste stand.

Twee geïntegreerde waarschuwingslampjes branden;

– Door een derde keer te drukken gaat de stoelverwarming naar de laagste stand. Eén geïntegreerd waarschuwingslampje brandt;

– Door een vierde keer te drukken gaat de stoelverwarming uit.

Het systeem regelt automatisch de temperatuur voor de stoel. De stoelverwarming aan de passagierszijde wordt alleen geactiveerd als de aanwezigheid van de passagier wordt gedetecteerd en de veiligheidsgordel is vastgemaakt.

PLAATSEN ACHTER

Hoofdsteun achter

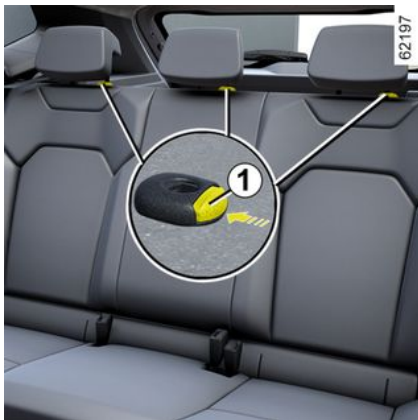

Gebruiksstand

Til de hoofdsteun helemaal omhoog tot deze blokkeert. Controleer de vergrendeling.

Hoofdsteun verwijderen

Zet de hoofdsteun geheel omhoog, druk daarna op de knop **1** en verwijder de hoofdsteun.

Hoofdsteun terugplaatsen

Steek de poten in de geleiders en druk de hoofdsteun omlaag tot hij blokkeert om hem in de hoogste stand te gebruiken.

Controleer de vergrendeling.

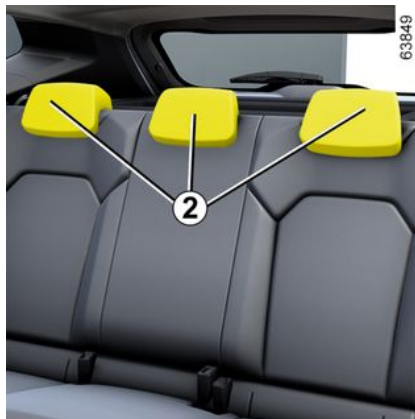

Opbergstand 2 van de hoofdsteun

Druk op de knop **1** en laat de hoofdsteun helemaal zakken.

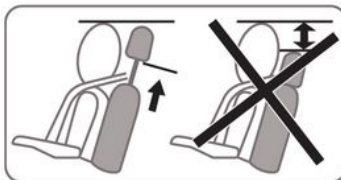

De laagste stand van de hoofdsteun (stand **2**) is alleen bedoeld voor vervoer van zaken: gebruik deze stand niet als er iemand op de stoel zit.



De hoofdsteun is een veiligheidsorgaan, dat altijd op zijn plaats moet zitten en goed moet zijn afgesteld.

Achterbank: gebruiksmogelijkheden

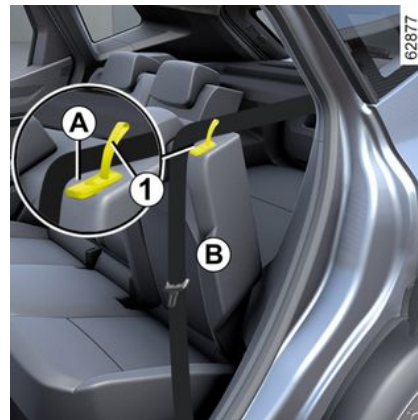

Rugleuning neerklappen

PLAATSEN ACHTER

Schuif de voorstoelen voldoende naar voren.

Zet de hoofdsteunen volledig omlaag → 58.

Plaats de autogordels in hun houder **A**.

Trek aan het lipje **1** en laat de rugleuning **B** zakken.

 Voordat u de rugleuning verplaatst, plaats u de autogordel in de houder **A** om beschadiging te vermijden.

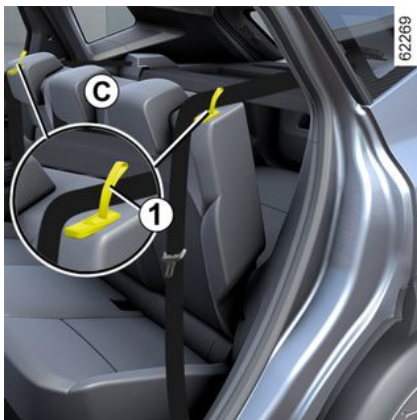

Afhankelijk van het voertuig moet u, om de achterbank **C** te ontgrendelen,

tegelijk aan de lipjes **1** trekken om deze van binnenuit te ontgrendelen.

Voor het terugplaatsen van de rugleuning, gaat u in omgekeerde volgorde te werk.

Zet de rugleuning weer omhoog en klik deze vast tegen zijn steun.



Voer deze aanpassingen uitsluitend uit als de auto stilstaat.



Controleer na het terugkantelen van de rugleuning of deze weer goed is vergrendeld.

deld.

Let op bij het gebruik van een stoelhoes, dat deze de vergrendeling van de rugleuning niet belemmert.

Let op de juiste stand van de autogordels.

Plaats de hoofdsteunen terug.



Zorg dat de ankerpunten niet zijn geblokkeerd (arm of been, dier, steentjes, kleding, speelgoed, enz.) terwijl de achterstoelen worden verplaatst.



Controleer de plaats en werking van de autogordel achterin na het kantelen van de achterbank.



Controleer, om elk risico van verwondingen te voorkomen, of niemand zich in de buurt van de bewegende delen bevindt.



Let op dat de rugleuning van de stoel goed vergrendeld wordt. Verwijder indien nodig de belemmering aan de achterkant. Herhaal dit totdat de stoel goed vergrendeld is.

AUTOGORDELS

Autogordels

2

Gebruik tijdens het rijden altijd de autogordel. Het niet dragen van de gordel is gevaarlijk en strafbaar. Het niet dragen van de gordel is gevaarlijk en strafbaar.

Stel, voordat u start de juiste zithouding af, en daarna voor alle inzittenden de autogordel om de beste bescherming te krijgen.

De juiste zithouding

(afhankelijk van de auto)

- **Ga goed diep in uw stoel zitten** (nadat u uw jas of jack en dergelijke hebt uitgetrokken). Dit is belangrijk voor een goede ondersteuning van de rug;
- **Verschuif de stoel zodat u makkelijk bij de pedalen kunt.** Plaats de stoel zo ver naar achteren dat u de pedalen nog net geheel kunt indrukken. Stel de rugleuning zo af dat u de armen moet strekken om bij de bovenkant van het stuurwiel te kunnen komen;
- **stel de hoofdsteun af.** De afstand tussen de hoofdsteun en uw achterhoofd moet zo klein mogelijk zijn;
- **pas de hoogte van de stoel aan.** Kies de stoelpositie die u zo goed mogelijk zicht op het verkeer geeft.

- stel de stand van het stuurwiel af.



Zorg ervoor dat de achterbank → **58** goed is vergrendeld zodat de veiligheidsgordels achter correct werken.



Een verkeerd afgestelde of gedraaide autogordel kan bij een ongeval letsel veroorzaken.

Gebruik één autogordel per persoon, kind of volwassene. Zwangere vrouwen moeten ook hun gordel dragen. Let in dit geval op dat de heupgordel niet teveel drukt op de onderbuik, zonder dat te veel speling ontstaat.

Afstellen van de autogordel



Voor juiste afstelling en plaatsing van de veiligheidsgordels op alle stoelen:

- verstel de stoelen (zitpositie en rugleuning, indien beschikbaar);
- ga goed tegen de rugleuning aan zitten;
- plaats de schouderriem **1** zo veel mogelijk onderaan de nek zonder dat deze er werkelijk tegenaan komt (pas zo nodig en indien mogelijk de hoogte van de veiligheidsgordel aan) en zorg dat de schouderriem **1** in contact is met de schouder;
- plaats de heupgordel **2** zo dat deze plat op de dijen en tegen het bekken ligt.

AUTOGORDELS

De autogordel moet zo dicht mogelijk tegen het lichaam gedragen worden. Vermijd daarom te dikke kleding, plaats geen voorwerpen onder de gordel, enz.

Vergrendelen

Trek de band van de gordel **langzaam en rustig** over u heen en druk de gesp **3** in de sluiting **5** (controleer de vergrendeling door aan de gesp **3** te trekken).

Als de gordel blokkeert, laat deze dan een stuk teruggaan en rol hem opnieuw af.

Als de autogordel compleet is geblokkeerd, trek dan langzaam, maar krachtig, aan de gordel om deze ongeveer 3 cm naar buiten te trekken. Laat hem zichzelf oprollen en rol hem opnieuw af.

Als het probleem aanhoudt, moet u een erkende dealer raadplegen.

Ontgrendelen

Druk op de knop **4** en de gordel wordt opgerold door het oprolmechanisme. Geleid de gordel.



Waarschuingslampjes van het niet dragen van de autogordels

Dit waarschuwingslampje verschijnt op het centrale display **A** wanneer het voertuigcontact wordt ingeschakeld terwijl de veiligheidsgordel van de bestuurder en/of de passagier voorin en/of de passagier achterin (als de passagiersstoel bezet is) niet is vastgemaakt.



Waarschuwing autogordel voor en achter vergeten



Met gesloten portieren verschijnt de afbeelding **6** gedurende ongeveer 60 seconden op het instrumentenpaneel wanneer het contact wordt aangezet. Dit informeert de bestuurder over de bevestigingsstatus van elk van de veiligheidsgordels, elke keer als:

- de portieren worden geopend tijdens het rijden (rijnsnelheid boven nul);
- een autogordel achterin wordt vast- of losgemaakt.

Het symbool 6 begrijpen:

-  autogordel vastgemaakt:

AUTOGORDELS

-  stoel bezet en veiligheidsgordel losgemaakt;
-  stoel niet bezet.

Met gesloten portieren verschijnt het waarschuwingslampje  op de centrale display als het contact wordt aangezet terwijl de veiligheidsgordel van de bestuurder en/of de passagier voorin (als de passagiersstoel bezet is) niet is vastgemaakt.

Wanneer de voertuigsnelheid lager is dan ongeveer 20 km/u, verschijnt het

waarschuwingslampje  op het centrale display als een stoel is bezet en de veiligheidsgordel niet is vastgemaakt. Ook verschijnt het pictogram **6** gedurende ongeveer 60 seconden telkens wanneer een van de veiligheidsgordels wordt vast- of losgemaakt.

Wanneer de voertuigsnelheid 20 km/u bereikt of overschrijdt en een van de veiligheidsgordels tijdens de rit wordt losgemaakt:

- knippert het controlelampje  op het centrale display;
- en
- er klinkt gedurende ongeveer 120 seconden een piepton;

en

- het symbool **6** verschijnt ongeveer 180 seconden en het symbool  voor de betreffende stoel verschijnt. Controleer altijd of de passagiers hun gordel hebben vastgemaakt en of het aangegeven aantal vastgemaakte gordels overeenkomt met het aantal bezette zitplaatsen.

Let op: een voorwerp op de zitting van de passagiersstoel kan in sommige gevallen de waarschuwingen activeren.

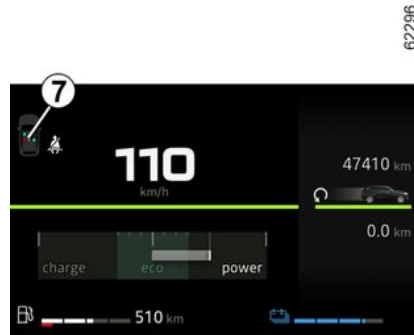

Met gesloten portieren verschijnt de afbeelding **7** gedurende ongeveer 60 seconden op het instrumentenpaneel wanneer het contact wordt aangezet.

Dit informeert de bestuurder over de bevestigingsstatus van elk van de veiligheidsgordels, elke keer als:

- de portieren worden geopend tijdens het rijden (rijsnelheid boven nul);
- een autogordel achterin wordt vast- of losgemaakt.

Het symbool **7** begrijpen:

- groene indicator: veiligheidsgordel vastgemaakt;
- rode indicator: de stoel is bezet en de veiligheidsgordel is niet vastgemaakt;
- grijze indicator: plaats niet bezet.

Met gesloten portieren verschijnt het

waarschuwingslampje  op de centrale display als het contact wordt aangezet terwijl de veiligheidsgordel van de bestuurder en/of de passagier (als de passagiersstoel bezet is) niet is vastgemaakt.

Wanneer de voertuigsnelheid lager is dan ongeveer 20 km/u, verschijnt het

waarschuwingslampje  op het centrale display als een stoel is bezet en de veiligheidsgordel niet is vastgemaakt. Ook verschijnt het pictogram **7** gedurende ongeveer 60 seconden telkens wanneer een van de veiligheidsgordels wordt vast- of losgemaakt.

AUTOGORDELS

Wanneer de voertuigsnelheid 20 km/u bereikt of overschrijdt en een van de veiligheidsgordels tijdens de rit wordt losgemaakt:

– knippert het controlelampje  op het centrale display;

en

– er klinkt gedurende ongeveer 120 seconden een pieptoon;

en

– verschijnt het symbool 7 ongeveer 180 seconden en wordt de indicator van de betreffende stoel rood.

Controleer altijd of de passagiers hun gordel hebben vastgemaakt en of het aangegeven aantal vastgemaakte gordels overeenkomt met het aantal bezette zitplaatsen.

Let op: een voorwerp op de zitting van de passagiersstoel kan in sommige gevallen de waarschuwingen activeren.

Autogordels achter

Autogordels achter 8



Het vergrendelen, ontgrendelen en afstellen gebeuren op dezelfde manier als bij de voorste gordels.



Zorg ervoor dat de achterbank → 58 goed is vergrendeld zodat de veiligheidsgordels achter correct werken.



Controleer of de autogordels achterin nog goed op hun plaats zitten en goed werken na elke verandering aan de achterstoelen.

EXTRA VEILIGHEIDSVOORZIENINGEN

AANVULLENDE VEILIGHEIDSVOORZIENINGEN VOORIN

Afhankelijk van de auto, kunnen deze bestaan uit:

- gordelspanners van het oprolmechanisme van de autogordel voorin;
- krachtbegrenzers voor de bescherming van de borstkas;
- airbags bestuurder en passagier voorin

Deze voorzieningen worden gelijktijdig of afzonderlijk, afhankelijk van de ernst van de aanrijding, geactiveerd bij een frontale botsing.

Afhankelijk van de ernst van de aanrijding, kan het systeem het volgende veroorzaken:

- blokkering van de autogordel;
- de gordelspanner drukt de inzittende vast op zijn stoel samen met de krachtbegrenzer;
- voorin airbag.

Gordelspanners

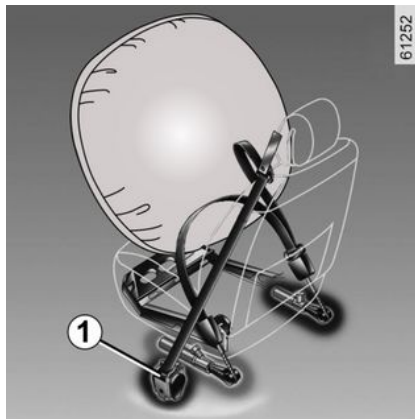

De gordelspanners dienen ervoor om de autogordel strak tegen het lichaam te trekken en daardoor de inzittende in zijn stoel te drukken wat de effectiviteit van de gordel verhoogt.

Bij contact aan, kan tijdens een ernstige frontale aanrijding, afhankelijk van de ernst van de schok, het systeem de gordelspanner **1** activeren die onmiddellijk de gordel strak trekt.

Krachtbegrenzer

Vanaf een bepaalde hevigheid van de schok van de aanrijding komt dit mechanisme in werking om de kracht die de gordel op het lichaam uitoefent te begrenzen tot een draaglijk niveau.



– Laat al deze veiligheidsvoorzieningen controleren na een aanrijding.

ding.

– Het is streng verboden zelf werkzaamheden uit te voeren aan het gehele systeem (gordelspanners, airbags, rekeneenheden, bedrading) of deze in een andere auto over te zetten.

– Om te voorkomen dat het systeem onopzettelijk wordt geactiveerd en verwondingen veroorzaakt, mag uitsluitend deskundig personeel van de merkdealer aan de airbags werken.

– Het elektrische ontstekingsmechanisme van de gordelspanners mag uitsluitend door speciaal opgeleid personeel met speciaal gereedschap worden gecontroleerd.

– Laat de gaspatronen van de gordelspanners en de airbags door een merkdealer verwijderen voordat de auto wordt gesloopt.

EXTRA VEILIGHEIDSVORZIENINGEN

Airbags van bestuurder en passagier voorin

Deze zijn voorzien voor de bestuurders- en de passagiersstoelen voorin (locatie **A**).

Een markering "airbag" op het stuurwiel, dashboard (airbag zone **A**) en, afhankelijk van de auto, een sticker aan de onderkant van de voorruit bevestigen dat deze apparatuur aanwezig is.

Elk airbagsysteem bestaat uit:

- een airbag en een gaspatroon in het stuurwiel voor de bestuurder en in het dashboard voor de passagier voorin;
- een rekeneenheid voor bewaken van het die de elektrische ontsteking van de gaspatroon regelt;
- een gemeenschappelijk waarschu-

wingslampje  op het instrumentenpaneel;

- aparte opname-elementen (afhankelijk van de auto).



Bij het afgaan van de airbag vindt een explosie plaats. Daarom komen bij het ontplooiën van de airbag warmte en rook vrij zonder enig brandgevaar en klinkt er een luide knal. De airbag die onmiddellijk naar buiten komt, kan ongevaarlijke, lichte schaafwonden of ander ongemak veroorzaken.



Werkzaamheden

Het systeem werkt alleen als het contact aan staat.

bij een zware **frontale** aanrijding, wordt of worden de airbag(s) snel opgeblazen om de klap van het hoofd en de borstkas van de bestuurder tegen het stuurwiel en van de passagier tegen het dashboard op te vangen. Daarna lopen ze direct weer leeg om het verlaten van de auto niet te bemoeilijken.

Storingen



Dit waarschuwingslampje verschijnt als de motor wordt gestart; het

EXTRA VEILIGHEIDSVoorzieningen

verdwijnt weer na ongeveer drie seconden.

Als het niet oplicht bij het aanzetten van het contact of als blijft branden, wijst dit op een storing in het systeem. Raadpleeg zo snel mogelijk een merkdealer.

Wacht u hier te lang mee dan betekent dat, dat de bescherming in de tussentijdse periode misschien niet optimaal is.

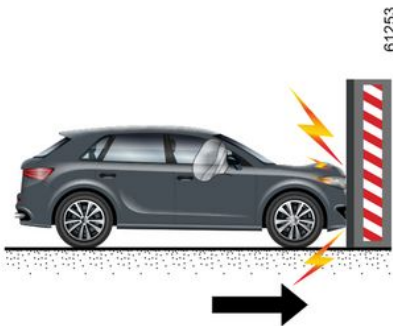

De volgende gevallen activeren de gordelspanners of de airbags :

Bij een frontale botsing tegen een star (niet-vernietigbaar) oppervlak, met een snelheid van **25 km/u km/h** of hoger.

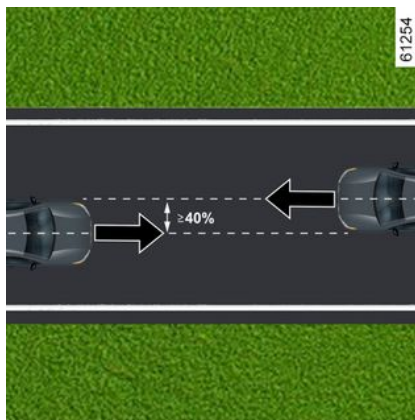

Bij een frontale botsing met een ander, gelijkaardig of zwaarder voertuig, met een contactzone van meer dan 40% en een snelheid van **40 km/u km/h** of hoger voor de twee voertuigen.

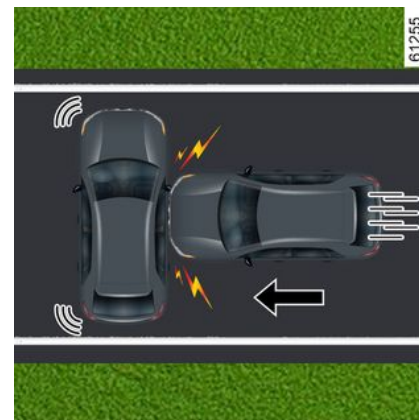

Bij een botsing tegen de zijkant door een ander, gelijkaardig of zwaarder voertuig, met een snelheid van **50 km/u km/h** of hoger.

EXTRA VEILIGHEIDSVORZIENINGEN

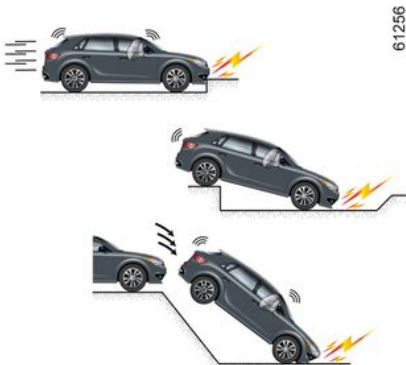

In de volgende gevallen kunnen de gordelspanners of airbags worden geactiveerd:

- botsingen tegen de onderkant van de auto, zoals van een stoeprand;
- gaten in het wegdek;
- een val of harde landing;
- stenen.
- ...

De voorspanners of airbags kunnen niet worden geactiveerd door:

- een botsing van achteren, zelfs een zware;
- als de auto omslaat;

- aanrijding tegen de zijkant, aan de voor- of achterkant van de auto;
- frontale aanrijding, onder de achterkant van een vrachtwagen;
- frontale botsing tegen een obstakel met een scherpe hoek;
- ...

EXTRA VEILIGHEIDSVOORZIENINGEN

Waarschuwingen

2

Hier volgt een aantal aanwijzingen om elke belemmering bij het opblazen van de airbag of verwonding door rondvliegende voorwerpen te voorkomen.



Waarschuwingen met betrekking tot de airbag

- Verander niets aan het stuurwiel of het middengedeelte ervan.
- Dek het middengedeelte van het stuurwiel onder geen beding af.
- Bevestig geen voorwerpen (speldjes, logo, horloge, telefoonsteun, enz.) op het stuurwiel.
- Het stuurwiel mag niet worden gedemonteerd (behalve door speciaal opgeleide monteurs van de merkdealer).
- Zit niet te dicht op het stuurwiel: ga zo zitten dat uw armen licht gebogen zijn → 60. Zo blijft er voldoende ruimte over voor een goede en effectieve werking van de airbag.

Waarschuwingen met betrekking tot de passagier airbag

- Plak of bevestig niets op het dashboard (speldjes, logo's, klokjes, telefoonhouder enz.) in de airbagzone.
- Houd de ruimte tussen het dashboard en de voorpassagier vrij (geen dier of pakjes op schoot, geen paraplu of wandelstok tegen het dashboard zetten).
- Laat de passagier nooit zijn voeten op het dashboard of de stoel leggen. Dit kan zeer gevaarlijk zijn. Kom niet te dicht (met knieën, hoofd of handen) bij het dashboard.
- Zodra het kinderzitje van een passagiersstoel verwijderd is, moet u de airbag weer inschakelen om de passagier bij een botsing te beschermen.

EEN ACHTERWAARTS GERICHT KINDERZITJE MAG ALLEEN OP DE PASSAGIERSSTOEL VOORIN WORDEN GEPLAATST INDIEN DE AANVULLENDE VEILIGHEIDSVOORZIENINGEN ZIJN INGESCHAKELD → 93.

EXTRA VEILIGHEIDSVORZIENINGEN

Aanvullende veiligheidsvoorzieningen achterin

Afhankelijk van de auto, kunnen deze bestaan uit:

- **Gordelspanners in het oprolmechanisme (gordels aan de zijkant);**
- **Krachtbegrenzers voor bescherming van de borstkas.**

Deze voorzieningen worden gelijktijdig of afzonderlijk, afhankelijk van de ernst van de aanrijding, geactiveerd bij een frontale botsing.

Afhankelijk van de ernst van de aanrijding, kan het systeem het volgende veroorzaken:

- blokkering van de autogordel;
- De gordelspanner van het oprolmechanisme van de autogordel (die in werking treedt om de speling van de autogordel op te heffen).

Krachtbegrenzer

Vanaf een bepaalde hevigheid van de schok van de aanrijding komt dit mechanisme in werking om de kracht die de gordel op het lichaam uitoefent te begrenzen tot een draaglijk niveau.

Gordelspanners zijkant

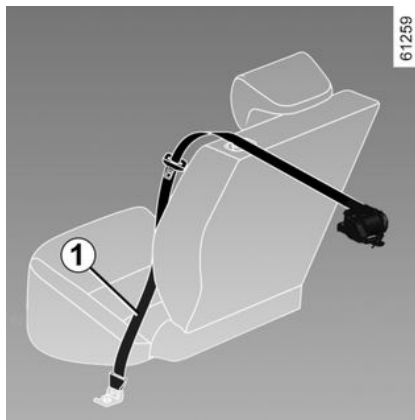

De gordelspanners dienen ervoor om de autogordel strak tegen het lichaam te trekken en daardoor de inzittende in zijn stoel te drukken wat de effectiviteit van de gordel verhoogt.

Bij contact aan, kan tijdens een ernstige frontale aanrijding, afhankelijk van de ernst van de schok, het systeem de gordelspanner **1** activeren die onmiddellijk de gordel strak trekt.



– Laat al deze veiligheidsvoorzieningen controleren na een aanrijding.

ding.

– Het is streng verboden zelf werkzaamheden uit te voeren aan het gehele systeem (gordelspanners, airbags, rekeneenheden, bedrading) of deze in een andere auto over te zetten.

– Om te voorkomen dat het systeem onopzettelijk wordt geactiveerd en verwondingen veroorzaakt, mag uitsluitend deskundig personeel van de merkdealer aan de airbags werken.

– Het elektrische ontstekingsmechanisme van de gordelspanners mag uitsluitend door speciaal opgeleid personeel met speciaal gereedschap worden gecontroleerd.

– Laat de gaspatronen van de gordelspanners en de airbags door een merkdealer verwijderen voordat de auto wordt gesloopt.

EXTRA VEILIGHEIDSVOORZIENINGEN

Veiligheidsvoorzieningen bescherming zijkant

2

Zijdelingse Airbags

(afhankelijk van de auto)

Deze airbag zit aan de kant van het portier in de rugleuning van elk van de voorstoelen en ontplooit zich om de inzittenden te beschermen bij een zware aanrijding tegen de zijkant.

ZijruitAirbags

Dit type airbag wordt (afhankelijk van de auto) boven langs de zijkant van de auto gemonteerd. Ze worden geactiveerd langs de zijruiten bij de voor- en achterportieren om de inzittenden te beschermen bij een hevige botsing tegen de zijkant.



Afhankelijk van de auto, geeft een pictogram op de voorruit aan dat er aanvullende veiligheidsvoorzieningen (airbags, gordelspanners, enz.) aanwezig zijn in het interieur.

EXTRA VEILIGHEIDSVoorzieningen

Waarschuwingen



Waarschuwing betreffende de zijairbag airbag

- **Stoelhoezen:** voor de stoelen met een airbag zijn stoelhoezen nodig die speciaal voor uw auto zijn ontworpen. Raadpleeg een merkdealer om te weten of deze hoezen leverbaar zijn via ons netwerk. Het gebruik van andere hoezen (of hoezen die bestemd zijn voor een ander model) kan de goede werking van deze airbags belemmeren en daardoor de veiligheid van de inzittenden in gevaar brengen.
- Plaats voorin geen accessoires, voorwerpen of dieren tussen de rugleuning, het portier en de interieurbekleding. Bedek de rugleuning van de stoel ook niet met voorwerpen zoals kleding of accessoires. De airbag werkt hierdoor mogelijk niet goed of kan verwondingen veroorzaken wanneer de airbag wordt geactiveerd.
- Demontage of wijziging van de stoel en de interieurbekleding is verboden, tenzij dit gebeurt door deskundig personeel van de merkdealer.
- De airbag worden uitgevouwen door de spleten in de rugleuningen voor (aan de kant van het portier): het is verboden hier voorwerpen te plaatsen.

EXTRA VEILIGHEIDSVOORZIENINGEN

Aanvullende veiligheidsvoorzieningen

2

Hier volgt een aantal aanwijzingen om elke belemmering bij het opblazen van de airbag of verwonding door rondvliegende voorwerpen te voorkomen.



De airbag is bedoeld als aanvulling op de werking van de autogordel. De airbag en de autogordel vormen één veiligheidssysteem. De gordel moet altijd worden gedragen. Het niet-dragen kan de inzittenden bij een ongeval blootstellen aan zware verwondingen. Niet-dragen van de autogordel vergroot ook het risico op lichte oppervlakkige wonden als de airbag zich ontplooit, hoewel dergelijke kleine verwondingen nooit zijn uitgesloten bij gebruik van een airbag.

Bij een botsing, zelfs een zware, tegen de achterkant of bij het over de kop gaan van de auto worden de airbags of de gordelspanners niet altijd geactiveerd. Zware stoten onder de auto veroorzaakt door stoepen, gaten in het wegdek, stenen, kunnen de airbagsystemen activeren.

- Het is **streng verboden** zelf werkzaamheden uit te voeren aan het airbagsysteem van bestuurder of passagier (airbag, computer, bedrading, enz.). Deze mogen uitsluitend door speciaal opgeleide monteurs van de merkdealer worden gecontroleerd en gerepareerd.
- Om te voorkomen dat de airbag(s) ten onrechte wordt/worden opgeblazen of juist niet als dat wel nodig zou zijn, mag uitsluitend deskundig personeel van de merkdealer aan het airbagsysteem werken.
- Laat het airbagsysteem controleren na een aanrijding of (een poging tot) diefstal van de auto.
- Informeer bij de verkoop of uitlening van het voertuig de nieuwe koper over deze voorwaarden bij het overhandigen van deze gebruikershandleiding.
- Laat de gaspatro(o)n(en) door een merkdealer verwijderen voordat de auto wordt gesloopt.

EXTRA VEILIGHEIDSVORZIENINGEN

Storingen



Het waarschuwingslampje **1** gaat branden bij het aanzetten van het contact en dooft na enkele seconden.

Als het niet oplicht bij het aanzetten van het contact of oplicht bij draaiende motor, geeft het een defect in het systeem (airbags, gordelspanners enz.) bij de zitplaatsen voorin en/of achterin aan.

Raadpleeg zo spoedig mogelijk een merk-dealer. Wacht u hier te lang mee dan betekent dat, dat de bescherming in de tussentijdse periode misschien niet optimaal is.

Algemeen

2

Vervoer van kinderen

U dient zich te houden aan de wetgeving van het land waarin u zich bevindt.

Het kind moet, net als een volwassene, altijd correct zitten en zijn vastgemaakt, ongeacht het traject. U bent verantwoordelijk voor de kinderen die u vervoert.

Een kind is geen minivolwassene. Het is blootgesteld aan risico op specifieke verwondingen, omdat de botten en spieren nog niet volledig ontwikkeld zijn. Een autogordel alleen is niet geschikt voor het vervoeren van kinderen. Gebruik een goedgekeurd kinderzitje en zorg ervoor dat u het correct gebruikt.



Als u wilt voorkomen dat de portieren worden geopend, gebruikt u de functie "Kinderslot" →

50.



Een botsing met 50 km/u komt overeen met een val van 10 meter hoogte. Een niet-vastgemaakt

kind vervoeren is hetzelfde als een kind laten spelen op een balkon zonder balustrade op de vierde verdieping!

Houd een kind nooit in uw armen. Bij een ongeluk zal u het niet kunnen tegenhouden, zelfs niet als u zelf in uw gordel vastzit.

Als uw auto betrokken is geweest bij een verkeersongeluk, moet u het kinderzitje vervangen en de gordels en de ISOFIX-verankeringen laten controleren.



Verantwoordelijkheid van de bestuurder tijdens het parkeren of stoppen van de auto

Laat nooit, ook niet heel even, een kind, een afhankelijke volwassene of een dier in de auto achter als u deze verlaat.

Het kan zichzelf of anderen in gevaar brengen door bijvoorbeeld de motor te starten, door organen te bedienen zoals bijvoorbeeld de ruitbediening, of de portieren te vergrendelen.

Bovendien kan bij warm, zonnig weer de temperatuur in het interieur heel erg snel oplopen.

LEVENSGEVAAR OF GEVAAR VAN ERNSTIG LETSEL.

Gebruik van een kinderzitje

De bescherming die het kinderzitje biedt is afhankelijk van zijn capaciteit om het kind vast te houden en van de installatie ervan. Door een verkeerde installatie komt de bescherming van het kind in gevaar bij krachtig remmen of een botsing.

Controleer nadat u een kinderzitje koopt, of het voldoet aan de wettelijke

KINDERVEILIGHEID

eisen van het land waar u zich bevindt en of het gemonteerd kan worden in uw auto. Raadpleeg een merkdealer om te weten welke zitje geadviseerd worden voor uw auto.

De voorschriften voor het vervoer van kinderen zijn specifiek voor elk land.

Het gebruik van een kinderzitje tijdens het vervoer is afhankelijk van de leeftijd en/of de grootte en/of het gewicht van het kind.

Voor kinderen die geen kinderzitje nodig hebben: zorg ervoor dat de veiligheidsgordel correct is afgesteld en vastgemaakt.

Houd u in elk geval aan de voorschriften van het land waarin u zich bevindt.

Lees, vóór het monteren van een kinderzitje, de gebruiksaanwijzing en houd u aan de instructies. Neem, bij problemen met het installeren, contact op met de fabrikant van de uitrusting. Bewaar de gebruiksaanwijzing bij het zitje.



Geef het goede voorbeeld door uw gordel vast te maken en leer uw kind:

- om de veiligheidsgordel goed om te doen;
- om altijd aan de tegenoverliggende zijde van het verkeer in en uit de auto te stappen.

Gebruik geen tweedehands kinderzitje of zonder gebruiksaanwijzing.

Let op dat niets in de buurt van het kinderzitje de installatie ervan belemmert.



Laat een kind nooit onbewaakt achter in de auto.

Controleer of uw kind altijd vastzit en het harnas of de gordel correct is afgesteld en aangepast. Vermijd te dikke kleding waardoor ruimte tussen de riemen kan ontstaan ➔ 60.

Zorg ervoor dat uw kind zijn hoofd of armen niet uit het raam kan steken.

Controleer regelmatig de juiste houding van het kind, met name als het slaapt.

KINDERVEILIGHEID

keuze van het kinderzitje

2



61260

Kinderzitje “achterstevoren”

Het hoofd van een baby is, naar verhouding, zwaarder dan dat van een volwassene en de nek is zeer kwetsbaar. Vervoer het kind zo lang mogelijk in deze stand (minstens tot het 2 jaar is). Zo worden het hoofd en de nek ondersteund. Kies een omhullend zitje voor een betere bescherming opzij en vervang het zodra het hoofd van het kind boven het kuipzitje uitsteekt.



61261

Kinderzitjes “vooruit”

Maximaal 18 kg of 4 jaar, het kind mag in een voorwaarts gerichte zitje reizen. Kies een zitje op basis van de grootte van het kind: het hoofd en de buik enz. Het hoofd en de buik van een kind zijn de lichaamsdelen die het meest beschermd moeten worden. Een vooruit geplaatst kinderzitje dat stevig in de auto is vastgezet, vermindert het risico dat het kind zijn hoofd stoot. Vervoer uw kind in een vooruit geplaatst zitje met een harnas als de lengte van het kind dat toelaat. Kies voor een kuipzitje voor een betere zijdelingse bescherming.



61262

Zittingverhogers

Vanaf 15 kg of 4 jaar kan een kind reizen op een zittingverhoger waarmee de autogordel kan worden aangepast aan zijn lichaamsbouw. De zitting van de verhoger moet geleiders hebben die de gordel over de heupen van het kind en niet over de buik laat lopen. Een in hoogte verstelbare rugleuning met een gordelgeleider wordt geadviseerd om de gordel op het midden van de schouder te plaatsen. Deze mag nooit over de hals of over de armen lopen. Kies voor een kuipzitje voor een betere zijdelingse bescherming.

KINDERVEILIGHEID



Lijst met door de fabrikant aanbevolen bevestigingsmethoden voor kinderen:



63132

keuze van de bevestiging van het kinderzitje

Er zijn twee bevestigingssystemen voor kinderzitjes: met de autogordel of met het ISOFIX-systeem.

Bevestiging met de autogordel

De autogordel moet worden afgesteld om goed te kunnen werken bij krachtig remmen of bij een botsing.

Laat de gordel lopen zoals de fabrikant van het kinderzitje voorschrijft.

Controleer altijd de vergrendeling van de autogordel door eraan te trekken en zet hem daarna zo strak mogelijk door op het kinderzitje te drukken.

Controleer of het zitje goed vastzit door het zitje naar links/rechts en naar voren/achteren te bewegen: het zitje moet stevig vast blijven zitten.

Controleer of het kinderzitje niet dwars is geïnstalleerd en niet tegen een ruit rust.



Gebruik het kinderzitje niet als de autogordel daardoor kan losraken: de basis van het zitje mag niet op de gesp en/of vergrendeling van de veiligheidsgordel rusten.



De veiligheidsgordel mag nooit losgemaakt worden of gedraaid zijn.

Laat de gordel nooit onder de arm of achter de rug lopen. Controleer of de gordel niet beschadigd is door scherpe randen. Als de autogordel niet normaal werkt, kan deze het kind niet beschermen. Raadpleeg voor de exacte gegevens de merkdealer. Gebruik deze zitplaats niet zolang de gordel niet is gerepareerd.

Bevestiging met het ISOFIX-systeem

Goedgekeurde ISOFIX kinderzitjes zijn gestandaardiseerd volgens de huidige regelgeving als één van de vier onderstaande gevallen van toepassing is:

- Universeel ISOFIX 3-punts vooruit;
- Semi-universeel ISOFIX 2-punts;
- voertuigspecifiek;
- i-Size voorzien van een van de volgende onderdelen:
 - een riem die aan de derde ring van de betreffende stoel wordt vastgemaakt;
 - of een steun die op de vloer van de auto rust, geschikt voor de goedgekeurde stoel i-Size, met als be-

KINDERVEILIGHEID

doeling te voorkomen dat het kinderzitje beweegt bij een botsing.

2 Controleer in het laatste geval of uw kinderzitje geïnstalleerd kan worden door de lijst van geschikte auto's te raadplegen.

Bevestig het kinderzitje met de ISO-FIX-grendels als het deze heeft. Het ISO-FIX systeem garandeert een gemakkelijke, snelle en veilige montage.

Het ISO-FIX systeem bestaat uit 2 ringen en, in sommige gevallen, een derde ring.



Verander niets aan de oorspronkelijke onderdelen van het systeem: (gordels, ISO-FIX, stoelen en de bevestigingen ervan).



nadat u een ISO-FIX-kinderzitje installeert dat u hebt gekocht voor een andere auto, moet u nagaan of het geïnstalleerd mag worden. Raadpleeg de lijst van de fabrikant van het zitje met de auto's waarin het zitje gebruikt mag worden.

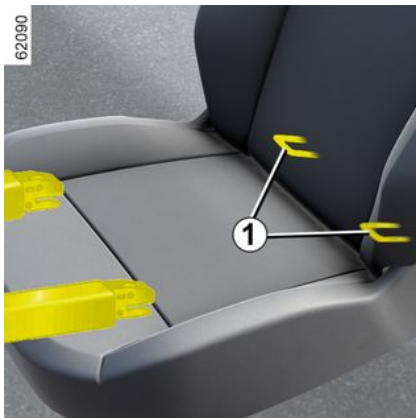

De twee ringen **1** bevinden zich tussen de rugleuning en de zitting van de stoel en zijn te herkennen aan de mar-

kering .

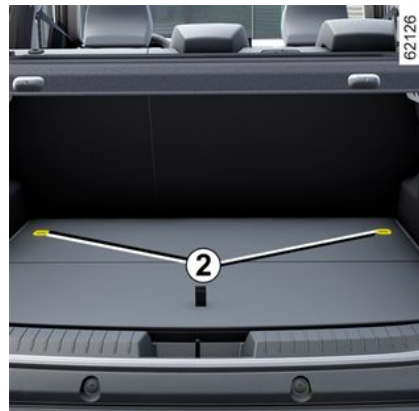

De derde ring van elke zitplaats zijkant wordt gebruikt om de bovenste riem van sommige kinderzitjes vast te maken.

Steek de riem tussen de achterbank en de hoedenplank (voor het verwijderen van de hoedenplank: → 308).

KINDERVEILIGHEID



De ISOFIX-verankeringen mogen alleen gebruikt worden voor kinderzitjes met het ISO-FIX-systeem. Bevestig nooit andere kinderzitjes, noch de gordel of andere voorwerpen op deze verankeringspunten. Controleer of niets in de weg zit bij de verankeringspunten. Als uw auto betrokken is geweest bij een verkeersongeluk, moet u de ISOFIX verankerungen laten controleren en het kinderzitje vervangen.



Bevestig de haak van de gordel aan één van de ringen **2** (uitvoering 4x2) of **3** (uitvoering 4x4).

Span de riem zodat de rugleuning van het kinderzitje goed tegen de rugleuning van de stoel in de auto is geplaatst.

Opmerking: gebruik de ringen met het symbol .



Controleer of de rugleuning van het vooruit geplaatste kinderzitje goed tegen de rugleuning van de stoel in de auto is geplaatst. In dit geval rust het kinderzitje niet altijd op de zitting van de stoel in de auto.



U **moet** de riem van het kinderzitje aan de bijbehorende ring bevestigen.

KINDERZITJES

Installatie van het kinderzitje, algemeen

2

Op bepaalde zitplaatsen mogen geen kinderzitjes bevestigd worden. Op het schema op de volgende bladzijde ziet u waar u een kinderzitje mag bevestigen.



Monteer het kinderzitje bij voorkeur op een zitplaats achterin.

Controleer of het kinderzitje of de voeten van het kind het goed vergrendelen van de voorstoel niet belemmeren → 55.

Controleer of het kinderzitje, door het installeren ervan in de auto, niet loskomt van het onderstel.

Als u de hoofdsteun moet verwijderen, berg deze dan goed op zodat deze niet in een projectiel kan veranderen bij krachtig remmen of een botsing.

Maak het kinderzitje altijd goed vast aan de auto, ook als het niet in gebruik is, zodat het niet in een projectiel kan veranderen bij krachtig remmen of een botsing.

De genoemde types kinderzitjes zijn niet overal leverbaar. Controleer, nadat u een ander kinderzitje gebruikt, bij de fabrikant of het gemonteerd kan worden.

Aan de voorkant

Het vervoer van een kind op de plaats van de voorpassagier is niet in alle landen toegestaan. Raadpleeg de geldende wetgeving en volg de aanwijzingen van het schema op de volgende bladzijde.

Voordat u een kinderzitje op deze plaats installeert (indien dit is toegestaan en afhankelijk van de auto):

- zet de autogordel zo ver mogelijk naar beneden;
- schuif de stoel zo ver mogelijk naar achteren;
- zet de rugleuning enigszins schuin (ongeveer 25°);
- zet de zitting, indien mogelijk, zo ver mogelijk omhoog.

Zet de hoofdsteun van de stoel steeds volledig omhoog zodat deze het kinderzitje niet hindert → 55.

Na installatie van het kinderzitje zet u de passagiersstoel voorin minstens één stand naar achteren. Zorg ervoor, bij een achterstevoren geplaatst kinderzitje, dat dit het dashboard niet raakt.

Wijzig de andere afstellingen niet meer na het installeren van het kinderzitje.



RISICO OP DODELIJK OF ERNSTIG LETSEL:

controleer voordat u een achterwaarts gericht kinderzitje op de passagiersstoel voor plaatst, of de airbag is uitgeschakeld → 93.

Op de zitplaats achter aan de zijkant

Een reiswieg wordt dwars in de auto geïnstalleerd en neemt ten minste twee zitplaatsen in beslag. Plaats het hoofd van het kind richting de binnenkant van de auto.

Controleer voordat u een kinderzitje plaatst op de ISOFIX verankeringen op een zitplaats achterin aan de zijkant, of de sluitingen van de autogordel niet tussen de twee ISOFIX verankeringen van deze zitplaats zitten. Indien nodig verplaatst u de sluiting van de betreffende zitplaats naar de binnenkant van de auto.

Om een kinderzitje achterstevoren te installeren, zet u de voorstoel van de auto zo ver mogelijk naar voren. Zet daarna de voorstoel zo ver mogelijk te-

KINDERZITJES

rug zonder dat deze tegen het kinderzitje komt.

Voor de veiligheid van het vooruit geplaatste kind, moet u de stoel zo ver mogelijk naar achteren zetten en de stoel voor het kind naar voren zetten en de rugleuning rechtzetten om het contact tussen de stoel en de benen van het kind te vermijden.

Verwijder in ieder geval de hoofdsteun van de stoel achter waarop het kinderzitje is geplaatst → 58.

Zet de achterstoel indien nodig zo ver mogelijk naar achteren. Dit moet gebeuren nadat u het kinderzitje plaatst. Controleer of het kinderzitje goed tegen de rugleuning van de achterstoel rust.

Op middelste zitplaats achter

Het monteren van een kinderzitje op deze plaats is alleen toegelaten als deze een rolgordel heeft.

Raadpleeg voor aanvullende informatie een merkdealer.



Controleer of het kinderzitje of de voeten van het kind een goede vergrendeling van de voorstoel

→ 55 of → 58 niet belemmeren.



Een kinderzitje met vloersteunen mag nooit worden geïnstalleerd op de middelste zitplaats achterin. **LEVENSGEVAAR OF GEVAAR VAN ERNSTIG LETSEL.**



Installatie van de zittingverhoger (groep 2 of 3)

Controleer of de veiligheidsgordel → 60 correct werkt (oploft).

Stel de veiligheidsgordel als volgt af:

- plaats de schouderriem op de schouder van het kind zonder dat deze de nek raakt;
- plaats de heupgordel zo dat deze plat op de dijnen en tegen het bekken ligt.

Pas indien nodig de stand van de autostoel aan.

KINDERZITJES



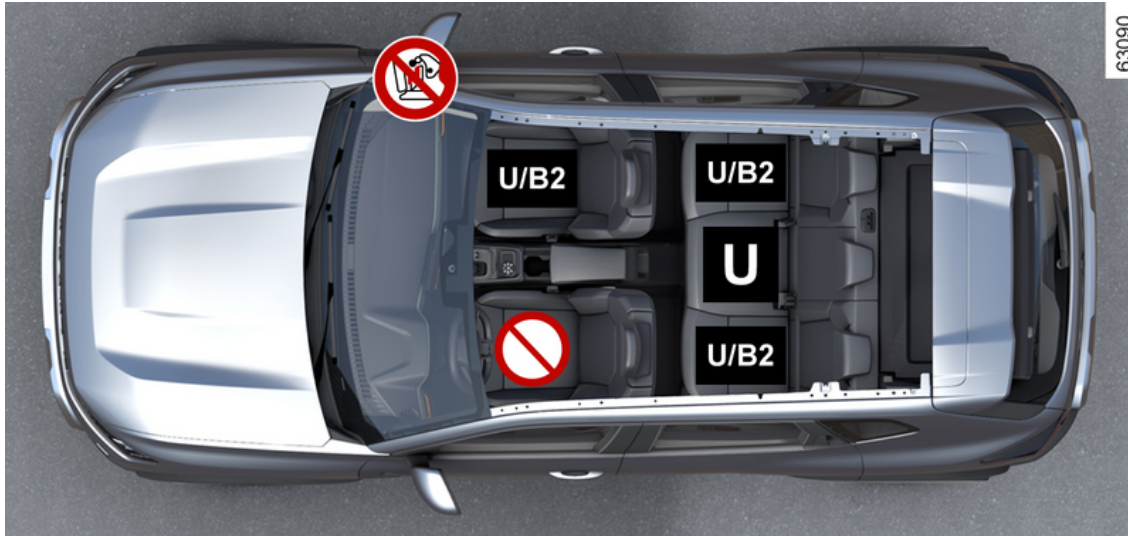

Bevestiging met de autogordel

2

Installatieschema voor vijfzits uitvoering met vijf deuren



KINDERZITJES

-  Controleer de staat van de airbag voordat u een passagier laat plaatsnemen of een kinderzitje installeert.
-  Stoel niet geschikt voor het installeren van een kinderzitje.
-  Stoel geschikt voor bevestiging van een "Universeel" goedgekeurd kinderzitje met behulp van een veiligheidsgordel.
-  **B2**: stoel waarmee een kinderzitje met "B2"-goedkeuring kan worden bevestigd met een veiligheidsgordel.



RISICO OP DOOD OF ERNSTIG LETSEL: voordat u een kinderzitje tegen de rijrichting in op de bijrijdersstoel stoel plaatst, moet u controleren of de airbag is uitgeschakeld → 93.



Controleer of uw kind altijd vastzit en het harnas of de gordel correct is afgesteld en aangepast → 60.
Pas indien nodig de zitpositie aan.



Door het gebruik van een niet bij de auto passend kinderveiligheidssysteem wordt de baby of het kind niet correct beschermd. Het kan ernstig of zelfs dodelijk letsel oplopen.

KINDERZITJES

Installatieoverzicht

Vijfdeursversies met vijf zitplaatsen

2

Type kinderzitje	Gewicht van het kind	Zitplaats voorin passagier		Achterstoelen	
		Met airbag die niet kan worden uitgeschakeld als airbag is ingeschakeld	Zonder dat airbag of airbag zijn uitgeschakeld	Zitplaatsen aan de zijkan-ten	Zitplaats midden
Reiswieg dwars Goedgekeurd voor groep 0	< tot 10 kg	X	X	U (4)	X
Kuipzitje achterstevoren ge- plaatst Goedgekeurd voor groep 0 of 0+	< tot 13 kg	X	U (2) (3)	U (5)	U (5) (7)
Kinderzitje achterstevoren ge- plaatst Goedgekeurd voor groep 0+ of 1	< tot 13 kg en 9 tot 18 kg	X	U (2) (3)	U (5)	U (5) (7)
Kinderzitje vooruit geplaatst Goedgekeurd voor groep 1	9 kg tot 18 kg	U (1) (3)	X	U (6)	U (6) (7)

KINDERZITJES

Type kinderzitje	Gewicht van het kind	Zitplaats voorin passagier		Achterstoelen	
		Met airbag die niet kan worden uitgeschakeld als airbag is ingeschakeld	Zonder dat airbag of airbag zijn uitgeschakeld	Zitplaatsen aan de zijkanten	Zitplaats midden
Zittingverhoger Goedgekeurd voor groep 2 of 3	15 tot 25 kg en 22 tot 36 kg	U/B2 (1) (3)	X	U/B2 (6)	U (6)

2



(1) **LEVENSGEVAAR OF GEVAAR VAN ERNSTIG LETSEL:** plaats nooit een kinderzitje achterstevoren op de voorstoel als de auto beschikt over een passagiersairbag die niet kan worden uitgeschakeld.

(2) **RISICO OP DODELIJK OF ERNSTIG LETSEL:** controleer voordat u een achterwaarts gericht kinderzitje op de passagiersstoel voor plaatst, of de airbag is uitgeschakeld → 93.

Raadpleeg de brochure "Comfort & veiligheid voor uw kinderen", verkrijgbaar bij de dealer, om een kinderzitje te kiezen dat geschikt is voor uw kind en aanbevolen wordt voor uw auto.

X = stoel niet geschikt voor het installeren van kinderzitjes.

U = Stoel waarin een kinderzitje dat is goedgekeurd als "Universeel" kan worden bevestigd met de autogordel; controleer of het zitje kan worden gemonteerd.

B2 = Zitverhogers in groep 2 en 3 (15 t/m 25 kg en 22 t/m 36 kg).

(3) Zet de stoel van de auto zo ver mogelijk naar achteren en zo hoog mogelijk, en zet de rugleuning licht schuin (ongeveer 25°).

(4) Een reiswieg wordt dwars in de auto geïnstalleerd en neemt minimaal twee zitplaatsen in beslag. Plaats het hoofd van het kind richting de binnenkant van de auto.

(5) Om een kinderzitje achterstevoren te installeren, zet u de voorstoel van de auto zo ver mogelijk naar voren. Zet daarna de voorstoel zo ver mogelijk terug zonder dat deze tegen het kinderzitje komt.

(6) Klap altijd de hoofdsteun omlaag van de achterstoel waarop het kinderzitje wordt geplaatst. Dit moet gebeuren voordat u het kinderzitje plaatst → 58. Schuif de stoel vóór het kind naar voren, zet de rugleuning naar voren om contact tussen de stoel en de benen van het kind te voorkomen.

KINDERZITJES



(7) LEVENSGEVAAR OF RISICO OP ERNSTIG LETSEL: een kinderzitje met een vloersteun mag nooit worden bevestigd.

2

KINDERZITJES

Bevestiging met het ISOFIX-systeem

2

Installatieschema voor vijfzits uitvoering met vijf deuren

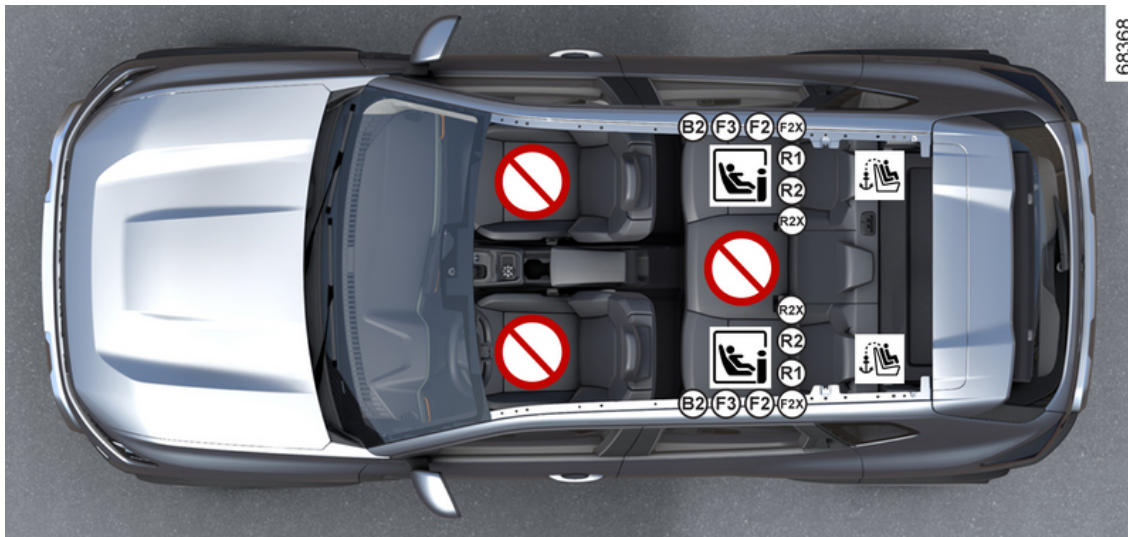



KINDERZITJES

 Plaats verboden voor het installeren van een kinderzitje.

Kinderzitje vastgezet met de bevestiging ISOFIX

 Plaats waar een ISOFIX kinderzitje is toegelaten.

 De zitplaatsen achterin aan de zijkant hebben een verankering voor het bevestigen van een universeel naar voren geplaatst ISOFIX-kinderzitje. De verankeringen  bevinden zich in de bagageruimte en zijn zichtbaar.



Controleer of uw kind altijd vastzit en het harnas of de gordel correct is afgesteld en aangepast → 60.
Pas indien nodig de zitpositie aan.



Door het gebruik van een niet bij de auto passend kinderveiligheidssysteem wordt de baby of het kind niet correct beschermd. Het kan ernstig of zelfs dodelijk letsel oplopen.

KINDERZITJES

Installatieoverzicht

Vierdeurs- en vijfdeursuitvoeringen

Type kinderzitje	Gewicht van het kind	Grootte van zitje [bevestiging]	Zitplaats voorin passagier		Achterstoelen	
			Met airbag die niet kan worden uitgeschakeld.	Zonder dat airbag of airbag zijn uitgeschakeld	Zitplaatsen aan de zijkanten	Zitplaats midden
Reiswieg dwars Goedgekeurd voor groep 0	< tot 10 kg	L1 [F], L2 [G]	X	X	X	X
Kuipzitje achterstevoren geplaatst Goedgekeurd voor groep 0 of 0+	< tot 13 kg	R1 [E]	X	X	IL (1)	X
Kinderzitje achterstevoren geplaatst Goedgekeurd voor groep 0+ of 1	< tot 13 kg en 9 tot 18 kg	R2 [D], R2X [D]	X	X	IL (1)	X
		R3 [C]	X	X	X	X
Kinderzitje vooruit geplaatst Goedgekeurd voor groep 1	9 kg tot 18 kg	F3 [A], F2 [B], F2X [B1]	X	X	IUF-IL (1) (2)	X

KINDERZITJES

Type kinderzitje	Gewicht van het kind	Grootte van zitje [bevestiging]	Zitplaats voorin passagier		Achterstoelen	
			Met airbag die niet kan worden uitgeschakeld.	Zonder dat airbag of airbag zijn uitgeschakeld	Zitplaatsen aan de zijkanten	Zitplaats midden
Zittingverhoger Goedgekeurd voor groep 2 of 3	15 tot 25 kg en 22 tot 36 kg	B2	X	X	IUF-IL (1) (2)	X
		B3	X	X	X	X
Stoel i-Size	Kinderzitje achterstevoren geplaatst		X	X	i-U(1)	X
	Kinderzitje vooruit geplaatst		X	X	i-UF(1) (2)	X
	Zittingverhoger		X	X	i-UF(1) (2)	X

Raadpleeg de brochure "Comfort & veiligheid voor uw kinderen", verkrijgbaar bij de dealer, om een kinderzitje te kiezen dat geschikt is voor uw kind en aanbevolen wordt voor uw auto.

X = stoel niet geschikt voor het installeren van kinderzitjes.

IUF = Stoel waarin een voorwaarts gericht universeel kinderzitje met ISOFIX-bevestigingen kan worden geplaatst: controleer of dit correct kan worden gemonteerd.

IL = Stoel waarin een semi-universeel of voertuigspecifiek kinderzitje met ISOFIX-bevestigingen kan worden geplaatst: controleer of dit correct kan worden gemonteerd.

i-U = Alleen geschikt voor "universele" voorwaarts en achterwaarts gerichte i-Size-bevestigingsmiddelen: controleer of deze kunnen worden gemonteerd.

i-UF Geschikt voor "universele" voorwaarts en achterwaarts gerichte i-Size-bevestigingsmiddelen: controleer of deze kunnen worden gemonteerd.

(1) Om een kinderzitje achterstevoren te installeren, zet u de voorstoel van de auto zo ver mogelijk naar voren. Zet daarna de voorstoel zo ver mogelijk terug zonder dat deze tegen het kinderzitje komt.

(2) Klap altijd de hoofdsteun omlaag van de achterstoel waarop het kinderzitje wordt geplaatst. Dit moet gebeuren voordat u het kinderzitje plaatst → **58**. Schuif de stoel vóór het kind naar voren, zet de rugleuning naar voren om contact tussen de stoel en de benen van het kind te voorkomen.

De grootte van een ISOFIX kinderzitje wordt aangegeven door een letter:

KINDERZITJES

- F3 [A], F2 [B], F2X [B1]: voorwaarts gerichte zitjes, groep 1 (9 tot 18 kg);
- R2 [D], R2X [D], R3 [C]: achterwaarts gerichte zitjes of kuipzitjes in groep 0+ (minder dan 13 kg) of groep 1 (9 tot 18 kg);
- R1 [E] achterwaarts gerichte kuipzitjes van groep 0 (minder dan 10 kg) of 0+ (minder dan 13 kg);
- L1 [F], L2 [G]: reisiwieg, groep 0 (minder dan 10 kg);
- B2, B3: Zitverhogers in groep 2 en 3 (15 t/m 25 kg en 22 t/m 36 kg).

2

KINDERVEILIGHEID: DE PASSAGIERSAIRBAG VOORIN UITSCHAKELEN, INSCHAKELEN

Uitschakelen van de passagiersairbag voorin

(afhankelijk van de auto)



nadat u een kinderzitje op de passagiersstoel voorin installeert:

- controleer of het kinderzitje op deze stoel kan worden geïnstalleerd;
- het volgende is van essentieel belang: **deactivering** van de airbag voor een kinderzitje waarin het kind achterstevoren in de auto zit.

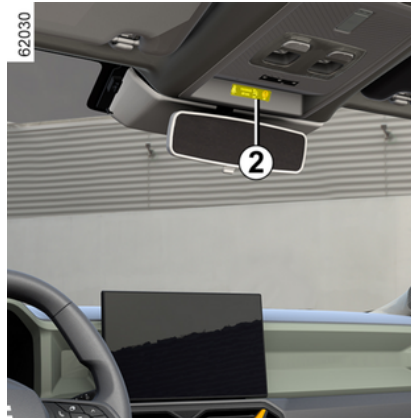

Uitschakelen van de airbag: met stilstande auto en contact uit de vergrendeling **1** indrukken en naar de stand **OFF** draaien.

Nadat u het contact weer aangezet

hebt, **moet** u controleren of het waarschuwingslampje verschijnt op de display **2**.

Dit lampje blijft constant branden om u eraan te herinneren dat u een kinderzitje kunt gebruiken.



GEVAAR

Omdat het gebruik van de passagiers airbag voor niet compatibel is met de positie van een achterstevoren geplaatst kinderzitje, mag u **NOOIT** een dergelijk zitje installeren op een stoel met een **ACTIEVE** frontale **AIRBAG**. Dit kan de **DOOD** van het **KIND** of een **ERNSTIG LETSEL** veroorzaken.



de passagiersairbag mag alleen worden in- of uitgeschakeld wanneer het **voertuig stilstaat** en het **contact uit** is.

Als dit bij rijdende auto gebeurt,

lichten de controlelampjes 

en  op.

De status van de airbag herstellen: schakel afhankelijk van de positie van het slot het contact uit en weer in.

KINDERVEILIGHEID: DE PASSAGIERSAIRBAG VOORIN UITSCHAKELEN, INSCHAKELEN

2



De markeringen op het dashboard en de stickers **A** aan elke kant van de zonneklep van de passagier **3** (zie bo-

venstaand voorbeeld van sticker) herinneren u aan deze instructies.

Inschakelen van de passagiersairbag voorin

(afhankelijk van de auto)



Zodra het kinderzitje van de passagiersstoel verwijderd is, moet u de airbag weer inschakelen om de voorpassagier bij een botsing te beschermen.

Opnieuw inschakelen van de airbag: met stilstaande auto en contact uit de vergrendeling 1 indrukken en naar de stand **ON** draaien.

Nadat u het contact weer aangezet hebt, **moet** u controleren of het waar-

schuwingslampje  verdwenen is op de display **2**.

Storingen

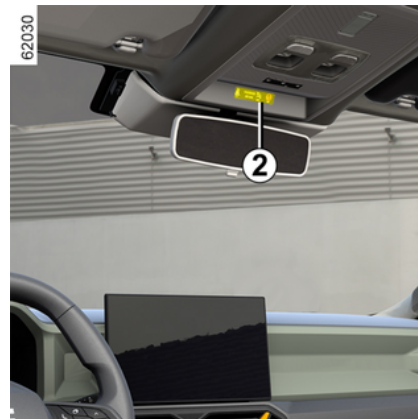

In geval van een storing aan het systeem voor het in- en uitschakelen van de passagiersairbag, is het verboden een achterstevoren geplaatst kinderzitje op de voorstoel te gebruiken.

Het gebruik van de voorstoel door een passagier wordt ook afgeraden.

Raadpleeg zo snel mogelijk een merkdealer.

KINDERVEILIGHEID: DE PASSAGIERSAIRBAG VOORIN UITSCHAKELEN, INSCHAKELEN



de passagiersairbag mag alleen worden in- of uitgeschakeld wanneer het **voertuig stilstaat** en het **contact uit is**.

Als dit bij rijdende auto gebeurt,

lichten de controlelampjes 

en  op.

De status van de airbag herstellen: schakel afhankelijk van de positie van het slot het contact uit en weer in.

BEDIENINGSORGANEN

Bedieningsorganen stuurinrichting links

2

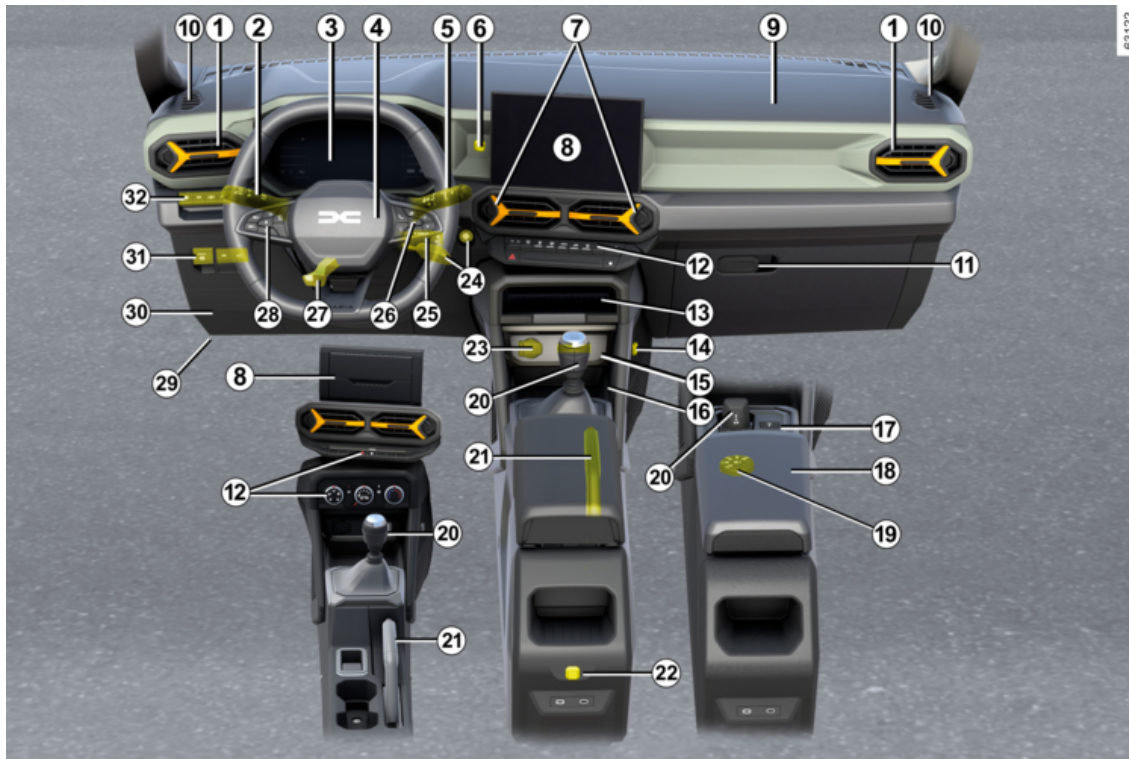

BEDIENINGSORGANEN

De aanwezigheid van de hierna beschreven uitrusting IS AFHANKELIJK VAN DE UITVOERING VAN DE AUTO EN VAN HET LAND.

1. Ventilatieroosters links en rechts.
2. Schakelaar voor:
 - richtingaanwijzers;
 - buitenverlichting;
 - mistachterlichten.
3. Instrumentenpaneel.
4. Plaats bestuurdersairbag en claxon.
5. Schakelaar voor de ruitenwissers en -sproeiers voor en achter.
6. Locatie voor telefoonhouder.
7. Centrale ventilatieroosters
8. Multimediасherm of, afhankelijk van het voertuig, opbergruimte.
9. Plaats passagiers airbag.
10. Ventilator opening.
11. Dashboardkastje.
12. Schakelaars voor:
 - verwarming of airconditioning;
 - verwarmde voorstoelen;
 - alarmknipperlichten;
 - centrale deurvergrendeling;
 - ...
13. Lage opbergvakken in het dashboard.

14. Houder voor meerdere accessoires YouClip.
15. Aansluitingen USB-C.
16. Laadzone/opbergruimte voor telefoon
17. Knop parkeerstand op de automatische transmissie.
18. Middelste armsteun/opbergruimte.
19. 4x4 (4WD) moduskiezer;
 - afdalingscontrole in-/uitschakelen.
20. Versnellingshendel (handbediende versnellingsbak, afhankelijk van de auto).
21. Handrem.
22. Houder voor meerdere accessoires YouClip.
23. Accessoireaansluiting
24. Knop voor het starten/stoppen van de motor of, afhankelijk van de auto, contactslot.
25. Bedieningssatelliet radio.
26. Schakelaars voor:
 - functiekeuze van de ritcomputer en van het menu voor het personaliseren van de auto-instellingen;
 - afstandsbediening van de radio, van het navigatiesysteem
27. Hoogte- en diepteverstelling van het stuurwiel.

28. Hoofdschakelaar en bedieningselementen voor de snelheidsregelaar, de snelheidsbegrenzer of, afhankelijk van de auto, de Stop and Go adaptieve snelheidsregelaar.

29. Knop voor het ontgrendelen van de motorkap.

30. Vaste opbergruimte en zekeringskast.

31. Schakelaars voor:

- Inschakelen/uitschakelen van de automatische parkeerrem;
- LPG-schakelaar;
- ...

32. Schakelaars voor:

- My Safety inschakelen/uitschakelen;
- elektrisch verstellen van de koplampen;
- inschakelen/uitschakelen van de modus ECO;
- controle op in-/uitschakelen van de tractiecontrole;
- inschakelen/uitschakelen van de functie Stop and Start.

BEDIENINGSORGANEN

Bedieningsorganen rechts stuur

2

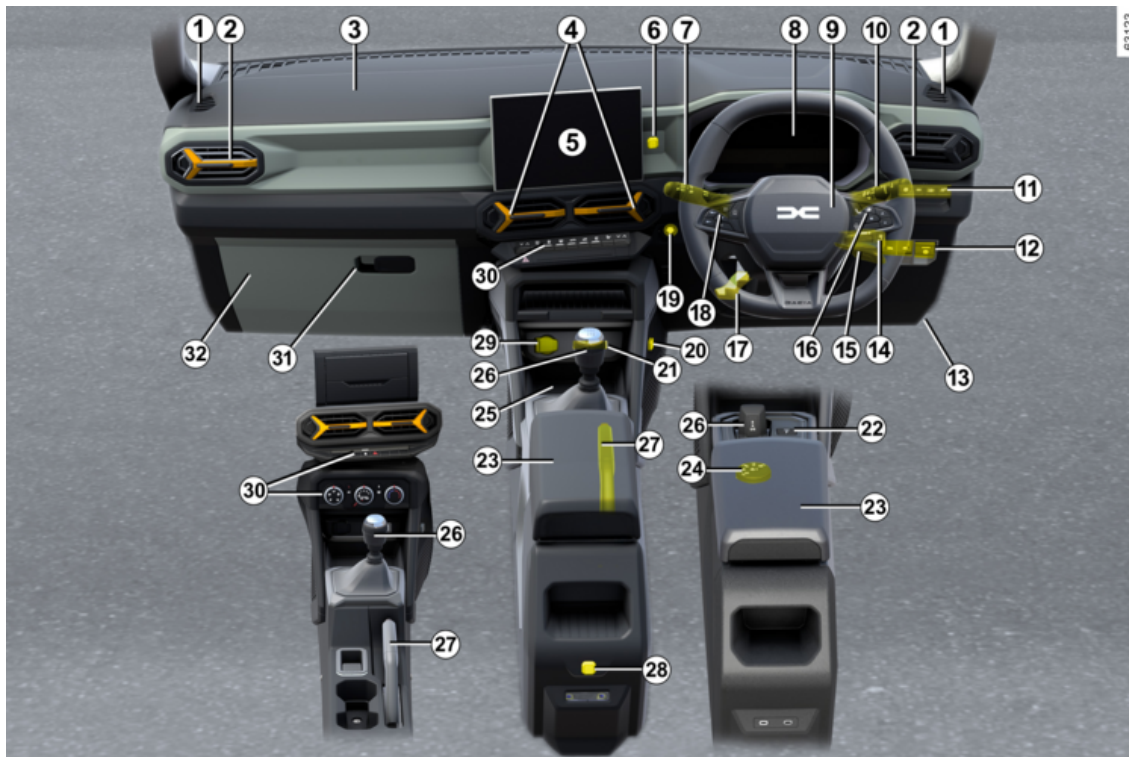

BEDIENINGSORGANEN

De aanwezigheid van de hierna beschreven uitrusting IS AFHANKELIJK VAN DE UITVOERING VAN DE AUTO EN VAN HET LAND.

1. Ventilator opening.
2. Ventilatioorosters links en rechts.
3. Plaats passagiers airbag.
4. Centrale ventilatioorosters
5. Multimediascherm of, afhankelijk van het voertuig, opbergruimte.
6. Locatie voor telefoonhouder.
7. Schakelaar voor:
 - richtingaanwijzers;
 - buitenverlichting;
 - mistachterlichten.
8. Instrumentenpaneel.
9. Plaats bestuurdersairbag en claxon.
10. Schakelaar voor de ruitenwissers en -sproeiers voor en achter.
11. Schakelaars voor:
 - My Safety inschakelen/uitschakelen;
 - elektrisch verstellen van de koplampen;
 - inschakelen/uitschakelen van de modus ECO;
 - controle op in-/uitschakelen van de tractiecontrole;

– inschakelen/uitschakelen van de functie Stop and Start.

12. Schakelaars voor:

- Inschakelen/uitschakelen van de automatische parkeerrem;
- LPG-schakelaar;
- ...

13. Knop voor het ontgrendelen van de motorkap.

14. Bedieningssatelliet radio.

15. Startschakelaar.

16. Schakelaars voor:

- functiekeuze van de ritcomputer en van het menu voor het personaliseren van de auto-instellingen;
- afstandsbediening van de radio, van het navigatiesysteem

17. Hoogte- en diepteverstelling van het stuurwiel.

18. Hoofdschakelaar en bedieningselementen voor de snelheidsregelaar, de snelheidsbegrenzer of, afhankelijk van de auto, de Stop and Go adaptieve snelheidsregelaar.

19. Knop voor het starten/stoppen van de motor.

20. Houder voor meerdere accessoires YouClip.

21. Aansluitingen USB-C.

22. Knop parkeerstand op de automatische transmissie.

23. Middelste armsteun/opbergruimte.

24. 4x4 (4WD) moduskiezer;

– afdalingscontrole in-/uitschakelen.

25. Laadzone/opbergruimte voor telefoon

26. Versnellingshendel (handbediende versnellingsbak, afhankelijk van de auto).

27. Handrem.

28. Houder voor meerdere accessoires YouClip.

29. Accessoiresaansluiting

30. Schakelaars voor:

- verwarming of airconditioning;
- verwarmde voorstoelen;
- alarmknipperlichten;
- centrale deurvergrendeling;
- ...

31. Dashboardkastje.

32. Vaste opbergruimte en zekeringkast.

BOORDCOMPUTER

Algemeen

2 Boordcomputer A of B

Afhankelijk van de auto, beschikt hij over de volgende functies:

- kilometerteller;
- reisgegevens;
- informatiemeldingen;
- storingsboodschappen (met betrek-

king tot het  waarschuwingslampje);

- waarschuwingen (met betrekking tot

het  waarschuwingslampje).

- auto-instellingen: menu personalisering → 117.

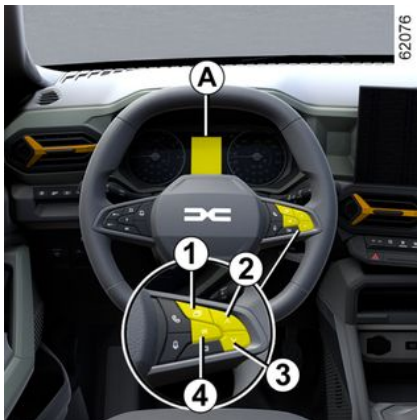

Auto uitgerust met boordcomputer A

Druk op schakelaar **1** en selecteer de functies door op de schakelaars **2** of **3** te drukken. Druk op schakelaar **4** om terug te keren naar het vorige menu (de weergave is afhankelijk van de uitrusting van de auto en het land):

f) Ritoverzicht, storings- en informatieberichten;

b) Gegevens van de reis:

- gemiddeld verbruik;
- huidig verbruik;
- geschat bereik met resterende brandstof;
- kilometerteller;
- Gemiddelde snelheid
- gemiddeld LPG-verbruik;
- geschatte actieradius met de overgebleven LPG;
- LPG-afstand

c) dagteller met het totale aantal afgelegde kilometers en de gemiddelde snelheid;

d) reset van de bandenspanning;

e) stel de tijd in;

f) onderhoudsinterval:

- Onderhoudsinterval
- resterende afstand tot olieverversing.

g) geschat bereik met de resterende reagens.

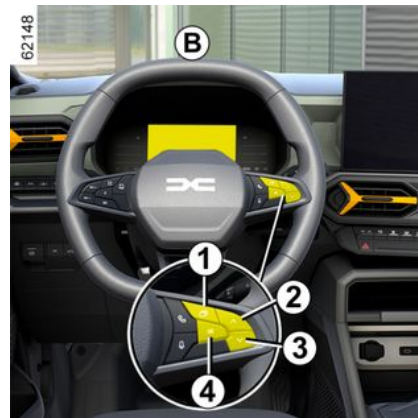

Auto uitgerust met boordcomputer B

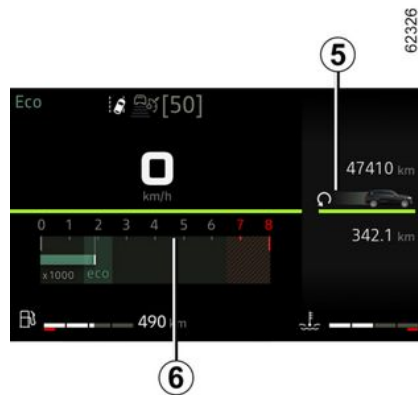

BOORDCOMPUTER

De functies zijn verdeeld over de zone **5** en **6**.

Druk op de schakelaar **1** om tussen de zones te bladeren en de functies te selecteren door herhaaldelijk op de schakelaar **2** of **3** te drukken. Druk op schakelaar **4** om terug te keren naar het vorige menu (de weergave is afhankelijk van de uitrusting van de auto en het land):

f) Ritoverzicht, storings- en informatie-berichten;

b) Gegevens van de reis:

- gemiddeld verbruik;
- huidig verbruik;
- geschat bereik met resterende brandstof;
- kilometerteller;
- Gemiddelde snelheid
- gemiddeld LPG-verbruik;
- geschatte actieradius met de overgebleven LPG;
- LPG-afstand

c) dagteller en gemiddelde snelheid;

d) reset van de bandenspanning;

e) stel de tijd in;

f) onderhoudsinterval:

- Onderhoudsinterval
- resterende afstand tot olieverversing.

g) geschat bereik met de resterende reagens.

Resetten van de dagteller en ritinstellingen (resetknop)

Zorg ervoor dat een van de ritinstellingen wordt weergegeven en druk op de schakelaar **4 "OK"** totdat het display naar nul wordt gereset.

Betekenis van de waarden gedurende de eerste paar kilometer na een nulinstelling

De waarden van gemiddeld verbruik, bereik en gemiddelde snelheid worden stabiel en nauwkeuriger naarmate de afgelegde afstand vanaf de laatste nulinstelling groter wordt.

De eerste kilometers na een nulinstelling kunt u constateren dat de actieradius toeneemt tijdens het rijden.

Dit komt doordat rekening wordt gehouden met het gemiddeld verbruik sinds de laatste nulinstelling.

Maar het gemiddeld verbruik kan afnemen als:

- de auto met een constante snelheid rijdt;
- de motor zijn bedrijfstemperatuur bereikt (nulinstelling bij koude motor);
- u vanuit druk stadsverkeer op de buitenweg komt.





Automatische nulinstelling van de gegevens van de reis

De nulinstelling gebeurt automatisch als één van de gegevens zijn maximale waarde bereikt.





BOORDCOMPUTER

Gegevens van de reis

De hier vermelde infoweergave HANGT AF VAN DE UITRUSTING VAN DE AUTO EN VAN HET LAND.

Voorbeelden van de selectie	Betekenis van de gekozen aanduiding
Geen bericht in geheugen	a) Ritoverzicht. Aanduiding achtereenvolgens: – informatieboodschappen (passagiersairbag OFF, enz.); – storingsberichten ("Controleer inspuitstelsel" enz.).
Actueel verbruik  7.4 L/100	b) Gegevens van de reis Actueel verbruik. De waarde wordt getoond zodra de auto een snelheid van 30 km/u bereikt.
Gemiddeld  5.8 L/100	Gemiddeld verbruik sinds de laatste nulinstelling. De waarde wordt aangegeven na minstens 400 meter gereden te hebben sinds de laatste nulinstelling.
Actieradius  112.4 km	Het bereik met de overgebleven brandstof. Deze waarde wordt aangegeven na 400 meter gereden te hebben.
Afstand  112.4 km	Afgelegde afstand sinds de laatste nulinstelling.
Gemiddeld  123.4 km/h	Gemiddelde snelheid sinds de laatste nulinstelling. Deze waarde wordt aangegeven na 400 meter gereden te hebben.
Gemiddeld LPG	Gemiddeld LPG-verbruik

BOORDCOMPUTER

Voorbeelden van de selectie	Betekenis van de gekozen aanduiding
 123.4 km/h	Geschat bereik met de resterende LPG Afgelegde afstand met LPG sinds de laatste reset. c) Dagteller Afgelegde afstand sinds de laatste reset. Gemiddelde snelheid sinds de laatste nulinstelling. Deze waarde wordt aangegeven na 400 meter gereden te hebben. d) Reset van de bandenspanning. ➔ 189 e) Stel de tijd in. ➔ 119
Autonomie LPG  112.4 km	
Afstand LPG  112.4 km	
Afstand  112.4 km	
Gemiddeld  123.4 km/h	
Bandendruk init. lang drukken	
16:30	

BOORDCOMPUTER

2

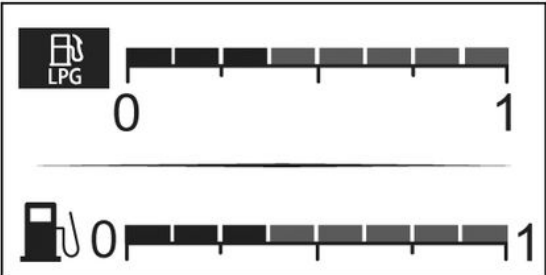
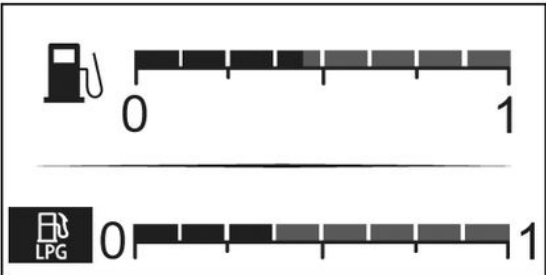
Voorbeelden van de selectie	Betekenis van de gekozen aanduiding
	Benzinemodus.
	LPG-modus.

BOORDCOMPUTER

Voorbeelden van de selectie Boordcomputer met de ingebouwde onderhoudsbood- schap	Betekenis van de gekozen aanduiding
Servicebeurt binnen... 30 000 Km/12 maanden	f) Onderhoudsinterval. Met het contact aan en een stilstaande motor , toegang tot de informatie "Aantal km tot volgende onderhoudsbeurt". Als de afstand of tijd dichtbij het interval is, zijn verschillende gevallen mogelijk:
Onderhoudsbeurt over 300 Km/24 dagen	– overgebleven afstand minder dan 1500 km of een maand : de melding "Onderhoudsbeurt binnen" wordt weergegeven met de dichtstbijzijnde termijn (afstand of tijd); – als het bereik gelijk aan 0 km of datum van onderhoudsbeurt bereikt : bericht "Onderhoud uitvoeren" verschijnt sa-
Onderhoud uitvoeren	men met het waarschuwingslampje  . Laat zo snel mogelijk een onderhoudsbeurt uitvoeren.
Resetten: om de afstand tot de volgende onderhoudsbeurt te resetten, houdt u de knop " OK " ongeveer 10 seconden ingedrukt, totdat het aantal km tot de volgende onderhoudsbeurt permanent wordt weergegeven. Opmerking: als er een onderhoudsbeurt wordt uitgevoerd zonder dat de motorolie wordt verversed, mag alleen de kilometerstand vóór de volgende onderhoudsbeurt worden gereset. Bij olie verversen moet zowel de afstand tot de volgende onderhoudsbeurt als tot de volgende olieversing worden gereset.	

BOORDCOMPUTER

2

Voorbeelden van de selectie	
Boordcomputer met de ingebouwde onderhoudsboodschap	Betekenis van de gekozen aanduiding
Olie verversen binnen 30 000 km/24 maanden	Afstand olieverversing Met het contact aan en een niet-draaiende motor , toegang tot de km-stand om het aantal km tot de volgende olieverversing weer te geven.
afhankelijk van de auto past de afstand tot olieverversing zich aan de rijstijl aan (veel langzaam rijden, huis-aan-huis bezorgen, lang rijden met stationair toerental, trekken van een aanhangwagen enz.). De resterende afstand tot de volgende olieverversing kan dus in sommige gevallen sneller afnemen dan de werkelijk afgelegde afstand. Resetten: om de afstand tot de volgende onderhoudsbeurt te resetten, houdt u de knop "OK" ongeveer 10 seconden ingedrukt, totdat het aantal km tot de volgende olieverversing permanent wordt weergegeven. Opmerking: als een onderhoudsbeurt wordt uitgevoerd zonder de olie te verversen, moet alleen de afstand tot de volgende onderhoudsbeurt worden gereset. Bij olie verversen moet zowel de afstand tot de volgende onderhoudsbeurt als tot de volgende olieverversing worden gereset.	
Vul AdBlue bij voor 2400 km	g) Geschat bereik met de resterende reagens.

BOORDCOMPUTER

Informatiemeldingen

Zij kunnen u helpen bij het starten van de auto of u informeren over een keuze of een omstandigheid.

Voorbeelden van informatiemeldingen worden hierna gegeven.

Voorbeeld van boodschap	Betekenis van de gekozen aanduiding
« Parkeerrem aangetrokken »	Geeft aan dat de parkeerrem is vastgezet.
« Test systemen »	Wordt weergegeven, contact aan, als de auto zichzelf controleert.
« Draai stuurwiel + START »	Draai het stuurwiel licht terwijl u op de startknop van de auto druk om de stuurkolom te ontgrendelen.

Storingsmeldingen

2

Zij verschijnen bij het  waarschuwingslampje en geven aan u zo snel mogelijk voorzichtig naar een merkdealer moet rijden. Als u dit voorschrift negeert, loopt u het risico dat uw auto beschadigd wordt.

Zij verdwijnen door een druk op de keuzetoets van de aanduiding of na enkele secondes en worden opgeslagen in het functieoverzicht. Het lampje  blijft branden. Voorbeelden van storingsmeldingen worden hieronder gegeven.

Voorbeeld van boodschap	Betekenis van de gekozen aanduiding
« Brandstoffilter aftappen »	Geeft aan dat er water in het brandstoffilter is, raadpleeg zo snel mogelijk een merkdealer.
« Controleer voertuig »	Geeft een storing aan van een van de opname-elementen van de pedalen, van het beheersysteem van de accu of van een opname-element van het oliepeil.
« Controleer airbag »	Geeft een storing aan van de aanvullende veiligheidsvoorzieningen. In geval van een ongeluk, bestaat het risico dat ze niet geactiveerd worden.
« Controleer luchtverontreiniging »	<ul style="list-style-type: none">– Geeft een storing aan van het roetfiltersysteem van de auto.– Geeft een storing aan in het systeem voor emissiebeperking als dit gepaard gaat met het waarschuwingslampje  → 149.
« SOS oproep controleren »	Geeft een storing in het noodoproepsysteem aan.

Alarmmeldingen

Ze verschijnen samen met het **STOP** waarschuwingslampje en geven aan dat u, voor uw eigen veiligheid, het voertuig moet stoppen zodra de verkeersomstandigheden dit toelaten. Stop de motor en start deze niet opnieuw. Raadpleeg een merkdealer.

Hierna krijgt u voorbeelden van waarschuwingen. **Opmerking:** de berichten verschijnen afzonderlijk of afwisselend (als er meerdere berichten zijn), eventueel samen met een controlelampje en/of een geluidssignaal.

Voorbeeld van boodschap	Betekenis van de gekozen aanduiding
« Risico op motorschade »	Geeft een storing van het inspuitsysteem, een oververhitting van de motor van de auto of een ernstig probleem met de motor van de auto aan.
« Storing stuurkracht. »	Geeft een probleem in de stuurinrichting aan.
« Storing remsysteem »	Geeft een probleem met het remsysteem aan. Zet de automatische parkeerrem met de hand vast en zorg of de auto niet wegrolt door middel van een blok.
« Lekke band »	Dit betekent dat minstens een van de banden lek is of veel te lage spanning heeft.
« Elektr. storing GEVAAR »	Geeft een probleem in het laadstroomcircuit van de accu aan (dynamo, enz.).
« Versnellingsbak risico op schade »	Duidt op een storing van de automatische transmissie.

BOORDCOMPUTER

Displays en meters

2

Instrumentenpaneel A

De aanwezigheid en werking van de displays en meters **ZIJN AFHANKELIJK VAN DE UITRUSTING EN HET LAND.**



Dit gaat branden wanneer het contact wordt ingeschakeld.

Het oplichten van sommige controlelampjes gaat vergezeld van een boodschap.



Toerenteller 1 (tpm x 1000)



Snelheidsmeter 2 en, afhankelijk van de auto, 3

(km of mijl per uur)

Regel uw snelheid volgens de snelheidsmeter **2** of **3**. Raadpleeg bij een verschil tussen de snelheidsmeters de goedgekeurde snelheidsmeter **2** en neem contact op met een merkdealer.

4 Brandstofpeilmeter

Het aantal blokjes dat oplicht geeft het brandstofpeil aan. Als dit op het minimum staat, zijn de blokjes uit en het waarschuwingslampje brandstofreservere licht op, afhankelijk van de auto.

Instrumentenpaneel B



Dit gaat branden wanneer het contact wordt ingeschakeld.

BOORDCOMPUTER

Het oplichten van sommige controlelampjes gaat vergezeld van een boodschap.

Afhankelijk van de auto kunt u de inhoud en de kleuren van uw instrumentenpaneel naar eigen keuze instellen.

Raadpleeg de gebruiksaanwijzing bij auto's met een multimediascherm.

Bij auto's zonder multimediascherm → 117.

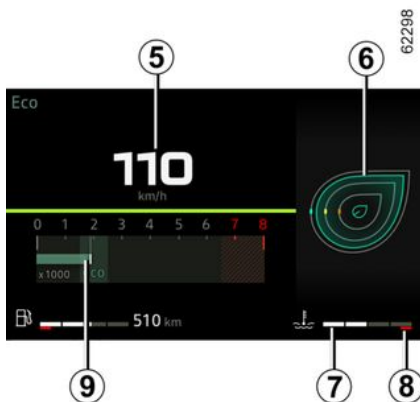

Geluidssignaal te hoge snelheid

Afhankelijk van de auto en het land

wordt het waarschuwingslampje 

weergegeven en is een geluidssignaal te horen. Dit geluidssignaal is te horen zodra de auto sneller rijdt dan 120 km/u. Het waarschuwingslampje blijft

branden zolang de snelheid hoger is dan 120 km/u.

Snelheidsmeter 5

Afhankelijk van de geselecteerde rijstijl varieert het display.

Indicatielampje rijstijl 6 → 182

Koelvloeistoftemperatuurmeter 7

Bij normaal gebruik moet de aanwijzer 7 vóór zone 8 blijven.

Bij intensief gebruik kan de indicator in de buurt van de zone komen.

Dit is alleen ernstig als het controle-

lampje **STOP** verschijnt, samen met een bericht op het instrumentenpaneel en een piepsignaal.

Toerenteller 9

(schaal x 1000)

Deze wordt op een andere manier weergegeven volgens de gekozen instelling op het instrumentenpaneel. Afhankelijk van de geselecteerde rijstijl wordt deze mogelijk niet weergegeven.

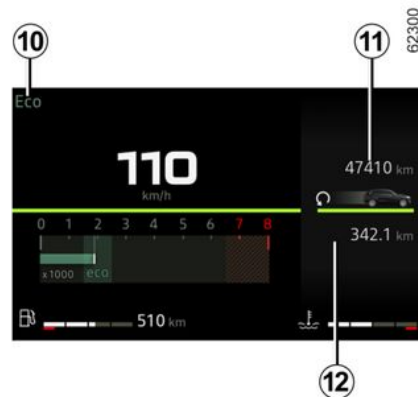

Geselecteerde rijmodus 10

Kilometertotaalteller 11 → 104

Boordcomputerzone 12 → 102

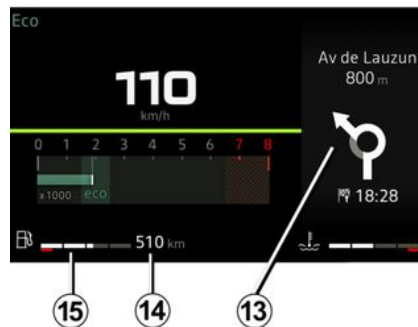

BOORDCOMPUTER

Multimedia-informatie 13

Afhankelijk van de auto kunt u informatie van het multimediascherm weergeven (kompas, telefoon, navigatie, enz.).

Raadpleeg de gebruiksaanwijzing van het multimediasysteem voor meer informatie.

Het bereik met de overgebleven brandstof 14

Deze waarde wordt aangegeven na 400 meter gereden te hebben → 104.

Brandstofpeilmeter 15

Als het minimumpeil is bereikt, wordt

het waarschuwingslampje  dat is opgenomen in de meter oranje en klinkt er een geluidssignaal.

Vul het reservoir met minimum 8 liter brandstof.

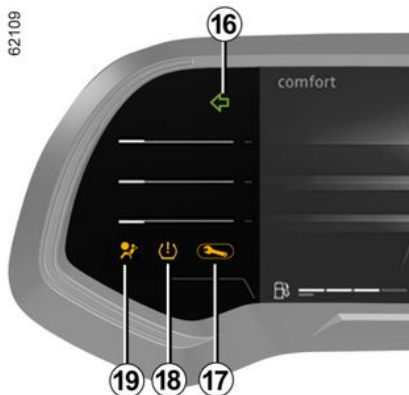

Richtingaanwijzers 16

Waarschuwinglampje 17 → 121

Waarschuwinglampje lage bandenspanning 18 → 189

Waarschuwinglampje airbag 19 → 64

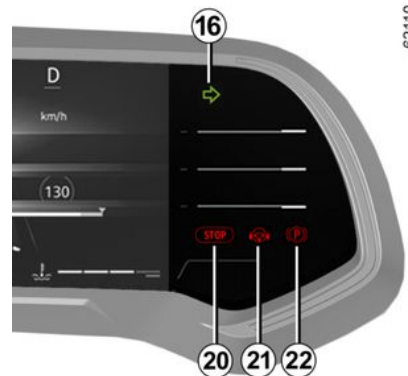

Waarschuwinglampje Onmiddellijk stoppen 20 → 121

Controlelampje detectie handen op stuurwiel 21 → 207

Waarschuwinglampje (elektronische) parkeerrem 22 → 174

Hybrid versie

Dit gaat branden wanneer het contact wordt ingeschakeld.

Het oplichten van sommige controlelampjes gaat vergezeld van een boodschap.

BOORDCOMPUTER

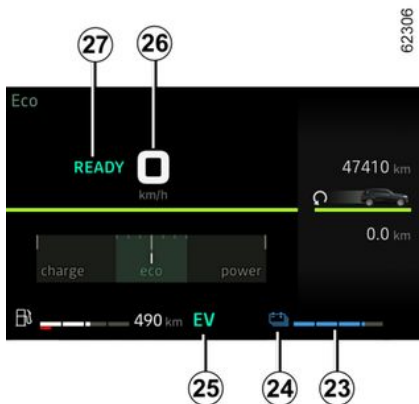

Resterend laadpeil 230V-accu 23 Batterij bijna leeg

Bij extreem gebruik op lage snelheid kan het laadniveau van de accu zakken tot een laag niveau.

Het waarschuwingslampje **24** brandt geel om u te waarschuwen.

Het vermogen van de elektromotor wordt beperkt om te zorgen dat het Hybrid systeem correct werkt, totdat het laadniveau van de accu voldoende is.

Kies voor een soepeler rijstijl of stop de auto, indien mogelijk, zonder het contact uit te schakelen tot het waarschuwingslampje **24** weer blauw wordt.

Drempels van onmiddellijke stilstand

Bij extreem en langdurig gebruik van het voertuig (bijv. slepen of rijden op steile hellingen of ruig terrein) met snelheden lager dan 10 km/u, kan het laadniveau de drempelwaarde voor onmiddellijke blokkering bereiken.

Er klinkt een pieptoon en het rode controlelampje  verschijnt.

Als het laadniveau blijft dalen, wordt het elektrische bereik niet meer getoond.

Stop indien mogelijk het voertuig, als de verkeersomstandigheden het toelaten.

Laat de verbrandingsmotor draaien totdat de waarschuwingslampjes verdwijnen.

Dit is nodig om de tractiebatterij op te laden.

Waarschuwingslampje elektrische modus 25

Dit verschijnt als het voertuig enkel wordt aangedreven door de tractiebatterij.

Bericht: auto klaar om te rijden 26

Het bericht READY verschijnt als het contact wordt ingeschakeld en verdwijnt als de auto sneller rijdt dan 5 km/u.

Snelheidsmeter 27

Afhankelijk van de geselecteerde rijstijl varieert het display.

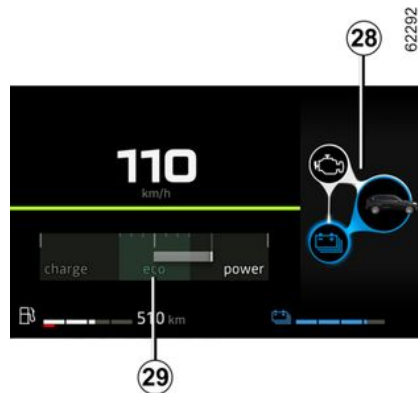

Energie-indicator 28 → 24

Verbruiksmeter 29 → 182

Geselecteerde rijmodus 30

Zone voor boordcomputer of multimedia-informatie 31

Het bereik met de overgebleven brandstof 32

Deze waarde wordt aangegeven na 400 meter gereden te hebben → **104**.

BOORDCOMPUTER

2

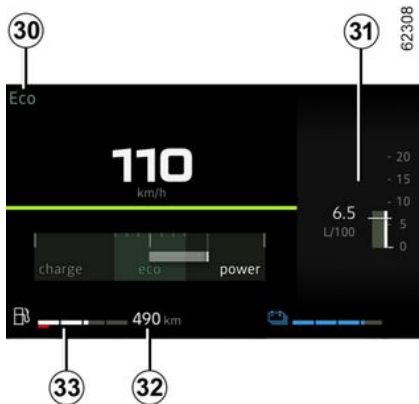

Brandstofpeilmeter 33

Als het minimumpeil is bereikt, licht het

waarschuwingsslampje  in de meter oranje op en klinkt een geluidssignaal.

Ongeacht het resterende batterijniveau: vul de tank met ten minste 8 liter brandstof.

Als het voertuig geen brandstof meer bevat, tankt u minimaal 8 liter brandstof.

Anders is de modus Hybrid niet beschikbaar.

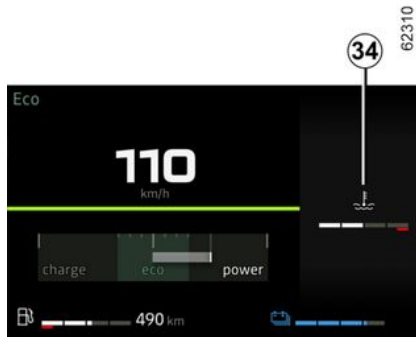

Temperatuurweergave verbrandingsmotor 34

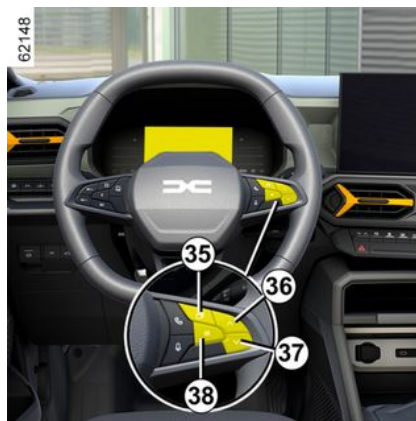

Druk op de schakelaar **35** om naar de modus "VOERTUIG" te gaan en druk vervolgens herhaaldelijk op schakelaar **36** of **37** totdat u het display **34** bereikt.

Waarschuwing minimumpeil motorolie

Bij het starten van de motor waarschuwt het display op het instrumentenpaneel als het minimum oliepeil is bereikt → **317**.

Bij de eerste waarschuwing kunt u deze laten verdwijnen door op de schakelaar **38** "OK" te drukken.

De volgende waarschuwingen verdwijnen automatisch na ongeveer 30 seconden.

Instrumentenpaneel in mijlen

(mogelijkheid om over te gaan op km/u)

Auto's zonder een multimedia-scherm

- Schakel het contact uit en druk zo vaak als nodig op de schakelaar **35** om de wereld "INSTELLINGEN" weer te geven;
- druk herhaaldelijk op knop **36** of **37** om naar "Voertuig instellingen" te gaan en druk vervolgens op schakelaar **38** "OK";

BOORDCOMPUTER

– druk herhaaldelijk op knop **36** of **37** om naar "INSTRUM.PANEEL" te gaan en druk vervolgens op schakelaar **38** "OK";

– druk herhaaldelijk op knop **36** of **37** om naar "Eenheid: km/h" (of "Eenheid: mph") te gaan en druk vervolgens op schakelaar **38** "OK";

Auto's uitgerust met een multimediascherm

Zie de gebruiksaanwijzing van het multimediasysteem om de eenheid te selecteren.

Opmerking: in beide gevallen gaat de boordcomputer na een onderbreking van accuvoeding automatisch terug naar de oorspronkelijke eenheid.

Om terug te gaan naar de vorige eenheid, gaat u op dezelfde manier te werk.

Raadpleeg de gebruiksaanwijzing van het multimediasysteem voor meer informatie.

Menu voor het personaliseren van de instellingen van de auto

Deze functie zorgt, afhankelijk van de uitrusting van de auto, voor het in-/uitschakelen en de afstelling van sommige functies van de auto.

Auto's met een multimediascherm 1



Toegang tot het instelmenu

Zie de diverse gebruiksaanwijzingen van het multimediasysteem voor informatie over de instellingen.

Selectie van de instellingen

Selecteer een menu en vervolgens de functie die moet worden gewijzigd (de weergave hangt af van de uitrusting en het land van de auto):

a) "RIJHULPSYSTEMEN":

– Indicatorvolume.

b) "TOEGANG":

– Bestuurdersportier ontgrendelen;
– Portieren vergrendelen tijdens het rijden;

– Openen/sluiten van de handsfree-modus;
– Afstandsbediening vergrendelen/ontgrendelen bij naderen;
– Vergrendelingsgeluid op afstand;
– Modus stil;
– Automatische vergrendeling;

c) "WISSEN en VERLICHTING":

– Uitschakelvertraging;
– Wissen in zijn achteruit;
– Automatisch wissen voorruit;
– Vegen na een wasbeurt.

d) "Welkom":

– Welkom buitenkant;
– Automatisch uitklappen van buitenspiegels;
– Welkom interieur;
– Automatische modus binnenlicht

Afhankelijk van de functie, selecteer:
– "ON" of "OFF" om in of uit te schakelen,
of

– een instelling voor het tijdstip dat de lichten worden ingeschakeld (de uitschakelvertraging).

Raadpleeg de gebruiksaanwijzing van het multimediasysteem voor meer informatie.

BOORDCOMPUTER

2



Voer deze aanpassingen uitsluitend uit als de auto stilstaat.

Auto's zonder een multimedia-scherm



Toegang tot het menu met de instellingen op de display 2

(afhankelijk van de auto)

– **Druk met stilstaande auto** zo vaak als nodig op de schakelaar **3** om het

tabblad  weer te geven;

of

– druk, afhankelijk van de auto, op schakelaar **3** en herhaaldelijk op knop **4** of **5** om toegang te krijgen tot het

tabblad .

– druk op schakelaar **6** "OK";

– druk herhaaldelijk op schakelaar **4**

of **5** om naar het menu  te gaan, druk vervolgens op de schakelaar **6** "OK".

Selectie van de instellingen

Navigeer met behulp van de knop **4** of **5** om de functie te selecteren die moet worden gewijzigd en druk op de knop **6** "OK" om te bevestigen (weergave kan variëren naargelang de uitrusting van de auto en het land):

a) "INSTRUM.PANEEL":

- Taal;
- Eenheid;

b) "VOERTUIG":

- Wissen van de achterraut bij achteruitrijden;
- Automatische wissen van de voorruit;
- Druppel-wisfunctie voor/achter;
- Welkom buitenkant;

c) "PARKEER ASSIST.":

- Pieptonvolume

d) "RIJHULPSYSTEMEN":

– Volume waarschuwingsgeluid bij verlaten rijstrook;

– Waarschuwingsgevoeligheid bij verlaten rijstrook;

– Waarschuwingstrilling bij verlaten rijstrook;

– Gevoeligheid rijstrookassistent;

– Dodehoek;

– Actief remmen;

– Snelheidswaarschuwing;

– Afstandwaarschuwing;

– ...

e) "VERLICHTING":

– Automatische modus binnenlicht;

– Automatische uitschakelvertraging;

– Uitschakelvertraging: XX seconden.

f) "TOEGANG":

– Portieren vergrendelen tijdens het rijden;

– Openen/sluiten in handsfree modus;

– Alleen bestuurdersportier ontgrendelen;

– Automatisch opnieuw vergrendelen;

– Stil vergrendelen;

– Automatisch openen/sluiten;

– Automatisch uitklappen van buitenspiegels;

g) "RESET".



functie ingeschakeld



functie uitgeschakeld

BOORDCOMPUTER

Als de regel is geselecteerd, drukt u op de schakelaar **6 "OK"** om de functie te wijzigen:

Als u een van de keuzes "PARKEER ASSIST." en vervolgens "VOLUME" of "INSTRUM.PANEEL" en vervolgens "TAAL" selecteert, krijgt u opnieuw een selectie (geluidsvolume van de parkeerhulp of taal van het instrumentenpaneel). Bepaal in dat geval uw keuze en bevestig deze door op de schakelaar **6 "OK"**, te drukken, de geselecteerde waarde wordt weergegeven

met een voor de regel.

Om het menu te verlaten, drukt u op **4** of **5** om naar "TERUG" te gaan en bevestigt u uw keuze door op **6 "OK"** te drukken. Het kan nodig zijn dit een aantal keren te herhalen.

i Het menu voor het personaliseren van de instellingen van de auto kan niet gebruikt worden tijdens het rijden. Boven 20 km/u schakelt het display van het instrumentenpaneel automatisch terug naar de boordcomputer.

Klok en buitentemperatuur



Auto's uitgerust met een multimediascherm.

De tijd en buitentemperatuur verschijnen op het multimediascherm **1**.
Raadpleeg de multimedia-instructies.



Auto's zonder een multimedia-scherm

Druk zo vaak als nodig op de schakelaar **2** om het tabblad "VOERTUIG" te bereiken.

Druk herhaaldelijk op schakelaar **3** of **4** om de klok in te stellen.

Houd de schakelaar **5 "OK"** ingedrukt totdat de weergave knippert.

Stel het uur in met **3** of **4** en wacht drie seconden tot de minuten knipperen.

Stel de minuten in met **3** of **4** en wacht drie seconden tot het knipperen stopt en de tijdinstelling is voltooid.

2

BOORDCOMPUTER

Buitentemperatuurmeter

Bijzonder geval:

2 Als de buitentemperatuur tussen $-3\text{ }^{\circ}\text{C}$ en $+3\text{ }^{\circ}\text{C}$ ligt, knipperen de cijfers $^{\circ}\text{C}$ (om de kans op gladheid op de weg aan te geven).



Buitentemperatuurmeter

De buitenthermometer is beslist geen gladheidsdetector. Gladheid is niet alleen van de temperatuur afhankelijk, maar van meer factoren zoals de ligging van de weg en de vochtigheid van de lucht.



Als de elektrische voeding onderbroken is geweest (losgenomen accukabel, zekering doorgebrand, enz.) moet u het klokje weer gelijk zetten. Zet het alleen bij stilstaande auto gelijk.

CONTROLELAMPJES

De aanwezigheid en de werking van de lampjes **ZIJN AFHANKELIJK VAN HET UITRUSTINGSNIVEAU EN HET LAND.**

Op het instrumentenpaneel **A** of **B**



Als er geen visueel of geluidssignaal terug komt, geeft het een storing van het instrumentenpaneel weer. U moet direct stoppen zonder het overige verkeer in gevaar te brengen. Zorg dat de auto inderdaad goed gestopt is en neem contact op met een merkdealer.



Het controlelampje



geeft aan dat u meteen voorzichtig **naar een merkdealer** moet rijden. Als u dit advies negeert, loopt u het risico dat uw auto beschadigd wordt.



Voor uw eigen veiligheid dwingt het waarschuwingslampje **STOP** u

onmiddellijk te stoppen zonder het verkeer in gevaar te brengen. Stop de motor en start deze niet opnieuw. Roep de hulp in van een merkdealer.



Controlelampje markeringslicht



Controlelampje dimlicht



Controlelampje grootlicht



Waarschuwinglampje automatisch grootlicht → 131

CONTROLELAMPJES

 **Controlelampje mistlichten voor**

 **Controlelampje mistachterlicht**

 **Controlelampje richtingaanwijzers links**

 **Controlelampje richtingaanwijzers rechts**

 **Waarschuwinglampje koplampafstelling**

 **Waarschuwinglampje geopend(e) portier(en) → 49**

 **Waarschuwinglampje parkeerrem aangetrokken en elektronische parkeerrem → 174aangetrokken**

 **Waarschuwinglampje motor op stand-by → 160**

 **Waarschuwinglampje motor op stand-by niet beschikbaar → 160**

 **LPG LPG-controlelampje → 32**

 **Waarschuwinglampje brandstofpeil**

Het licht oranje op wanneer het contact wordt aangezet of de motor wordt gestart en dooft na een paar seconden of licht wit op, afhankelijk van de auto. Als het tijdens het rijden oranje wordt weergegeven en er klinkt een pieptoon, vul dan de tank met ten minste 8 liter brandstof. Er is dan nog voldoende brandstof over om nog ongeveer 50 km te rijden.

 **Waarschuwinglampje laag LPG-brandstofpeil → 32**

 **waarschuwinglampje voor Airbag**

Dit lampje gaat branden als het contact wordt aangezet en dooft na enkele secondes. Als het niet oplicht bij het aanzetten van het contact of als het oplicht bij draaiende motor, wijst dit op een storing in het systeem.

Raadpleeg snel een merkdealer.

 **Waarschuwinglampje olie-druk**

Het licht op bij het aanzetten van het contact of het starten van de motor en dooft binnen enkele seconden.

Als het tijdens het rijden gaat branden samen met het waarschuwinglampje

 en er een geluidssignaal

klinkt, moet u direct stoppen en het contact uitzetten.

Controleer het oliepeil → 317.

Als het peil normaal is, heeft dit een andere oorzaak: roep direct de hulp in van een merkdealer.

 **Waarschuwinglampje koelvloeistoftemperatuur**

Dit licht blauw op wanneer u het contact aanzet of de motor start.

Als het rood wordt, moet u stoppen en de motor een tot twee minuten stationair laten draaien.

De temperatuur zou moeten afnemen en het waarschuwinglampje zou moeten worden uitgeschakeld of opnieuw blauwe oplichten. Als dit niet zo is moet u de motor stoppen. Laat deze afkoelen voordat u de koelvloeistof controleert.

Roep de hulp in van een merkdealer.

 **Controlelampje elektronisch systeem**

Het licht op samen met het  waarschuwinglampje en er klinkt een pieptoon wanneer de temperatuur van de elektrische groep te hoog is. Stop het voertuig en schakel het contact uit.

CONTROLELAMPJES

Raadpleeg voor de exacte gegevens de merkdealer.

Als het lampje gaat branden in combinatie met het waarschuwings-

lampje **STOP, een pieptoon en het bericht "VERLAAT VOERTUIG IN VEILIGHEID", zet dan het contact uit en start de auto niet opnieuw. Stap uit en roep de hulp in van een erkende dealer.**



Bij de melding "VERLAAT VOERTUIG IN VEILIGHEID" in combinatie met het waarschuwings-

lampje **STOP** en een pieptoon moet u de auto voor uw eigen veiligheid onmiddellijk stoppen, afhankelijk van de verkeersomstandigheden. Zet het contact uit. Laat het uitgeschakeld. Verlaat het voertuig, laat alle passagiers uitstappen en houd ze uit de buurt van het voertuig en het verkeer.

Risico van brand.



Als u de auto stilzet in de berm van de weg, moet u de andere weggebruikers waarschuwen door middel van de gevarendriehoek of op een andere wijze, volgens de regels van het land waar u bent.



Controlelampje 'storing in elektronisch systeem'

Dit lampje duidt op een elektrotechnische storing (tractiebatterij en elektromotor).

Raadpleeg snel een merkdealer.



Controlelampje elektromotor

Dit lampje duidt op een storing in het elektrotechnische systeem van de elektromotor. Raadpleeg snel een merkdealer.



Controlelampje tractiebatterijpeil

Het gele lampje verschijnt als het laadniveau van de tractiebatterij de reservedrempel bereikt → 112.



Controlelampje storing tractiebatterij

Als dit lampje samen met het controlelampje  verschijnt, duidt dit op een storing in de werking van de tractiebatterij. Raadpleeg snel een merkdealer.



Waarschuwinglampje laadstroom 12 volt

Het licht op bij het aanzetten van het contact of het starten van de motor en dooft binnen enkele seconden.

Als het tijdens het rijden gaat branden samen met het waarschuwingslampje



en er een geluidssignaal klinkt, betekent dit dat het elektrische circuit onvoldoende of te veel geladen wordt.

Stop op een veilige plaats en roep de hulp in van een merkdealer.



waarschuwinglampje elektrische bedrijfsmodus

Dit verschijnt wanneer het voertuig alleen wordt aangedreven door de elektromotor en de tractiebatterij → 24.



waarschuwinglampje -modus. ECO

Dit gaat branden wanneer de ECO-modus wordt geactiveerd → 182.

CONTROLELAMPJES



Controlelampje antiblokkeersysteem

Dit lampje verschijnt als u het contact aan zet en het verdwijnt na enkele seconden.

Als het niet dooft na het aanzetten van het contact of als het oplicht tijdens het rijden, wijst dit op een storing in het antiblokkeersysteem van de wielen. Er kan dan met de auto worden geremd als bij een auto zonder ABS. Raadpleeg snel een merkdealer.



Waarschuwinglampje voor het elektronisch stabiliteitsprogramma (ESC) en tractiecontrolesysteem

Dit lampje verschijnt als u het contact aan zet en het verdwijnt na enkele seconden.

Het → 201 waarschuwinglampje kan om verschillende redenen gaan branden.



Waarschuwinglampje ESC OFF → 201



Controlelampje bij te lage bandenspanning

Dit lampje verschijnt als u het contact aanzet of de motor start, en het verdwijnt na enkele seconden → 189.



Waarschuwinglampje voor overschakelen naar de volgende versnelling

Ze lichten op om u te adviseren naar een hogere versnelling (pijl omhoog) of lagere versnelling (pijl omlaag) te schakelen.



waarschuwinglampje van de stuurbevestiging

Het licht op bij het aanzetten van het contact of het starten van de motor en dooft binnen enkele seconden.

Afhankelijk van de auto gaat het branden bij een accustoring → 127.

Als het verschijnt tijdens het rijden, samen met het waarschuwinglampje



, duidt dit op een storing in het systeem.

Roep de hulp in van een merkdealer.



Waarschuwinglampje storing remsysteem

Het licht op bij het aanzetten van het contact of het starten van de motor en dooft binnen enkele seconden.

Als het tijdens het remmen gaat branden met het waarschuwinglampje



en er een geluidssignaal

klinkt, dan wijst het op een daling van de hoeveelheid remvloeistof of een storing aan het remsysteem. Stop op een veilige plaats en roep de hulp in van een merkdealer.



Waarschuwinglampje voet op het rempedaal

Dit lampje verschijnt wanneer u het rempedaal moet intrappen → 164.



Waarschuwinglampje luchtverontreiniging

Bij auto's die hiermee zijn uitgerust, gaat dit lampje branden wanneer de motor wordt gestart en, afhankelijk van de auto, wanneer het contact wordt uitgeschakeld terwijl de motor zich in stand-by → 160 bevindt.

– Als het continu brandt, moet u zo snel mogelijk een erkende Dealer raadplegen.

– Als het knippert, moet u vaart verminderen tot het knipperen ophoudt. Neem zo snel mogelijk contact op met een erkende dealer → 181.



Controlelampje voorverwarming (dieselmotor)

Met contact aan, moet het oplichten. Het geeft aan dat voorverwarmingsstiften werken.

CONTROLELAMPJES

Het dooft als de voorverwarming klaar is. De motor kan starten.



Controlelampje Afdalingscontrole → 201.



Waarschuwinglampje dat een storing aangeeft of dat aangeeft dat de functie "Actieve noodstop" niet beschikbaar is → 225



Waarschuwinglampje van de functie "Actieve noodstop" → 225



Waarschuwinglampje preventie verlaten van rijstrook → 207



Waarschuwinglampje detectie handen op stuurwiel → 207



waarschuwinglampje snelheidswaarschuwing

Een geluidssignaal weerklinkt en het waarschuwinglampje licht op wanneer de auto sneller rijdt dan 120 km/u.



waarschuwinglampje van de snelheidsbegrenzer → 241



Waarschuwinglampjes voor de snelheidsregelaar → 244.



Controlelampje adaptieve snelheidsregelaar Stop and Go → 247



Waarschuwinglampje voor de functie "Bestuurdersaliertheid" → 233



Waarschuwinglampje voor het reagenspeil en storingen in het EGR-systeem → 149



Waarschuwinglampje roetfilter → 170, → 172.



4WD LOCK Controlelampje werking 4-wielaandrijving → 195



2WD Controlelampje werking 2-wielaandrijving → 195



STOP Rood waarschuwinglampje onmiddellijk stoppen

Dit gaat branden bij het aanzetten van het contact en dooft zodra de motor start. Het gaat tegelijk met andere waarschuwinglampjes branden en gaat vergezeld van een geluidssignaal.

Voor uw veiligheid dwingt dit u direct te stoppen zodra dit op veilige wijze kan. Stop de motor en start deze niet opnieuw.

Roep de hulp in van een merkdealer.



Oranje waarschuwinglampje

Dit gaat branden bij het aanzetten van het contact en dooft zodra de motor start. Het kan met andere waarschuwinglampjes op het instrumentenpaneel oplichten.

Dit betekent dat u zo snel mogelijk, maar wel **voorzichtig**, naar een merkdealer moet rijden. Als u dit advies negeert, loopt u het risico dat uw auto beschadigd wordt.



Als er geen visueel of geluidssignaal terug komt, geeft het een storing van het instrumentenpaneel weer. U moet direct stoppen zonder het overige verkeer in gevaar te brengen. Zorg dat de auto inderdaad goed gestopt is en neem contact op met een merkdealer.

CONTROLELAMPJES

62030



Op display **C**



Airbag passagier ON → 93



Airbag passagier OFF → 93



Waarschuwinglampje herinnering autogordel → 60.

STUURINRICHTING

Stuurwiel

Afstellen van het stuurwiel



Afhankelijk van de auto zijn de hoogte en diepte van het stuurwiel verstelbaar.

Duw de hendel **1** naar beneden en zet het stuur in de gewenste stand, til vervolgens de hendel op om het stuur te vergrendelen.

Controleer of het stuurwiel goed is vergrendeld.



Voer, om veiligheidsredenen, deze afstellingen uitsluitend uit als de auto stilstaat.

Stuurwielverwarming

(afhankelijk van de auto)



Met deze functie wordt het stuurwiel **2** verwarmd.

De werking van de startvergrendeling

Wanneer de temperatuur is bereikt, worden de zones ongeveer 30 minuten verwarmd, waarna de functie automatisch wordt uitgeschakeld.

Schakel de functie in

Afhankelijk van de auto kunt u de stuurwielverwarming inschakelen via het multimediascherm **3**:

Uitschakelen van de functie

- Automatisch:

De functie wordt ongeveer 30 minuten na de verwarmingsfase automatisch uitgeschakeld.

- Handmatig:

Afhankelijk van de auto kunt u de stuurwielverwarming uitschakelen via het multimediascherm **3**:

Stuurbekrachtiging

Rijd nooit met een 12V-accu die onvoldoende geladen is.

bijzonderheid

Afhankelijk van de auto is bij een accustoring (accu losgekoppeld of leeg, enz.) een reset van de stuurbekrachtiging vereist. Dat doet u zo:

- zet de auto stil en op een vlakke ondergrond;
- start de moto met alleen de bestuurder in de auto: het waarschuwings-

lampje  en/of, afhankelijk van de auto, het bericht "Draai het stuur max R naar L" verschijnt op het instrumentenpaneel;

STUURINRICHTING

– draai het stuurwiel volledig naar links en vervolgens naar rechts. Wanneer de motor weer start, verdwijnt het waarschuwingslampje en, afhankelijk van het voertuig, het bericht.



Laat het stuurwiel niet in een uiterste stand gedraaid staan als de auto stil staat.



Bij stilstaande motor of bij een storing in het systeem blijft het mogelijk het stuurwiel te draaien. Er moet meer kracht gezet worden.

Bijzonder kenmerk van de Stop and Start

Wanneer de motor op stand-by wordt gezet, werkt de stuurbevestiging niet. De stuurbevestiging wordt opnieuw ingeschakeld wanneer de motor opnieuw wordt gestart of de snelheid meer dan ongeveer 1 km/u bedraagt (afdeling, helling enz.).



Zet nooit de motor af tijdens het rijden: bij uitgeschakelde motor is er geen bevestiging.

SPIEGELS

buitenspiegels



Afstellen

Wanneer u de buitenspiegel selecteert met behulp van de schakelaar **2**, verschijnt het ingebouwde waarschuwingslampje op de schakelaar. Gebruik vervolgens de knop **1** om de gewenste stand in te stellen.

Verwarmde achteruitkijkspiegels

Het ontdooien wordt uitgevoerd in combinatie met het ijsvrij → **281** → **285** maken van de achterraut.

Elektrisch inklapbare spiegels

De buitenspiegels klappen automatisch uit als de auto wordt ontgrendeld.

De spiegels klappen automatisch in bij het vergrendelen van de auto.

Opmerking: u kunt het automatisch in- of uitklappen van de buitenspiegels uit-/inschakelen → **117**.

U kunt het systeem uitzetten met de schakelaar **3**. In deze situatie blijven de buitenspiegels ingeklapt totdat de knop **3** opnieuw wordt ingedrukt, zonder automatisch inklappen.

bijzonderheid

Wanneer de achteruitkijkspiegel handmatig is in- of uitgeklaapt, kan hij worden teruggezet naar een bepaalde gebruiksstand.

Dit kan door op de schakelaar **3** te drukken. U hoort een mechanische klik vanuit het spiegelblok.

Als u geen klikgeluid hoort, drukt u opnieuw op de schakelaar **3** totdat u het klikgeluid van de buitenspiegels hoort.



Voer deze aanpassingen uitsluitend uit als de auto stilstaat.



Voorwerpen die worden waargenomen in de achteruitkijkspiegel zijn in werkelijkheid dichterbij dan ze lijken. Voor uw eigen veiligheid dient u hiermee rekening te houden bij het bepalen van de afstand, voordat u een manoeuvre uitvoert.

Binnenspiegel

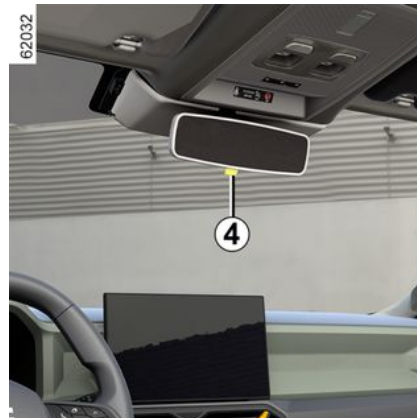

De binnenspiegel is verstelbaar.

Om te voorkomen dat u in het donker verblind wordt door de koplampen van achter u rijdende voertuigen, kunt u de

SPIEGELS

achteruitkijkspiegel kantelen met het knopje **4** achter de spiegel.

2



Voer deze aanpassingen uitsluitend uit als de auto stilstaat.



Voorwerpen die worden waargenomen in de achteruitkijkspiegel zijn in werkelijkheid dichterbij dan ze lijken. Voor uw eigen veiligheid dient u hiermee rekening te houden bij het bepalen van de afstand, voordat u een manoeuvre uitvoert.

VERLICHTING EN SIGNALISATIE

VERLICHTING EN SIGNALLEN

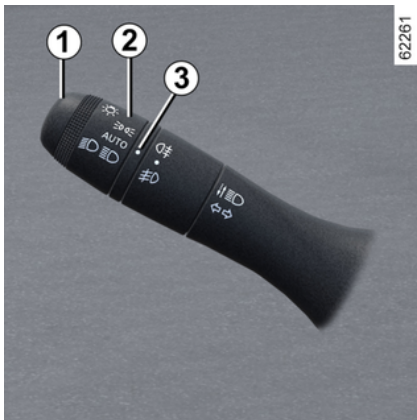

zijlichten

 Draai de ring **2** tot het symbool tegenover de markering **3** staat; Dit controlelampje op het instrumentenpaneel licht op.

Opmerking: afhankelijk van de auto kunnen de stadslichten alleen handmatig worden geactiveerd als de parkeerrem is aangetrokken of, afhankelijk van de auto, als de versnellingspook in de stand **P** staat.

Anders wordt het bericht "Markeringslicht Niet beschikbaar" weergegeven

op het instrumentenpaneel om u te informeren dat het niet mogelijk is om de zijverlichting te activeren.

Functie verlichting overdag



(alleen voorlampen)

Indien aanwezig schakelt de dagrijverlichting, zonder dat u de schakelaar **1** hoeft te bedienen, overdag automatisch in bij het starten van de motor en uit bij het stoppen van de motor.

Bijzonder geval:

De dagrijverlichting dooft automatisch als het controlelampje brandt.



Controleer, voordat u in het donker wegrijdt, de werking van de verlichting en stel indien nodig de stand van de koplampen af op de belasting van de auto. Zorg ervoor dat de lichten niet bedekt zijn (vuil, modder, sneeuw, vervoer van voorwerpen, enz.).

Dimlichten



Draai de ring **2** tot het symbool tegenover de markering **3** staat.

Dit controlelampje op het instrumentenpaneel licht op.



Zorg ervoor dat de voorruit niet is bedekt (door vuil, modder, sneeuw, condensatie, enzovoort).

Grootlicht:



Duw met draaiende motor en met de dimlichten aan tegen de lichtschakelaar **1**. Dit controlelampje op het instrumentenpaneel licht op.

2

VERLICHTING EN SIGNALISATIE

Om het grootlicht uit en het dimlicht weer in te schakelen, trekt u de lichtschakelaar **1** opnieuw naar u toe.

2

Automatisch grootlicht

 Afhankelijk van de auto ontsteekt en dooft dit systeem automatisch het grootlicht.

Het gebruikt een camera geplaatst achter de binnenspiegel om voorliggers en tegenliggers te detecteren.

Opmerking: 's nachts, in stedelijke gebieden met straatverlichting, wordt het automatische grootlicht automatisch uitgeschakeld.

Het grootlicht wordt automatisch ontstoken wanneer:

- Er is weinig externe verlichting.
- Er wordt geen andere auto of verlichting gedetecteerd.
- als de auto sneller dan ongeveer 40 km/u rijdt.

Als niet aan een van de voorwaarden hieronder wordt voldaan, wordt overgeschakeld naar dimlicht.

Opmerking: zorg ervoor dat de voorruit niet is bedekt (door vuil, modder, sneeuw, condensatie, enzovoort).

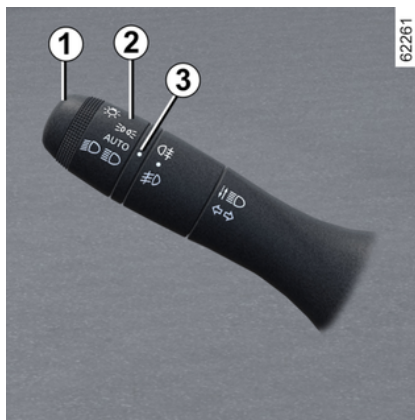

Automatisch grootlicht inschakelen

Draai de ring **2** totdat het symbool **AUTO** is uitgelijnd met de markering **3**.

Het controlelampje  op het instrumentenpaneel gaat branden als het dimlicht is ingeschakeld.

Automatisch grootlicht uitschakelen

Draai de ring **2** tot het symbool  bij de markering **3** staat. Het waar-

schuwingslampje  verdwijnt van het instrumentenpaneel en de koplampen worden geactiveerd.

 Het systeem kan onder bepaalde omstandigheden niet goed werken, met name:

- extreme weersomstandigheden (regen, sneeuw, mist enz.);
- als er iets achter de voorruit of voor de camera zit;
- als een achterligger of tegenligger weinig verlichting voert of afgedekte lampen heeft;
- verkeerde afstelling van de koplampen;
- reflecterende systemen;
- ...

Stringen

Wanneer de melding "Controleer autom verlichting" op het instrumentenpaneel verschijnt, wordt het systeem uitgeschakeld.

Raadpleeg voor de exacte gegevens de merkdealer.

Uitschakelen van de dimlichten

Er zijn twee mogelijkheden:

VERLICHTING EN SIGNALISATIE

– draai de ring **2** handmatig naar

stand  of, afhankelijk van de auto, naar stand **0**;

– dat de lichten automatisch uit gaan na stoppen van de motor, openen van het bestuurdersportier of vergrendelen van de auto. In dat geval worden de lichten ingeschakeld wanneer de motor de volgende keer wordt gestart overeenkomstig de stand van de ring **2** als het buiten donker wordt en uit als het weer licht wordt, zonder dat de schakelaar **1** gebruikt hoeft te worden.

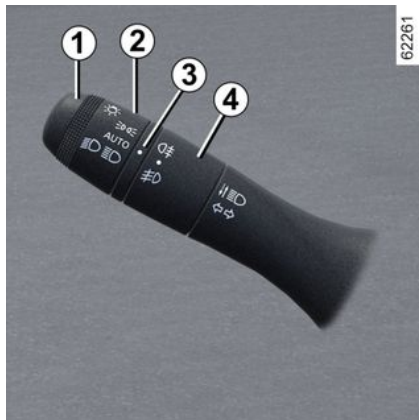

Mistlichten voor

(afhankelijk van de auto)

 Draai met draaiende motor de middelste ring **4** van de schakelaar **1** zo dat het symbool bij de markering **3** staat, en laat dan los.

Afhankelijk van de auto, gaat de schakelaar terug in stand **0** of blijft hij in dezelfde stand staan.

De werking is afhankelijk van de gevoerde verlichting; het controlelampje op het instrumentenpaneel gaat branden.

Mistachterlicht

 Draai met draaiende motor de middelste ring **4** van de schakelaar zo dat het symbool bij de markering **3** staat, en laat dan los.

Afhankelijk van de auto, gaat de schakelaar terug in stand **0** of blijft hij in dezelfde stand staan.

De werking is afhankelijk van de gevoerde verlichting; het controlelampje op het instrumentenpaneel gaat branden.

Zodra de weersomstandigheden dit toelaten moet u het mistachterlicht uitschakelen om de achter u rijdende weggebruikers niet te hinderen.



Bij mist, sneeuw of bij het vervoer van voorwerpen die voorbij de voorkant van het dak uitsteken, werkt de automatische verlichting niet altijd. De mistlampen worden bediend door de bestuurder: controlelampjes op het instrumentenpaneel geven aan of deze zijn ingeschakeld (controlelampje aan) of uitgeschakeld (controlelampje uit).

Uitschakelen van de mistlichten

Er zijn twee mogelijkheden:

– draai de middelste ring **4**, afhankelijk van de auto, opnieuw tot de markering **3** tegenover het symbool van het mistlicht staat dat u wilt uitschakelen. Het bijbehorende waarschuwinglampje op het instrumentenpaneel licht op;

– de lichten gaan automatisch uit na het stoppen van de motor, bij het vergrendelen van de auto en, voor de mistachterlichten, bij het openen van het bestuurdersportier.

Bij het uitschakelen van de verlichting, gaan ook de mistlichten voor en achter uit.

VERLICHTING EN SIGNALISATIE

Functie welkomst en afscheid

(afhankelijk van de auto)

Wanneer de functie is ingeschakeld, gaan de dagrijverlichting en de markeringslichten achter automatisch aan wanneer de kaart wordt gedetecteerd of de auto wordt ontgrendeld.

Ze gaan automatisch uit:

- ongeveer één minuut nadat ze zijn aangegaan;
- als de motor wordt gestart, naargelang van de stand van de schakelaar voor de verlichting;

of

- wanneer de auto wordt vergrendeld.

Inschakelen/Uitschakelen van de functie

Zie de gebruiksaanwijzing van het multimediasysteem om de externe welkomstfunctie in of uit te schakelen.

Kies "ON" of "OFF".

Geluidssignaal verlichting vergeten

Er klinkt een geluidssignaal bij het openen van het bestuurdersportier om u te waarschuwen dat de lichten nog branden.



Controleer, voordat u in het donker wegrijdt, de werking van de verlichting en stel indien nodig de stand van de koplampen af op de belasting van de auto. Zorg ervoor dat de lichten niet bedekt zijn (vuil, modder, sneeuw, vervoer van voorwerpen, enz.).

Afstellen van de koplampen



Met schakelaar **A** kunt u de hoogte van de koplampen aanpassen aan de belasting van de auto.

Als de dimlichten branden, drukt u op of trekt u aan schakelaar **A** zo vaak als nodig is voor het selecteren van de gewenste stand op het instrumentenpaneel.

De geselecteerde positie wordt gedurende ongeveer 30 seconden weergegeven op het instrumentenpaneel.

Opmerking: Afhankelijk van de auto wordt elke keer als de motor wordt gestart, de geselecteerde stand gedurende ongeveer 30 seconden getoond op het instrumentenpaneel, en gedurende ongeveer 5 seconden elke keer als er op de schakelaar **A** wordt gedrukt.

VERLICHTING EN SIGNALISATIE

Tabel met voorbeelden van aanpassingsposities

	Voorbeelden van de stand van knop A , afhankelijk van de belading			
	4x4-versies met verbrandingsmotor	4x2-versies met verbrandingsmotor	Hybrid4x4-uitvoeringen	Hybrid4x2-uitvoeringen
Bestuurder alleen of met een passagier voorin	0	0	0	0
Bestuurder met een passagier voorin en drie passagiers achterin	1	1	1	1
Bestuurder met één passagier voorin, drie passagiers achterin en bagage (of lading) die het maximaal toegestane totaalgewicht bereikt	2	2	2	2
Alleen bestuurder met bagage (of belading) tot de maximaal toegelaten totale massa	3	3	3	3

In de volgende tabel ziet u enkele voorbeelden. Stel in alle gevallen de knop **A** in volgens de belading van de auto, zodat de weg goed zichtbaar is en andere weggebruikers niet verblind worden.

CLAXON EN LICHTSIGNALLEN

Geluidssignaal



Druk op een van de plaatsen **1**.

Lichtsignaal

Trek de schakelaar **2** naar u toe en laat los om met de koplampen te knippen.

Richtingaanwijzers

Druk met draaiende motor of contact aan de hendel **2** evenwijdig aan het stuur in de richting waarin u wilt draaien.

Werking van de sneltoets

Verschuif de hendel **2** even omhoog of omlaag, waarbij u het weerstandspunt

niet overschrijdt, en laat hem dan weer los: de hendel keert terug naar zijn oorspronkelijke stand en het betreffende richtingaanwijzerlampje knippert drie keer.



Alarmknipperlichten



Druk op de schakelaar **3**.

Hierdoor komen de vier knipperlichten en de zijknipperlichten tegelijk in werking.

Gebruik deze alleen als gevaar dreigt om andere weggebruikers te waarschuwen dat u gedwongen bent te stoppen op een abnormale plaats of zelfs waar dit verboden is, of bij bijzondere rij- of verkeersomstandigheden.

RUITENWISSERS

Ruitenwisser, sproeier voor

Auto voorzien van ruitenwisser met interval

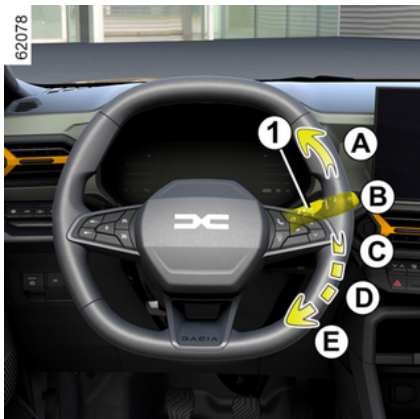

A een enkele wisbeweging

Door kort te drukken maakt de ruitenwisser één wisbeweging.

B uit

C wissen met intervallen

De wissers vegen met tussenpozen van enkele seconden.

D langzaam continu wissen

E snel continu wissen

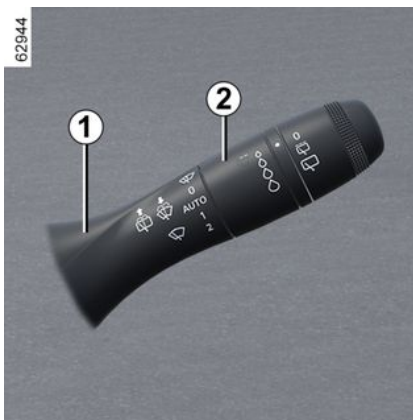

Bijzonderheid

Tijdens het rijden, gaat de wisser langzamer werken als de auto stopt. Van snel continu wissen naar langzaam continu wissen. Zodra de auto weer gaat rijden, beginnen de wissers weer met de oorspronkelijk ingestelde snelheid te werken.

Elke actie op de schakelaar **1** overschrijft en annuleert de automatische functie.

Opmerking: bij het wassen van het voertuig in een wasstraat, de ring **2** op de hendel **1** in de uit-stand zetten om wissen uit te schakelen.

Opmerking: vergeet na gebruik niet om de ring **2** op de hendel **1** weer terug te zetten in de uit-stand zodat wis-

sen niet automatisch wordt geactiveerd bij het volgende gebruik.

Auto voorzien van ruitenwisser voor met regensensor

De regensensor bevindt zich op de voorruit, voor de binnenspiegel.

A een enkele wisbeweging

Door kort te drukken maakt de ruitenwisser één wisbeweging.

B uit

C functie automatisch wissen (afhankelijk van de auto)

In deze stand signaleert het systeem water op de voorruit en schakelt het wissen in met een aangepaste wissnelheid.

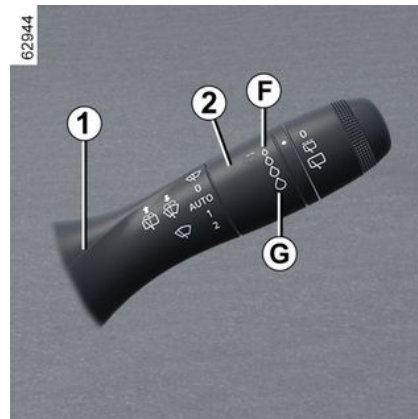

RUITENWISSERS

De inschakeldrempel van het wissen en de duur van het interval is te regelen door de ring **2** te verdraaien:

- **F**: minimumgevoeligheid;
- **G**: maximale gevoeligheid;

Hoe hoger de gevoeligheid, des te sneller reageren de ruitenwissers en wordt de frequentie van het wissen verhoogd.

Wanneer automatisch wissen is ingeschakeld of de gevoeligheid wordt verhoogd, wordt één wisbeweging uitgevoerd.

Opmerking:

- de regensensor heeft enkel een ondersteunende functie. Bij beperkte zichtbaarheid moet de bestuurder zijn ruitenwischer handmatig inschakelen. Bij mist of sneeuwval werkt de ruitenwischer niet altijd automatisch en blijft deze onder uw controle;
- Bij temperaturen onder nul wordt automatisch wissen niet ingeschakeld wanneer de auto wordt gestart. Deze functie wordt automatisch ingeschakeld wanneer de auto sneller rijdt dan een bepaalde snelheid (ongeveer 8 km/uur).
- Schakel automatisch wissen niet in bij droog weer.
- Ontdooi de voorruit volledig voordat u het automatisch wissen inschakelt;
- wanneer u de auto door een straat rijdt, moet u de schakelaar **1** in

stand **B** zetten om het automatisch wissen uit te zetten.

Als uw auto is uitgerust met een menu om de auto-instellingen te personaliseren, kunt u deze functie in- of uitschakelen → 117.

Voor auto's die niet zijn uitgerust met een menu om de instellingen te personaliseren, kunt u de functie laten deactiveren door een merkdealer.

Storingen

Bij een storing van het automatisch wissen, schakelt de ruitenwischer over op wissen met intervallen. Roep de hulp in van een merkdealer.

De werking van de regensensor kan worden verstoord bij:

- beschadigde ruitenwissers: door een waterlaagje of sporen van de ruitenwischer in de detectiezone van de sensor kan de reactiesnelheid van het automatisch wissen vertragen of kan de frequentie van het wissen verhogen;
- barsten of scheuren in de voorruit in de buurt van de sensor, stof, vuil, insecten of rijm op de voorruit of het gebruik van reinigingswas of waterafstotende producten; In dit geval zal de ruitenwischer minder gevoelig zijn of zelfs helemaal niet reageren.

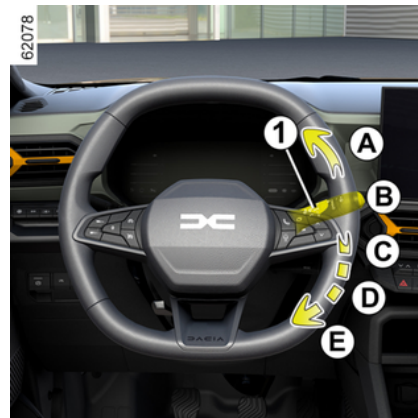

D langzaam continu wissen

E snel continu wissen

Bijzonderheid

Tijdens het rijden, gaat de wischer langzamer werken als de auto stopt. Van snel continu wissen naar langzaam continu wissen. Zodra de auto weer gaat rijden, beginnen de wissers weer met de oorspronkelijk ingestelde snelheid te werken.

Elke actie op de schakelaar **1** overschrijft en annuleert de automatische functie.

Voorzorgsmaatregelen

- Controleer bij vorst voordat u de ruitenwischer inschakelt of de ruitenwischerbladen niet zijn vastgevroren. Als u

RUITENWISSERS

de ruitenwisser inschakelt terwijl de bladen zijn vastgevroren, kunt u zowel de bladen als de motor van de ruitenwisser beschadigen.

– Activeer de ruitenwissers niet op een droge ruit. Dit kan leiden tot vroegtijdige slijtage of beschadiging van de wisserbladen.

Bijzondere stand van de ruitenwisser voor (onderhoudsstand)

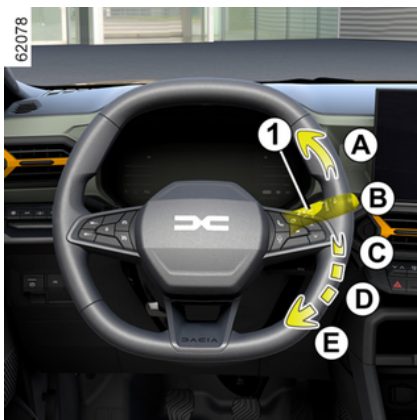

In deze stand kunnen de bladen worden opgetild om ze van de voorruit te verwijderen.

Dit kan nuttig zijn:

- de bladen reinigen;
- de bladen losmaken van de voorruit bij winterweer;

– de bladen vervangen → 367.

Zet, met het contact aan of draaiende motor, de hendel **1** twee keer in de stand **A** (één wisbeweging). De wisserbladen stoppen iets boven de motorkap.

Om de bladen terug te zetten in de lage stand, zorgt u er met contact AAN voor dat de ruitenwissers zijn neergeklapt op de voorruit. Zet daarna de schakelaar **1** in stand **A** (één wisbeweging).

Voordat u het contact aanzet, moet u de ruitenwissers op de voorruit zetten. Anders kunnen de motorkap of de wisserbeschadigd raken wanneer deze worden ingeschakeld.



Voordat u iets aan de voorruit doet (wassen van de auto, ontdooien of reinigen van de voorruit enz.) zet u de schakelaar **1** in stand **B** (uit).

Risico van verwonding en/of beschadigingen.



2

Wanneer er zich obstakels op de voorruit bevinden (vuil, sneeuw, ijs...), maakt u de voorruit (inclusief de centrale zone achter de binnenspiegel) schoon voordat u de ruitenwissers inschakelt (risico op oververhitting van de motor). Als een obstakel de beweging van een blad verhindert, kan dat blad stoppen met wissen. Verwijder het obstakel en schakel de ruitenwisser opnieuw in met de ruitenwisserschakelaar.

RUITENWISSERS

Ruitensproeier



Met het contact aan, trek aan de schakelaar **1** en laat los.

Door langer te drukken wordt de ruitensproeier geactiveerd en maken de ruitenwissers twee wisbewegingen, een paar seconden later gevolgd door een derde.

Opmerking: Bij temperaturen onder nul kan de ruitenswisservloeistof aanvriezen op de voorruit en het zicht verminderen. Verwarm de voorruit met behulp van de ontwasemingschakelaar voordat u ze reinigt.



Controleer bij werkzaamheden onder de motorkap of de schakelaar van de ruitenwisser in stand

B (uit) staat.

Verwondingsgevaar



De werking van een ruitenswisserblad

Let op de staat van de ruitenswisserbladen. Hun levensduur hangt van u af:

- houd de bladen schoon: reinig de bladen en de ruit regelmatig met water en zeep;
- gebruik ze niet op een droge ruit;
- maak ze los van de ruit als ze lange tijd niet zijn gebruikt.

Vervang ze in elk geval zodra de werking afneemt; ongeveer eens per jaar → **367**.

Voorzorgen bij het gebruik van de wissers

- Maak als het vriest of sneeuwt de ruit schoon voordat u de ruitenwissers aanzet (de motor kan oververhit raken);
- zorg dat niets de beweging van de wisser hindert.

RUITENWISSERS

Ruitenwiser/-sproeier achter

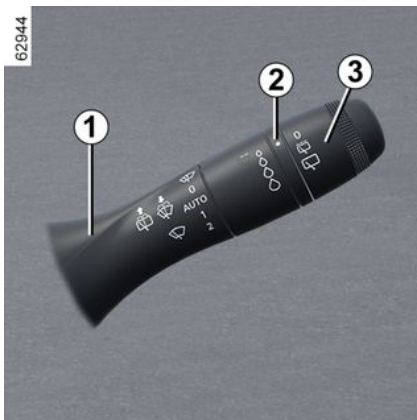

Achterrauitwiser

 Draai met ingeschakeld contact aan de ring **3** op de schakelaar **1** totdat het symbool tegenover de markering **2** staat.

- **uit**
- **wissen met intervallen**

De wissers vegen met tussenpozen van enkele seconden. De veegfrequentie varieert afhankelijk van de snelheid van het voertuig;

- **langzaam continu wissen**

Om de bewerking te stoppen, draait u de ring **3** opnieuw.

Opmerking:

Als u de auto door een wasstraat rijdt, moet u de ring **3** van de schakelaar **1** in ruststand zetten om het automatisch wissen uit te zetten.

Opmerking:

Vergeet niet om het einde van het gebruik de ring **3** van de schakelaar **1** terug in de ruststand te zetten, zodat het wissen niet per ongeluk wordt geactiveerd tijdens het volgende gebruik.



Gebruik de ruitenwiserarm niet om de achterklep te openen of te sluiten.



Voordat u iets aan de achterrait doet (wassen van de auto, ontdooien, reinigen enz.) moet u de schakelaar **1** uit zetten.

Risico van verwonding en/of beschadigingen.



De werking van een ruitenwiserblad

Let op de staat van de ruitenwiserbladen. Hun levensduur hangt van u af:

- houd de bladen schoon: reinig de bladen en de ruit regelmatig met water en zeep;
- gebruik ze niet op een droge ruit;
- maak ze los van de ruit als ze lange tijd niet zijn gebruikt.

Vervang ze in elk geval zodra de werking afneemt; ongeveer eens per jaar → **367**.

Voorzorgen bij het gebruik van de wissers

- Maak als het vriest of sneeuwt de ruit schoon voordat u de ruitenwissers aanzet (de motor kan oververhit raken);
- zorg dat niets de beweging van de wisser hindert.

Inschakelen/uitschakelen van de achterrauitwiser

Wanneer de achterraitversnelling wordt ingeschakeld, wordt het intervalwissen van de achterrait ingeschakeld (als de

RUITENWISSERS

ruitenwissers van de voorruit werken). Als uw auto is uitgerust met een menu om de auto-instellingen te personaliseren, kunt u deze functie in- of uitschakelen → 117.

Voor auto's die niet zijn uitgerust met een menu om de instellingen te personaliseren, kunt u de functie laten deactiveren door een merkdealer.

Wanneer er zich obstakels op de achterruit bevinden (vuil, sneeuw ...), probeert de ruitenwischer alle obstakels weg te wissen. Als een obstakel de beweging van het blad verhindert, kan het blad stoppen. Verwijder het obstakel, wacht ongeveer 30 seconden en schakel de ruitenwischer opnieuw in met de schakelaar voor het wissen.

Voorzorgsmaatregelen

- Controleer bij vorst voordat u de ruitenwischer inschakelt of de ruitenwischerbladen niet zijn vastgevroren op de ruit. Als u de ruitenwischer bedient terwijl het blad geblokkeerd is door vorst, bestaat het risico dat zowel het blad als de motor van de ruitenwischer beschadigd raken.
- Activeer de ruitenwissers niet op een droge ruit. Dit kan leiden tot vroegtijdige slijtage of beschadiging van de wischerbladen.

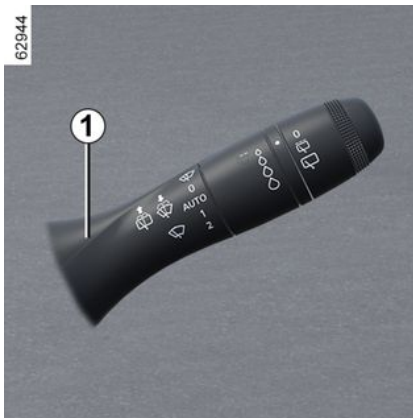

Achterrauitsproeier



Duw met het contact aan lang tegen de schakelaar **1** en laat vervolgens los.

Als de schakelaar langer ingedrukt gehouden wordt, zullen (behalve de ruitensproeier) de ruitenwischer twee wisbewegingen maken, enkele seconden later gevolgd door een derde (druppelwisfunctie).

Als u de schakelaar loslaat, blijft de achterruitwischer werken.

BRANDSTOFTANK

Alle uitvoeringen

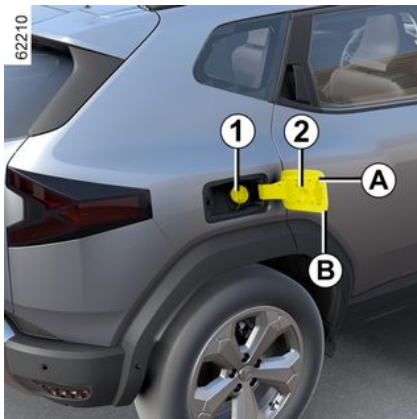

Bruikbare capaciteit van de tank:

- Ongeveer **50 l** voor uitvoeringen 4x2.
- Ongeveer **55 l** voor uitvoeringen 4x4.

Auto ontgrendeld: om de tankdopklep **A** te openen, steekt u een vinger in de uitsparing en trekt u aan de klep **B**. Open deze en draai de tankdop **1** los.

Tijdens het tanken kunt u de dop in de houder **2** van het klepje plaatsen.

Sluiten: druk de klep **A** met de hand tegen de aanslag. Afhankelijk van het voertuig zit de dop **1** met een plastic draad vast aan het voertuig. Zie "Tan-

ken van brandstof" voor info over het vullen van de brandstoftank.



De vuldop is van een speciaal type. Vraag naar hetzelfde type als het origineel wanneer u een andere dop koopt. Ga naar een erkende dealer.

Rook niet tijdens het tanken en ontsteek geen open vuur in de nabijheid van de brandstoftank of de tankdop.

Maak de omgeving van het vulsysteem niet schoon met een hogedrukreiniger.

Soort brandstof

Gebruik altijd brandstof van goede kwaliteit die voldoet aan de regelgeving van het land, en aan de aanwijzingen op de sticker op de tankdopklep → **386**.

Benzinemotor

Gebruik uitsluitend ongelode benzine. Het octaangehalte (RON) moet overeenkomen met de indicatie op de sticker aan de binnenkant van de tankdopklep → **386**.

Dieselmotor

Gebruik uitsluitend dieselbrandstof die voldoet aan de gegevens op de sticker aan de binnenkant van de tankdopklep → **386**.



Brandstoffen die voldoen aan de Europese normen die ook gelden voor de motoren van auto's die in Europa zijn verkocht → **386**.



Als u brandstof wilt tanken, zet u de motor uit (dus **NIET** stand-by bij voertuigen met de Stop and Start-functie); u moet het contact uit zetten → **154**, → **156**.
Risico van brand.

BRANDSTOFTANK

2



Vermeng de diesel-brandstof nooit met benzine (loodvrij of E85), zelfs niet een kleine hoeveelheid.

Gebruik geen ethanol als uw auto hier niet voor aangepast is.

Voeg **geen** reagens toe aan de brandstof, anders kan de motor → 16 beschadigd raken. Als u een additief wilt toevoegen aan de brandstof, gebruik dan een product dat is goedgekeurd door onze technische dienst.

Raadpleeg voor de exacte gegevens de merkdealer.



Wijzig of repareer niet zelf het brandstofsysteem (rekeneenheden, bedrading, brandstofcircuit, inspuitsstukken of verstuivers, beschermkappen, enz.) vanwege de grote gevaren voor de veiligheid die hierdoor kunnen ontstaan. Laat deze werkzaamheden uitsluitend door uw erkende dealer uitvoeren.



Let op bij werkzaamheden dicht bij de motor, deze kan nog warm zijn.

Bovendien kan de ventilatormotor onverwacht gaan draaien. Het waarschuwingslampje

 in de motorruimte herinnert u hieraan.

Verwondingsgevaar

Tanken van brandstof

Plaats, met contact uit, het mondstuk om de brandstoftank te vullen (vermijd het risico op spatten).

Houd hem in deze stand tijdens het tanken. Als het vulpistool automatisch is afgeslagen, mag u nog maximaal twee liter brandstof bijvullen.

Let er op dat bij het tanken geen water bij de brandstof komt.

Plaats na het vullen de dop **1** terug en sluit de tankdopklep **A** om te voorkomen dat er water of vuil in het systeem terechtkomt.

Zorg er altijd voor dat de dop **1**, de klep **A** en de omtrek schoon en vrij van stof, modder, vuil enz. blijven.

bijzonderheid

Bij het stoppen van de auto gedurende ongeveer 3 maanden **moet u brandstof toevoegen om te voorkomen dat de brandstofpomp beschadigt.**

Om dit te doen, moet u, met het contact uit, gaan tanken of minimaal **10 liter** brandstof bijvullen en vervolgens de motor starten om de pomp te laten werken en de brandstof in het circuit te verversen.

Als het niet mogelijk om ten minste 5 liter brandstof toe te voegen vanwege het brandstofpeil in de tank, rijd dan door tot de tank de gewenste capaciteit heeft.

Benzinemotor

Schade die ontstaan is als gevolg van het tanken van loodhoudende benzine wordt niet door de fabrieksgarantie gedekt.

Om te voorkomen dat er abusievelijk loodhoudende benzine wordt getankt, heeft de vulhals een nauwe doorlaat met een veiligheidssysteem **waarin alleen een vulpistool met ongelode benzine past.**

BRANDSTOFTANK



Aanhoudende stank van brandstof

In geval van een aanhoudende stank van

brandstof, moet u:

- onmiddellijk stoppen, rekening houdend met het overige verkeer en het contact uitzetten;
- de alarmknipperlichten aanzetten en alle passagiers laten uitstappen en ze op veilige afstand van de auto houden;
- Als het peil normaal is, heeft dit een andere oorzaak, roep de hulp in van een erkende dealer.

Het maximumpeil is bereikt wanneer de pomp niet langer LPG afgeeft of wanneer het pompdebiet aanzienlijk afneemt.

Probeer in dat geval niet verder te tanken.

2

Tanken van LPG

Bruikbare inhoud van de LPG-tank: ongeveer 51 liter

Zet de handrem vast, leg de motor stil, zet het contact uit en doof de lichten.

Houd u in ieder geval aan de veiligheidsvoorschriften in de tankstations.

Afhankelijk van het land moet u voor het tanken de vuladapter **3** op de LPG-vulpijp vastschroeven.

Het is raadzaam de tank steeds volledig te vullen.

BRANDSTOFTANK

Tankstations zonder zelfbediening

2

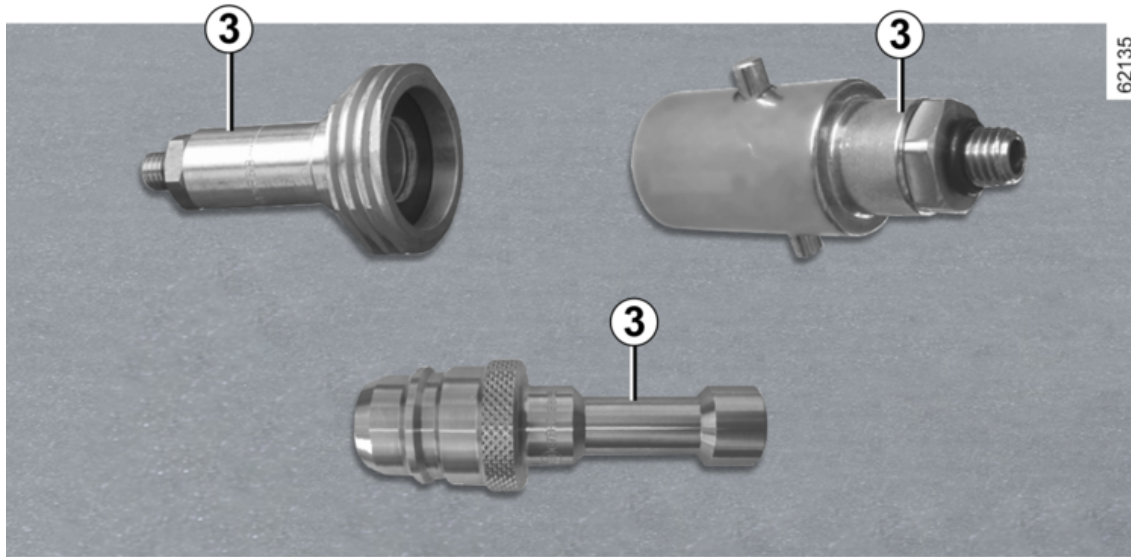

BRANDSTOFTANK

Als een medewerker van het tankstation de LPG tankt, moet u hem of haar de vuladapter **3** geven.



BELANGRIJK: LPG-vuladapter 3

Afhankelijk van het land is het gebruik van een specifieke adapter vereist voor het vullen van LPG.

De vuladapter **3** wordt geleverd in een zakje in het handschoenenkastje. Afhankelijk van het land waarin de auto is verkocht, is de vuladapter wel of niet aanwezig in de auto.

Voordat u met de auto naar een ander land gaat rijden, moet u een erkende merkdealer raadplegen om erachter te komen welk type adapter in dat land wordt gebruikt.

BRANDSTOFTANK

Tankstations met zelfbediening

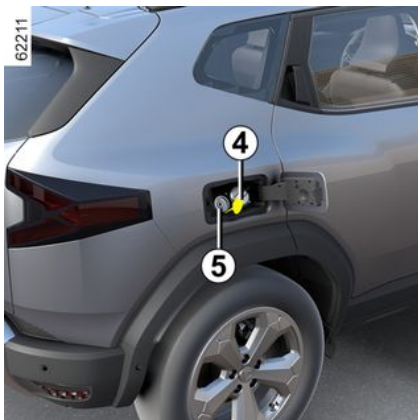

Wij raden u aan handschoenen te dragen om het LPG-vulpistool vast te houden.

Open de tankklep van uw auto en schroef de dop **4** van de LPG-vulpijp **5**.

Lees op de LPG-automaat aandachtig de uitleg over hoe de LPG moet worden getankt.

Afhankelijk van het type station, kan het nodig zijn om de stationknop ingedrukt te houden voordat het tanken begint.

Wanneer de pomp stopt of trager werkt, betekent dit dat het maximale LPG-peil van de tank (80%) is bereikt.

Zodra u de knop loslaat, stopt de automaat. Maak de vergrendeling los (er kan een beetje gas ontsnappen), haal het vulpistool uit de vulpijp en plaats het op de automaat.

Plaats na het vullen de dop **4** terug zodat er geen water of vuil in het systeem terecht komt.



Als u brandstof wilt tanken, zet u de motor uit (dus NIET stand-by bij voertuigen met de functie Stop and Start): u moet het contact uit zetten → **154** → **156**.

Risico van brand.

REAGENSTANK

U dient zich te houden aan de wetgeving van het land waarin u zich bevindt.

Overtreding van de geldende regelgeving is strafbaar.

De werking van de startvergrendeling

De reagens is bestemd voor dieselmotoren voorzien van het SCR-systeem (selectieve katalysator).

Gebruik van een reagens vermindert de hoeveelheid stikstofoxide in uitlaatgassen.

Het werkelijke reagensverbruik is afhankelijk van de gebruiksomstandigheden, de uitrusting van de auto en de rijstijl van de bestuurder.

Reagenskwaliteit

Gebruik **alleen reagentia die voldoen aan standaard ISO 22241** en in overeenstemming met de markering op de vuldop.



Om reagens bij te vullen, moet de motor worden gestopt (dus NIET stand-by voor auto's met de Stop and Start-functie). U moet het contact uitzetten → 154, → 156



Als het bericht "XXX km tot uitschakeling; vul AdBlue bij" verschijnt, vult u de reagenstank bij volgens de instructies voor bijvullen.

Risico op stilstand van de auto.

Vullen

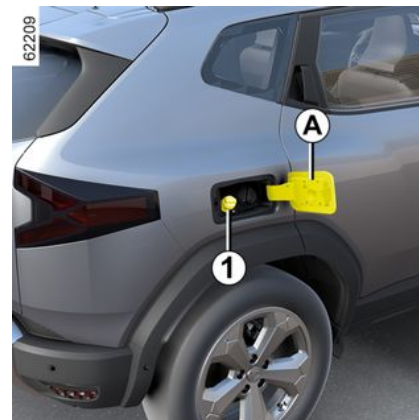

Bruikbare capaciteit van de tank: ongeveer **14 liter**.

Open, met het contact uit, de klep **A** en draai de dop **1** los.

Opmerking: er kan ammoniumhydroxidedamp ontsnappen uit de opening als de temperatuur van de tank hoog is.

U kunt de tank bijvullen bij de pomp. Wanneer het contact uit is, steekt u het vulpistool **zo ver mogelijk** naar binnen voordat u met tanken begint (spatgevaar).

Houd hem in deze stand tijdens het tanken.

REAGENSTANK

Als het vulpistool automatisch is afgeslagen, mag u nog maximaal twee liter brandstof bijvullen.

In andere vulsituaties is het belangrijk dat u de informatie op de reagenscontainer (blik of fles) leest.



De vuldop is van een speciaal type.

Vraag naar ditzelfde type als u een andere dop koopt. Ga naar een erkende dealer. Maak de omgeving van het vulsysteem niet schoon met een hogedrukreiniger.

Voorzorgsmaatregelen

Bij het vullen:

– **behandel de reagens voorzichtig. Het kan kleding, schoenen, onderdelen van de carrosserie enz. beschadigen.**

– zorg dat er bij het vullen geen water in de brandstoftank komt.

Als er reagens overstromt of op het lakwerk terecht komt, moet het betrokken gebied snel met veel water en een zachte doek worden gereinigd.

Opmerking: als de reagensvloeistof kristalliseert, gebruikt u een zachte spons.



De reagens mag niet in contact komen met ogen of huid. Bij onverhoopt contact spoelen met veel water. Indien nodig een arts raadplegen.

Bij extreem koud weer

Als het vriest moet de reagentank worden bijgevuld als het waarschu-

wingslampje  en het bericht "Vul AdBlue bij voor 1200 km" worden weergegeven op het instrumentenpaneel.

Bijzondere gevallen

De reagensvloeistof bevriest bij ongeveer -10 °C.

Probeer in deze omstandigheden niet om de vloeistof bij te vullen als deze bevroren is. Indien u het reservoir moet vullen of bijvullen met reagens (



aan), zet u de auto indien mogelijk op een warmere plek zodat de reagens weer vloeibaar wordt. Anders

vraagt u een vakman om reagensvloeistof bij te vullen.



Controleer na het vullen van het reagensreservoir of de dop en de klep gesloten zijn, start de motor en **WACHT 10 seconden terwijl het voertuig stilstaat en de motor draait** voordat u weer wegrijdt.

Als u dit niet doet, wordt het bijvullen van de tank pas geregistreerd nadat de auto tientallen minuten heeft gereden.

Het bericht "---Bijvullen Adblue" en/of de waarschuwinglampjes kunnen zichtbaar blijven totdat het bijvullen is geregistreerd door het systeem.





Er mogen geen werkzaamheden worden uitgevoerd aan onderdelen van het systeem. Om schade te voorkomen mag uitsluitend deskundig personeel van de erkende dealer werkzaamheden aan het systeem uitvoeren.

REAGENSTANK

Onderhoud/actieradius

De informatie op het instrumentenpaneel kan worden vergezeld door een geluidssignaal.







2

Waarschuwing-lampjes	Bericht	Wat te doen?
-	« Vul AdBlue bij voor 2400 km »	Wanneer het bericht verschijnt als het contact wordt aangezet, hebt u een actieradius van minder dan 2400 km . Laat een merkdealer de reagenstank vullen of bijvullen .
 gaat branden.	« Vul AdBlue bij voor 1200 km »	Wanneer het bericht verschijnt als het contact wordt aangezet, hebt u een actieradius tussen 1200 km en 800 km . Laat een merkdealer de reagenstank vullen of bijvullen .
 gaat branden.	"xxxKm vergrendelen, bijvullen Adblue"	Het bericht verschijnt als het contact wordt aangezet en wordt herhaald: – ongeveer elke 100 km hebt u een actieradius van tussen 800 km en 200 km ; – Ongeveer elke 50 km: u hebt een actieradius van minder dan 200 km . In alle gevallen moet de tank met reagens zo spoedig mogelijk door u of een geautoriseerde dealer worden gevuld .
 gaat branden.	"0Km vergrendelen, bijvullen Adblue"	De motor wil niet starten. Voor een herstart moet u zelf de reagenstank bijvullen.

REAGENSTANK

Systeemstoringen

De informatie op het instrumentenpaneel kan worden vergezeld door een geluidssignaal.

Waarschuwinglampjes	Bericht	Interpretatie
 en  verschijnen.	« Controleer lucht verontreiniging » « Controleer kwaliteit AdBlue » « Controleer AdBlue injectie »	Geeft een storing in het systeem aan. Raadpleeg zo spoedig mogelijk uw erkende dealer.
 en  verschijnen.	"xxxKm tot emissiecontrole lockout"	Geeft aan dat er een systeemfout is en dat binnen 800 km de auto niet meer opnieuw kan worden gestart . Deze waarschuwingen worden herhaald: – elke 100 km totdat er tussen 800 km en 200 km over is voordat de auto niet opnieuw kan worden gestart; – Elke 50 km wanneer er minder dan 200 km resteert voordat de auto niet meer kan worden gestart. Raadpleeg zo spoedig mogelijk uw erkende dealer.
 en  verschijnen.	"0 Km tot emissiecontrole lockout"	Geeft aan dat de auto niet opnieuw zal starten nadat het contact is uitgeschakeld. Roep de hulp in van een merkdealer.

INRIJDEN

Dit levert geen risico op.

Benzinemotor

Rijd de eerste **1000 km** niet sneller dan 130 km/uur in de hoogste versnelling en laat de motor met niet meer dan 3000 tot 3500 omw/min draaien.

Pas na ongeveer **3000 km** zult u over het volle vermogen van de motor kunnen beschikken.

Onderhoudsbeurten: raadpleeg het onderhoudsboekje van de auto.

Dieselmotor

Rijd de eerste **1.500 km** niet sneller dan 130 km/h in de hoogste versnelling en houd het toerental onder 2.500 tr/min. Daarna kunt u sneller rijden maar pas na 6 000 km zult u over het volle vermogen van de motor kunnen beschikken.

Trek tijdens het inrijden nooit snel op. Als de motor nog koud is mag u hem in de lagere versnellingen nooit met een hoog toerental laten draaien.

Onderhoudsbeurten: raadpleeg het onderhoudsboekje van uw auto.

Opmerking: bij een nieuwe auto in de inrijfase: het koelvloeistofpeil kan hoger zijn dan de markering "**MAXI**" op de tank, en vervolgens dalen tot tussen de niveaus "**MINI**" en het "**MAXI**"-niveau.

STARTEN, STOPPEN VAN DE MOTOR

Contactslot bij auto's met een sleutel.

Stand "Stop en stuurslot actief" **A**.

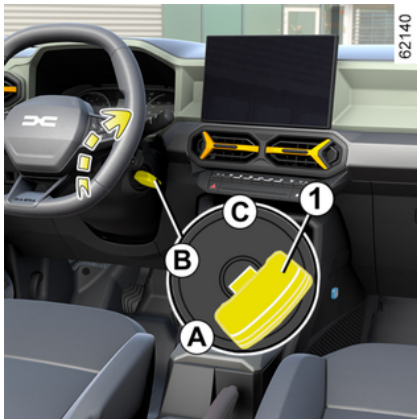

Als u de sleutel **1** uit het slot trekt en het stuur draait, hoort u een klik: de stuurinrichting is nu vergrendeld.

U zet het stuurslot vrij door het stuur en de sleutel iets heen en weer te bewegen.

Stand "aan" **B**

Het contact staat aan.

- **benzinemotor:** u kunt nu starten.
- **Dieselmotor:** de motor wordt voorverwarmd.

Stand "Start" **C**

Indien de motor niet aanslaat, moet u de contactsleutel terug draaien tot de waarschuwingslampjes uit gaan voor u opnieuw kunt starten.

Laat de contactsleutel los zodra de motor is aangeslagen.

Bijzonderheid van auto's met een automatische transmissie

➔ 164.

Starten van de motor

Al naar gelang de auto moet u, als een versnelling is ingeschakeld en u de motor wilt starten, het koppelingspedaal indrukken of de versnellingshendel in de neutraalstand zetten. Het bericht "Selecteer N + starten" verschijnt op de boordcomputer om u te informeren.

In zeer koude omstandigheden (temperaturen onder -20°C): om het starten van de motor te vergemakkelijken, zet u het contact enkele seconden aan **voordat** u de motor start.

Als de motor wordt gestart bij een zeer lage buitentemperatuur (minder dan -10°C): houd het koppelingspedaal ingedrukt tot de motor draait.



Start uw auto nooit in vrijloop op een helling. De stuurbevestiging kan hierdoor worden uitgeschakeld.

Er is kans op ongevallen.

Benzinemotor

- Draai de sleutel naar de stand "Start" **zonder gas te geven**.
- Laat de contactsleutel los zodra de motor is aangeslagen.



Dieselmotor

- Draai de contactsleutel in de "Aan"-stand **B** en houd hem in deze stand totdat het waarschuwingslampje van de voorverwarming van de motor uitgaat.
- Draai de sleutel naar de "Start"-stand **C** **zonder gas te geven**.
- Laat de contactsleutel los zodra de motor is aangeslagen.

STARTEN, STOPPEN VAN DE MOTOR

 Tijdens een systeemupdate via het mediasysteem is het niet mogelijk om de auto te starten. Wacht tot de update is voltooid voordat u de auto start. Raadpleeg de gebruiksaanwijzing van het mediasysteem voor meer informatie over systeemupdates.

Auto's met automatische transmissie

Zet voor het starten de hendel in de stand **P** of **N** en trap het rempedaal in → 164.

Stilzetten van de motor

Laat de motor stationair draaien en draai de sleutel terug in de stand "Stop" **A**.

Bijzonderheid

Afhankelijk van de auto stoppen de accessoires (radio enz.) met werken zodra de motor wordt uitgeschakeld of de portieren zijn vergrendeld, of als het bestuurdersportier wordt geopend.



Start uw auto nooit in vrijloop op een helling. De stuurbevoegdheid kan hierdoor worden uitgeschakeld.
Er is kans op ongevallen.

LPG-uitvoering

De motor start altijd op benzine.



Zolang de brandstoftank leeg is, kan het voertuig niet starten of alleen in LPG-modus rijden.

Gebruik van de twee brandstoffen LPG/benzine vereist de aanwezigheid van benzine (voor starten, hoge acceleratie, lage temperaturen enz.).

Als het oranje  waarschuwingslampje op het instrumentenpaneel verschijnt in combinatie met een pieptoon, vul dan de tank met ten minste 8 liter brandstof.



Voor meer informatie over LPG-versies → 32.



Zet het contact nooit af voordat de auto stilstaat. Als de motor niet meer draait, zijn er geen

stuur- en rembevoegdheid meer. Ook werken veiligheidsvoorzieningen, zoals airbags en gordelspanners, niet meer.



Parkeer de auto niet of blijf niet met draaiende motor staan op een plaats waar de uitlaat zich boven brandbaar materiaal bevindt. Onder ongunstige omstandigheden (droogte, harde wind) kan brand ontstaan als de hete uitlaat in contact komt met gras of bladeren.

STARTEN, STOPPEN VAN DE MOTOR



Verantwoordelijkheid van de bestuurder tijdens het parkeren of stoppen van de auto

Laat nooit, ook niet heel even, een kind, een afhankelijke volwassene of een dier in de auto achter als u deze verlaat. Het kan zichzelf of anderen in gevaar brengen door bijvoorbeeld de motor te starten, door organen te bedienen zoals de ruitbediening, of de portieren te vergrendelen, enz.

Bovendien kan bij warm, zonnig weer de temperatuur in het interieur heel erg snel oplopen.

LEVENSGEVAAR OF GEVAAR VAN ERNSTIG LETSEL.

Uitvoering Hybrid

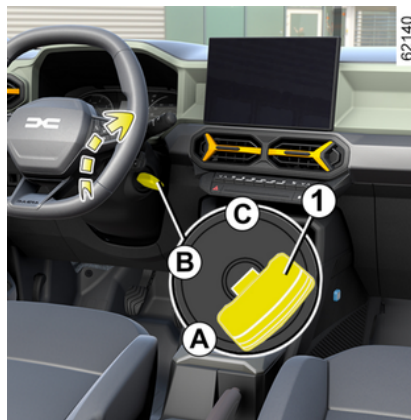

Zet het contact aan:

- zet de versnellingshendel in stand **P** ;
- druk het rempedaal in;
- draai de sleutel naar de Start-stand **C** **zonder gas te geven**;
- laat de sleutel los zodra het bericht READY verschijnt en u een geluidssignaal hoort.

Het bericht verdwijnt als de snelheid boven ongeveer 5 km/u komt.

Uitschakelen van het Hybrid-systeem

Draai met stilstaande auto de contactsleutel naar de stand "Stop" **A**. Het contact wordt uitgeschakeld en het be-

richt READY verdwijnt van het instrumentenpaneel.



Controleer voordat u het voertuig verlaat, of het contact is uitgeschakeld.

Contactslot bij auto's met een kaart



Starten van de motor

De kaart moet zich binnen de detectiezone **2** bevinden.

STARTEN, STOPPEN VAN DE MOTOR



Om te starten:

- zet bij een auto met automatische transmissie de hendel in stand **P** of **N**, druk op het rempedaal en druk op de knop **1**. Bij Hybrid auto's wordt het bericht **READY** op het instrumentenpaneel weergegeven en klinkt er een piepton. Het bericht verdwijnt als de snelheid boven ongeveer 5 km/u komt;
- druk voor een auto met een handmatige versnellingsbak het rempedaal of koppelingspedaal in en druk op knop **1**. Als een versnelling ingeschakeld is, is het indrukken van het koppelingspedaal voldoende om te kunnen starten.

Bijzonderheden

- Als er niet is voldaan aan een van de startvoorwaarden, verschijnt het bericht "Druk op rem + **START**" of "Ontkoppel + starten" of "Selecteer stand **P**" op het instrumentenpaneel.
- in sommige gevallen moet het stuurwiel worden bewogen bij het indrukken van de startknop **1** om het ontgrendelen van de stuurkolom mogelijk te maken: in dit geval waarschuwt, het bericht "Draai stuurwiel + **START**" u daarvoor;

Opmerking:

- als bij auto's met een handgeschakelde versnellingsbak de motor afslaat, verschijnt het bericht "Ontkoppelen" op het instrumentenpaneel. Druk het koppelingspedaal helemaal in om de motor opnieuw te starten;
- op Hybrid auto's: de motorunit wordt automatisch na ongeveer 15 minuten uitgeschakeld als de auto stil heeft gestaan en de veiligheidsgordel van de bestuurder niet is vastgemaakt. Indien nodig kunt u de motor opnieuw starten door éénmaal te drukken op de knop **1**.



Tijdens een systeemupdate via het multimediasysteem is het niet mogelijk om de auto te starten.

Wacht tot de update is voltooid voordat u de auto start.

Raadpleeg de gebruiksaanwijzing van het multimediasysteem voor meer informatie over systeemupdates.

LPG-uitvoering

De motor start altijd op benzine.

STARTEN, STOPPEN VAN DE MOTOR

i Zolang de brandstoftank leeg is, kan het voertuig niet starten of alleen in LPG-modus rijden.

Gebruik van de twee brandstoffen LPG/benzine vereist de aanwezigheid van benzine (voor starten, hoge acceleratie, lage temperaturen enz.).

Als het oranje  waarschuwingslampje op het instrumentenpaneel verschijnt in combinatie met een pieptoon, vul dan de tank met ten minste 8 liter brandstof.

i Voor meer informatie over LPG-versies ➔ 32.

"Handsfree" starten met geopende achterklep

In dat geval mag de kaart zich niet in de bagageruimte bevinden, om te vermijden dat u ze kwijtraakt.



Verantwoordelijkheid van de bestuurder tijdens het parkeren of stoppen van de auto

Laat nooit, ook niet heel even, een kind, een afhankelijke volwassene of een dier in de auto achter als u deze verlaat. Het kan zichzelf of anderen in gevaar brengen door bijvoorbeeld de motor te starten, door organen te bedienen zoals de ruitbediening, of de portieren te vergrendelen, enz..

Bovendien kan bij warm, zonnig weer de temperatuur in het interieur heel erg snel oplopen.

LEVENSGEVAAR OF GEVAAR VAN ERNSTIG LETSEL.

Functie accessoires



(contact aanzetten)

Zodra u bent ingestapt, kunt u een aantal functies van de auto (radio, navigatiesysteem ruitenwisser, enz.) gebruiken.

Om de andere functies te gebruiken, drukt u met de kaart in de auto op de knop **1** zonder de pedalen in te drukken.

STARTEN, STOPPEN VAN DE MOTOR

Storingen



In sommige gevallen werkt de hands-free kaart niet:

- kaartbatterij leeg, accu ontladen, enz.
- de kaart is in de buurt van een apparaat dat dezelfde frequentie gebruikt (monitor, mobiele telefoon, gameconsole enz.);
- De auto bevindt zich in een sterk elektromagnetisch veld.

De melding "Plaats de kaart in zone + START" verschijnt op het instrumentenpaneel.



Druk het rempedaal of koppelingspedaal in en plaats de kaart **3** op het symbool **4**. Druk op de knop **1** om de auto te starten. Het bericht verdwijnt.

Speciaal geval van Hybrid auto's

Met stilstaande auto in de elektrische bedrijfsmodus verschijnt het bericht "Motor actief Zet contact uit" op het instrumentenpaneel en klinkt er een pieptoon indien:

- de autogordel van de bestuurder niet is vastgemaakt;
- de motorkap open is;
- het bestuurdersportier open is.

Voorwaarden voor het stoppen van de motor



De auto moet stilstaan, met de hendel in stand **P** bij een auto met een automatische transmissie. Bij Hybrid auto's, verschijnt het bericht READY op het instrumentenpaneel.

Druk met de kaart in de auto op de knop **1**: de motor wordt uitgeschakeld. Bij Hybrid auto's, verdwijnt het bericht READY van het instrumentenpaneel.

De stuurkolom vergrendelt bij het openen van het bestuurdersportier of bij het vergrendelen van de auto.

Als de kaart niet in het interieur aanwezig is of als de kaartaccu leeg is als de auto stilstaat en u de motor wilt uitzetten, verschijnt het bericht "Kaart af-

STARTEN, STOPPEN VAN DE MOTOR

wezig druk lang START" op het instrumentenpaneel: druk ten minste drie seconden op de knop 1. Als de kaart zich niet meer in het interieur bevindt, controleert u of u deze kunt ophalen voordat u de knop ingedrukt houdt. Zonder de kaart kunt u de auto niet opnieuw starten.

Als de motor is gestopt, blijven de op dat moment ingeschakelde accessoires (radio, enz.) ongeveer 10 minuten werken.

Als het bestuurdersportier geopend wordt, schakelen de accessoires uit.



Zet het contact nooit af voordat de auto stilstaat. Als de motor niet meer draait, zijn er geen stuur- en rembekrachtiging meer. Ook werken veiligheidsvoorzieningen, zoals airbags en gordelspanners, niet meer.



Parkeer de auto niet of blijf niet met draaiende motor staan op een plaats waar de uitlaat zich boven brandbaar materiaal bevindt. Onder ongunstige omstandigheden (droogte, harde wind) kan brand ontstaan als de hete uitlaat in contact komt met gras of bladeren.



Controleer, als u de auto verlaat en vooral als u de kaart bij u hebt, of de motor volledig is uitgeschakeld.



Zet altijd het contact uit als u iets gaat doen onder de motorkap.

Functie Stop and Start

Dit systeem zorgt voor een lager brandstofverbruik en vermindert de uitstoot van broeikasgassen.

Het systeem wordt automatisch ingeschakeld wanneer de auto begint te rijden.

Tijdens het rijden zet het systeem de motor af (op stand-by) wanneer de auto stilstaat.

Het controlelampje  verschijnt op het instrumentenpaneel.

Omstandigheden waarbij de motor op stand-by wordt gezet

de auto heeft na de laatste stilstand gereden.

Voor auto's met automatische versnellingsbak:

– de versnellingsbak staat in stand **D** of **N**;

en

– het rempedaal wordt (voldoende hard) ingedrukt;

Afhankelijk van de auto, als het waar-

schuwingslampje  knippert en het bericht "Rempedaal indrukken" verschijnt op het instrumentenpaneel, geeft dit aan dat het rempedaal onvoldoende is ingedrukt;

en

– het gaspedaal wordt niet ingedrukt;

en

STARTEN, STOPPEN VAN DE MOTOR

– de snelheid is nul.

De motor blijft op stand-by staan wanneer stand **P** inschakelt, of wanneer stand **N** inschakelt terwijl de parkeerrem is aangetrokken en het rempedaal wordt losgelaten.

Voor auto's met een handgeschakelde versnellingsbak:

- De versnellingshendel staat in de neutrale stand (neutraal);
- en
- het koppelingspedaal wordt losgelaten;

Als het controlelampje  knippert, moet het koppelingspedaal volledig worden losgelaten.

Voor alle auto's:

Het waarschuwinglampje  op het instrumentenpaneel gaat branden wanneer de motor op stand-by staat. De uitrustingen van de auto blijven in werking terwijl de motor stilstaat.

De stuurbeheersing werkt mogelijk niet meer als de motor naar stand-by gaat.

In dat geval werkt deze pas weer als de motor niet meer in stand-by is of als de snelheid hoger is dan ongeveer 1 km/u (bij af dalen, helling enz.).



Wanneer de motor op stand-by wordt gezet, wordt de automatische parkeerrem (afhankelijk van de auto) niet automatisch vastgezet.



Rijd niet met de auto wanneer de motor op stand-by staat (het waarschuwingslampje  wordt op het instrumentenpaneel weergegeven).



Voordat de auto wordt verlaten, moet de motor worden afgezet (niet in stand-by) → 154, → 156.

Verhinderen dat de motor op stand-by wordt gezet

In bepaalde omstandigheden, zoals bij invoegen op een kruispunt, is het mogelijk om bij geactiveerd systeem de motor draaiende te houden om snel te kunnen starten.

Voor auto's met automatische versnellingsbak:

Laat de auto stilstaan, maar druk niet te hard op het rempedaal.

Voor auto's met een handgeschakelde versnellingsbak:

Houd het koppelingspedaal ingedrukt.



Als u brandstof wilt tanken, zet u de motor uit (dus niet alleen in de stand-by bij voertuigen met de functie Stop and Start): u moet het contact → 154, → 156 uitzetten.

Risico van brand.

Stand-by uitschakelen

Voor auto's met automatische versnellingsbak:

- bij openen van het bestuurdersportier
- of
- als de bestuurdersgordel niet is vastgemaakt;
- of
- als het rempedaal wordt losgelaten en stand **D** wordt ingeschakeld;
- of

STARTEN, STOPPEN VAN DE MOTOR

– als het rempedaal wordt losgelaten, stand **N** is ingeschakeld en de parkeerrem is losgezet;

of

– als het rempedaal opnieuw wordt ingetrapt, stand **P** of stand **N** is ingeschakeld of als de parkeerrem is aange trokken → **164**;

of

– het gaspedaal wordt ingedrukt;

of

– als de stand **R** is ingeschakeld.

of

– als, afhankelijk van de auto, de versnellingshendels in de handmatige modus (**M**) zijn ingeschakeld.

Voor auto's met een handgeschakelde versnellingsbak:

– als het bestuurdersportier wordt geopend, zonder dat daarbij een versnelling is ingeschakeld en het koppelingspedaal niet is ingedrukt;

of

– als de bestuurdersgordel wordt losgemaakt zonder dat een versnelling is ingeschakeld en het koppelingspedaal niet is ingedrukt;

of

– de versnellingsbak staat in stand neutraal en het koppelingspedaal wordt lichtjes ingedrukt;

of

– de versnelling is ingeschakeld en het koppelingspedaal is volledig ingedrukt.

Bijzonderheid: afhankelijk van de auto kan het controlelampje  gedurende enkele seconden verschijnen als u het contact uitzet met de motor op stand-by.



Voor auto's met een handgeschakelde versnellingsbak:

Het herstarten kan worden onderbroken als het koppelingspedaal te snel wordt losgelaten terwijl een versnelling wordt ingeschakeld.

Omstandigheden waarbij de motor niet op stand-by wordt gezet

Onder bepaalde omstandigheden kan het systeem de motor niet op stand-by zetten, speciaal als:

- het bestuurdersportier niet is gesloten;
- de autogordel van de bestuurder niet is vastgemaakt;
- de achteruitversnelling is ingeschakeld;
- de motorkap niet is vergrendeld;

– de buitentemperatuur is te hoog of te laag;

- de accu onvoldoende geladen is;
- het verschil tussen de temperatuur in de auto en de ingestelde temperatuur van de thermostatische airconditioning te groot is;
- de Parkeerhulp in werking is;
- de hoogte is te groot;
- de helling is te steil voor auto's met automatische transmissie.
- de functie "Helder zicht" is ingeschakeld → **285**;
- de motortemperatuur is te laag;
- de luchtzuiveringscyclus wordt vernieuwd;
- ...

Het waarschuwingslampje  verschijnt op het instrumentenpaneel om u te waarschuwen dat de stand-by-functie van de motor onbeschikbaar is.



De motor moet worden uitgeschakeld (niet op stand-by gezet) voordat er werkzaamheden in de motorruimte worden uitgevoerd. U moet het contact uitzetten → **154**, → **156**

STARTEN, STOPPEN VAN DE MOTOR

Bijzonderheid van het automatisch weer starten van de motor

Onder bepaalde omstandigheden kan de motor vanzelf weer starten om uw veiligheid en uw comfort te waarborgen.

Dit kan gebeuren wanneer:

- de buitentemperatuur is te hoog of te laag;
- de functie "Helder zicht" is ingeschakeld → 285;
- de accu onvoldoende geladen is;
- de rijsnelheid van de auto hoger is dan 5 km/u (bij afdalen);
- het rempedaal herhaaldelijk wordt ingedrukt of er is een remsysteem vereist;
- ...

Het  waarschuwingslampje op het instrumentenpaneel licht op om u te melden dat de motor automatisch opnieuw wordt gestart.



Voordat de auto wordt verlaten, moet de motor worden afgezet (niet in stand-by) → 154, → 156.

Inschakelen, uitschakelen van de functie



Druk de schakelaar **1** in om de functie uit te schakelen: Het bericht "Stop & Start uitgeschakeld" verschijnt op het instrumentenpaneel en het controlelampje van schakelaar **1** brandt.

Met nog een keer indrukken schakelt het systeem weer in. Het bericht "Stop & Start actief" verschijnt op het instrumentenpaneel en het controlelampje van schakelaar **1** gaat uit.

Het systeem wordt automatisch opnieuw ingeschakeld bij elke start van het voertuig door het indrukken van de startknop → 156.

Stringen

Als het bericht "Stop & Start controleren" verschijnt op het instrumentenpaneel samen met het controlelampje van de schakelaar **1**, geeft dit aan dat het systeem is gedeactiveerd.

Raadpleeg voor de exacte gegevens de merkdealer.



Speciale opmerking: wanneer de motor op stand-by staat, zal het eenmaal indrukken van de schakelaar **1** de motor automatisch opnieuw starten.

VERSNELLINGSSCHAKELAAR

Versnellingshendel.



Inschakelen achteruitversnelling

(bij stilstaande auto)

Auto met een handgeschakelde versnellingsbak schakel de stand Neutraal en daarna Achteruit in.

Bekijk de tekening op de knop **1** van de hendel en trek de ring **2** omhoog tegen de knop om de achteruitversnelling in te schakelen.

Auto's met automatische versnellingsbak: ➔ 164.

De achteruitrijlichten gaan branden, zodra de achteruitversnelling is ingeschakeld en het contact aanstaat.

Automatische versnellingsbak, elektronische hendel

Selecteurhendel 1

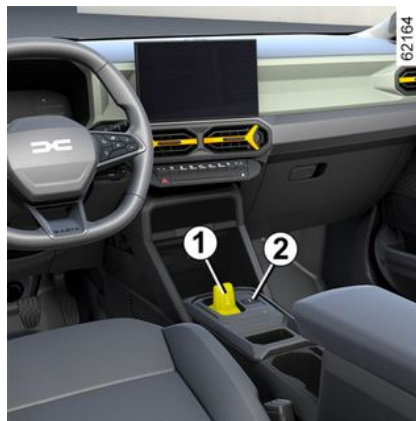

R: achteruit

N: neutraal

D: automatische modus

B: versnelling vooruit met meer regeneratief remmen (afhankelijk van de auto)

P: parkeren, knop **2**

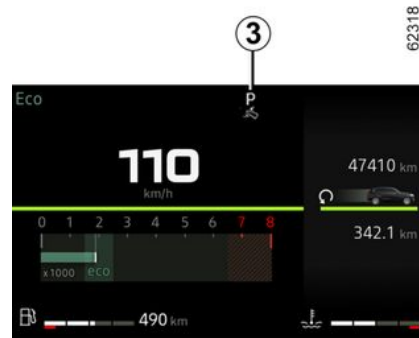

De weergave **3** op het instrumentenpaneel geeft gekozen stand van de versnellingshendel **1** aan.



Controleer of het controlelampje **P** op het instrumentenpaneel en het rode controlelampje dat in de knop **2** is ingebouwd, worden weergegeven voordat u de auto verlaat.

Risico dat de auto wegvrot.

Werkzaamheden

Start de stilstaande auto met de selectiehendel **1** in stand **P**.

VERSNELLINGSSCHAKELAAR

Bij de Hybrid versie verschijnt de melding READY op het instrumentenpaneel.

Met uw voet op het rempedaal (het waarschuwingslampje **4** verdwijnt van het display), verlaat u stand **P** gaat u naar stand **D**.

De versnellingshendel mag alleen in stand D, B of R worden gezet als de auto stilstaat en de motor draait, met het rempedaal ingedrukt en het gaspedaal niet.



Het waarschuwingslampje READY wordt op het instrumentenpaneel weergegeven om aan te geven dat het Hybrid-systeem werkt en klaar is om te rijden ➔ 154, ➔ 156.

Werkzaamheden



Zet de selectiehendel **1** een of twee klikken vooruit of achteruit in de gewenste stand (**R**, **N**, **D** of **B**). Als u de hendel loslaat, gaat deze naar een stabiele positie.

De gekozen stand verschijnt op het instrumentenpaneel.

Als bepaalde omstandigheden het schakelen in de weg staan, knippert de gewenste stand op het instrumentenpaneel.

Inschakelen van stand P



Om de stand **P** in te schakelen, met stilstaande auto, lopende motor of het contact aan, drukt u op de knop **2** om de stand **P** in te schakelen. Het waarschuwingslampje op de knop **2** licht oranje op zodra de versnellingsbak in de stand Parkeren **P** is geschakeld.

Stand uitschakelen P

Druk met stilstaande auto en lopende motor op het rempedaal en zet de keuzehendel **1** voor- of achterwaarts in de gewenste stand. Het waarschuwingslampje **2** in de knop verdwijnt.

Als het rempedaal niet volledig wordt ingetrapt, worden het bericht "Rempedaal indrukken" en het waarschu-

VERSNELLINGSSCHAKELAAR

wingslampje  weergegeven op het instrumentenpaneel.

Opmerking:

– Als de bestuurder zijn portier opent om uit te stappen en als de stand **P** niet is ingeschakeld, klinkt een geluidssignaal en verschijnt het bericht "P niet ingeschakeld" op het instrumentenpaneel.

– Het controlelampje  verschijnt iedere keer als u het rempedaal moet indrukken om de stand van de versnellingshendel te wijzigen.

Om de auto in neutraal te zetten

Zet voor inschakelen van de stand **N** met stilstaande auto en lopende motor de keuzehendel **1** afhankelijk van de ingeschakelde versnelling een klik naar voren of naar achteren.

Stand automatisch

Zet, met stilstaande auto en lopende motor, de keuzehendel **1** twee klikken omhoog om stand **D** in te schakelen.

Als een van deze voorwaarden niet wordt toegepast, knippert **D** gedurende ongeveer 5 seconden en verschijnt de boodschap "Rempedaal indrukken" gedurende ongeveer 15 seconden op het instrumentenpaneel.

In de meeste rijomstandigheden hoeft u de versnellingshendel niet meer te gebruiken: er wordt automatisch op het juiste moment geschakeld naar een geschikt toerental omdat het automatisch systeem rekening houdt met de belasting van de auto, het wegprofiel en de geselecteerde rijstijl.

Opmerking: als de motor draait, de auto ongeveer 0 tot 8 km/u rijdt en in stand **N** of **R** staat, moet u het rempedaal intrappen om de auto in stand **D** te zetten. Dit is nuttig bij parkeermanoeuvres waarbij meermaals moet worden geschakeld tussen vooruit- en achteruitversnelling.

Zuinig rijden

Laat de selecteurhendel voor normaal gebruik in stand **D** staan. Als het gaspedaal iets wordt ingedrukt, schakelt de transmissie bij een lage snelheid naar de volgende versnelling.

Accelereren en inhalen

Druk het gaspedaal snel en diep in (voorbij het zware punt van het pedaal).

Hierdoor wordt, binnen de mogelijkheden van de motor, teruggeschakeld naar de optimale versnelling.

Rijden in de modus B

Deze modus maakt rijden mogelijk met sterker regeneratief remmen.

Bij loslaten van het gaspedaal gebruikt de auto regeneratief remmen om de auto af te remmen.

Zo genereert de elektromotor meer stroom om de tractieaccu op te laden.

In de modus **B** werkt regeneratief remmen minder als de accu koud of volledig opgeladen is.



Het remmen op de motor kan in geen geval het indrukken van het rempedaal vervangen.

Om de achteruitversnelling in te schakelen

Zet, met stilstaande auto en lopende motor, de keuzehendel **1** twee klikken vooruit om stand **R** in te schakelen.

Als het rempedaal niet wordt ingedrukt, klinkt er een geluidssignaal, knippert de weergave van de huidige stand **R** gedurende ongeveer vijf seconden op het instrumentenpaneel en verschijnt gedurende ongeveer 15 seconden het bericht "Rempedaal indrukken".

Opmerking: als de motor draait en de auto ongeveer 0 tot 8 km/u rijdt en de stand **N** of **D** ingeschakeld is, hoeft het rempedaal niet te worden ingetrapt om

VERNELLINGSSCHAKELAAR

de stand **R** in te schakelen. Dit is nuttig bij parkeermanoeuvres waarbij meermaals moet worden geschakeld tussen vooruit- en achteruitversnelling.

Hendels 4 en 5 voor overschakelen naar een andere versnelling



Afhankelijk van de auto kunnen de hendels **4** en **5** worden gebruikt om de versnelling te wijzigen als de hendel **1** in stand **D** staat.

4: naar een lagere versnelling schakelen.

5: naar een hogere versnelling schakelen.

De standen **P**, **N** en **R** kunnen niet worden gekozen via de hendels.

Stand handgeschakeld

Tijdens het rijden in stand **D** kunt u met peddels **4** en **5** op het stuurwiel overschakelen naar handgeschakelde modus. Afhankelijk van de auto zijn twee handmatige rijstijlen beschikbaar:

– de "**tijdelijke**" handmatige modus kan worden gebruikt om schakelen te forceren door kort op een van de twee hendels te drukken. De rijstijlmodus **D** en versnelling verschijnen op het instrumentenpaneel.

Opmerking: De versnellingsbak gaat automatisch terug naar de automatische modus **D** als de ingeschakelde versnelling niet meer optimaal voor de prestaties van de auto is of als er al enige tijd geen actie op een peddel is geweest.

– **activeer de permanente hand-schakelmodus** door een van de peddels ingedrukt te houden. De rijstijlmodus **M** en versnelling verschijnen op het instrumentenpaneel.

Opmerking: afhankelijk van de auto keert het systeem terug naar de automatische modus door de peddels rechts in te drukken en vast te houden of door de tip-hendel **1** een of twee extra klikken naar achteren te zetten.

In alle gevallen:

– om terug te schakelen drukt u op de linkerhendel;

– Voor een hogere versnelling drukt u op de rechterhendel.

Opmerking: afhankelijk van de display stellen de indicatoren "+" en "-" of



voor om een hogere of lagere versnelling te kiezen

Bijzondere gevallen

In sommige gevallen (zoals ter bescherming van de motor, bij werking van het elektronisch stabiliteitsprogramma (ESC), enz.) wordt door "het automatische systeem" de juiste versnelling gekozen.

Ook kan, om verkeerde manoeuvres te voorkomen, het schakelen worden geweigerd. In dit geval knippert de aanduiding van de versnelling enkele seconden om u te waarschuwen.

Bijzondere gevallen

– **Als het wegtype of de weersomstandigheden** (steile hellingen omhoog, plotselinge hellingen omlaag, diepe sneeuw, zand of modder) het moeilijk maken om in automatische modus te blijven rijden, wordt afhankelijk van de auto aanbevolen om met de hendels op handgeschakelde modus over te gaan. Hiermee voorkomt u dat de versnellingsbak herhaaldelijk automatisch schakelt bij heuvelopwaarts

VERSNELLINGSSCHAKELAAR

rijden en kunt u remmen op de motor tijdens lange afdalingen.

– **Om te voorkomen dat de motor afslaat in zeer koud weer**, wacht u best enkele seconden voordat u stand **P** of **N** verlaat en de hendel in stand **D**/**B** of **R** zet.

Parkeren van de auto

Bij auto's met hendel **1**, wordt de stand **P** automatisch ingeschakeld, samen met de automatische handrem (indien aanwezig), wanneer:

- de motor wordt uitgeschakeld;
- de veiligheidsgordel van de bestuurder wordt losgemaakt en de auto stilstaat;
- het bestuursportier wordt geopend en de auto stilstaat.

P verschijnt op het instrumentenpaneel en het controlelampje **P** in de knop is aan.

Aangezien stand **P** automatisch wordt ingeschakeld wanneer de motor stopt, moet u in sommige gevallen (bijv. in sommige wasstraten) stand **N** inschakelen:

- druk met draaiende motor op de knop **P**, zet de keuzehendel **1** een klik vooruit of achteruit en schakel de motor uit.

– Zet met de motor uit en het contact aan de keuzehendel **1** een klik vooruit of achteruit en schakel de motor uit.

Bij de volgende keer starten van de motor wordt de stand **P** automatisch ingeschakeld aan de hand van de eerder beschreven gevallen.



Stand **P** mag alleen worden ingeschakeld als de auto stilstaat.



Laat om op een helling stil te blijven staan uw voet niet op het gaspedaal rusten.

Risico van oververhitting van de automatische versnellingsbak.



Om veiligheidsredenen mag u nooit het contact uitzetten voordat de auto compleet stilstaat.

Onderhoudsintervallen

Raadpleeg het onderhoudsdocument voor uw auto of neem contact op met

een merkdealer om na te gaan of periodiek onderhoud noodzakelijk is voor de automatische transmissie.

Als de transmissie geen onderhoud nodig heeft, hoeft geen olie te worden bijgevuld.

Storingen

– **Als tijdens het rijden** het bericht "Controleer auto.transmissie" verschijnt, is er een storing.

Raadpleeg zo snel mogelijk een merkdealer.

– **Als tijdens het rijden** het bericht "Oververhitting auto.transmissie" verschijnt op het instrumentenpaneel, stop dan zo snel mogelijk om de versnellingsbak te laten afkoelen en wacht totdat het bericht verdwenen is.

Zorg bij een motorstoring of een elektrische storing (accustoring) die van invloed is op de werking van de automatische versnellingsbak dat de auto goed stil blijft staan.

VERSNELLINGSSCHAKELAAR



Bij het manoeuvreren kan de auto aan de onderkant ergens tegenaan rijden (bijvoorbeeld: contact met een paaltje, een trottoir of ander stadsmeubilair) waardoor schade kan ontstaan aan de auto (bijvoorbeeld: vervorming van een as), het elektrische circuit of de tractiebatterij.

Raak de onderdelen van het circuit of eventuele lekken of vloeistoffen niet aan.

Om ieder risico van een ongeluk te voorkomen, moet u uw auto door een merkdealer laten controleren.

Risico van ernstig letsel of mogelijk dodelijke elektrische schok.

BIJZONDERHEDEN VERSIES MET DIESELMOTOR

Toerental van de dieselmotor

Om schade aan de motor te voorkomen, mag het motortoerental tijdens het rijden nooit hoger zijn dan 4.500 tpm, ongeacht welke versnelling is ingeschakeld.

Als het bericht "Controleer lucht verontreiniging" verschijnt en de waar-

schuwingslampjes  en  oplichten, raadpleeg dan snel een merkdealer.

Afhankelijk van de gebruikte brandstofsoort, kan er soms witte rook ontstaan tijdens het rijden.

Dit wordt veroorzaakt door het automatisch reinigen van het roetfilter en heeft geen gevolgen voor het rijgedrag van de auto

Als de tank is leeg gereden

Wanneer de tank is gevuld nadat de **brandstof volledig was afgetapt**, moet het brandstofcircuit ➔ **143** worden ontvlucht, voordat de motor wordt gestart.

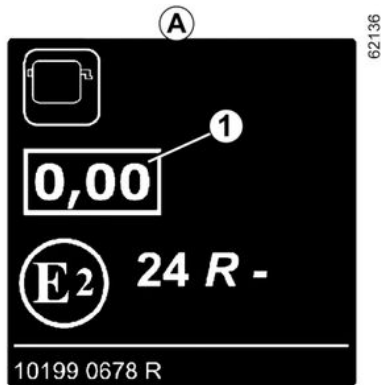

Label met de opaciteit van motor-gassen

U vindt de informatie **1** op de sticker **A** in de motorruimte of, afhankelijk van het voertuig, op het identificatieplaatje van het voertuig ➔ **383**.

1 Dieseluittoot.

Voorzorgen in de winter

Om problemen bij vorst te voorkomen:

- zorg dat de accu steeds goed geladen is;
- zorg dat de brandstoftank altijd vrijwel vol is om condensatie van waterdamp in de tank tegen te gaan.



Parkeer de auto niet of blijf niet met draaiende motor staan op een plaats waar de uitlaat zich boven brandbaar materiaal bevindt. Onder ongunstige omstandigheden (droogte, harde wind) kan brand ontstaan als de hete uitlaat in contact komt met gras of bladeren.

Roetfilter

Het roetfilter wordt gebruikt bij de behandeling van uitlaatgassen van dieselmotoren.

Het waarschuwingslampje  op het instrumentenpaneel geeft, afhankelijk van de auto, aan dat het filter is verstopt en moet worden schoongemaakt.

Doe dit zo: blijf rijden wanneer het

waarschuwingslampje  verschijnt, afhankelijk van de verkeersomstandigheden en de maximumsnelheid, totdat het dooft. Laat het motortoerental indien mogelijk niet lager zakken dan 2000 tpm.

BIJZONDERHEDEN VERSIES MET DIESELMOTOR

Na ongeveer 10 tot 20 minuten zou het waarschuwingslampje moeten doven.

De weergave van  op het instrumentenpaneel kan gecombineerd zijn met een hoger motortoerental en een hogere werking van het koelcircuit om het roetfilter te reinigen.

Opmerking: Het waarschuwingslampje verschijnt mogelijk weer als de verkeersomstandigheden met betrekking tot het reinigen van het filter zich niet volledig voordoen. Als de auto stilstaat of als het motortoerental zakt tot onder 2000 tr/min voordat het controlelampje verdwijnt, moet de handeling wellicht worden herhaald.



Voor regeneratie van het roetfilter is om de 200 km een lange autorit nodig van minstens 20 minuten, op een hoofdweg.

Als het filter verzadigd raakt, verschijnt

het waarschuwingslampje  en afhankelijk van de auto, het waarschuwingslampje

 op het instrumentenpaneel, plus het bericht "Controleer

inspuitsysteem". Raadpleeg in dat geval een erkende dealer.

Als het waarschuwingslampje  en afhankelijk van de auto het waar-

schuwingslampje  verschijnt samen met het bericht "Risico op motorschade", stop dan de auto, zet de motor uit en neem contact op met een erkende dealer.



Voor uw eigen veiligheid dwingt het waarschuwingslampje  u

onmiddellijk te stoppen zonder het verkeer in gevaar te brengen. Stop de motor en start deze niet opnieuw. Roep de hulp in van een merkdealer.

BIJZONDERHEDEN VERSIES MET BENZINEMOTOR

Onder bepaalde omstandigheden, zoals:

- lang doorrijden als het waarschuwingslampje brandstofreserve brandt;
- gebruiken van loodhoudende benzine;
- het gebruik van niet door de fabrikant goedgekeurde toevoegingen aan de motorolie of de benzine.

Of bij het optreden van storingen zoals:

- een defecte ontsteking, brandstofgebrek of losse bougiekabel waardoor de ontsteking overslaat en de auto met horten en stoten rijdt;
- vermogensverlies,

hierdoor kan de katalysator oververhit raken waardoor deze minder effectief wordt **of onherstelbaar wordt beschadigd, en ook andere delen van de auto kunnen te heet worden.**

Indien u één van de hiervoor genoemde storingen constateert, dient u uw auto zo spoedig mogelijk door een merkdealer te laten herstellen.

Door de in het onderhoudsdocument voorgeschreven onderhoudsbeurten door uw merkdealer uit te laten voeren, kunt u dergelijke storingen voorkomen.

Bij startmoeilijkheden

Blijf niet proberen om te motor te starten (door op de startknop te drukken of de auto te duwen of te slepen) **zonder dat u de oorzaak van de storing vaststelt en verhelpt** om schade aan de katalysator of de startmotor en voortijdige slijtage van de accu te voorkomen.

Ga niet door met starten maar roep de hulp in van een merkdealer en laat de storing verhelpen.



Parkeer de auto niet of blijf niet met draaiende motor staan op een plaats waar de uitlaat zich boven brandbaar materiaal bevindt. Onder ongunstige omstandigheden (droogte, harde wind) kan brand ontstaan als de hete uitlaat in contact komt met gras of bladeren.

Roetfilter

Het roetfilter wordt gebruikt bij de behandeling van uitlaatgassen van de benzinemotor.

Het waarschuwingslampje  op het instrumentenpaneel geeft, afhankelijk van de auto, aan dat het filter is verstopt en moet worden schoongemaakt. Om het reinigen nadat het

 waarschuwingslampje is gaan branden, rij tussen ongeveer 50 en 110 km/u, rekening houdend met de verkeersomstandigheden en de snelheidsbeperkingen, totdat het lampje dooft.

Na ongeveer 5 tot 20 minuten zou het waarschuwingslampje moeten doven.

Opmerking: het waarschuwingslampje kan na 20 minuten uitgaan als niet volledig is voldaan aan de rijcondities voor het reinigen van het filter.

Als de auto stopgezet is voordat het controlelampje gedoofd is, moet u de handeling opnieuw uitvoeren vanaf het begin.

Als het filter verzadigd raakt, verschijnt

het waarschuwingslampje  en afhankelijk van de auto, het waarschuwingslampje

 op het instrumentenpaneel, plus het bericht "Controleer inspuitsysteem". Raadpleeg in dat geval een erkende dealer.

BIJZONDERHEDEN VERSIES MET BENZINEMOTOR

Als het waarschuwingslampje **STOP** en afhankelijk van de auto het waar-

schuwingslampje  verschijnt samen met het bericht "Risico op motorschade", stop dan de auto, zet de motor uit en neem contact op met een erkende dealer.



Voor uw eigen veiligheid dwingt het waarschu-

wingslampje **STOP** u onmiddellijk te stoppen zonder het verkeer in gevaar te brengen. Stop de motor en start deze niet opnieuw. Roep de hulp in van een merkdealer.

PARKEERREM

Elektronische parkeerrem.

Automatische werking

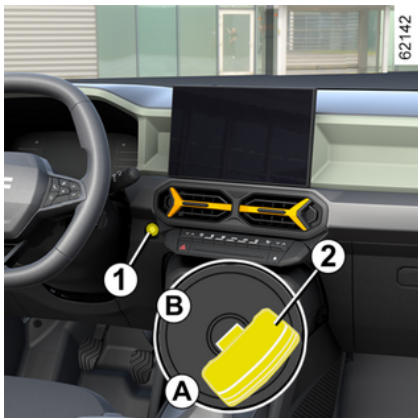

Vastzetten van de automatische parkeerrem

Bij stilstaande auto kunt u de auto blokkeren met behulp van de automatische parkeerrem:

– door te drukken op de knop voor starten/stoppen van de motor 1 of door te draaien aan de contactsleutel 2 (sleutel in de stand "Stop en stuurslot actief" A);

of

– als de bestuurdersgordel niet is vastgemaakt;

of

– bij het **openen van het bestuurdersportier**;

of

– bij auto's met een automatische transmissie, als **stand P is ingeschakeld**.

In alle andere gevallen, bijvoorbeeld wanneer **de motor afslaat of op stand-by gaat vanwege de functie Stop and Start → 160** wordt de elektronische parkeerrem niet automatisch geactiveerd. De handbediening moet dan gebruikt worden.

Voor bepaalde modellen in sommige landen wordt de rem niet automatisch vastgezet. Zie de informatie over "Handbediening".

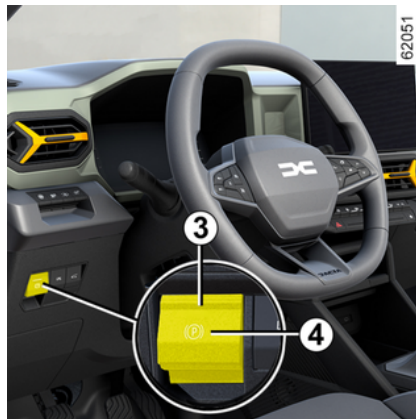

Het vastzetten van de automatische parkeerrem wordt bevestigd door het bericht "Parkeerrem aangetrokken" en

het waarschuwingslampje "Ⓟ" op het instrumentenpaneel en door het oplichten van het controlelampje 3 op de schakelaar 4.

Na het stilzetten van de motor, dooft het waarschuwingslampje 3 enkele minuten na het vastzetten van de automatische parkeerrem en het waar-

schuwingslampje "Ⓟ" gaat uit bij het vergrendelen van de auto.



Controleer, voordat u de auto verlaat, of de automatische parkeerrem inderdaad is vastgezet.

Waarschuwinglampje 3 op schakelaar 4 en waarschuwingslamp-

je "Ⓟ" op het instrumentenpaneel verschijnen om aan te geven dat de parkeerrem is ingeschakeld. De lampjes gaan uit als de portieren worden vergrendeld.

Opmerking: in sommige situaties (automatische parkeerrem defect, handmatig ontgrendelen van de automati-

PARKEERREM

sche parkeerrem enz.), klinkt er een piep en verschijnt de melding "Parkeerrem aantrekken" op het instrumentenpaneel om aan te geven dat de automatische parkeerrem is losgezet.

- met stilstaande motor: bij het openen van het bestuurdersportier;
- met motor uit (bijvoorbeeld als de motor afslaat): bij het openen van een voorportier.

In dit geval trekt u en laat u de schakelaar **4** weer los om de elektronische parkeerrem aan te trekken.

De parkeerrem automatisch vrij zetten

De parkeerrem wordt vrijgezet zodra de auto wordt gestart door te accelereren of, bij auto's met een automatische versnellingsbak, met het contact aan, bij het schakelen van stand **P** naar **stand R, N of D**.

Handbediend

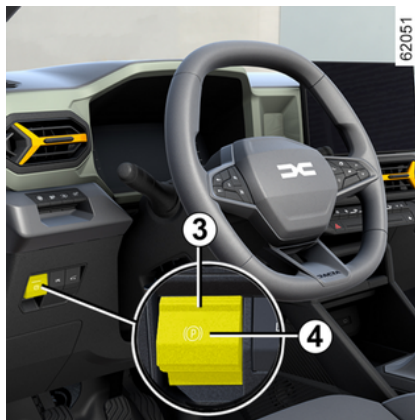

U kunt de elektronische parkeerrem met de hand bedienen.

Handmatig vastzetten van de automatische parkeerrem

Trek aan de schakelaar **4**. Het waarschuwingslampje **3** en het waarschuwingslampje **(P)** op het instrumentenpaneel lichten op.

uit en het waarschuwingslampje **(P)** verdwijnt van het instrumentenpaneel.

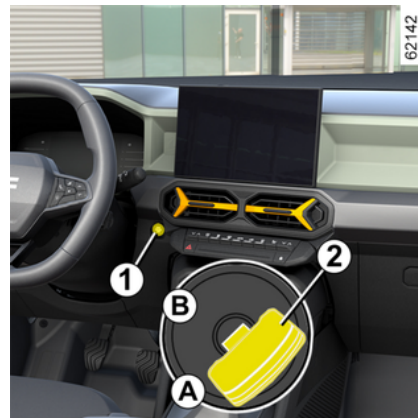

Handmatig loszetten van de automatische parkeerrem

Druk om de parkeerrem los te zetten op de schakelaar **1** zonder de pedalen in te trappen of de contactsleutel **2** naar de stand "Aan" **B** te draaien om het contact van de auto in te schakelen. Druk op het rempedaal en druk vervolgens op schakelaar **4**: het controlelampje **3** op de schakelaar gaat

uit en het waarschuwingslampje **(P)** verdwijnt van het instrumentenpaneel.

PARKEERREM



Controleer, voordat u de auto verlaat, of de automatische parkeerrem inderdaad is vastgezet.

Waarschuwinglampje **3** op schakelaar **4** en waarschuwingslampje

(P) op het instrumentenpaneel verschijnen om aan te geven dat de parkeerrem is ingeschakeld. De lampjes gaan uit als de portieren worden vergrendeld.

Kortstondige stop

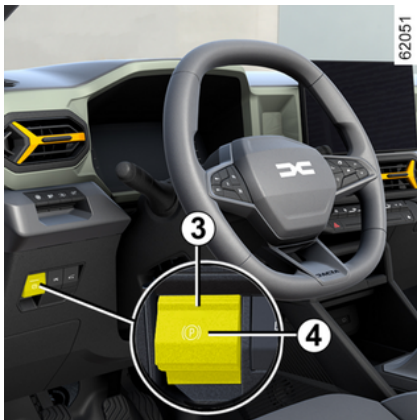

Om de elektronische parkeerrem handmatig te activeren (als u moet stoppen voor een verkeerslicht of bij stilstaande auto met draaiende motor enzovoort): trek aan de schakelaar **4** en laat los. Het loszetten is automatisch zodra de auto weer gaat rijden.

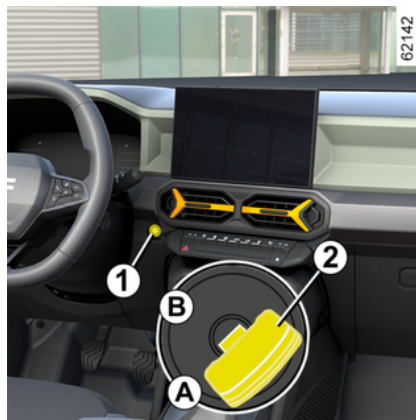

Bijzondere gevallen

Als u wilt parkeren op een helling of terwijl u een caravan of een aanhangwagen trekt, moet u enkele seconden aan de schakelaar **4** trekken voor een maximale remwerking.

Parkeren met de elektronische handrem losgezet (bijvoorbeeld als het kan gaan vriezen):

– schakel een versnelling in of kies stand **P**: de aandrijfwielen worden me-

chanisch vergrendeld door de aandrijfas.

- Stop de motor door te drukken op de start/stopknop **1** of door de contact-sleutel **2** te draaien;
- maak de gordel van de bestuurdersstoel los;
- open het bestuurdersportier;
- zet de elektronische parkeerrem handmatig los (zie "Elektronische parkeerrem handmatig loszetten");
- afhankelijk van de auto wordt de elektronische parkeerrem automatisch geactiveerd. U moet deze handmatig loszetten;
- sluit het bestuurdersportier en vergrendel het voertuig.

Uitvoering met automatische transmissie

Bij bestuurdersportier open of slecht gesloten en draaiende motor, wordt het automatisch loszetten uit veiligheidsoverwegingen gedeactiveerd, (dit om te voorkomen dat de auto alleen zonder bestuurder weg rolt). De melding "Parkeerrem handmatig vrijgeven" verschijnt op het instrumentenpaneel als de bestuurder het gaspedaal indrukt.

PARKEERREM



Verlaat uw auto nooit voordat u de versnellingshendel in stand **P** hebt gezet en de motor hebt afgezet. Als u namelijk gas geeft terwijl een versnelling is ingeschakeld, kan de stilstaande auto gaan rijden.

Kans op ongevallen.



Als het bericht "Elektr. storing GEVAAR" of "Controleer accu" of "Storing remsysteem" verschijnt, dient u de auto te blokkeren door deze in de eerste versnelling te zetten (bij een handgeschakelde versnellingsbak) of in stand **P** (bij een automatische versnellingsbak) of door gedurende ongeveer 10 seconden aan de schakelaar **4** te trekken.

Blokkeer de wielen van het voertuig als de helling en de omstandigheden dit vereisen.

Risico dat de auto wegrolt.

Roep de hulp in van een merkdealer.

Storingen

– Bij een storing verschijnt het waarschuwingslampje  op het instrumentenpaneel, samen met het bericht "Controleer parkeerrem" en soms het waarschuwingslampje . Raadpleeg snel een merkdealer.

– Bij een storing van de elektronische parkeerrem gaat het waarschuwingslampje  branden, samen met het bericht "Parkeerrem storing", een geluidssignaal en in sommige gevallen

het waarschuwingslampje .

U moet direct stoppen zonder het overige verkeer in gevaar te brengen.



Als er geen visueel of geluidssignaal terug komt, geeft het een storing van het instrumentenpaneel weer. U moet direct stoppen zonder het overige verkeer in gevaar te brengen. Zorg dat de auto inderdaad goed gestopt is en neem contact op met een merkdealer.

handrem



Vrij zetten

Trek de hendel **2** iets omhoog waarna u de knop **1** indrukt en de hendel omhoog duwt.

Het waarschuwingslampje  op het instrumentenpaneel gaat uit.

Het rode waarschuwingslampje verschijnt op het instrumentenpaneel en er klinkt een pieptoon als u rijdt met een niet goed geloste parkeerrem (bij een snelheid hoger dan 10 km/u).

PARKEERREM



Bij een botsing tegen de onderkant van de auto (bijvoorbeeld contact met een paaltje, een stoeprand of ander straatmeubilair) kunt u de auto beschadigen (bijvoorbeeld vervorming van een as, enz).

Om ieder risico van een ongeluk te voorkomen, moet u uw auto door een merkdealer laten controleren.



Bij stilstaande auto kan het nodig zijn, afhankelijk van de helling en de belasting van de auto, de handrem minstens twee extra tanden vaster zetten en een versnelling in te schakelen (1^e of achteruitversnelling voor de auto's met handgeschakelde versnellingsbak) of stand **P** voor de auto's met automatische transmissie.

Vastzetten

Trek de hendel **2** omhoog en controleer of de auto goed blijft stilstaan.

Het controlelampje  op het instrumentenpaneel licht op.



Tijdens het rijden moet de handrem helemaal vrij gezet zijn (rood waarschuwingslampje uit), risico van oververhitting of beschadiging.

MILIEU

Uw auto is ontwikkeld met een zo groot mogelijke aandacht voor het **milieu** gedurende zijn hele bestaan: bij zijn fabricage, tijdens zijn gebruik en ten slotte als hij gesloopt wordt.

Fabricage

De fabricage van uw auto vindt plaats in een fabriek die stappen onderneemt tot vermindering van de milieueffecten op de leefomgeving en de natuur (vermindering van wateren energieverbruik, lichten geluidsoverlast, wateren luchtverontreiniging, scheiden van afval en terugwinnen van materialen uit afvalstoffen).

Emissies

Uw auto is ontworpen om tijdens het gebruik minder broeikasgassen (CO₂) uit te stoten en dus minder brandstof te verbruiken (bijv. 100 g/km, gelijk aan 4,2 l/100 km voor een benzinevoertuig of 140 g/km, gelijk aan 5,3 l/100 km voor een dieselveertuig).

Bovendien zijn de auto's uitgerust met een antiluchtverontreinigingssysteem, zoals een katalysator, een lambdasonde om de uitlaatgassen te reinigen. Een filter met actieve koolstof voorkomt dat de uit de tank afkomstige benzinedamp in de atmosfeer terecht komt, enz.

Bij sommige auto's met een dieselmotor is dit systeem aangevuld met een roefilter waardoor de uitstoot van roedeeltjes verminderd wordt.

Denk zelf ook aan het milieu

– Onderdelen en voertuigen mogen aan het einde van hun levensduur niet worden weggegooid. Zij moeten worden overgedragen aan een instantie die aan de milieunormen voldoet.



61496

– Versleten onderdelen en componenten die tijdens routineonderhoud aan het voertuig worden vervangen, zoals banden of olie (geleegde of gevulde tanks), moeten worden ingeleverd bij speciale inzamelpunten.

– Versleten **elektrische** en **elektronische** onderdelen die worden vervangen (zoals batterijen) mogen niet als afval worden weggegooid. Breng ze naar een erkende dealer of raadpleeg uw plaatselijke overheid voor informatie over geschikte recyclingfaciliteiten.

– Om de recycling van uw voertuig aan het einde van zijn levensduur te optimaliseren, kunt u contact opnemen met een erkende dealer of de website van de fabrikant bezoeken om doorverwezen te worden naar inzamelpunten die respect voor het milieu garanderen en voldoen aan de lokale wetgeving.

Kringloop

Uw auto is voor minstens 85% recycleerbaar en voor minstens 95% recycleerbaar.

Om deze doelstellingen te behalen, is een groot aantal onderdelen van de auto ontworpen om gerecycled te worden. De materialen en constructies zijn zorgvuldig ontworpen om:

– deze componenten eenvoudig te verwijderen en opnieuw te verwerken door gespecialiseerde bedrijven;

– een circulaire economie te bevorderen (hergebruik, recycling, terugwinning, enz.)

MILIEU

Dit geldt met name voor accu's van elektrische voertuigen.

Om grondstoffen te sparen, bevat uw voertuig diverse onderdelen die zijn gemaakt van gerecyclede kunststoffen of hernieuwbare materialen.

3

TIPS VOOR ONDERHOUD EN MINDER LUCHTVERONTREINIGING

Uw auto voldoet aan de eisen voor recycling aan het einde van de gebruiksduur, die van kracht werden in 2015.

Bepaalde onderdelen van uw auto zijn ontworpen om later gerecycled te worden.

Deze onderdelen zijn gemakkelijk te verwijderen zodat ze ingezameld en in recyclingbedrijven herverwerkt kunnen worden.

Door zijn ontwerp, door de fabrieksafstellingen en door zijn matig verbruik is uw auto in overeenstemming met de wettelijke bepalingen over luchtverontreiniging in ons land. Hij produceert zo weinig mogelijk schadelijke uitlaatgassen en rijdt zo zuinig mogelijk. Maar de luchtverontreiniging en het verbruik van uw auto hangen ook van u af. Let op dat hij goed wordt onderhouden en goed wordt gebruikt

Onderhoud

Overtreding van de bepalingen inzake luchtverontreiniging is strafbaar.

Voor een goede werking van het uitlaatsysteem en het handhaven van de emissiewaarden mogen er alleen originele merkonderdelen gebruikt worden voor het brandstofen uitlaatsysteem van uw auto.

Laat uw auto controleren en afstellen door een erkende dealer, in overeen-

stemming met de instructies in het onderhoudsprogramma van uw auto: de erkende dealer beschikt over alle gereedschappen om de oorspronkelijke afstellingen van uw auto te garanderen.

Afstelling van de motor

– **Bougies:** voor het verkrijgen van de optimale omstandigheden waarbij een laag verbruik, een hoog rendement en goede prestaties samengaan, is het beslist noodzakelijk dat de door ons voorgeschreven bougies worden gebruikt.

Laat steeds bougies van het juiste merk en type met de juiste elektrodenafstand monteren. Raadpleeg hiervoor een merkdealer.

- **Luchtfilter, brandstoffilter:** een vervuild filterelement vermindert het rendement. Laat het vervangen.
- **Contact en stationair toerental:** geen aanpassing nodig.

Controle van de uitlaatgassen

Het controlesysteem van de uitlaatgassen waarschuwt bij een storing in de werking van de katalysator.

Een dergelijke storing kan leiden tot een verhoogde uitstoot van schadelijke uitlaatgassen en schade aan mechanische organen.



Dit waarschuwingslampje op het instrumentenpaneel geeft mogelijke storingen in het systeem aan:

Dit gaat branden als u het contact aanzet en dooft na het starten van de motor.

- Als het continu brandt, moet u zo snel mogelijk een erkende dealer raadplegen.
- Als het knippert, moet u vaart verminderen tot het knipperen ophoudt. Raadpleeg zo snel mogelijk een merkdealer.



→ 149.

TIPS VOOR HET RIJDEN, ZUINIG RIJDEN

Het brandstofverbruik is, samen met het energieverbruik voor de Hybrid versie, goedgekeurd in overeenstemming met de voorgeschreven standaardmethoden.

Deze methoden zijn voor alle autofabrikanten hetzelfde en maken het mogelijk om auto's met elkaar te vergelijken.

Het werkelijke verbruik is afhankelijk van de gebruiksomstandigheden, de uitrusting en de rijstijl.

Raadpleeg voor een optimaal brandstofverbruik onderstaande aanbevelingen.

Afhankelijk van het voertuig zijn er verschillende functies beschikbaar om u te helpen het brandstof- of energieverbruik te verminderen:

- de toerenteller;
- het waarschuwingslampje voor overschakelen naar de volgende versnelling;
- het indicatielampje rijstijl;
- de trajectbalans en tips voor zuinig rijden via het bedieningsscherm;
- acceleratie-indicator Eco;
- stand ECO;
- de functie Stop and Start ➔ 160.

Bij de Hybrid versie is ook een verbruiksmeter beschikbaar.

Deze informatie wordt aangevuld door het navigatiesysteem als de auto hiermee is uitgerust.

Op het instrumentenpaneel A of B

Afhankelijk van de auto, kan de informatie weergave worden ingedeeld en gepersonaliseerd aan de hand van de personaliseringsstijl van het instrumentenpaneel die is gekozen met het multimediascherm.

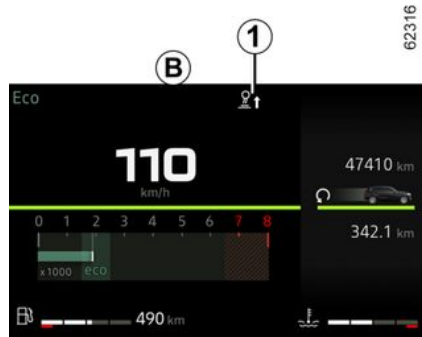

Controlelampje overschakelen 1

Afhankelijk van de auto geeft een waarschuwingslampje op het instrumentenpaneel het beste moment aan om naar een hogere of lagere versnelling te schakelen om het brandstofverbruik zo laag mogelijk te houden:



schakel een hogere versnelling in;



schakel een lagere versnelling in.

Als u deze indicator regelmatig volgt, daalt het brandstofverbruik van uw auto.

TIPS VOOR HET RIJDEN, ZUINIG RIJDEN

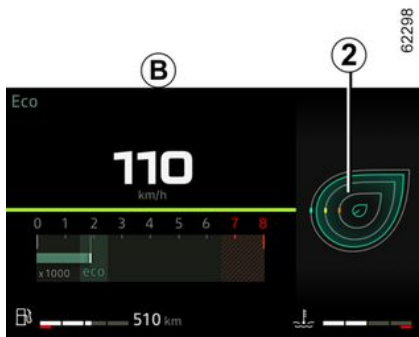

Indicatielampje rijstijl 2

Dit lampje informeert u, na activering, in real time over uw rijstijl. U wordt gewaarschuwd door de indicator 2.

Hoe meer blaadjes de indicator 2 weergeeft, hoe soepeler en zuiniger u rijdt.

Als u deze indicator regelmatig volgt, daalt het brandstofverbruik van uw auto.

Raadpleeg de gebruiksaanwijzing van het multimediasysteem voor meer informatie.

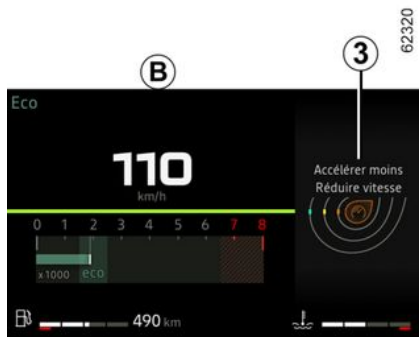

Indicator -acceleratie Eco 3

Afhankelijk van het voertuig geeft deze in realtime aan of uw acceleratie matig is of sterk.

U wordt gewaarschuwd door de indicator 3:

- groen: acceleratie is matig en correct;
- wit: acceleratie is te groot;
- grijs: acceleratie is te groot.

Opmerking: Het is niet mogelijk om tegelijkertijd de rijstijlindicator 2 en de indicator acceleratie Eco 3 weer te geven.

Op het multimediascherm



Trajectbalans

Nadat de motor is uitgezet, verschijnt op het multimediascherm 4 de optie "Trajectbalans", waarmee u informatie over uw laatste rit kunt bekijken.

Het geeft aan:

- algemene score;
- Score-evolutie;
- Afstand zonder brandstofverbruik.

Een algemene melding van 0 tot 100 geeft u de mogelijkheid om uw prestaties als zuinige bestuurder in te schatten.

Hoe hoger het cijfer, hoe lager het brandstofverbruik.

TIPS VOOR HET RIJDEN, ZUINIG RIJDEN

De tips voor zuinig rijden worden u gegeven om uw prestaties te verbeteren. Het opslaan van uw voorkeurstrajecten geeft u de mogelijkheid om uw prestaties onderling te vergelijken en ze te vergelijken met de prestaties van andere gebruikers van de auto.

Raadpleeg de gebruiksaanwijzing van het mediasysteem voor meer informatie.

De modus ECO

De ECO-modus is een functie die het brandstofverbruik zo laag mogelijk houdt.

Dit heeft invloed op bepaalde rijwerkingen (acceleratie, schakelen, snelheidsregelaar, deceleratie, enz).

De beperkte versnelling leidt tot brandstofbesparing in een stedelijke omgeving.



Schakel de functie in

Afhankelijk van de auto kan de functie worden ingeschakeld:

- door te drukken op schakelaar **5** bij de 4x2-versie;
- door de keuzeschakelaar **6** naar stand ECO **7** te draaien bij de 4x4-versie;
- op het mediascherm (zie de multimedia-instructies).

Het controlelampje **Eco** verschijnt op het instrumentenpaneel om de inschakeling te bevestigen.

Tijdens het rijden kan de ECO-modus tijdelijk worden uitgezet om de motor weer op volle kracht te laten werken.

Druk daartoe het gaspedaal diep in.

De ECO-modus wordt weer ingeschakeld zodra u de druk op het gaspedaal vermindert.

Uitschakelen van de functie

Afhankelijk van de auto kan de functie worden uitgeschakeld:

- door te drukken op schakelaar **5** bij de 4x2-versie;
- door de keuzeschakelaar **6** naar een andere stand te draaien bij de 4x4-versie;

Het controlelampje **Eco** op het instrumentenpaneel gaat uit om de uitschakeling te bevestigen.

TIPS VOOR HET RIJDEN, ZUINIG RIJDEN

econometer

62298

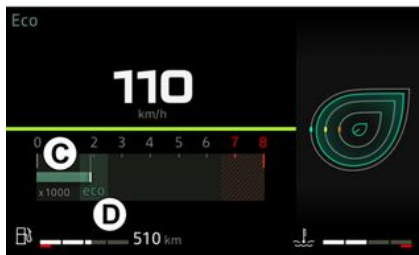

(op het instrumentenpaneel)

Aan de verbruiksmeter kunt u meteen het energieverbruik van uw auto zien.

Blauwe gebruikszone "Energietegrugwinning" C

Wanneer u tijdens het rijden het gaspedaal loslaat of het rempedaal indrukt, genereert de elektromotor tijdens het afremmen elektriciteit die wordt gebruikt om af te remmen en de tractiebatterij op te laden.

Gebruikszone "Energieverbruik" D

De kleur van de laadmeter varieert:

– **Groen:** de volledig elektrische modus; de tractiebatterij levert de energie

waarmee de elektromotor het voertuig aandrijft.

– **Wit:** Hybrid tractiemodus; de tractiebatterij en/of de verbrandingsmotor leveren de energie om het voertuig aan te drijven.



De aanwezigheid en weergave van deze informatie is afhankelijk van de gekozen sfeerinstelling.

Het laadniveau van de tractiebatterij op peil houden: "E-Save"



62949

Druk de schakelaar **8** in om de functie in te schakelen:

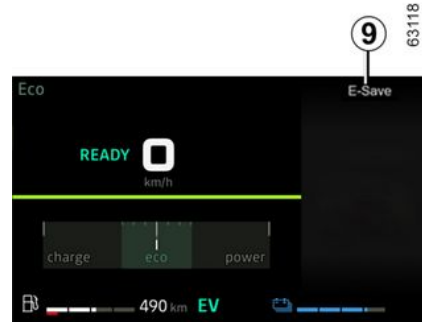

63118

3

Het waarschuwingslampje **9** verschijnt op het instrumentenpaneel om de inschakeling te bevestigen.

Deze modus zorgt dat de tractiebatterij voldoende lading houdt voor een bergweg of een lange helling op een snelweg.

Druk de schakelaar **8** in om de functie uit te schakelen: Het waarschuwingslampje **9** op het instrumentenpaneel gaat uit om de uitschakeling te bevestigen.

TIPS VOOR HET RIJDEN, ZUINIG RIJDEN

Tips voor het rijden en Eco-rijden

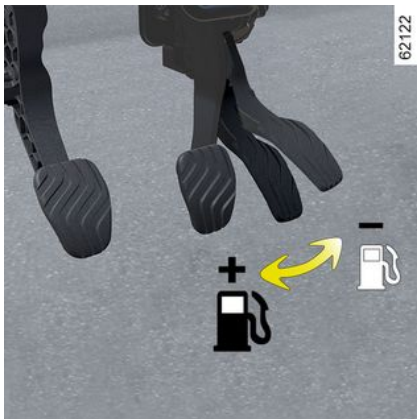

Rijgedrag

– Rijd rustig tot de motor zijn bedrijfstemperatuur heeft bereikt; dit is beter dan warmdraaien bij stilstaande auto.



Auto's uitgerust met 4x4-transmissie (4WD)

Op horizontale ondergrond, met onbelaste auto, is het raadzaam in de tweede versnelling weg te rijden.

– Rijden met hoge snelheid stimuleert het brandstofverbruik van het voertuig enorm.

Voorbeelden (bij constante snelheid):

- vertragen van 130 km/u naar 110 km/u bespaart ongeveer tot 20% brandstof;
- vertragen van 90 km/u naar 80 km/u bespaart ongeveer tot 10% brandstof.
- Bij een dynamische rijstijl waarbij u vaak en krachtig versnelt en vertraagt, zal de tijdswinst niet opwegen tegen de gemaakte brandstofkosten.
- Laat het toerental van de motor in de lagere versnellingen niet te ver oplopen. Kies indien mogelijk altijd de hoogste versnelling.
- Rijd bij een stoplicht kalm weg.
- Rem zo weinig mogelijk. Regel de snelheid van de auto met het gaspedaal door voor een obstakel of een bocht tijdig gas terug te nemen.
- Geef op een helling geen gas bij. Houd het gaspedaal bij voorkeur in dezelfde stand.
- Bij een moderne auto is het niet nodig bij het schakelen tweemaal te ontkoppelen of voor het stoppen van de motor nog even gas te geven.
- Diepe plassen, overstromingen:



Rijd niet door als het water op de weg hoger staat dan de onderrand van de velgen.



Hindert het rijden

Gebruik aan de bestuurskant matten die geschikt zijn voor de auto

en zet deze vast aan de vooraf geïnstalleerde onderdelen. Controleer regelmatig of ze goed vastzitten. Stapel niet meerdere matten op elkaar.

Gevaar van hakende pedalen.

Het thermische comfort

Het is normaal dat het brandstofverbruik van de auto stijgt bij gebruik van de verwarming (vooral wanneer de buitentemperatuur onder nul daalt) of airconditioning.

TIPS VOOR HET RIJDEN, ZUINIG RIJDEN

E

62137



De aanwezigheid van het label **E** in de auto geeft aan dat uw auto een grotere bodemspeeling heeft dan een normale personenauto. Dat heeft tot gevolg dat het zwaartepunt hoger ligt en de gevoeligheid voor kantelen groter is tijdens plotselinge of grote bewegingen en in een scherpe bocht met een te hoge snelheid. Wees ook meer alert als de auto geladen is (in het bijzonder met lading op het dak).

Controleer of alle passagiers van de auto hun gordel goed om hebben.



4x2 (2WD)-uitvoeringen
De auto mag niet gebruikt worden in terreinmodus.

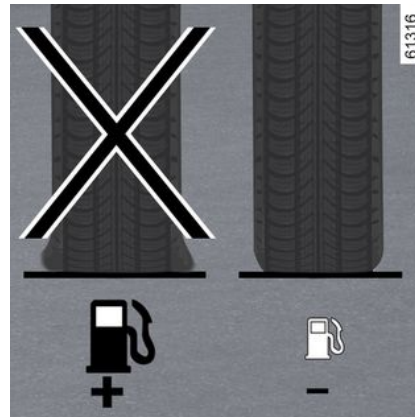

Banden

- Door een te lage bandenspanning neemt het verbruik toe.
- Om het brandstofverbruik te optimaliseren, stelt u de hoogste bandenspanning in of de aanbevolen spanning die op de rand van het bestuurdersportier → **337** wordt weergegeven.
- Indien banden worden gemonteerd die niet zijn voorgeschreven, kan het verbruik stijgen.

3

TIPS VOOR HET RIJDEN, ZUINIG RIJDEN



Tips voor het gebruik

- Gebruik bij voorkeur de ECO-modus.
- Ook het opwekken van elektriciteit kost brandstof. Schakel alleen die elektrische apparaten in die u nodig hebt. **Maar** veiligheid voor alles: rijd met de lichten aan zodra het zicht minder wordt (zien en gezien worden).
- Gebruik de ventilatieroosters. Bij 100 km/u met openstaande ruiten stijgt het verbruik met 4%.
- Vul de tank niet tot aan de rand, dit voorkomt overstromen.
- **Bij auto's die zijn uitgerust met een niet-automatische airconditioning**, schakelt u de airconditioning uit als deze niet nodig is.

Tips voor zuinig rijden en minder luchtverontreiniging:

Open bij zeer warm weer of als de auto in de zon heeft gestaan enkele minuten de portieren voordat u start, zodat de hete lucht uit de auto kan ontsnappen.

- Rijd niet met een leeg tank op uw auto.
- Gebruik een aanhangwagen voor het vervoer van grote voorwerpen.
- Gebruik een goedgekeurde dakspoiler als u met een caravan op reis gaat en stel de spoiler in de juiste stand af.
- Gebruik uw auto zo weinig mogelijk op korte afstanden; de motor bereikt dan niet de optimale temperatuur.

WAARSCHUWING BIJ VERLIES VAN BANDENSPANNING

61319

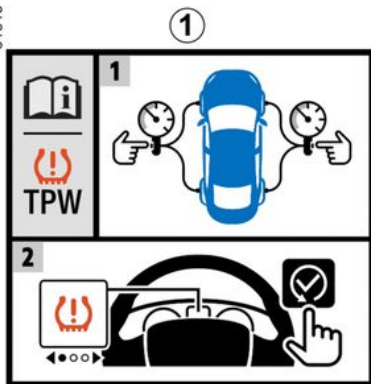

Wanneer de auto ermee is uitgerust, waarschuwt dit systeem voor verlies van spanning in een of meerdere banden.

Het systeem kan worden geïdentificeerd door de sticker **1** in de auto.

62027

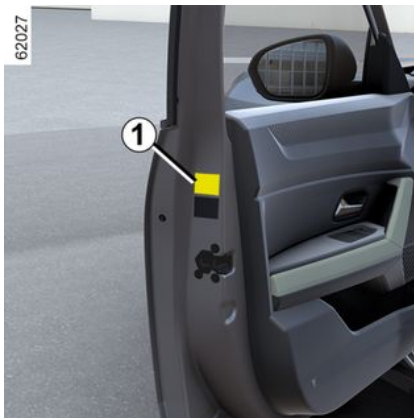

De werking van de startvergrendeling

Dit systeem detecteert een verlies van spanning in een van de banden door tijdens het rijden de snelheid van de banden te meten.

Het waarschuwingslampje  **2** blijft aan om de bestuurder te waarschuwen dat de druk te laag is (lage bandenspanning, lekke band, enz.).

62109



Deze functie is een extra hulp tijdens het rijden. Deze functie neemt niet de taak van de bestuurder over. De bestuurder moet altijd opletten en blijft verantwoordelijk. Controleer de bandenspanning, inclusief het reservewiel, één keer per maand.

Werkingsomstandigheden

Om een betrouwbare waarschuwing te geven in geval van aanzienlijk drukverlies, moet het systeem worden gereset

3

WAARSCHUWING BIJ VERLIES VAN BANDENSPANNING

met een bandenspanning die gelijk is aan een van de spanningen die op het bandenspanningslabel staan vermeld (referentiewaarden) → 337.

Resetten moet altijd gebeuren na controle van de bandenspanning in de vier banden als deze koud zijn.

In de volgende situaties bestaat het risico dat het systeem te traag of niet correct werkt:

- systeem niet gereset na het oppompen van de banden of na elke andere verrichting aan de wielen
- Onjuiste reset van systeem: andere bandenspanning dan de aanbevolen spanning;

i De bandenspanning moet worden gecontroleerd voordat de resetprocedure wordt gestart.

Het systeem geeft geen waarschuwing als de druk niet overeenkomt met de aanbevolen druk.

- aanzienlijke wijziging van de belading of verdeling van de belading aan één kant van de auto
- sportief rijden en aanzienlijk versnellen

- rijden op een besneeuwd of glad wegdek
- rijden met sneeuwkettingen
- monteren van maar één nieuwe band
- gebruik van banden die niet door de merkdealer goedgekeurd zijn

i Een plots verlies van bandenspanning (klapband...) wordt mogelijk niet door het systeem worden opgespoord.

Procedure voor resetten van de referentieniveaus voor bandenspanning

Deze gebeurt:

- na elke keer opnieuw op spanning brengen of resetten van de bandenspanning;
- na het verwisselen van een wiel;
- na het verwisselen van een band (dit wordt echter afgeraden);

De bandenspanning moet afgestemd zijn op het huidige gebruik van de auto (onbelast, belast, rijden op de auto-snelweg...). Houd u aan de bandenspanning (inclusief die van het reservewiel). Controleer minstens één keer per maand en vóór een lange rit de bandenspanning (raadpleeg de sticker

op de zijkant van het bestuurdersportier → 337).



Auto's zonder multimediасherm

Contact aan, **auto staat stil:**

- druk bij auto's die zijn uitgerust met een instrumentenpaneel van het type **A** of **B** → 102 op de schakelaar **3** zo vaak als nodig is om naar het tabblad "VOERTUIG" te gaan;
- druk kort op schakelaar **4** of **5** om naar de pagina "Bandendruk init. lang drukken" te gaan;
- Druk op de schakelaar **6** "OK" en houd deze ingedrukt om de reset te starten.

Houd de schakelaar **6** ingedrukt totdat de melding "Operatie uitgevoerd" verschijnt. U kunt nu rijden.

WAARSCHUWING BIJ VERLIES VAN BANDENSPANNING

Auto's met een multimediascherm

De resetprocedure moet worden uitgevoerd terwijl de **auto stilstaat** en het contact is ingeschakeld.

Raadpleeg de gebruiksaanwijzing van het multimediasysteem voor meer informatie.

WAARSCHUWING BIJ VERLIES VAN BANDENSPANNING

Mogelijke berichten

De onderstaande tabel toont de mogelijke berichten voor de bandenresetprocedure.

Tree-plank	Berichten	Interpretatie
-	Bandendruk init. bij stilstand	Het bericht verschijnt onderweg. Als u de spanning van de vier banden wilt resetten, stop dan de auto.
1	Bandendruk init. lang drukken	Houd de schakelaar 6 "OK" ingedrukt om de spanning van de vier banden te resetten terwijl de auto stilstaat, schakel over naar resetten totdat het bericht "Als druk OK is ingedrukt houden!" verschijnt.
2	Als druk OK is ingedrukt houden	Het bericht knippert om aan te geven dat het systeem de resetprocedure heeft geregistreerd. Als de spanning van de vier banden correct is ingesteld op de waarden die worden aanbevolen op het bandenspanningslabel → 337 , houd dan de schakelaar 6 "OK" ingedrukt totdat het bericht "Operatie uitgevoerd" verschijnt.
3	Operatie uitgevoerd	De resetprocedure is succesvol afgerond. U kunt nu rijden.

WAARSCHUWING BIJ VERLIES VAN BANDENSPANNING

Corrigeren van de bandenspanning

De spanningen van de vier banden moeten koud worden ingesteld

(raadpleeg het label op de zijkant van het bestuurdersportier).

Indien u de bandenspanning niet bij **koude** banden kunt controleren, moet u de opgegeven waarden met **0,2 tot 0,3 bar (3 PSI)** verhogen.

Verlaag nooit de spanning van een warme band.

Elke keer dat de banden worden opgepompt of de bandenspanning wordt gecorrigeerd, moet de referentiewaarde voor de bandenspanning worden gereset.

Vervangen van wielen/banden

Gebruik alleen apparatuur die is goedgekeurd door het netwerk.

Zo niet dan treedt het systeem mogelijk te laat of niet correct in werking
➔ **334.**

Elke keer dat een wiel/band wordt verwisseld, moet de bandenspanning worden gecorrigeerd en moet de referentiewaarde voor de bandenspanning worden gereset.

Reservewiel

Zodra het aanwezige reservewiel op de auto is gemonteerd, moet de bandenspanning worden gecorrigeerd en moet de referentiewaarde voor de bandenspanning worden gereset.

Gebruik alleen apparatuur die is goedgekeurd door het netwerk.

Spuitbussen voor bandenreparatie en pompset

Gebruik alleen apparatuur die is goedgekeurd door het netwerk.

Zo niet dan treedt het systeem mogelijk te laat of niet correct in werking
➔ **339.**





Nadat de pompset voor de banden is gebruikt, corrigeert u de bandenspanning en reset u de referentiewaarde voor de bandenspanning.

WAARSCHUWING BIJ VERLIES VAN BANDENSPANNING

Bandenspanningsstoringen

De tabel hieronder vermeldt de waarschuwingsberichten die op het instrumentenpaneel verschijnen wanneer het systeem een bandenspanningsstoring detecteert.

De informatie op het instrumentenpaneel duidt op mogelijke bandenspanningsstoringen (bijv. een leeggelopen of lekke band).

Waarschuwinglampjes	Berichten	Interpretatie
 gaat branden (niet knipperend).	Banden oppompen en initialiseren	Dit geeft aan dat er een te lage bandenspanning of lekke band is gedetecteerd. Controleer en stel de spanning van de vier banden in koude toestand in en reset het systeem.
 knippert en blijft dan branden.	Bandendruk aanpassen en init.	Dit geeft aan dat de reset niet is gelukt. Controleer de bandenspanning en stel deze opnieuw af voordat u de resetprocedure opnieuw start.
 knippert en blijft dan branden, samen met het waarschuwingslampje 	Controleer TPW	Dit duidt op een storing in het systeem. Raadpleeg voor de exacte gegevens de merkdealer.
 knippert en blijft dan branden.	TPW niet beschikbaar	Dit geeft aan dat een reservewiel voor noodgevallen met een andere maat dan de andere vier wielen op de auto is gemonteerd. Het systeem blijft niet beschikbaar totdat een wiel van dezelfde maat als de andere wielen is gemonteerd en de resetprocedure is uitgevoerd.

TRANSMISSIE: 4-WIELAANDRIJVING

i Het rijden met een auto in het terrein is niet te vergelijken met het rijden op de weg. Om te kunnen profiteren van de mogelijkheden van uw auto in terrein, is het raadzaam een cursus 4x4-rijden met de auto te volgen.

Uw veiligheid en die van uw passagiers hangen af van u, van uw bekwaamheid en van uw voorzichtigheid tijdens het terreinrijden.

Keuzeschakelaar rijmodus



Afhankelijk van het type weg (verhard of niet) dat u neemt en de externe omstandigheden, kunt u kiezen uit vijf rijmodi:

- De modus "ECO";
- De modus "AUTO" (standaardmodus bij starten van de auto);
- De modus "SNOW";
- De modus "MUD-SAND";
- De modus "OFF-ROAD".

Alle modi zijn vooraf ingesteld. Elke modus biedt specifieke instellingen voor:

- stuurkracht;
- elektronische stabiliteitscontrole (ESC en tractiecontrole);

- gevoeligheid van het gaspedaal en reactievermogen van de motor;
- het motorkoppel, verdeeld over de voor- en achteras.

Draai aan de keuzeschakelaar **2** om de modus te selecteren die het beste past bij de rij- en wegomstandigheden.

De ingeschakelde modus verschijnt op het instrumentenpaneel **1**.

i **Bijzondere gevallen**
Afhankelijk van de gekozen modus en de actuele gripomstandigheden, kan de **ESC** ingrijpen en het motorvermogen verminderen om slippen van de aangedreven wielen te beperken. In sommige offroad-situaties kan de gebruiker ervoor kiezen om de functie ESC uit te schakelen om het slippen van de wielen en de tractie van de auto zelf te regelen.

De modus "ECO"

De modus "ECO" optimaliseert het brandstofverbruik.

Deze werkt in op bepaalde energieverbruikende voertuigsystemen (airco, enz.) en op de voertuigprestaties (ver-

TRANSMISSIE: 4-WIELAANDRIJVING

snellen, snelheidsregelaar, afremmen, enz.).

Gebruik deze modus op verharde wegen.



Om deze modus in te schakelen, draait u de keuzeschakelaar **2** naar de stand "**ECO**" **3**: het lampje in de keuzeschakelaar gaat aan en het waar-

schuivingslampje "**Eco**" wordt weergegeven op het instrumentenpaneel **1** om te bevestigen dat dit is ingeschakeld.

De modus "**ECO**" verdeelt het motor-koppel automatisch tussen de voor- en achteras, afhankelijk van de wegomstandigheden en de snelheid van de auto.

Opmerking: tijdens het rijden (bijv. bij inhalen) is het mogelijk om tijdelijk het optimale acceleratievermogen van de motor terug te krijgen. Druk daartoe het gaspedaal diep in. de modus "**ECO**" wordt weer ingeschakeld zodra u de druk op het gaspedaal vermindert.

Om van modus te wisselen, draait u de keuzeschakelaar **2** naar een andere

stand. Het controlelampje "**Eco**" verdwijnt van het instrumentenpaneel **1** om de uitschakeling te bevestigen en de net geactiveerde modus verschijnt.

De modus "AUTO"

De modus "**AUTO**" is de standaardmodus voor onderweg.

Het is een veelzijdige modus, bedoeld voor alle gebruikelijke wegomstandigheden.

Gebruik deze modus op verharde wegen of bij slepen (aanhanger, caravan, enz.).



Om deze modus te activeren, draait u de keuzeschakelaar **2** naar de stand "**AUTO**" **4**: het lampje in de keuzeschakelaar gaat aan en het controlelampje "**AUTO**" wordt weergegeven op het instrumentenpaneel **1** om te bevestigen dat dit is ingeschakeld.

De modus "**AUTO**" verdeelt het motor-koppel automatisch tussen de voor- en achteras, afhankelijk van de wegomstandigheden en de snelheid van de auto.

Deze modus optimaliseert de wegligging.

Om van modus te wisselen, draait u de keuzeschakelaar **2** naar een andere stand. Het display "**AUTO**" verdwijnt van het instrumentenpaneel **1** om de

TRANSMISSIE: 4-WIELAANDRIJVING

uitschakeling te bevestigen, en de net geactiveerde modus verschijnt.

De modus "SNOW"

Met de "SNOW"-modus kunt u het elektronische stabiliteitsprogramma van uw auto optimaliseren op gladde wegen (sneeuw, ijs enz.).

Het elektronische stabiliteitsprogramma **ESC** en tractiecontrole-ingrepen worden ingeschakeld en de stuurkracht wordt verhoogd.

Gebruik deze werking op geasfalteerde en gladde wegen.

Opmerking: het gebruik van de "SNOW"-modus is niet geschikt in bepaalde rijsituaties (op zachte ondergrond, diepe sneeuw, modder, zand, enz.).



Om deze modus te activeren, draait u de keuzeschakelaar **2** naar de stand "SNOW" **5**: the light in the selector comes on. het lampje in de keuzeschakelaar gaat branden.

Het **SNOW** controlelampje **1** gaat branden op het instrumentenpaneel om de activering te bevestigen.

De modus "SNOW" verdeelt automatisch het motorkoppel tussen de voor- en de achteras, afhankelijk van de weg en de rijnsnelheid van de auto.

Om van modus te wisselen, draait u de keuzeschakelaar **2** naar een andere stand. Het display "SNOW" verdwijnt van het instrumentenpaneel **1** om de uitschakeling te bevestigen, en de net geactiveerde modus verschijnt.

modus "MUD-SAND"

Met de "MUD-SAND"-modus kunt u vooruitgang boeken op zachte ondergrond in omstandigheden met verminderde grip (zand, modder, diepe sneeuw, enz.).

De "tractiecontrole"-functie wordt automatisch uitgeschakeld om het motor-toerental onder controle te houden en u te helpen uw voertuig vooruit te bewegen door de grond af te tasten om gripgebieden te vinden.

Gebruik deze modus alleen op verharde wegen en op zachte ondergrond.



Om deze modus te activeren, draait u de keuzeschakelaar **2** naar de stand "MUD-SAND" **6**: het lampje in de keu-

TRANSMISSIE: 4-WIELAANDRIJVING

zeschakelaar verschijnt en op het instrumentenpaneel **1** verschijnt "MUD-SAND" om de activering te bevestigen.

De "MUD-SAND"-modus verdeelt het motorkoppel over de voor- en achterwielen onder alle gripomstandigheden en onder bepaalde snelheidsomstandigheden.

Om van modus te wisselen, draait u de keuzeschakelaar **2** naar een andere stand. Het display "MUD-SAND" verdwijnt van het instrumentenpaneel **1** om de uitschakeling te bevestigen, en de net geactiveerde modus verschijnt.

"OFF-ROAD " (LOCK)-modus

Het gebruik van de "OFF-ROAD"-modus maximaliseert het prestatievermogen van uw voertuig in offroad-situaties (ruwe of hobbelige wegen, modder, zacht zand, steile hellingen bergop en bergaf, enz.).

Gebruik deze modus alleen buiten berijdbare wegen en op moeilijk terrein.



Om deze modus te activeren, draait u de keuzeschakelaar **2** naar de stand "OFF-ROAD" **7**: het in de keuzeschakelaar geïntegreerde lampje gaat branden, "OFF-ROAD" wordt weergegeven

en het controlelampje **4WD LOCK** **1** verschijnt om de activering te bevestigen.

De "OFF-ROAD"-modus verdeelt het motorkoppel over de voor- en achterwielen onder alle gripomstandigheden en onder bepaalde snelheidsomstandigheden.

Om van modus te wisselen, draait u de keuzeschakelaar **2** naar een andere stand. De display "OFF-ROAD" en het controlelampje verdwijnen van het

4WD LOCK instrumentenpaneel **1** om de

uitschakeling te bevestigen en worden vervangen door het display van de nieuw geactiveerde modus.

Bijzonderheden van de 4-wiel-aandrijving

Als het systeem een verschil in grootte tussen de voor- en achterwielen detecteert (bijv. te lage bandenspanning, sterke slijtage van een as, enz.), schakelt het "4-wheel drive"-systeem automatisch over naar de modus "2-wheel drive": het waarschuwingslampje

2WD wordt weergegeven op het instrumentenpaneel **1** in combinatie met het bericht "4wielaandrijving niet beschikbaar" en, afhankelijk van de auto, "4 wielaandrijving ongeschikte banden".

Opmerking: het vervangen van de banden kan een oplossing van dit probleem zijn. Gebruik altijd vier identieke banden (zelfde merk, zelfde structuur, enz.) en met evenveel slijtage.

In geval van overmatige belasting die leidt tot abnormale oververhitting van het systeem:

– het waarschuwingslampje **2WD** wordt weergegeven op het instrumentenpaneel **1** in combinatie met het bericht "4WD oververhit (of 4x4)";

TRANSMISSIE: 4-WIELAANDRIJVING

– als het slippen van de wielen doorgaat, gaat het systeem automatisch over naar de modus "2-wheel drive" om de mechanische delen te sparen.

In dat geval moet u zo snel mogelijk stoppen zodat het systeem kan afkoelen. Deze afkoeling kan enkele minuten duren.

Wanneer het 4WD-systeem (of 4x4) weer operationeel is, gaat het waar-

schuwingslampje  uit en wordt

het waarschuwinglampje  weer weergegeven op het instrumentenpaneel.

Antiblokkeersysteem van de wielen in werking OFF-ROAD

(auto's met ABS)

Als de modus "OFF-ROAD" is ingeschakeld, schakelt de ABS automatisch over op de off-road-modus. In dit geval blokkeren de wielen met tussenpozen voor een betere wegligging, waardoor de remweg op een zachte ondergrond verkort.

Zolang de modus "OFF-ROAD" geactiveerd is:

– de wendbaarheid van de auto is beperkt tijdens het remmen. Deze modus wordt dus niet aanbevolen bij omstan-

digheden met weinig grip (bijvoorbeeld op ijs).

– er kunnen bepaalde geluiden hoorbaar zijn. Dit is normaal en is geen storing in de werking.

Elektronische stabiliteitscontrole (ESC) en tractiecontrole tijdens off-road rijden

(auto's met ESC)

Tijdens het rijden op rulle ondergrond (zand, modder, diepe sneeuw), is het raadzaam de functie **ESC** uit te schakelen door op de knop "ESC" te drukken en deze ingedrukt te houden. In dat geval blijft alleen de remfunctie wiel per wiel actief.

Deze functie zal het wiel of de wielen die doorslippen, afremmen om het motorkoppel over te brengen op de wielen met de meeste grip. Dit is ook uitermate nuttig in geval van kruisen van een brug.

Alle **ESC**-functies worden automatisch ingeschakeld wanneer de snelheid van de auto hoger is dan ongeveer 50 km/h, 100 km/h in de modus "OFF-ROAD" of nadat de motor opnieuw is gestart of de knop "ESC" opnieuw is ingedrukt → 201.

Opmerking: het tractiecontrolesysteem wordt pas opnieuw geactiveerd

nadat u de motor opnieuw hebt gestart of op de knop "ESC" hebt gedrukt.

Storingen

Wanneer het systeem een storing detecteert, schakelt het systeem automatisch over op de werking "2-wielaandrijving", waarbij de waarschuwings-

lampjes ,  en het bericht

"Controleer 4 wieldriv" op het instrumentenpaneel worden weergegeven.

Rijd met matige snelheid zo snel mogelijk naar een merkdealer.

TRANSMISSIE: 4-WIELAANDRIJVING

Waarschuwingen



4-wielaangedreven systeem

- Ongeacht de geselecteerde modus, start de motor niet als alle vier de wielen niet op de grond staan.
- Draai de schakelaar van de modus niet tijdens het rijden in een bocht of in de achteruitversnelling of als de wielen erg doorslippen.
- De modi "**MUD-SAND**" en "**OFF-ROAD**" zijn uitsluitend gereserveerd voor **off-road rijden**. Bij elk ander gebruik van deze modus bestaat het risico dat de hanteerbaarheid vermindert en dat bepaalde mechanische delen van de auto worden beschadigd.
- Zorg er altijd voor dat op alle vier de wielen banden met identieke specificaties zijn gemonteerd (merk, maat, structuur, slijtage enz.). Het gebruik van banden met verschillende maten op de voor- en achterwielen en/of links en rechts kan ernstige gevolgen hebben voor de banden en **mechanische rijonderdelen** (versnellingsbak, tussenbak, , **4WD (or 4x4) coupler**, achterdifferentieel enz).

CORRECTIEMIDDELEN EN -HULPMIDDELEN VOOR DE BESTUURDER

Afhankelijk van de auto, kunnen deze bestaan uit:

- **het ABS (antiblokkeerremstelsysteem);**
- **de noodstopbekrachtiging;**
- **van het elektronische stabiliteitsprogrammaESC met onderstuurcontrole en tractiecontrole;**
- **hulp bij wegrijden op een helling;**
- **afdalingsnelheidscontrole;**
- **Multi-Collision Braking.**



Deze functies zijn extra hulpmiddelen in kritieke situaties waarbij het rijgedrag van de auto aangepast wordt. Deze functies kunnen de taak van de bestuurder niet overnemen. **De limieten van de auto blijven onveranderd; ga daarom dus niet harder rijden.**

Deze functies kunnen dus in geen geval de oplettendheid of de verantwoordelijkheid van de bestuurder overnemen - de bestuurder moet altijd alert zijn op plotselinge gebeurtenissen die zich tijdens het rijden kunnen voordoen.

ABS (antiblokkeersysteem)

Bij krachtig remmen voorkomt ABS het blokkeren van de wielen, zodat de remweg beheersbaar en de auto bestuurbaar blijft.

In deze situatie zijn uitwijkmanoeuvres tijdens het remmen mogelijk. Bovendien verbetert dit systeem de remweg, met name op een weg met weinig grip (natte weg, enz.).

Als het systeem de remdruk voor u regelt, voelt u een lichte trilling in het rempedaal. Het ABS kan echter nooit de "fysieke" prestaties van de grip tussen de banden en het wegdek verbeteren. Blijf **altijd** de gebruikelijke voorzichtigheid in acht houden (afstand bewaren enz.).

Bijzonderheid van auto's met 4wiel-aandrijving

In de modus "4WD LOCK" kan het systeem de wielen kort blokkeren om de remweg op zeer natte ondergrond (sneeuw, modder, zand, enz.) te optimaliseren.



Bij krachtig remmen kunt u het rempedaal **diep ingedrukt houden**. Het is niet nodig "pompend" te remmen. Het ABS regelt de kracht in het remsysteem.

Storingen:

–  en  worden verlicht op het instrumentenpaneel en de berichten "Controleer ABS", "Controleer remsysteem" en "Controleer ESC" worden getoond: dit geeft aan dat de functies ABS, ESC en noodstopbekrachtiging zijn uitgeschakeld. **Remmen is nog steeds mogelijk;**

– , ,  en  verschijnen op het instrumentenpaneel, samen met het bericht "Storing remsysteem": **dit wijst op een storing in het remsysteem.**

Neem in beide gevallen contact op met een merkdealer.

CORRECTIEMIDDELEN EN -HULPMIDDELEN VOOR DE BESTUURDER



Voor uw eigen veiligheid dwingt het waarschu-

wingslampje **STOP** u

onmiddellijk te stoppen zonder het verkeer in gevaar te brengen. Stop de motor en start deze niet opnieuw. Roep de hulp in van een merkdealer.



Het remsysteem werkt nog gedeeltelijk. Maar

het is gevaarlijk om krachtig te remmen. U

moet direct stoppen zonder het overige verkeer in gevaar te brengen. Roep de hulp in van een merkdealer.

Noodstopbekrachtiging met elektronische remverdeler

(afhankelijk van de auto)

Dit systeem is een aanvulling op het ABS dat zorgt voor het verminderen van de remweg van de auto.

De werking van de startvergrendeling

Het systeem herkent wanneer een noodstop wordt uitgevoerd. In zo'n noodsituatie ontwikkelt de rembekrachtiging zijn maximale kracht en kan de regeling door het ABS in werking komen

Het ABS-remsysteem blijft werken zolang het rempedaal ingedrukt is.

Elektronisch stabiliteitsprogramma ESC met onderstuurcontrole en tractiecontrole

Elektronische stabiliteitscontrole ESC

(afhankelijk van de auto)

Dit systeem helpt u de controle over de auto te behouden in kritieke rijtsituaties (uitwijken voor een obstakel, verlies van grip op de weg in een bocht, enz.).

Onderstuurregeling

Dit verbetert de werking van het ESC bij sterk onderstuur van de auto (als de voorwielen hun grip verliezen).

Tractiecontrole

Dit systeem helpt het slippen van de aangedreven wielen te beperken en de auto bij het weggrijden, accelereren of decelereren te controleren.

Buiten gebruik stellen van de functie ESC

(afhankelijk van de auto)



In sommige situaties (rijden op zeer natte ondergrond: sneeuw, modder, zand enz. of rijden met sneeuwkettingen gemonteerd) kan het systeem het motorvermogen verminderen om de wielspin te beperken. Als u dit niet wenst, kan de functie uitgeschakeld worden door schakelaar **1** in te drukken en ingedrukt te houden.

Het waarschuwingslampje  wordt op het instrumentenpaneel weergegeven om u hiervoor te waarschuwen.

Als u deze functie uitschakelt, wordt

CORRECTIEMIDDELEN EN -HULPMIDDELEN VOOR DE BESTUURDER

de tractiecontrole ook uitgeschakeld.

Omdat het elektronische stabiliteitsprogramma ESC met onderstuurcontrole en tractieregeling voor bijkomende veiligheid zorgt, raden wij af om te rijden met deze functie uitgeschakeld. Kom zo snel mogelijk uit deze situatie door nogmaals op schakelaar **1** te drukken.

Let op: de functie wordt automatisch weer ingeschakeld als het contact wordt aangezet of zodra u sneller rijdt dan ongeveer 50 km/u.

De werking van de startvergrendeling

Een opname-element in het stuurwiel registreert de richting waarin de bestuurder de auto wil laten rijden.

Andere opname-elementen in de auto registreren de werkelijke verplaatsingsrichting.

Het systeem vergelijkt de door de bestuurder gegeven bevelen en gekozen richting met de werkelijke verplaatsingsrichting van de auto en corrigeert deze laatste door, indien nodig, op bepaalde wielen te remmen en/of het motorvermogen aan te passen. Als het systeem in werking is, knippert het

controlelampje  op het instrumentenpaneel.

Storingen

Als het systeem een bedrijfsstoring signaleert, licht de waarschuwings-

lampjes  en  op en verschijnt, afhankelijk van de auto, het bericht "Controleer ESC" op het instrumentenpaneel. In dat geval wordt het elektronische stabiliteitsprogramma ESC met onderstuurcontrole en tractiecontrole uitgeschakeld.

Raadpleeg een merkdealer als deze controlelampjes op het instrumentenpaneel blijven branden nadat het contact is uit- en aangezet.

Uitschakelen van de tractiecontrolefunctie

(afhankelijk van de auto)

Uitschakelen met knop **1**

In sommige situaties (rijden op zeer natte ondergrond: sneeuw, modder, zand enz. of rijden met sneeuwkettingen gemonteerd) kan het systeem het motorvermogen verminderen om de wielspin te beperken. Als u dit niet wenst, kan de functie uitgeschakeld worden door schakelaar **1** in te drukken en ingedrukt te houden.

In dit geval brandt het waarschuwingslampje  continu op het instru-

mentenpaneel, met het bericht "Tractiecontrole uit".

De tractiecontrole biedt extra veiligheid. Wij adviseren u de functie tijdens het rijden niet uit te schakelen. Kom zo snel mogelijk uit deze situatie door nogmaals op schakelaar **1** te drukken.

Let op: de functie wordt automatisch weer ingeschakeld als het contact wordt aangezet of zodra u sneller rijdt dan ongeveer 50 km/u.

Uitschakelen vanaf het multimediascherm **2**



Afhankelijk van de auto kunt u met het contact aan het systeem uitschakelen via het multimediascherm **2**.

CORRECTIEMIDDELEN EN -HULPMIDDELEN VOOR DE BESTUURDER

Raadpleeg de gebruiksaanwijzing van het mediasysteem voor meer informatie.

Hulp bij wegrijden op een helling

Afhankelijk van de helling van de weg helpt dit systeem de bestuurder bij het wegrijden op een helling. Het voorkomt dat de auto achteruit rolt, door automatisch de remmen vast te zetten als de bestuurder het rempedaal loslaat om het gaspedaal te bedienen.

Werking van het systeem

Het werkt alleen als de versnellingshendel niet in de neutrale stand staat (niet in **N** of **P** bij een automatische transmissie) en als de auto geheel stil staat (rempedaal ingedrukt).

Het systeem houdt de auto ongeveer **2 seconden** stil. Daarna komen de remmen vrij (de auto rijdt naargelang de helling).

Wanneer het systeem een bedrijfsstoring signaleert, licht het waarschuwingslampje  op en verschijnt afhankelijk van de auto het bericht "Controleer Hill Start Assist" op het instrumentenpaneel. Raadpleeg voor de exacte gegevens de merkdealer.



Het systeem van de hulp bij het wegrijden op een helling kan niet in alle gevallen totaal verhinderen dat de achteruit rijdt (zeer steile helling, enz.).

De bestuurder kan altijd het rempedaal bedienen om het achteruitrijden van de auto te verhinderen.

De Hulp Bij Het Wegrijden Op Een Helling mag niet gebruikt worden om de auto langdurig stil te houden: gebruik het rempedaal.

Deze functie is niet bedoeld om de auto permanent te laten stilstaan.

Gebruik indien nodig het rempedaal om de auto te stoppen. De bestuurder moet bijzonder voorzichtig rijden op een glad oppervlak of bij weinig grip.

Gevaar van ernstige verwondingen.

Afdalingsnelheidscontrole

Deze functie begrenst de rijdsnelheid van de auto zonder dat het rempedaal

wordt gebruikt (bij omlaagrijden van een steile helling).

De afdalingscontrole werkt bij een snelheid tussen 5 en 30 km/u.

Opmerking: als de auto sneller rijdt dan 60 km/u, wordt het systeem uitgeschakeld en verdwijnt het waarschuwingslampje .

In-/uitschakelen via het mediascherm 2

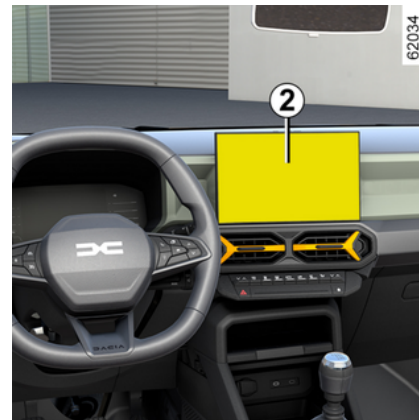

Afhankelijk van de auto kunt u met het contact aan het systeem in- of uitschakelen via het mediascherm **2**:



Raadpleeg de gebruiksaanwijzing van het mediasysteem voor meer informatie.

62034

CORRECTIEMIDDELEN EN -HULPMIDDELEN VOOR DE BESTUURDER

In- of uitschakelen met de knop 3



- **Inschakelen:** druk op knop 3. Het waarschuwingslampje  wordt wit op het instrumentenpaneel.
- **Uitschakelen:** druk nogmaals op de knop 3. Het controlelampje  dooft.



Dit systeem werkt niet met de versnellingshendel in stand **P** voor auto's met een automatische transmissie, of als de auto rijdt op een vlakke ondergrond.

Werkzaamheden

Als de auto vooruit of achteruit omlaag rijdt met een snelheid lager dan 30 km/u (stand **D** of **R** voor auto's met automatische transmissie).

Bij een voldoende steile helling verschijnt het waarschuwingslampje



in groen op het instrumentenpaneel.

Als de afdalingscontrole is ingeschakeld, kan de snelheid van de afdaling worden verhoogd met het gaspedaal of verlaagd met het rempedaal.



Bij een storing in de afdalingscontrole gebruikt u het rempedaal om de auto te stoppen.

De bestuurder moet bijzonder voorzichtig rijden op een glad oppervlak of bij weinig grip.

Gevaar van ernstige verwondingen.

Multi-Collision Braking

Multi-Collision Braking verkleint het risico op een extra aanrijding na een ongeval, door uw voertuig tijdelijk tot stilstand te brengen.

De werking van de startvergrendeling

Als het airbagsysteem een aanrijding detecteert, worden de gordelspanners of airbags geactiveerd → 64 en activeert de functie "Multi-Collision Braking" het elektronische stabiliteitsprogramma (ESC) om de auto te remmen.

Multi-Collision Braking wordt tijdens bedrijf gedeactiveerd als:

- de bestuurder het gaspedaal stevig indrukt;
- en/of
- als de remkracht die ontstaat doordat de bestuurder het rempedaal indrukt, groter is dan de kracht die ontstaat doordat het systeem automatische remmen activeert.

Opmerking: Multi-Collision Braking vereist de goede werking van het remsysteem van uw voertuig.

Storingen

Als het systeem een storing detecteert, verschijnt het bericht "Controleer Post-collision" op het instrumentenpaneel en licht het waarschuwingslampje



op.

In dit geval is de functie gedeactiveerd. Raadpleeg voor de exacte gegevens de merkdealer.

EXTRA RIJHULPMIDDELEN

My Safety

Met de functie My Safety kan een aantal rijhulpfuncties tegelijkertijd worden in- of uitgeschakeld.

Afhankelijk van de auto kunt u de functie "My Safety" op het multimediascherm of het instrumentenpaneel configureren door de rijhulpfuncties te selecteren die als groep moeten worden uitgeschakeld.

Werkzaamheden



"De modus ALL ON "

Afhankelijk van de auto, beschikt deze modus over de volgende rijhulpfuncties:

- geluidswaarschuwing snelheidsverklipper → 235;
- preventie verlaten rijstrook → 207;
- detectie bestuurdersalertheid → 233;
- dodehoekwaarschuwing → 216;

Wanneer de modus "ALL ON" is geactiveerd, gaan de controlelampjes op de knop 1 branden en wordt het bericht "My Safety All ON geselecteerd" weergegeven op het instrumentenpaneel om dit te bevestigen. De rijhulpmiddelen die in deze modus beschikbaar zijn, worden geactiveerd.

"De modus Perso "

U kunt deze modus gebruiken voor het **uitschakelen** of **opnieuw inschakelen** van bepaalde rijhulpmiddelen die beschikbaar zijn in de modus "ALL ON", indien deze eerder zijn geconfigureerd via de instellingen "My Safety Perso".

Druk terwijl het contact aan staat tweemaal achter elkaar op de knop 1 om de modus "Perso" te activeren.

De eerste keer dat u op deze knop drukt, verschijnt het bericht "Druk nogmaals My Safety Perso" op het instrumentenpaneel. Na de tweede keer drukken gaat het controlelampje op knop 1 uit. "Perso" modus is geactiveerd. Het bericht "My Safety Perso geselecteerd" verschijnt op het instrumentenpaneel.

Om terug te schakelen naar de modus "ALL ON", **drukt u eenmaal** op de knop 1. Het controlelampje in de knop 1 licht even op.



Afhankelijk van de auto en de tijdsduur na de laatste keer dat de motor is gestopt, wordt de modus "ALL ON" opnieuw geactiveerd:

- bij het ontgrendelen van de auto
- of
- bij het openen van een portier;
- of
- bij het opnieuw starten van de motor.

Configuratie van My Safety Perso



Voer deze aanpassingen uitsluitend uit als de auto stilstaat.

EXTRA RIJHULPMIDDELEN



De "My Safety Perso" instellingen die zijn opgeslagen voor de modus "Perso" worden opgeslagen telkens wanneer de motor wordt ingeschakeld of wanneer de portieren worden vergrendeld.

Configuratie van het multimedia-scherm 2



Zie de gebruiksaanwijzing van het multimedia-systeem voor informatie over de instellingen.

Configuratie vanaf de boordcomputer (afhankelijk van de auto)



– Druk met stilstaande auto zo vaak als nodig op de schakelaar 3 om het

tabblad  weer te geven; of

– druk op knop 3 en druk herhaaldelijk

op knop 4 of 5 om het  tabblad te bereiken;

– druk op schakelaar 6 "OK";

– druk herhaaldelijk op schakelaar 4

of 5 om naar het menu  te gaan, druk vervolgens op de schakelaar 6 "OK";

– druk herhaaldelijk op schakelaar 4 of 5 om naar het menu "MY SAFETY PERSON" te gaan, druk vervolgens op de schakelaar 6 "OK";

– selecteer de rijhulpmiddelen die u wilt in- of uitschakelen vanuit de modus "Perso" door herhaaldelijk op knop 4 of 5 te drukken en druk vervolgens op de schakelaar 6 "OK".

Preventie verlaten rijstrook



Met behulp van de informatie van de camera 1 activeert de functie een corrigerende actie op het besturingssysteem van de auto wanneer een doorgetrokken of onderbroken streep wordt overschreden of als de auto de berm nadert (bermplank, vangrail, stoep, op-

EXTRA RIJHULPMIDDELEN

hoking, enz.) zonder dat de richtingaanwijzers zijn ingeschakeld.

Afhankelijk van de instelling, in het geval van het overschrijden van een onderbroken lijn zonder de richtingaanwijzers te activeren, de functie:

– waarschuwt de bestuurder zonder corrigerende maatregelen op het stuursysteem;

of

– voert een corrigerende actie uit op het stuursysteem.



U kunt op elk moment de controle over de auto weer overnemen door aan het stuurwiel te draaien.

Plaats van de camera 1

Zorg ervoor dat de voorruit niet is bedekt (door vuil, modder, condens enz.).



Deze functie is een extra hulp tijdens het rijden. Deze functie kan in geen geval de waakzaamheid en verantwoordelijkheid van de bestuurder vervangen; deze moet altijd de controle over zijn auto behouden.

Activeren/deactiveren



Afhankelijk van de auto, afhankelijk van de tijdsduur na de laatste keer dat de motor is gestopt, wordt de functie opnieuw geactiveerd:

- bij het ontgrendelen van de auto
- of
- bij het openen van een portier;
- of
- bij het opnieuw starten van de motor.

Het systeem in-/uitschakelen via het multimediасherm 2



Raadpleeg de gebruiksaanwijzing van het mediasysteem voor meer informatie.



Het systeem in- en uitschakelen met de schakelaar 3 My Safety

EXTRA RIJHULPMIDDELEN



De functie kunnen worden in- en uitgeschakeld met de modus "Perso" van de functie "My Safety" → 206. Als de functie eerder is uitgeschakeld met behulp van de modus "Perso":

– **De functie uitschakelen**, als deze eerder is uitgeschakeld met de modus "Perso" van de functie "My Safety" → 206, drukt u tweemaal op schakelaar 3. Afhankelijk van de auto wordt

het waarschuwingslampje  geel of wit weergegeven op het instrumentenpaneel of verdwijnt het waarschuwingslampje  van het instrumentenpaneel.

– Druk de schakelaar 3 eenmaal in **om de functie opnieuw in te schake-**

len. Het controlelampje  verschijnt op het instrumentenpaneel.

Het systeem in-/uitschakelen via de boordcomputer

(afhankelijk van de auto)



– **Druk met stilstaande auto** zo vaak als nodig op de schakelaar 4 om het

tabblad  weer te geven;

of

– druk op knop 4 en druk herhaaldelijk

op knop 5 of 6 om het  tabblad te bereiken;

– druk op schakelaar 7 "OK";

– druk herhaaldelijk op schakelaar 5

of 6 om naar het menu  te gaan, druk vervolgens op de schakelaar 7 "OK";

– druk herhaaldelijk op schakelaar 5 of 6 om naar het menu "RIJHULP-SYSTEMEN" te gaan, druk vervolgens op de schakelaar 7 "OK";

– druk herhaaldelijk op schakelaar 5 of 6 om naar het menu "Lane keeping ass" te gaan, druk vervolgens op de schakelaar 7 "OK";

– druk nogmaals op schakelaar 7 "OK" om de functie in of uit te schakelen:

–  functie ingeschakeld

–  functie uitgeschakeld.

Wanneer de functie is uitgeschakeld, wordt, afhankelijk van de auto, het

waarschuwingslampje  geel of, afhankelijk van de auto, wit weergegeven op het instrumentenpaneel of ver-

dwijnt het waarschuwingslampje  van het instrumentenpaneel.

EXTRA RIJHULPMIDDELEN

Werkzaamheden



Wanneer de functie is geactiveerd, worden het waarschuwingslampje



en de linker- en rechterstreep **8** op het instrumentenpaneel grijs weergegeven.

De functie is ingesteld om te werken wanneer de rijsnelheid tussen onge-

veer 65 km/h en 170 km/h  ligt en de linker- of rechterlijnstreep **8** wit op het instrumentenpaneel verschijnen.

De functie werkt als de auto:

– een berm nadert zonder de richtingaanwijzers te activeren;

- een doorgetrokken streep overschrijdt zonder dat de richtingaanwijzers te activeren;
- een onderbroken streep overschrijdt zonder de richtingaanwijzers te activeren, als de instelling "Overschrijden onderbroken lijn" is geselecteerd.

In deze gevallen:

– activeert de functie een actie op de stuurinrichting van de auto om de verplaatsingsrichting van de auto te corrigeren;

en

– het waarschuwingslampje  knippert wit of, afhankelijk van de au-

to, het waarschuwingslampje  wordt geel weergegeven en het controlelampje **8** aan de zijkant van de doorbroken lijn wordt geel weergegeven op het instrumentenpaneel.

Als corrigerende maatregelen aan het stuursysteem niet voldoende zijn, blijft

het waarschuwingslampje  wit knipperen of, afhankelijk van de auto,

wordt het waarschuwingslampje  rood weergegeven en wordt het controlelampje **8** aan de zijkant van de onderbroken lijn rood op het instrumentenpaneel. Dit gaat gepaard met een trilling op het stuur.

Wanneer de instelling "Interventie met onderbroken streep" niet is geselecteerd, **slaat de functie alarm** als de auto een onderbroken streep overschrijdt zonder de indicatielampjes te activeren en er geen berm dicht genoeg bij de streep is.

In dit geval waarschuwt de functie de bestuurder:

– door een trilling in het stuurwiel; en

– het waarschuwingslampje  knippert wit of, afhankelijk van de au-

to, het waarschuwingslampje  wordt rood weergegeven en het controlelampje **8** aan de zijkant van de doorbroken lijn wordt rood weergegeven op het instrumentenpaneel.

Opmerking: bochten kunnen enigszins worden afgesneden zonder dat de functie wordt geactiveerd.

bijzonderheid

"Houd controle" waarschuwing

– Als het systeem actief is en geen activiteit van de bestuurder op het stuurwiel meer detecteert, verschijnt het bericht "Houd controle" op het instrumentenpaneel, vergezeld van een piepsignaal en, afhankelijk van de auto, het

EXTRA RIJHULPMIDDELEN

rode waarschuwingslampje  totdat de bestuurder de auto weer onder controle heeft.

– Als het systeem te lang in werking is geweest, verschijnt het bericht "Houd controle" op het instrumentenpaneel, samen met een pieptoon, en afhankelijk van de auto verschijnt het waar-

schuwingslampje  rood, samen met het controlelampje **8** aan de kant van de betreffende streep, totdat de bestuurder de auto weer onder controle heeft.





U kunt de correctie van de verplaatsingsrichting op elk moment onderbreken door het stuurwiel te bewegen.

Functie tijdelijk niet beschikbaar/uitgeschakeld

Het systeem is tijdelijk niet beschikbaar of uitgeschakeld wanneer:

- de streep wordt zeer snel overschreden;
- er wordt continu over een streep gereden;
- ongeveer vier seconden na het wisselen van baan;
- scherpe bochten;

- slecht zicht;
- een van de richtingaanwijzers wordt geactiveerd;
- de alarmknipperlichten inschakelen;
- de achteruitversnelling inschakelen;
- sterke acceleratie;
- de rijstrookbreedte verandert;
- werking van het antiblokkeersysteem van de wielen;
- werking van het elektronische stabiliteitscontrolesysteem ESC;
- werking van het antiblokkeersysteem van de wielen.

Als de functie niet beschikbaar is, wordt het waarschuwingslampje op het instrumentenpaneel grijs of, afhankelijk van de auto, brandt het waarschuwingslampje   niet op het instrumentenpaneel en worden de linker- en rechterraanwijzers **8** grijs op het instrumentenpaneel.

Automatische deactivering

De functie wordt automatisch uitgeschakeld wanneer:

- het elektronisch stabiliteitsprogramma ESC is uitgeschakeld of defect;
- het antiblokkeersysteem niet goed werkt;
- Een trekhaak is elektrisch verbonden met de trekhaakaansluiting;

– het controlelampje  wordt weergegeven.

Wanneer de functie is uitgeschakeld, wordt, afhankelijk van de auto, het

waarschuwingslampje  geel of, afhankelijk van de auto, wit weergegeven op het instrumentenpaneel of ver-

dwijnt het waarschuwingslampje  van het instrumentenpaneel.

Instellingen

Auto's met een multimediascherm 2

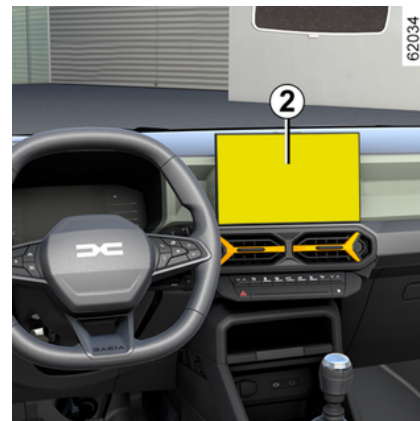

Raadpleeg de gebruiksaanwijzing van het multimediasysteem om de functie-

EXTRA RIJHULPMIDDELEN

instellingen van het multimediascherm **2** te bekijken:

– "Interventie met onderbroken streep": gebruik deze instelling om de respons van de functie te selecteren als de auto een onderbroken lijn overschrijdt zonder een van de richtingaanwijzers in te schakelen:

- geselecteerde instelling: de kan de stuurinrichting van de auto activeren om de verplaatsingsrichting van de auto te corrigeren;
- Instelling niet geselecteerd: De functie kan de bestuurder waarschuwen door middel van een trilling aan het stuurwiel zonder de baan van de auto te corrigeren.

– "Trilintensiteit": de functie "Voorkomen van het verlaten van de rijstrook" voor het trillingsniveau van het stuurwiel aanpassen;

– Afhankelijk van de auto, "Anticiperen op verlaten van rijstrook" of "Waarschuwing": pas het gevoeligheidsniveau van de lijndetectie aan. Selecteer hiervoor:

- "Laat": streep gedetecteerd bij overschrijding;
- "Standaard": streep gedetecteerd bij naderen;
- "Vroeg": streep gedetecteerd in de buurt.

Raadpleeg de gebruiksaanwijzing van het multimediasysteem voor meer informatie.

Auto's zonder multimediascherm (afhankelijk van de auto)



– **Druk met stilstaande auto** zo vaak als nodig op de schakelaar **4** om het

tabblad  weer te geven; of

– druk op knop **4** en druk herhaaldelijk

op knop **5** of **6** om het  tabblad te bereiken;

– druk op schakelaar **7 "OK"**;

– druk herhaaldelijk op schakelaar **5**

of **6** om naar het menu  te gaan,

druk vervolgens op de schakelaar **7 "OK"**;

– druk herhaaldelijk op schakelaar **5** of **6** om naar het menu "RIJHULP-SYSTEMEN" te gaan, druk vervolgens op de schakelaar **7 "OK"**;

– druk herhaaldelijk op de knop **5** of **6** om naar het menu "Lane Keep Assist sensitivity" te gaan en druk vervolgens op de schakelaar **7 "OK"**.

– druk herhaaldelijk op **5** of **6** om een instelling te selecteren en druk vervolgens op schakelaar **7 "OK"**.

Storingen

Wanneer het systeem een storing detecteert:

– het waarschuwinglampje  wordt grijs weergegeven op het instrumentenpaneel. of

– het controlelampje  verdwijnt van het instrumentenpaneel.

In sommige gevallen gaan deze vergezeld van:

– het bericht "Rijhulpsystemen niet beschikbaar"; of

– het bericht "Rijhulpsystemen controleren" of "Controleer camera voor".

EXTRA RIJHULPMIDDELEN

Raadpleeg voor de exacte gegevens
de merkdealer.

Waarschuwingen



Deze functie is een extra hulp tijdens het rijden. Deze functie kan in geen geval de waakzaamheid en verantwoordelijkheid van de bestuurder vervangen; deze moet altijd de controle over zijn auto behouden.

Werkzaamheden/reparaties van het systeem

- Bij een botsing kan de uitlijning van de camera worden gewijzigd, wat gevolgen kan hebben voor de correcte werking. Schakel de functie uit en neem contact op met een erkende dealer.
- Alle werkzaamheden in de buurt van de camera (reparaties, vervangingen, aanpassingen aan de voorruit) moeten worden uitgevoerd door een vakman.

Enkel een erkende dealer mag aan het systeem werken.

Storingen van het systeem

Bepaalde omstandigheden kunnen het systeem storen of de correcte werking ervan verhinderen, zoals:

- bedekte voorruit (vuil, ijs, sneeuw, condensatie enzovoort).
- een complexe omgeving (tunnel, enz.);
- slechte weersomstandigheden (sneeuw, zware regen, hagel, ijzel, enz.).
- slecht zicht (nacht, mist enz.);
- de wegmarkeringen zijn onregelmatig of moeilijk te onderscheiden (bijv. gedeeltelijk gewist, grote onderlinge afstand, vervormd wegdek);
- verblinding (felle zon, lichten van tegemoetkomende auto's, enz.);
- de weg is smal, bochtig of golvend (scherpe bochten enzovoort);
- u rijdt dicht achter een andere auto op dezelfde rijstrook.

In dit geval kan de functie "Preventie verlaten rijstrook" niet correct of helemaal niet worden geactiveerd.

Risico van ongewenste, onjuiste correctie of geen correctie van de verplaatsingsrichting.

Uitschakelen van de functie

Schakel de functie uit in deze gevallen:

- het gebied van de camera is beschadigd (aan de kant van de voorruit of de binnenspiegel);
- de weg is glad (sneeuw, ijzel, aquaplaning, kiezelsteentjes enz.);
- slecht zicht (nacht, mist enz.);

EXTRA RIJHULPMIDDELEN

- de voorruit is gebarsten of vervormd (voer geen reparaties uit aan dit gedeelte van de voorruit; laat deze vervangen door een merkdealer);
- de auto een aanhangwagen of caravan trekt;
- de auto rijdt een gebied binnen met verschillende wegmarkeringen (zoals bij wegwerkzaamheden enz.).

EXTRA RIJHULPMIDDELEN

Dodehoekwaarschuwing

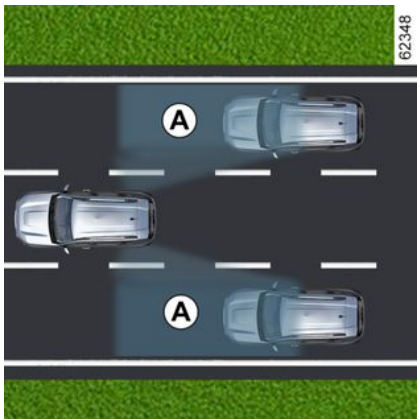

Dit systeem waarschuwt de bestuurder als er zich een auto in het detectiegebied **A** bevindt.

Dit systeem schakelt in als de auto rijdt met een snelheid die tussen ongeveer 30 km/u en 140 km/u bedraagt.

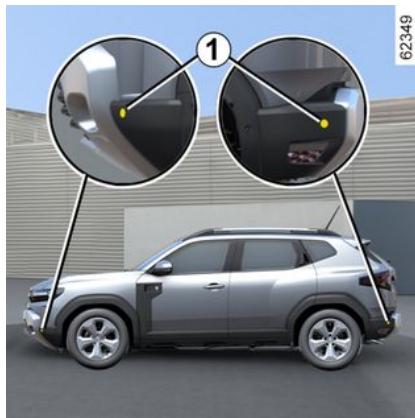

Deze functie maakt gebruik van sensoren **1** die aan beide zijden in de voor- en achterbumpers zijn geïnstalleerd.

Bijzonderheid

Zorg ervoor dat de sensoren niet bedekt zijn (vuil, modder, sneeuw, ...).

Indien een van de sensoren bedekt is, verschijnt de boodschap "Dode hoek assist reinig sensor" op het instrumentenpaneel. Reinig de sensoren.



Deze functie is een extra hulp die aangeeft dat er zich een auto in de dode hoek van uw auto be-

vindt.

Ze kan dus in geen geval de oplettendheid of de verantwoordelijkheid van de bestuurder overnemen.

De bestuurder moet altijd op zijn hoede blijven voor plotselinge gebeurtenissen tijdens het rijden: let dus altijd op of er tijdens een manoeuvre een bewegend obstakel is (zoals een dier, kind, kinderwagen, fiets, enz.) of een klein of smal object zoals een steen of een paaltje in uw blinde hoek.

Activeren/deactiveren

De functie in- en uitschakelen via het multimediascherm 2

EXTRA RIJHULPMIDDELEN

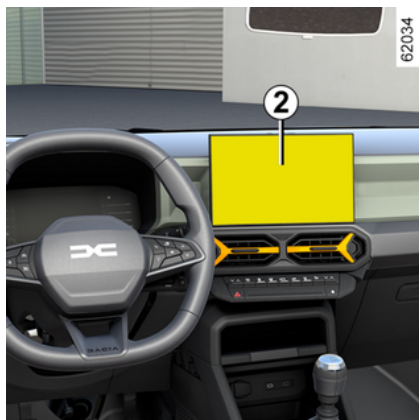

Zie de multimedia-instructies voor het in- of uitschakelen van de functie.

Selecteer ON of OFF.

De functie in- of uitschakelen met de knop 3 "My Safety"



De functie kunnen worden in- en uitgeschakeld met de modus "Perso" van de functie "My Safety" → 206.

Als de functie eerder is uitgeschakeld met behulp van de modus "Perso":

- om de **waarschuwingen** uit te schakelen, drukt u twee keer op de knop **3**. Het controlelampje van de toets **3** dooft.
- om de **waarschuwingen** opnieuw te activeren, drukt u één keer op de knop **3**. Het controlelampje in de knop **3** licht op.

 De detectiecapaciteit van het systeem volgt een standaardrijvakbreedte. Als u in een smalle rijstrook rijdt, kan het systeem auto's in andere rijstroken detecteren.

Waarschuwinglampje 4

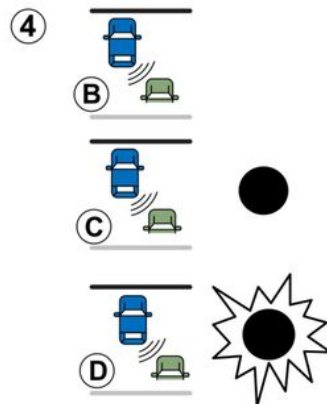

Op beide spiegels **5** bevindt zich een waarschuwinglampje **4**.

3

EXTRA RIJHULPMIDDELEN



Opmerking: maak de buitenspiegels **5** regelmatig schoon zodat de waarschuwingslampjes **4** zichtbaar blijven.

Werkzaamheden

Deze functie geeft een waarschuwing:

- als de auto tussen 30 km/u en 140 km/u rijdt;
- als er zich een auto in de dodehoek-zone bevindt die zich in dezelfde richting verplaatst als uw auto.

Als de auto een andere auto inhaalt, wordt de indicator **4** enkel ingeschakeld als de ingehaalde auto zich langer dan een seconde in de dode hoek bevindt.

Display *B*

De functie is ingeschakeld en detecteert geen enkele andere auto.

Display *C*

Eerste waarschuwing: het waarschuwingslampje **4** geeft aan dat er een voertuig in de dode hoek is gedetecteerd.

Display *D*

Als de richtingaanwijzer is ingeschakeld, knippert het waarschuwingslampje **4** als er een auto wordt gedetecteerd in de dodehoek aan de kant waarnaar u wilt sturen. Als u de richtingaanwijzer uitschakelt, schakelt de indicator terug naar de eerste waarschuwing (display *C*).



Vanwege de sensoren in de bumpers moet elke handeling (reparatie, vervanging, bijwerking van de lak, ...) worden uitgevoerd door een gekwalificeerde monteur.

Omstandigheden waarin de dodehoekwaarschuwing niet werkt

- Als het object niet beweegt;
- als er veel verkeer is;
- als er een bocht in de weg zit;
- als de sensoren voorin en achterin tegelijkertijd een voorwerp opmerken (bijvoorbeeld een lange vrachtwagen);

Stringen

Wanneer het systeem een fout opmerkt, verschijnt de boodschap “Controleer Dode hoek assist” op het instrumentenpaneel. Roep de hulp in van een merkdealer.

Opmerking: als de motor is gestart, knippert het waarschuwingslampje **4**, display *B*, knippert vier keer. Dit is normaal.

Waarschuwingen



- De detectiecapaciteit van het systeem volgt een standaardrijvakbreedte. Als u op een breed rijvak rijdt, kan het systeem geen auto's detecteren in de dode hoek.
- Bij zeer slechte weersomstandigheden (hevige regenval, sneeuw, enz.) kan het systeem tijdelijk worden verstoord. Let op de rijomstandigheden.

Kans op ongevallen.



Deze functie is een extra hulp tijdens het rijden. Deze functie kan in geen geval de waakzaamheid en verantwoordelijkheid van de bestuurder vervangen; deze moet altijd de controle over zijn auto behouden.

De bestuurder moet zijn snelheid altijd aanpassen aan het verkeer, ongeacht de aanwijzingen van het systeem. Het systeem mag in geen geval worden vergeleken met een hindernissensensor of een antibotsingssysteem.

Werkzaamheden/reparaties van het systeem

- In geval van een botsing kan de uitlijning van de radar worden gewijzigd, waardoor deze niet meer naar behoren werkt. Schakel de functie uit en neem contact op met een erkende dealer.
- Alle werkzaamheden in de buurt van de radars (reparaties, vervangingen, enz.) moeten door een vakman/vakvrouw worden uitgevoerd.

Enkel een erkende dealer mag aan het systeem werken.

Storingen van het systeem

Bepaalde omstandigheden kunnen het systeem storen of de correcte werking ervan verhinderen, zoals:

- complexe omgeving (metalen bruggen, tunnels, wegen met obstakels aan de zijkant enz.);
- slechte weersomstandigheden (sneeuw, hagel, ijzel enz.).

Risico van vals alarm of afwezigheid van waarschuwingen

Als het systeem abnormaal werkt, schakelt u dit uit en neemt u contact op met een erkende dealer.



Beperkingen voor de werking van het systeem

- De radarzone moet schoon blijven en mag niet worden gewijzigd, om de goede werking van het systeem te waarborgen.
- Kleine voorwerpen die dichtbij de auto bewegen (motoren, fietsen, voetgangers, enz.) worden mogelijk niet door het systeem herkend.
- Als de auto bochten inrijdt, worden auto's op aangrenzende rijstroken tijdelijk mogelijk niet meer gedetecteerd.
- Het systeem reageert mogelijk niet als het snelheidsverschil met andere auto's meer dan 30 km/h is.
- Als de auto door een lang voertuig wordt ingehaald (bijv. een vrachtwagen die inhaalt met een soortgelijke snelheid als de auto) onderbreekt het systeem mogelijk de waarschuwing vóór het einde van het manoeuvre.
- De auto rijdt op een bochtige weg.

Uitschakelen van de functie

Schakel de functie uit indien:

- Het radargebied is beschadigd (achterbumper);
- de auto is uitgerust met een trekhaak.

EXTRA RIJHULPMIDDELEN

Waarschuwing veiligheidsafstand



Gebaseerd op de informatie van de camera **1** informeert deze functie de bestuurder over het tijdsinterval tussen de eigen auto en de voorligger zodat een veilige afstand tussen de twee auto's kan worden aangehouden.

De functie wordt geactiveerd wanneer de rijnsnelheid tussen ongeveer 30 en 150 of 160 km/u ligt, afhankelijk van de auto.

Plaats van de camera 1

Zorg ervoor dat de voorruit niet is bedekt (door vuil, modder, condens enz.).



Deze functie is een extra hulp tijdens het rijden. Deze functie kan in geen geval de waakzaamheid en verantwoordelijkheid van de bestuurder vervangen; deze moet altijd de controle over zijn auto behouden.

Inschakelen/Uitschakelen van de functie



Auto's met een multimediасcherm 2

Druk via de "VOERTUIG"-modus van uw multimediасcherm **2** op het menu "Rijondersteuning".

De functie "Afstand volgen" activeren of deactiveren.



Auto's zonder een multimediасcherm

(afhankelijk van de auto)

– Druk met **stilstaande auto** zo vaak als nodig op de schakelaar **3** om het

tabblad  weer te geven;

of

– druk op knop **3** en druk herhaalde-

lijk op knop **4** of **5** om het  tabblad te bereiken;

– druk op schakelaar **6** "OK";

– druk herhaaldelijk op schakelaar **4**

of **5** om naar het menu  te

EXTRA RIJHULPMIDDELEN

gaan, druk vervolgens op de schakelaar **6** "OK";

- druk herhaaldelijk op schakelaar **4** of **5** om naar het menu "RIJHULP-SYSTEMEN" te gaan, druk vervolgens op de schakelaar **6** "OK";
- druk herhaaldelijk op schakelaar **5** of **6** om naar het menu "Afstand waarsch." te gaan, druk vervolgens op de schakelaar **6** "OK";
- druk nogmaals op schakelaar **6** "OK" om de functie in of uit te schakelen:

- functie ingeschakeld
- functie uitgeschakeld.

 Telkens wanneer de auto wordt gestart, blijft de functie in de modus die is opgeslagen toen de motor voor het laatst werd uitgeschakeld.

Werkzaamheden

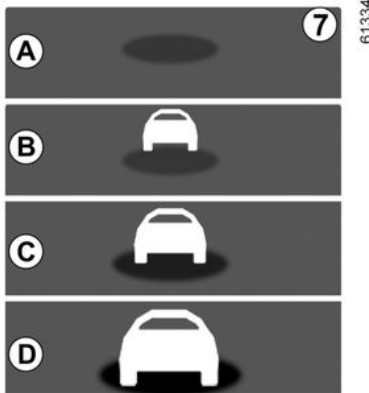

Als deze functie actief is, wordt de indicator **7** op het instrumentenpaneel weergegeven. Deze informeert de bestuurder over de afstand tussen de eigen auto en de voorligger:

- **A** (grijs): de functie is niet actief;
- **A** (groen): geen auto gedetecteerd;
- **B** (groen): het tijdsinterval is groter dan of gelijk aan ongeveer 2 seconden (de afstand tussen de twee voertuigen, aangepast aan uw snelheid);
- **C** (geel): het tijdsinterval is ongeveer een of twee seconden (onvoldoende afstand tussen de twee voertuigen);
- **D** (rood): het tijdsinterval is ongeveer 1 seconde of minder (de afstand

tussen de twee voertuigen is veel te kort).

Als het tijdsinterval tussen de twee voertuigen minder dan ongeveer 0,5 seconde bedraagt, knippert de melding **7**, display **D** op het instrumentenpaneel blijft rood branden.

In bepaalde omstandigheden wordt het tijdsinterval mogelijk niet getoond:

- in een bocht;
- bij het veranderen van rijstrook;
- als de voorligger ver genoeg of buiten bereik van de camera is.

EXTRA RIJHULPMIDDELEN

Waarschuwingen



Het interval wordt alleen getoond ter informatie: het systeem kan niet ingrijpen op de auto.

De functie is niet bestemd om gebruikt te worden in de stad of in dynamische rijomstandigheden (bochten, versnellingen, bruusk remmen...), maar wel in stabiele rijomstandigheden.

De functie heeft geen invloed op het remsysteem.

de camera moet schoon blijven en mag niet worden gemanipuleerd, om de goede werking van het systeem te waarborgen. Alle werkzaamheden in de buurt van de camera (reparaties, vervangingen, aanpassingen aan de voorruit) moeten worden uitgevoerd door een vakman.



Deze functie is een extra hulp tijdens het rijden. Deze functie kan in geen geval de waakzaamheid en verantwoordelijkheid van de bestuurder vervangen; deze moet altijd de controle over zijn auto behouden.

Werkzaamheden/reparaties van het systeem

- Bij een botsing kan de uitlijning van de camera worden gewijzigd, wat gevolgen kan hebben voor de correcte werking. Schakel de functie uit en neem contact op met een erkende dealer.
- Alle werkzaamheden in de buurt van de camera (reparaties, vervangingen, aanpassingen aan de voorruit) moeten worden uitgevoerd door een vakman.

Enkel een erkende dealer mag aan het systeem werken.

Storingen van het systeem

- bedekte voorruit (vuil, ijs, sneeuw, condensatie enz.);
- een complexe omgeving (metalen brug, tunnel enz.);
- slechte weersomstandigheden (sneeuw, hagel, ijzel enz.);
- slecht zicht (nacht, mist enz.);
- weinig contrast tussen de voorligger en de omgeving (bijvoorbeeld witte auto in de sneeuw enz.);
- verblinding (felle zon, lichten van tegemoetkomende auto's enz.);
- de weg is smal, bochtig en golvend (scherpe bochten enzovoort)

Risico van onjuiste vals alarm.

EXTRA RIJHULPMIDDELEN

Actieve noodrem



Het systeem gebruikt informatie van de camera **1** om de afstand te bepalen tot uw auto:

- de voorligger op dezelfde rijstrook;
- of
- eventuele tegenliggers, in het kader van een mogelijke verandering van richting;
- of
- en auto's die haaks passeren;
- of
- en stilstaande auto's;
- of

– voetgangers en fietsers in de nabijheid.

Het systeem informeert de bestuurder als er een risico bestaat op een frontale botsing om de juiste noodmanoeuvres mogelijk te maken (het rempedaal indrukken en/of het stuurwiel draaien).

Afhankelijk van het reactievermogen van de bestuurder kan het systeem helpen bij het remmen om schade te beperken of een botsing te voorkomen.

Het systeem is verder niet actief en geeft geen waarschuwing.



Deze functie is een extra hulp tijdens het rijden. Deze functie kan in geen geval de waakzaamheid en verantwoordelijkheid van de bestuurder vervangen; deze moet altijd de controle over zijn auto behouden.



Met dit systeem wordt de auto maximaal afgeremd totdat deze zo nodig volledig stilstaat.

Gebruik om veiligheidsredenen altijd de autogordel tijdens het rijden en controleer of alles goed vastzit, zodat de inzittenden niet kunnen worden geraakt door loszittende voorwerpen.

Plaats van de camera 1

Zorg ervoor dat de voorruit niet is bedekt (door vuil, modder, condens enz.).

Werkzaamheden

Wanneer er tijdens het rijden een risico op een aanrijding bestaat, moet het systeem:

- **u waarschuwen voor een aanrijdingsgevaar:** de melding "Detected obstakel" verschijnt op het instrumentenpaneel in combinatie met een pieptoon.

Opmerking: als de bestuurder het rempedaal intrapt en het systeem nog steeds botsingsgevaar detecteert, kan de remkracht worden verhoogd als deze niet voldoende is om de botsing te voorkomen.

EXTRA RIJHULPMIDDELEN

– **het remmen activeren:** als de bestuurder niet op de waarschuwing reageert en de aanrijding dreigt, worden

het rode waarschuwingslampje  en het bericht "Remmen" op het instrumentenpaneel weergegeven in combinatie met een pieptoon.

Opmerking:

- als de bestuurder gebruikmaakt van bedieningselementen van de auto (stuurwiel, pedalen enz.) kan het systeem de reactie hiervan vertragen of niet activeren;
- als het voertuig tot stilstand is gekomen door een actieve noodstop, blijft het voertuig korte tijd stilstaan. Na deze tijdslimiet moet de bestuurder de auto stationair houden door het rempedaal ingedrukt te houden;
- nadat het systeem het remmen heeft geactiveerd, wordt het bericht "Geav. Veiligheid geactiveerd" weergegeven.

 In geval van noodmanoeuvre kunt u op elk moment stoppen met remmen door:

- door het gaspedaal kort in te drukken;
- of
- aan het stuur te draaien als uitwijkmanoeuvre bij een botsing.

 **Speciale waarschuwingsfuncties**

Afhankelijk van de snelheid kunnen de waarschuwing en het remmen gelijktijdig geactiveerd worden.

Autodetectie

Detectie van voertuigen die op dezelfde rijstrook rijden

Het risico van een aanrijding met een voorligger op dezelfde rijstrook wordt door het systeem gedetecteerd wanneer:

- uw auto een snelheid heeft van ongeveer 8 tot 180 km/u.

Detectie van eventuele tegenliggers, in het kader van een mogelijke verandering van richting

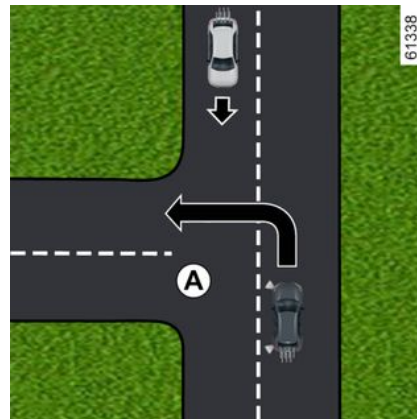

Wanneer u van richting wilt veranderen (bijv. **A**), worden tegenliggers door het systeem gedetecteerd wanneer:

- uw voertuig een snelheid heeft van ongeveer 8 tot 20 km/u;
- uw richtingaanwijzer is ingeschakeld.

Detectie van auto's die loodrecht de rijstrook oversteken

Auto's die loodrecht de rijstrook oversteken, worden door het systeem gedetecteerd wanneer:

- uw auto een snelheid heeft van ongeveer 20 tot 60 km/u.

EXTRA RIJHULPMIDDELEN

Detectie van auto's die op de rijstrook stil staan

Stilstaande auto's worden door het systeem gedetecteerd wanneer:

- uw auto een snelheid heeft van ongeveer 8 tot 80 km/u.

Detectie van voetgangers en fietsers

Detectie van voetgangers en fietsers op dezelfde rijstrook

Het systeem detecteert voetgangers en fietsers wanneer:

- uw auto een snelheid heeft van ongeveer 8 tot 85 km/u.

Detectie van voetgangers en fietsers bij het veranderen van richting

Het systeem detecteert voetgangers en fietsers wanneer:

- uw voertuig een snelheid heeft van ongeveer 8 tot 20 km/u;

Inschakelen/uitschakelen

-  Afhankelijk van de auto, afhankelijk van de tijdsduur na de laatste keer dat de motor is gestopt, wordt de functie opnieuw geactiveerd:
- bij het ontgrendelen van de auto
 - of
 - bij het openen van een portier;
 - of
 - bij het opnieuw starten van de motor.

Het systeem in-/uitschakelen via het multimediascherm 2



Zie de multimedia-instructies voor het in- of uitschakelen van de functie.

Selecteer "**ON**" of "**OFF**".

Het systeem in-/uitschakelen via de boordcomputer

(afhankelijk van de auto)

EXTRA RIJHULPMIDDELEN



– **Druk met stilstaande auto** zo vaak als nodig op de schakelaar **3** om het

tabblad  weer te geven;
of



– druk op knop **3** en druk herhaaldelijk op knop **4** of **5** om het  tabblad te bereiken;

– druk op schakelaar **6** "OK";
– druk herhaaldelijk op schakelaar **4**

of **5** om naar het menu  te gaan, druk vervolgens op de schakelaar **6** "OK";

– druk herhaaldelijk op schakelaar **4** of **5** om naar het menu "RIJHULP-SYSTEMEN" te gaan, druk vervolgens op de schakelaar **6** "OK";

– druk herhaaldelijk op schakelaar **4** of **5** om naar het menu "Actief remmen" te gaan, druk vervolgens op de schakelaar **6** "OK";
– druk nogmaals op schakelaar **6** "OK" om de functie in of uit te schakelen:

-  functie ingeschakeld
-  functie uitgeschakeld.

Bij het uitschakelen van het systeem verschijnt het waarschuwingslampje

 of, afhankelijk van de auto, licht

het gele waarschuwingslampje  op.

Als het systeem actief is, verdwijnt het controlelampje.

Instellingen



Voer deze aanpassingen uitsluitend uit als de auto stilstaat.

Instellingen aanpassen op het mediascherm 2



Als de auto stilstaat, raadpleegt u de multimedia-instructies om toegang te krijgen tot de functie-instellingen op het mediascherm **2**:

– "Waarschuwing": pas het gevoelniveau van de waarschuwing aan. Selecteer hiervoor:

- « Laat » ;
- « Standaard » ;
- « Vroeg ».

Raadpleeg de gebruiksaanwijzing van het mediasysteem voor meer informatie.

EXTRA RIJHULPMIDDELEN



Auto's zonder multimediascherm

(afhankelijk van de auto)

– **Druk met stilstaande auto** zo vaak als nodig op de schakelaar **3** om het

tabblad  weer te geven;
of

– druk op knop **3** en druk herhaaldelijk

op knop **4** of **5** om het  tabblad te bereiken;

– druk op schakelaar **6** "OK";

– druk herhaaldelijk op schakelaar **4**

of **5** om naar het menu  te gaan, druk vervolgens op de schakelaar **6** "OK";

– druk herhaaldelijk op schakelaar **4** of **5** om naar het menu "RIJHULP-SYSTEMEN" te gaan, druk vervolgens op de schakelaar **6** "OK";

– druk herhaaldelijk op de knoppen **4** of **5** om naar het menu "Gevoeligheid actief remmen" te gaan en druk vervolgens op schakelaar **6** "OK";

– druk herhaaldelijk op **4** of **5** om een instelling te selecteren en druk vervolgens op schakelaar **6** "OK".

Tijdelijk niet beschikbaar

Als het systeem een tijdelijke fout detecteert, verschijnt het controlelampje



of, afhankelijk van de auto, het

gele controlelampje

De mogelijke oorzaken zijn:

– Het systeem is tijdelijk inactief (door verblindende zon, dimlichten, slechte weersomstandigheden enzovoort). Het systeem werkt weer als het zicht verbetert.

– het systeem tijdelijk is onderbroken (bijvoorbeeld: de voorruit wordt bedekt door vuil, modder, sneeuw, condens enz.); In dat geval parkeert u de auto en zet u de motor uit. Maak de voorruit schoon. De volgende keer dat de motor wordt gestart, verdwijnen het controlelampje en het bericht na vijf of tien minuten rijden. Als dit niet het geval is,

heeft dit mogelijk een andere oorzaak. Neem contact op met een merkdealer.

Storingen

Wanneer de functie een storing detecteert, licht het waarschuwingslampje



op of, afhankelijk van de auto,

licht het waarschuwingslampje  geel op op het instrumentenpaneel.

Ga naar een merkdealer.

EXTRA RIJHULPMIDDELEN

Waarschuwingen



Deze functie is een extra hulp tijdens het rijden. Deze functie kan in geen geval de waakzaamheid en verantwoordelijkheid van de bestuurder vervangen; deze moet altijd de controle over zijn auto behouden.

De activering van deze functie wordt mogelijk vertraagd of niet uitgevoerd als de bestuurder een actie uitvoert (op het stuurwiel, de pedalen, enz.).

Het systeem kan niet worden ingeschakeld wanneer:

- het elektronische stabiliteitsprogramma (ESC) is geactiveerd.

Werkzaamheden/reparaties van het systeem

- Bij een botsing kan de uitlijning van de camera worden gewijzigd, wat gevolgen kan hebben voor de correcte werking.

Schakel de functie uit en neem contact op met een erkende dealer.

- Alle werkzaamheden in de buurt van de camera (reparaties, vervangingen, aanpassingen aan de voorruit) moeten worden uitgevoerd door een vakman.

Enkel een erkende dealer mag aan het systeem werken.



Storingen van het systeem

Bepaalde omstandigheden kunnen het systeem storen of de correcte werking ervan verhinderen, zoals:

- slechte weersomstandigheden (sneeuw, zware regen, hagel, ijzel, enz.).
- slecht zicht (nacht, mist enz.);
- slecht contrast tussen het object (auto, voetganger enzovoort) en de omgeving (bijvoorbeeld een voetganger met witte kleding in de sneeuw enzovoort);
- verblinding (felle zon, lichten van tegemoetkomende auto's, enz.);
- bedekte voorruit (vuil, ijs, sneeuw, condensatie enzovoort).
- ...

In deze omstandigheden kan het zijn dat het systeem niet reageert of per ongeluk remt.

Beperkingen voor de werking van het systeem

- Elke keer dat de auto wordt gestart, voert het systeem een kalibratie uit op basis van de omgeving van de auto. Het systeem kan daardoor ongeveer twee tot vijf minuten inactief zijn.
- een tegenligger veroorzaakt geen waarschuwing of actie van het systeem als niet wordt voldaan aan de voorwaarden vermeld in "Bijzonderheden van tegenliggers wanneer u van richting verandert" (zie vorige pagina's).
- De camera moet schoon blijven en mag niet worden gemanipuleerd, om de goede werking van het systeem te waarborgen;
- Het systeem reageert mogelijk niet zo goed op kleine voertuigen als op andere voertuigen;
- Het systeem werkt mogelijk niet goed bij een glad wegdek (regen, sneeuw, ijzel enz.). ;
- om een correcte werking te garanderen, moet het systeem het volledige obstakel onderscheiden. Wat niet door het systeem kan worden gedetecteerd:
 - voetgangers/fietsers in het donker of bij weinig licht
 - gedeeltelijk zichtbare voetgangers/fietsers;
 - voetgangers die kleiner zijn dan ongeveer 80 cm;
 - voetgangers die grote voorwerpen dragen;
 - ...

In deze omstandigheden kan het zijn dat het systeem niet reageert of per ongeluk remt.

EXTRA RIJHULPMIDDELEN



Uitschakelen van de functie

Schakel de functie uit indien:

- de camerazone is beschadigd (bijv. de binnen- of buitenkant van de voorruit);
- de auto wordt gesleept (bij pech);
- De voorruit is gebarsten of vervormd (voer geen reparaties uit aan dit gedeelte van de voorruit; laat deze vervangen door een merkdealer);
- U rijdt niet op een geasfalteerde weg.

Als het systeem abnormaal werkt, schakelt u dit uit en neemt u contact op met een erkende dealer.

Onderbreking van de functie

U kunt het actief remmen op elk moment onderbreken door het gaspedaal kort in te drukken of aan het stuur te draaien om uit te wijken om een botsing te voorkomen.

EXTRA RIJHULPMIDDELEN

Detectie bestuurdersaliertheid

De detectie bestuurdersaliertheid is een functie die het gedrag van de bestuurder analyseert (rijstijl, besturing van het voertuig, enz.) en waarschuwt als er een risico is op in slaap vallen.

Het houdt rekening met aanwijzingen zoals:

- stuurwielbewegingen;
- acties van de bestuurder op andere systemen (richtingaanwijzers, rempedaal enz.)



Deze functie is een extra hulp tijdens het rijden, in geval van vermoeidheid.

De functie werkt niet op het voertuig. Deze functie kan in geen geval de verantwoordelijkheid van de bestuurder tijdens het rijden vervangen.

De bestuurder moet altijd zijn snelheid aanpassen aan zijn of haar aliertheid, aan de omgeving en aan de verkeersomstandigheden, ongeacht de aanwijzingen van het systeem.

Werkzaamheden



De functie is gereed om te waarschuwen als:

- er enkele minuten zijn verstreken sinds de laatste stop van de auto;
- de auto harder rijdt dan ongeveer 70 km/u;

Als er een signaal is van vermoeidheid of verminderde aandacht, wordt het bericht "Driver Alert Pas op" **1** weergegeven op het instrumentenpaneel met een pieptoon.

Druk op de schakelaar **2 "OK"** om de waarschuwing te wissen. Het is raadzaam om zo snel mogelijk te stoppen voor een pauze.

Na het verwijderen van het bericht blijft het systeem waakzaam en geeft het indien nodig een nieuwe waarschuwing.



De detectie bestuurdersaliertheid bewaakt voortdurend de aandacht van de bestuurder en kan per rit meerdere waarschuwingen geven. Het systeem wordt elke keer dat de motor wordt gestart gereset.

Waarschuwing activeren/deactiveren



Voer deze aanpassingen uitsluitend uit als de auto stilstaat.

EXTRA RIJHULPMIDDELEN

- i** Afhankelijk van de auto, afhankelijk van de tijdsduur na de laatste keer dat de motor is gestopt, worden de waarschuwingen opnieuw geactiveerd:
- bij het ontgrendelen van de auto
 - of
 - bij het openen van een portier;
 - of
 - bij het opnieuw starten van de motor.

- i** Wanneer de waarschuwingssignalen zijn gedeactiveerd, blijft het systeem de vermoeidheidstoestand van de bestuurder beoordelen.

Waarschuwingen in- en uitschakelen met de knop 3 "My Safety"



De waarschuwingen kunnen worden in- en uitgeschakeld vanuit de modus "Perso" in de functie "My Safety"
➔ 206.

Als de waarschuwingen eerder zijn gedeactiveerd met behulp van de modus "Perso":

- **om de waarschuwingen** uit te schakelen, drukt u twee keer op de knop 3. Het controlelampje van de toets 3 dooft.
- **om de waarschuwingen** opnieuw te activeren, drukt u één keer op de knop 3. Het controlelampje in de knop 3 licht op.

De waarschuwingen in-/uitschakelen via het multimediascherm 4



Zie de multimedia-instructies voor het in-/uitschakelen van de waarschuwingen.

Kies "ON" of "OFF".

De waarschuwingen in-/uitschakelen via de boordcomputer 5

(afhankelijk van de auto)

EXTRA RIJHULPMIDDELEN



– **Zet de auto stil** en druk zo vaak als nodig op de schakelaar **6** om het tabblad  weer te geven.

of

– druk op schakelaar **6** en herhaaldelijk op schakelaar **7** of **8** om naar het

menu  te gaan;

– druk op schakelaar **9** "OK";

– druk herhaaldelijk op schakelaar **7**

of **8** om naar het menu  te gaan, druk vervolgens op de schakelaar **9** "OK";

– druk herhaaldelijk op schakelaar **7** of **8** om naar het menu "RIJHULP-SYSTEMEN" te gaan, druk vervolgens op de schakelaar **9** "OK";

– druk herhaaldelijk op schakelaar **7** of **8** om naar het menu "Vermoeidheids detectie" te gaan, druk vervolgens op de schakelaar **9** "OK";

– druk nogmaals op de schakelaar **9** "OK" om de waarschuwingen in of uit te schakelen:

- waarschuwingen ingeschakeld;
- waarschuwingen uitgeschakeld.

Beperkingen van de werking van het systeem

Bepaalde omstandigheden kunnen het systeem verstoren of de correcte werking ervan verhinderen, bijvoorbeeld:

- bepaalde rijstijlen (onjuist rijgedrag);
- rijden op een weg in slechte staat;
- sterke zijwind;
- de klok is verkeerd geconfigureerd (afhankelijk van het voertuig) → 119;
- kronkelende wegen;
- tractie van de aanhangwagen.

Storingen

Als het systeem een storing detecteert, verschijnt het bericht "Waakzaamh bewak. controleren" en het waarschu-

wingslampje  op het instrumentenpaneel.

Laat het systeem door een merkdealer controleren.

Detectie van verkeersborden



Het systeem geeft op het instrumentenpaneel weer wat de maximumsnelheid is aan de hand van verkeersborden die langs de kant van de weg zijn gedetecteerd.

Deze functie maakt hoofdzakelijk gebruik van de informatie van de camera **1** op de voorruit, achter de achteruitkijkspiegel.

Afhankelijk van het land gebruikt het systeem ook informatie van een kaar-

EXTRA RIJHULPMIDDELEN

tabonnement om bepaalde borden (bebouwde kom, enz.) te interpreteren. Het bord dat op het instrumentenpaneel wordt weergegeven, verandert wanneer het systeem een ander verkeersbord detecteert.

Wanneer de snelheidsbegrenzer, de snelheidsregelaar of, afhankelijk van de auto, de Stop and Go adaptieve snelheidsregelaar is ingeschakeld, kunt u het instelpunt van de begrensde snelheid aanpassen aan de snelheidslimiet die door het systeem op het instrumentenpaneel wordt weergegeven (➔ 241 ➔ 244 ➔ 247).

Als de gedetecteerde snelheidslimiet wordt overschreden, wordt het verkeersbord op het instrumentenpaneel aangepast om de bestuurder te informeren.

Plaats van de camera 1

Zorg ervoor dat de voorruit niet is bedekt (door vuil, modder, condens enz.).

Bijzonderheden

Voor auto's met een kaartabbonement:

– als de auto in een land rijdt met andere snelheidseenheden dan die van de auto, wordt het snelheidsbord weergegeven in de eenheid van het desbetreffende land, samen met de omgere-

kende maximumsnelheid in de eenheid van het instrumentenpaneel van de auto.

– voor landen waar de maximumsnelheid op bepaalde soorten wegen wordt verlaagd bij regenweer, kan het systeem de gedetecteerde maximumsnelheid wijzigen enkele seconden nadat de ruitenwissers van de voorruit zijn ingeschakeld.

Voor auto's zonder een kaartabbonement: wanneer u rijdt in een land waar de snelheidseenheden verschillen van die van uw auto, kunt u handmatig de bijbehorende snelheidseenheid op het instrumentenpaneel selecteren (bijv. kilometers veranderen in mijlen) om de passende informatie te verkrijgen ➔ 112.

Opmerking: het systeem houdt geen rekening met uitzonderlijke snelheidsbeperkingen, bijvoorbeeld op dagen waarop de luchtverontreiniging piekt.

Werkzaamheden

Controlelampjes



62336



De functie geeft de volgende waarschuwinglampjes weer:

EXTRA RIJHULPMIDDELEN

2. Verkeersborden met de maximumsnelheid en extra verkeersborden met de maximumsnelheid (snelheid op afrit met pijl, snelheid met een caravan, snelheidslimiet met aangegeven duur, enz.)

3. Extra verkeersborden (begin en einde inhaalverbod).

Als de gedetecteerde snelheidslimiet wordt overschreden, gaat er een cirkel rond het verkeersbord knipperen (waarschuwinglampje 2), vergezeld, afhankelijk van de auto, van een piepton die gedurende enkele seconden klinkt om u te waarschuwen. Het lampje blijft zichtbaar op het instrumentenpaneel zolang de auto de gedetecteerde maximumsnelheid overschrijdt.



Kaartabonnement

Detectie van verkeersborden is gekoppeld aan een kaartabonnement.

Opmerking: Als er geen kaart voor een land is, verschijnt er een bericht op het multimediасherm om te informeren en om de kaartinformatie met betrekking tot het land te downloaden.

Raadpleeg de instructies bij het multimediасysteem om het abonnement te beheren.

Als er geen abonnement is, is het systeem beperkt tot het melden van de verkeersborden die de maximumsnelheid aangeven wanneer deze door de camera worden gedetecteerd.

Het systeem houdt geen rekening meer met informatie over de kaarten. De beschikbaarheid van de maximumsnelheid kan worden beïnvloed.

Activeren/deactiveren



Voer deze aanpassingen uitsluitend uit als de auto stilstaat.



Afhankelijk van de auto en afhankelijk van de tijdsduur na de laatste keer dat de motor is gestopt, worden de geluidswaarschuwingen opnieuw geactiveerd:

- bij het ontgrendelen van de auto
- of
- bij het openen van een portier;
- of
- bij het opnieuw starten van de motor.

In- of uitschakelen van de geluidswaarschuwing voor te hoge snelheid met knop 4 "My Safety"

EXTRA RIJHULPMIDDELEN



De geluidssignalen kunnen worden in- of uitgeschakeld via de modus "Perso" in de functie "My Safety" → 206.

Als de geluidswaarschuwing eerder is uitgeschakeld in de modus "Perso":

- om de geluidswaarschuwing uit te schakelen, drukt u twee keer op de knop 4. Het controlelampje van de toets 4 dooft.
- om de geluidswaarschuwing opnieuw in te schakelen, drukt u één keer op de knop 4. Het controlelampje in de knop 4 licht op.

De geluidswaarschuwing voor te hoge snelheid in- of uitschakelen vanaf het multimediascherm 5

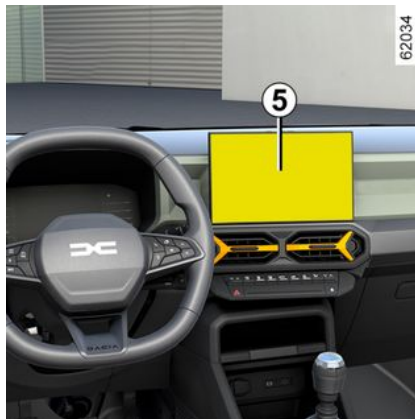

Zie de multimedia-instructies voor het in-/uitschakelen van de geluidswaarschuwing.

Kies "ON" of "OFF".

Activeren, deactiveren van de geluidswaarschuwing voor te hoge snelheid vanaf de boordcomputer (afhankelijk van de auto)



– **Zet de auto stil** en druk zo vaak als nodig op de schakelaar 6 om het tab-

blad  weer te geven.

of

– druk op schakelaar 6 en herhaaldelijk op schakelaar 7 of 8 om naar het

menu  te gaan;



– druk op schakelaar 9 "OK";
– druk herhaaldelijk op schakelaar 7

of 8 om naar het menu  te gaan, druk vervolgens op de schakelaar 9 "OK";

– druk herhaaldelijk op schakelaar 7 of 8 om naar het menu "RIJHULP-SYSTEMEN" te gaan, druk vervolgens op de schakelaar 9 "OK";

EXTRA RIJHULPMIDDELEN

- druk herhaaldelijk op schakelaar **7** of **8** om naar het menu "Waarsch. snel." te gaan, druk vervolgens op de schakelaar **9** "OK";
- druk nogmaals op de schakelaar **9** "OK" om de geluidswaarschuwing in of uit te schakelen:

-  waarschuwing geactiveerd;
-  waarschuwing gedeactiveerd.

Verschil in maximumsnelheid of kruissnelheid



Druk op de schakelaar **10** om de snelheidsbegrenzer, snelheidsregelaar of, afhankelijk van de auto, de Stop and

Go adaptieve snelheidsregelaar in te stellen op de waargenomen snelheidslimiet.

Tijdelijk niet beschikbaar

Als het systeem niet beschikbaar is om redenen die verband houden met de camera- of kaartgegevens, wordt het

symbool  of, afhankelijk van de

auto, het symbool  in geel weergegeven op het instrumentenpaneel.

Als het probleem aanhoudt, moet u een erkende dealer raadplegen.

Het systeem kan de snelheidsbeperking niet detecteren:

- de voorruit niet schoon is;
- de camera verblind wordt door de zon;
- bij onvoldoende zicht (nacht, mist, enz.);
- als de verkeersborden onleesbaar (door sneeuw, enz.) of verborgen zijn (achter een andere auto of bomen);
- de kaartinformatie niet meer up-to-date is.

Opmerking: als de camera aan de voorkant is afgedekt, verschijnt het bericht "Camera voor geen zicht" op het instrumentenpaneel. Reinig de voorruit voor de camera.

Storingen

Als het systeem een storing signaleert, wordt  of, afhankelijk van de au-

to, het gele  weergegeven op het instrumentenpaneel.

In sommige gevallen verschijnt ook het volgende bericht:

– « Rijhulpsystemen niet beschikbaar » ;

of

– « Controleer camera voor » ;

of

– « Rijhulpsystemen controleren ».

Raadpleeg voor de exacte gegevens de merkdealer.

EXTRA RIJHULPMIDDELEN

Waarschuwingen



Deze functie is een extra hulp tijdens het rijden. Deze functie kan in geen geval de waakzaamheid en verantwoordelijkheid van de bestuurder vervangen; deze moet altijd de controle over zijn auto behouden.

De bestuurder moet altijd de snelheid aanpassen aan het verkeersreglement en aan de verkeersomstandigheden, ongeacht de aanwijzingen van het systeem.

Het systeem detecteert mogelijk niet alle snelheidsborden of interpreteert ze mogelijk verkeerd.

De bestuurder mag verkeersborden niet negeren die niet door het systeem worden gedetecteerd en moet prioriteit geven aan het naleven van de feitelijke verkeersborden en het verkeersreglement.

Bij slecht zicht (mist, sneeuw, vorst, enz.) geeft het systeem wellicht niet de juiste maximumsnelheid aan.

SNELHEIDSBEGRENZER

De snelheidsbegrenzer bestuurt de motor om ervoor te zorgen dat een door u gekozen rijnsnelheid niet wordt overschreden; deze snelheid noemen we de **limietsnelheid**.

De snelheidsbegrenzerfunctie kan worden geactiveerd van 0 km/u tot 180 km/u.



U kunt de snelheidsbegrenzer koppelen aan de functie "Detectie van verkeersborden" → 235.

Bedieningsknoppen



1 Schakelaar om de maximumsnelheid in te schakelen en te verhogen (**SET/+**).

2 Afhankelijk van de auto, activeringschakelaar voor detectie van verkeersborden → 235.

3 Schakelaar voor het selecteren/de-selecteren van de rijhulpmiddelen, afhankelijk van de auto:

- snelheidsregelaar;
- snelheidsbegrenzer;
- **OFF**.

4 Schakel de functie naar stand-by met de ingestelde maximumsnelheid opgeslagen in het geheugen (**0**).

5 Oproepen van de in het geheugen vastgelegde snelheid (**RES**).

6 Schakelaar om de maximumsnelheid in te schakelen en te verlagen (**SET/-**).

Wanneer de modus "**OFF**" wordt geselecteerd voordat het contact wordt afgezet, wordt de functie "Snelheidsbegrenzer" standaard geactiveerd bij de volgende keer dat de auto wordt gestart.

Rijden

Wanneer een maximumsnelheid is ingesteld maar nog niet is bereikt, gaat

het rijden zoals bij een auto zonder de functie snelheidsbegrenzer.

Zodra de ingestelde snelheid is bereikt, zal de auto deze niet overschrijden - ook niet als u het gaspedaal verder indrukt - behalve in een noodgeval (zie "Ingestelde snelheid overschrijden").

Inschakelen

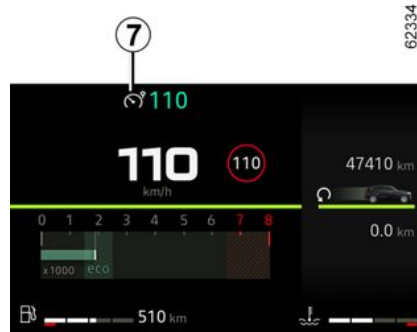

Druk op schakelaar **3** totdat het lampje **7** op het instrumentenpaneel grijs oplicht. Het bericht "Begrenzer Ingeschakeld" verschijnt op het instrumentenpaneel, tezamen met streepjes om aan te geven dat de functie snelheidsbegrenzer werkt en wacht tot een maximumsnelheid wordt opgeslagen.

SNELHEIDSBEGRENZER

Als u de huidige snelheid wilt opslaan, drukt u op de schakelaar **1 (SET/+)** of schakelaar **6 (SET/-)**: de streepjes worden door de maximumsnelheid vervangen. Afhankelijk van de auto licht het waarschuwingslampje **7** wit op.

De minimum te registreren snelheid is 30 km/u.



Let op: u moet de voeten dicht bij de pedalen te houden om te kunnen ingrijpen bij noodsituaties.

U kunt de ingestelde maximum snelheid veranderen door (het achter elkaar indrukken of het lang ingedrukt houden) van:

- de schakelaar **1 (SET/+)** om de snelheid te verhogen;
- de schakelaar **6 (SET/-)** om de snelheid te verlagen.



De snelheidsbegrenzer heeft in geen enkel geval invloed op het remsysteem.



Als de functie snelheidsbegrenzer (na verschillende pogingen om deze in te schakelen) niet beschikbaar is, neemt u contact op met een merkdealer.

Verandering van de ingestelde maximum snelheid



Sneller rijden dan de ingestelde snelheid

Het blijft altijd mogelijk de ingestelde maximumsnelheid te overschrijden. Ga als volgt te werk: druk het gaspedaal **stevig in** tot voorbij het weerstandspunt.

Gedurende het overschrijden knippert de maximumsnelheid op het instrumentenpaneel.

Laat vervolgens het gaspedaal los: de functie snelheidsbegrenzer treedt weer in werking zodra u langzamer rijdt dan de in het geheugen opgeslagen snelheid.

Onmogelijkheid om de ingestelde maximum snelheid vast te houden

Tijdens een steile afdaling kan de maximumsnelheid niet worden aangehouden: in dat geval knippert de ingestelde snelheid rood op het instrumentenpaneel en hoort u een piepsignaal met een regelmatig interval.

Onderbreken van de functie

De werking van de snelheidsbegrenzer wordt opgeschort als u drukt op de schakelaar **4 (O)**. De maximumsnelheid wordt opgeslagen en op het instrumentenpaneel grijs weergegeven.

Opnieuw inschakelen van de maximum snelheid

Als een snelheid is opgeslagen, kunt u deze oproepen door te drukken op de schakelaar **5**.

SNELHEIDSBEGRENZER

i Als de snelheidsbegrenzer is ingesteld op stand-by, druk op schakelaar **6** (**SET** /-) of schakelaar **1** (**SET/+**) om de functie opnieuw te activeren, ongeacht de snelheid die in het geheugen is opgeslagen: de actuele snelheid van de auto wordt gebruikt.

geschakeld" wordt weergegeven op het instrumentenpaneel. In dit geval wordt er geen snelheid meer in het geheugen opgeslagen;

i In dit geval wordt de volgende keer dat de motor wordt gestart, de functie "Snelheidsbegrenzer" geactiveerd en wordt gewacht tot een snelheidslimiet is opgeslagen.

Uitschakelen van de functie



De functie snelheidsbegrenzer wordt onderbroken:

– als u drukt op de schakelaar **3** totdat **OFF**, het bericht "Rijhulpsystemen uit-

– u op de schakelaar **3** drukt totdat

het lampje  op de display verschijnt. In dit geval wordt de snelheidsregelaar geselecteerd en is er geen ingestelde snelheid.

SNELHEIDSREGELAAR

De snelheidsregelaar bestuurt de motor en het remsysteem om te zorgen dat een door u gekozen rijnsnelheid wordt aangehouden; deze snelheid noemen we de **kruissnelheid**.

De cruise control-functie kan worden geactiveerd van 30 km/h tot 180 km/h.



U kunt de snelheidsregelaar koppelen aan de functie "Detectie van verkeersborden → 235".



De snelheidsregelaar heeft in geen enkel geval invloed op het remsysteem.

Bedieningsknoppen



1 Schakelaar om de maximumsnelheid in te schakelen en te verhogen (**SET/+**).

2 Afhankelijk van de auto, activeringschakelaar voor detectie van verkeersborden → 235.

3 Schakelaar voor het selecteren/deselecteren van de rijhulpmiddelen, afhankelijk van de auto:

- snelheidsregelaar;
- snelheidsbegrenzer;
- **OFF**.

4 Schakel de functie naar stand-by met de ingestelde maximumsnelheid opgeslagen in het geheugen (**0**).

5 Oproepen van de in het geheugen vastgelegde snelheid (**RES**).

6 Schakelaar om de maximumsnelheid in te schakelen en te verlagen (**SET/-**).

Inschakelen

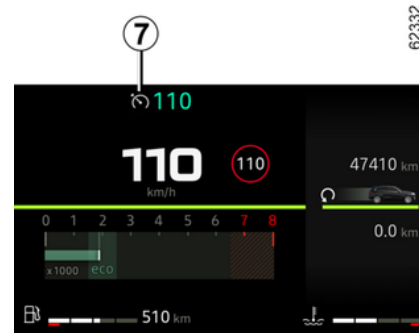

Druk op schakelaar **3** totdat het lampje **7** op het instrumentenpaneel grijs oplicht.

Het bericht "Regelaar Ingeschakeld" verschijnt op het instrumentenpaneel, samen met streepjes die aangeven dat de snelheidsregelaar actief is en klaar voor het opslaan van een ingestelde snelheid.

SNELHEIDSREGELAAR

Instellen van de snelheid



Druk, terwijl de auto rijdt met een constante snelheid hoger dan ongeveer 30 km/u, op de schakelaar **6** (**SET/-**) of schakelaar **1** (**SET/+**) de functie wordt ingeschakeld en de huidige snelheid wordt gebruikt.

De streepjes worden vervangen door de ingestelde snelheid. De ingestelde snelheid is bevestigd wanneer de opgeslagen snelheid en het waarschuwingslampje **7** brandt groen.

Als u de functie probeert in te schakelen wanneer u minder dan 30 km/u rijdt, verschijnt de melding "Snelh. ongeldig" en blijft de functie uitgeschakeld.

Rijden

Als een snelheid in het geheugen is vastgelegd en de functie snelheidsregelaar is ingeschakeld, kunt u uw voet van het gaspedaal nemen.



Let op: u moet de voeten dicht bij de pedalen te houden om te kunnen ingrijpen bij noodsituaties.

Veranderen van de gekozen snelheid

U kunt de ingestelde snelheid veranderen door een aantal keren te drukken op:

- de schakelaar **6** (**SET/-**) om de snelheid te verlagen;
- de schakelaar **1** (**SET/+**) om de snelheid te verhogen.

Opmerking: Druk op een van de schakelaars en houd deze ingedrukt om de snelheid trapsgewijs te wijzigen.

Sneller rijden dan de gekozen snelheid

U kunt de snelheid van de auto altijd verhogen door het gaspedaal in te drukken.

Zo lang u te snel rijdt, knippert de ingestelde snelheid op het instrumentenpaneel om u te waarschuwen.

Laat daarna het gaspedaal los: na enkele seconden gaat uw auto automatisch weer met de oorspronkelijk ingestelde snelheid rijden.



Als de functie snelheidsregelaar niet meer beschikbaar is (na verschillende pogingen om deze te activeren), neemt u contact op met een erkende dealer.

Onderbreken van de functie



SNELHEIDSREGELAAR

De functie wordt uitgeschakeld als u drukt op:

- de schakelaar **4** (O);
- het rempedaal;
- het koppelingspedaal langdurig wordt ingedrukt of als de auto langdurig in neutrale stand blijft op voertuigen met een handgeschakelde versnellingsbak;
- schakelen naar neutraalstand op voertuigen met een automatische versnellingsbak.

De ingestelde snelheid wordt opgeslagen en op het instrumentenpaneel grijs weergegeven.

Oproepen van de ingestelde snelheid

Als een snelheid in het geheugen is opgeslagen, kan deze in de juiste omstandigheden (verkeersdrukke, staat van het wegdek, weersomstandigheden, enz.) worden opgeroepen. Druk op de schakelaar **5** (RES) als de snelheid van de auto hoger is dan 30 km/u.

Als de snelheid is opgeslagen, verschijnt de kruissnelheid groen om de activering van de snelheidsregelaar te bevestigen. Afhankelijk van de auto gaat het controlelampje **7** branden.

N.B.: als de eerder opgeslagen snelheid veel hoger is dan de actuele snel-

heid, trekt de auto snel op naar deze hogere snelheid.

Als de snelheidsregelaar stand-by is, komt de regelaarfunctie weer in werking door een druk op de schakelaar **6** (SET/-) of schakelaar **1** (SET/+) ongeacht de snelheid die in het geheugen is opgeslagen: de actuele snelheid van de auto wordt gebruikt.

Uitschakelen van de functie

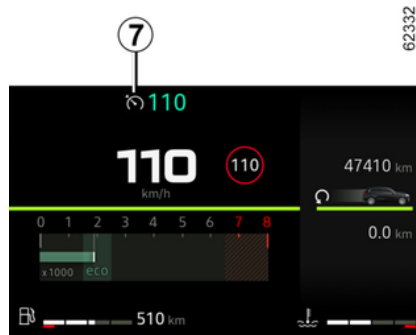

De functie snelheidsregelaar wordt onderbroken:

- als u drukt op schakelaar **3** totdat het bericht "Rijhulpsystemen uitgeschakeld" op het instrumentenpaneel verschijnt. In dit geval is er geen ingestelde snelheid:

– u op de schakelaar **3** drukt totdat

het lampje  op de display verschijnt. In dat geval wordt de snelheidsbegrenzer geselecteerd en is er geen opgeslagen snelheid.

Het waarschuwingslampje **7** verdwijnt van het instrumentenpaneel om te bevestigen dat de functie gestopt is.

STOP AND GO ADAPTIEVE SNELHEIDSREGELAAR

De snelheidsregelaar gebruikt informatie van een camera om de auto op een bepaalde ingestelde snelheid - de Stop and Go kruissnelheid - te houden, op een veilige afstand van uw voorligger.

Afhankelijk van het voertuig kan het systeem, wanneer de functie "Verkeersborddetectie" is geactiveerd → 235, de snelheid van uw voertuig aanpassen aan de snelheidslimietborden die door de camera worden herkend.

Als uw voorligger afremt, kan de Stop and Go snelheidsregelaar uw auto afremmen tot volledige stilstand en vervolgens weer laten vertrekken.

Het systeem laat uw auto versnellen en vertragen met behulp van de motor en het remsysteem.

Het maximumbereik van het systeem is ongeveer 140 meter. Dit kan variëren afhankelijk van de wegomstandigheden (hoogteverschillen, weersomstandigheden, enz.)

De functie Stop and Go adaptieve snelheidsregelaar kan worden ingeschakeld vanaf een snelheid van 0 km/h tot 160 km/h.

De functie wordt aangeduid met het

symbool .

Opmerking:

– de bestuurder moet zich houden aan de maximumsnelheden en veilige afstanden conform de wetgeving van het land waar hij rijdt.

– de Stop and Go adaptieve snelheidsregelaar kan de auto afremmen tot een derde van het remvermogen. Naargelang van de situatie moet de bestuurder mogelijk zelf harder remmen.



De Stop and Go adaptieve snelheidsregelaar kan geen noodstop activeren en heeft slechts een beperkte remcapaciteit.



Deze functie is een extra hulp tijdens het rijden.

Ook met deze extra rijhulp is de bestuurder al-

tijd verplicht om zich aan de snelheidslimieten en veilige afstanden te houden en alert te blijven.

De bestuurder moet altijd controle houden over de auto.

De bestuurder moet altijd zijn snelheid aanpassen aan de omgeving en aan de verkeersomstandigheden.

Gebruik de adaptieve snelheidsregelaar buiten de bebouwde kom, op brede wegen met zichtbare lijnen.

De snelheidsregelaar kan een beperkte werking hebben op een zeer bochtige of gladde weg (ijzel, aquaplaning, kiezelsteentjes) en bij slechte weersomstandigheden (mist, regen, zijwind, enz.).

Kans op ongevallen.

STOP AND GO ADAPTIEVE SNELHEIDSREGELAAR

Plaats van de camera 1



Zorg ervoor dat de voorruit niet is bedekt (door vuil, modder, condens enz.).

Bedieningsknoppen



2 Schakelaar om de maximumsnelheid in te schakelen en te verlagen (SET/-).

3 Schakelaar om de maximumsnelheid in te schakelen en te verhogen (SET/+).

4 Afhankelijk van de auto schakelt u over om de snelheidslimietdetectie → **235** in te schakelen.

5 Functie op stand-by zetten (en de kruissnelheid op te slaan) (**0**).

6 Schakelaar voor het selecteren/de-selecteren van de rijhulpmiddelen, afhankelijk van de auto:

- de functie Stop and Go  adaptieve snelheidsregelaar;
- snelheidsbegrenzer;
- **OFF**.

7 De volgafstand instellen.

8 Oproepen van de in het geheugen vastgelegde snelheid (**RES**).

 Afhankelijk van uw auto kunt u de snelheidsregelaar koppelen aan de functie "Detectie van verkeersborden" → **235** door te drukken op de knop **4**.

STOP AND GO ADAPTIEVE SNELHEIDSREGELAAR

Weergaven

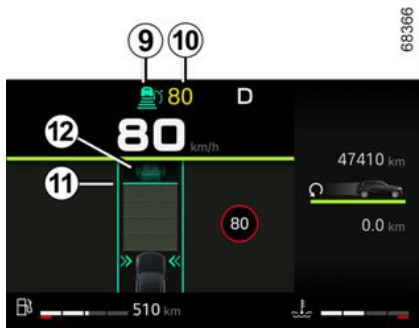

9. Controlelampje van de adaptieve snelheidsregelaar.

10. Opgeslagen kruissnelheid.

11. Opgeslagen veilige afstand

12. Voorligger.



De camera moet schoon blijven en mag niet worden gemanipuleerd, om de goede werking van het systeem te waarborgen.

Inschakelen

Druk zo vaak als nodig op knop **6** om de adaptieve snelheidsregelaar Stop and Go te selecteren.

Het waarschuwinglampje **9**  wordt grijs weergegeven en het bericht "Adaptieve Cruise Ctl geselecteerd" verschijnt op het instrumentenpaneel met streepjes om aan te geven dat de functie is ingeschakeld en wacht op het opslaan van een kruissnelheid.

Deze functie kan niet worden ingeschakeld als:

- de parkeerrem is ingeschakeld;
- De functie Parkeerhulp is al ingeschakeld → **260**.

Het bericht "Adaptieve regel. niet beschikbaar" verschijnt op het instrumentenpaneel.

Instellen van de snelheid

Als de auto stilstaat of rijdt met een constante snelheid, drukt u op de schakelaar **3 (SET/+)** of **2 (SET/-)** om de functie te activeren en de huidige snelheid op te slaan.

De kruissnelheid moet minstens 30 km/h zijn.

De streepjes worden vervangen door de kruissnelheid **10** en de werking van

de snelheidsregelaar wordt bevestigd door de weergave van de kruissnelheid in groen en een waarschuwingss-

lampje **9** .

Als u probeert om de functie in te schakelen bij een snelheid van meer dan 160 km/h, verschijnt het bericht "Snelh. ongeldig" en blijft de functie uitgeschakeld.

Als er een kruissnelheid is opgeslagen en de regeling ingeschakeld is, kunt u uw voet van het gaspedaal nemen.

Opmerking: als de autosnelheid lager is dan ongeveer 30 km/u, gebruikt de functie een standaard kruissnelheid van ongeveer 30 km/u. De auto trekt op totdat de ingestelde kruissnelheid is bereikt.



Belangrijk: houd uw voeten altijd vlakbij de pedalen om voorbereid te zijn op alle mogelijke situaties.

STOP AND GO ADAPTIEVE SNELHEIDSREGELAAR

Snelheidsregelaar activeren met herkenning snelheidsbeperkingen

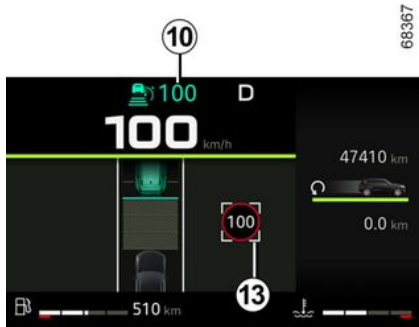

als de auto is uitgerust met de functie "Verkeersborddetectie" → 235, drukt u op schakelaar **4** om de snelheid van de auto aan te passen aan de snelheidslimieten **13** die door de camera worden gedetecteerd.

Na passeren van het verkeersbord wordt de kruissnelheid **10** afgesteld op de gedetecteerde snelheid **13**.

De bestuurder moet altijd alert blijven op de door het systeem toegepaste snelheid en blijft verantwoordelijk voor de voertuigsnelheid.

Bewaking veilige afstand inschakelen

Zodra de snelheidsregelaar is ingeschakeld, verschijnt de standaard veilige afstand **11** in het groen op het instrumentenpaneel.

De instelling van de volgafstand wordt door het systeem opgeslagen tussen elke activering van de adaptieve snelheidsregelaar en voor de volgende startcyclus van de auto.

Als het systeem een voertuig detecteert in uw rijstrook, verschijnt de omtrek van een voertuig **12** boven de afstandsmeter **11** op het instrumentenpaneel.

De snelheid van uw auto wordt continu aangepast aan de snelheid van uw voorligger. Indien nodig remt uw auto (de remlichten gaan branden) om de afstand die het instrumentenpaneel aangeeft, te bewaren.

Opmerking: de grootte van de omtrek **12** varieert afhankelijk van de afstand tussen u en uw voorligger. Hoe groter de omtrek, hoe dichterbij uw voorligger.

De kruissnelheid instellen

U kunt de snelheid variëren door herhaaldelijk (kleine stappen) op schakelaar **2** of **3** te drukken of door (grote

stappen) deze schakelaars ingedrukt te houden:

- de schakelaar (**SET/-**) **2** om de snelheid te verlagen;
- de schakelaar (**SET/+**) **3** om de snelheid te verhogen.

De volgafstand instellen



U kunt op elk moment de veilige afstand ten opzichte van uw voorligger wijzigen door herhaaldelijk op de schakelaar **7** te drukken.

De horizontale afstandsmeter op het instrumentenpaneel duidt de beschikbare veilige afstanden aan:

- afstandsmeter **A**: grote afstand (komt overeen met ongeveer 2,4 seconden);

STOP AND GO ADAPTIEVE SNELHEIDSREGELAAR

- afstandsmeter **B**: middelgrote afstand 2 (komt overeen met ongeveer twee seconden);
- afstandsmeter **C**: middelgrote afstand 1 (komt overeen met ongeveer 1,6 seconden);
- afstandsmeter **D**: kleine afstand (komt overeen met ongeveer 1,2 seconden).

De geselecteerde afstandsmeter wordt groen.

De andere meters blijven grijs.

Opmerking: u moet de ingestelde afstand afstemmen op de verkeersdruk, de lokale regelgeving en de weersomstandigheden.



De instelling van de volgafstand wordt door het systeem opgeslagen tussen elke activering van de adaptieve snelheidsregelaar Stop and Go en voor de volgende startcyclus van de auto.

Sneller rijden dan de gekozen snelheid

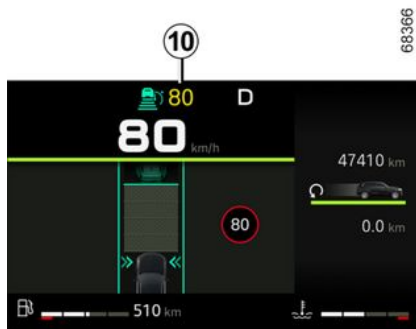

U kunt de kruissnelheid van de auto altijd verhogen door het gaspedaal in te drukken.

Als de kruissnelheid **10** wordt overschreden, wordt deze rood.

De afstandsmeter knippert als de afstand tussen uw auto en uw voorligger kleiner is dan de ingestelde veilige afstand: de functie "Veilige afstand" is niet langer actief.

Laat het gaspedaal los: de snelheidsregelaar en veilige afstand gaan automatisch terug naar de eerder gekozen instellingen.

Inhaalmanoeuvre

Als u uw voorligger wilt inhalen, wordt door het inschakelen van de richtingaanwijzer de functie veilige afstand tijdelijk uitgeschakeld, zodat de auto voldoende kan versnellen om de voorligger in te halen.

Stoppen en Starten

Als uw voorligger vertraagt, wordt de snelheid van uw auto aangepast, indien nodig tot volledige stilstand (bijv. in druk verkeer). De auto stopt op een paar meter van de voorligger. De functie Stop and Start kan de motor op stand-by zetten ➔ **160**.

Als de voorligger weer gaat rijden:

- als de auto niet langer dan ongeveer dertig seconden stilstand, trekt deze automatisch weer op zonder actie van de bestuurder.

Opmerking: de bestuurder moet tijdens het rijden altijd voorbereid zijn op plotselinge incidenten en blijft verantwoordelijk voor het besturen van de auto: als het systeem een voetganger rondom de auto detecteert, wordt het automatisch herstarten geblokkeerd tot de volgende stop;

- als de auto langer dan ongeveer dertig seconden stilstand, moet u op het gaspedaal drukken of op de schakelaar **8** (**RES**) om de auto te laten

STOP AND GO ADAPTIEVE SNELHEIDSREGELAAR

vertrekken. Het bericht "Druk op RES of geef gas om de regelaar te heractiveren" verschijnt ter bevestiging op het instrumentenpaneel.

Als de auto langer dan ongeveer drie minuten stilstand, wordt de automatische parkeerrem ingeschakeld en de Stop and Go snelheidsregelaar uitgeschakeld.

Het waarschuwingslampje  gaat uit om te bevestigen dat de functie is uitgeschakeld.

Onderbreken van de functie

U kunt de functie als volgt in stand-by zetten:

- druk op de schakelaar **5 (0)**;
- druk tijdens het rijden op het rempeedaal.

De functie wordt uitgeschakeld door het systeem als:

- zet de automatische versnellingsbak op **P**, **R** of **N**;
- u maakt de veiligheidsgordel van de bestuurder los;
- een van de portieren of kleppen wordt geopend;
- op de start/stop-knop van de motor wordt gedrukt;
- de helling te steil is;
- de rijsnelheid van de auto hoger is dan 170 km/h;

– bepaalde rijkhulpmiddelen en correctiesystemen worden ingeschakeld (actieve noodstop, ABS, ESC).

In alle gevallen wordt stand-by bevestigd doordat de controlelampjes grijs worden en de melding "Adaptieve regelaar uitgeschakeld" verschijnt.



Als u de Stop and Go snelheidsregelaar in stand-by zet of uitschakelt, leidt dit niet tot een snelle vertraging van de auto: als u wilt remmen, moet u het rempeedaal indrukken.

Stand-by afsluiten

- De parkeerrem is ingeschakeld.
- De functie "Actieve noodstop" activeert het remmen.
- De sensor is belemmerd (camera-blindheid gedetecteerd).

Op basis van de opgeslagen kruisnelheid

Als een snelheid in het geheugen is opgeslagen, kan deze in de juiste omstandigheden (verkeersdrukte, staat van het wegdek, weersomstandigheden, enz.) worden opgeroepen.

Druk op schakelaar **8 (RES)** binnen het geldende snelheidsbereik. Als u de

opgeslagen snelheid oproept, wordt het inschakelen van de regelaar bevestigd doordat de ingestelde snelheid groen oplicht.

Opmerking: als de opgeslagen snelheid veel hoger is dan de huidige snelheid, trekt de auto op naar deze hogere snelheid.

Op basis van de huidige snelheid

Als de snelheidsregelaar stand-by is, komt de regelaarfunctie weer in werking door een druk op de schakelaar **2 (SET/-)** of **3 (SET/+)**, ongeacht de snelheid die in het geheugen is opgeslagen: de actuele snelheid van de auto wordt gebruikt.

STOP AND GO ADAPTIEVE SNELHEIDSREGELAAR

Waarschuwingen "Neem de controle over"

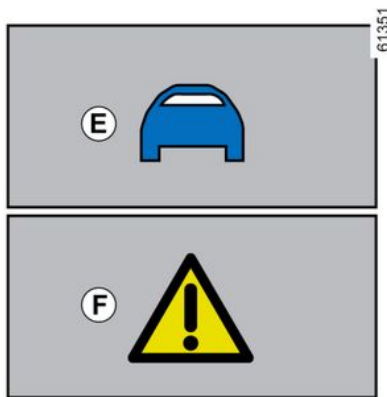

In sommige situaties (u nadert een veel langzamer voertuig, er is een voorligger die snel van rijstrook wisselt, enz.) heeft het systeem wellicht geen tijd om te reageren.

Afhankelijk van de situatie geeft het systeem een geluidssignaal in combinatie met:

- de oranje waarschuwing **E** als de aandacht van de bestuurder vereist is; of
- de rode waarschuwing **F** samen met de melding "Remmen", als onmiddellijke actie van de bestuurder vereist is.

Reageer altijd gepast op alle waarschuwingen en voer de nodige manoeuvres uit.

Uitschakelen van de functie

De werking van de functie "Stop and Go" adaptieve snelheidsregelaar wordt onderbroken als u drukt op de schakelaar **6**.

Het waarschuwingslampje **9**  verdwijnt van het instrumentenpaneel om te bevestigen dat de functie niet langer actief is.

Tijdelijk niet beschikbaar

Het grijze waarschuwingslampje **9**



verdwijnt om te bevestigen dat de functie automatisch is uitgeschakeld.

Zorg ervoor dat het gezichtsveld van de camera niet is belemmerd (door vuil, modder, sneeuw, enz.) of is blootgesteld aan een botsing.

In bepaalde geografische omstandigheden kan de functie worden gestoord, zoals:

- droge zones, tunnels, lange bruggen of weinig gebruikte wegen zonder wegmarkeringen, borden of bomen in de buurt;
- een militaire zone of een luchthaven.

Als u deze gebieden verlaat, zal de functie weer werken.

Als het bericht niet verdwijnt nadat de motor opnieuw wordt gestart, moet u altijd een merkdealer raadplegen.

Storingen

Als er een storing is in de werking van de "adaptieve snelheidsregelaar Stop and Go", verschijnt het bericht "Adapt. regelaar controleren" op het instrumentenpaneel en wordt de functie Stop and Go onderbroken.

Als er een storing is in één of meer onderdelen van het systeem, wordt de Stop and Go adaptieve snelheidsregelaar onderbroken.

Afhankelijk van het type storing verschijnt deze melding:

– Controleer camera voor samen met, afhankelijk van de auto, het waarschuwingslampje  ;

– Controleer voertuig samen met, afhankelijk van de auto, het waarschuwingslampje  ;

– Controleer camera/radar.

Raadpleeg voor de exacte gegevens de merkdealer.

STOP AND GO ADAPTIEVE SNELHEIDSREGELAAR

Beperkingen van de werking van het systeem

3

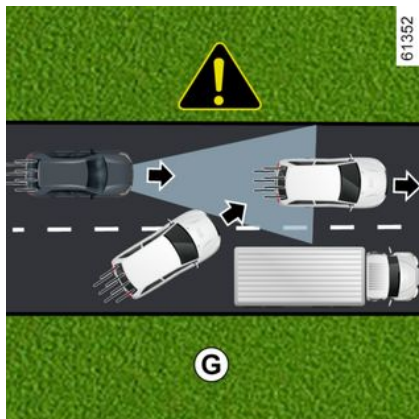

Autodetectie

Het systeem detecteert alleen voertuigen (auto's, trucks, motoren) die in dezelfde richting rijden als uw auto.

Een auto die invoegt in uw rijstrook (bijvoorbeeld **G**) wordt pas door het systeem herkend als deze volledig in de detectiezones van de camera en radar komt.

Het systeem kan de auto abrupt of geleidelijk laten afremmen.



Wat niet door het systeem wordt gedetecteerd:

- auto's die op kruispunten aankomen: afritten (voorbeeld **H**);
- auto's die aan de verkeerde kant van de weg rijden of die achteruit naar u toe rijden.



De adaptieve snelheidsregelaar mag alleen worden gebruikt op een autosnelweg of een autoweg met meerdere rijstroken en gescheiden rijrichtingen.



Detectie in een bocht

Als u een bocht inrijdt, is de camera wellicht tijdelijk niet in staat een voorligger te detecteren (voorbeeld **J**).

Het systeem kan de auto laten versnellen.

Als u een bocht uitrijdt, kan de detectie van voorliggers verstoord of vertraagd worden.

Het systeem kan de auto abrupt of geleidelijk laten afremmen.

STOP AND GO ADAPTIEVE SNELHEIDSREGELAAR

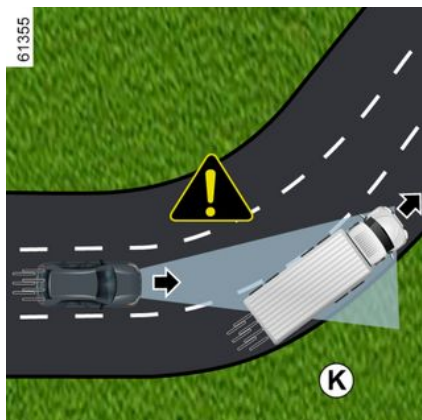

Detectie van voertuigen in aangrenzende rijstroken

Het systeem kan voertuigen detecteren die op een aangrenzende rijstrook rijden als:

- u rijdt een bocht in (voorbeeld **K**);
- u rijdt op een weg met smalle rijstroken;
- de snelheid van de auto's op de aangrenzende rijstrook lager is en als één van deze auto's te dicht bij een andere rijstrook rijdt.

Het systeem kan de auto ten onrechte laten vertragen of afremmen.

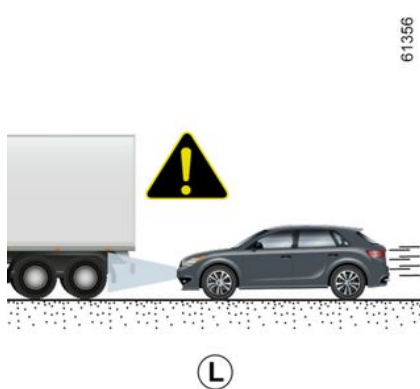

Auto's die verborgen zijn door hoogteverschillen in de weg

Het systeem registreert geen auto's die op een helling omhoog of omlaag rijden wanneer ze verborgen worden door het terrein, of wanneer ze zich buiten de detectiezones van de camera bevinden.

Auto's buiten de detectiezones van de camera

Het systeem reageert laat of helemaal niet als de auto's zich buiten de detectiezones van de camera bevinden, met name in deze gevallen:

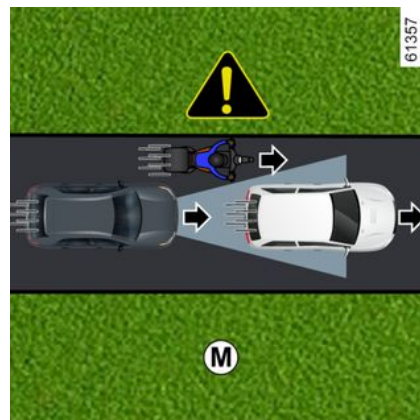

- voertuigen die voorwerpen transporteren die langer zijn dan de lijn;
- voertuigen die niet in het midden van de rijstrook rijden;
- smalle auto's die zeer dichtbij zijn (voorbeeld **M**).

STOP AND GO ADAPTIEVE SNELHEIDSREGELAAR

3

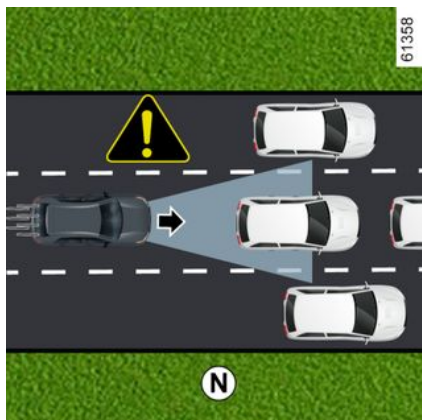

Stilstaande en langzaam rijdende voertuigen

Als uw snelheid hoger is dan ongeveer 50 km/u, **detecteert het systeem geen:**

- stilstaande auto's (voorbeeld **N**);
- zeer langzaam rijdende voertuigen.

Als uw snelheid lager is dan ongeveer 50 km/u, **reageert het systeem wellicht niet of zeer laat op:**

- stilstaande auto's (voorbeeld **N**);
- zeer langzaam rijdende voertuigen;

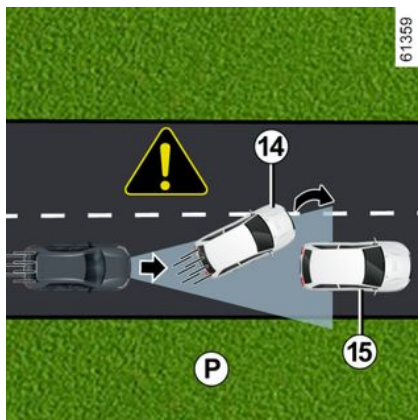

- auto's die voor u rijden **14** die van rijstrook veranderen of het ontdekken van een langzaam rijdende of stilstaande auto **15** (voorbeeld **P**);
- stilstaande of langzaam rijdende voertuigen **16**, wanneer u van rijstrook verandert (voorbeeld **Q**).

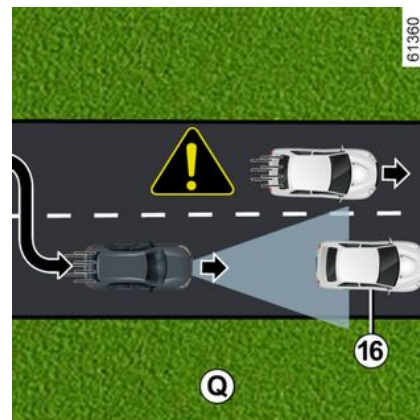

Wees altijd klaar om de bediening van de auto over te nemen bij stilstaande of zeer langzaam rijdende auto's (voorbeeld **N).**

De adaptieve snelheidsregelaar kan geen noodstop activeren en heeft slechts een beperkte remcapaciteit.

STOP AND GO ADAPTIEVE SNELHEIDSREGELAAR

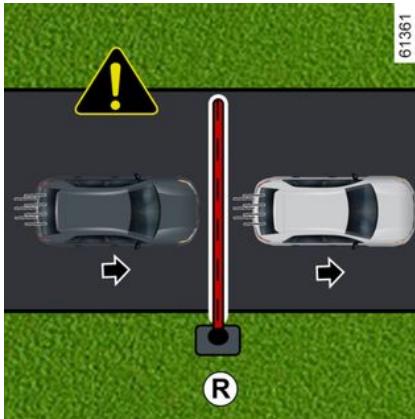

Geen detectie van vaste obstakels en kleine objecten

Wat niet door het systeem wordt gedetecteerd:

- voetgangers, fietsen, scooters, winkelwagens, caddies, enz.;
- dieren;
- vaste obstakels (tolpoorten, muren, enz.). (voorbeeld **R**).

Deze worden niet herkend door het systeem.

Ze kunnen geen alarm of reactie van het systeem activeren.

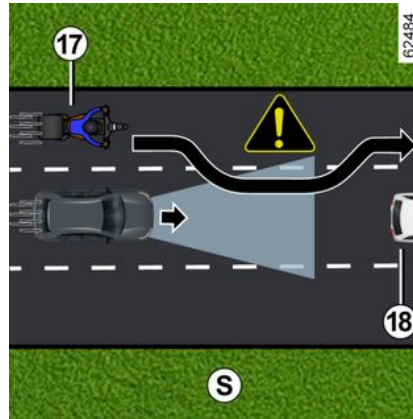

Detectie van voertuigen die met hoge snelheid in de rijstrook komen

Als uw voertuig wordt ingehaald door een ander voertuig dat met hoge snelheid **17** rijdt (motor, auto, enz.) en dit voertuig komt tijdelijk tussen u en uw voorligger **18**, **kan dit leiden tot overmatig accelereren, vertragen of remmen.**

STOP AND GO ADAPTIEVE SNELHEIDSREGELAAR

Waarschuwing



Deze functie is een extra hulp tijdens het rijden. Ook met deze extra rijhulp is de bestuurder altijd verplicht om zich aan de snelheidslimieten en veilige afstanden te houden en alert te blijven.

De bestuurder moet altijd controle houden over de auto.

De bestuurder moet altijd zijn snelheid aanpassen aan de omgeving en aan de verkeersomstandigheden, ongeacht de aanwijzingen van het systeem. Met uitzondering van lijnen die rijstroken aanduiden, worden verkeersaanduidingen (verkeerslichten, borden, zebrapaden, enz.) niet herkend door het systeem. Deze kunnen geen alarm of reactie van het systeem activeren.

Het systeem mag in geen geval worden vergeleken met een hindernissensor of een antibotsingssysteem.

De adaptieve snelheidsregelaar mag alleen worden gebruikt op een autosnelweg of een autoweg met meerdere rijstroken en gescheiden rijrichtingen.

Werkzaamheden/reparaties van het systeem

- Bij een botsing kan de uitlijning van de camera worden gewijzigd en dit kan gevolgen hebben voor de correcte werking. Schakel het systeem uit en neem contact op met een merkdealer.
- Alle werkzaamheden in de buurt van de camera (reparaties, vervangingen, aanpassingen aan de voorruit) moeten worden uitgevoerd door een vakman.

Enkel een erkende dealer mag aan het systeem werken.

Uitschakelen van de functie

Schakel de functie uit indien:

- de auto rijdt op een bochtige weg;
- de auto wordt gesleept (bij pech);
- de auto een aanhangwagen of caravan trekt;
- de auto bij een tolgewoort, een gebied met wegwerkzaamheden of in een smalle rijstrook komt;
- de auto een zeer steile helling op- of afrijdt;
- het zicht is slecht (verblindend zonlicht, mist enz.);
- de auto rijdt op een glad wegdek (regen, sneeuw, grind, enz.);
- de weersomstandigheden zijn slecht (regen, sneeuw, zijwind, enz.);
- de camerazone is beschadigd (bijv. de binnen- of buitenkant van de voorruit);

STOP AND GO ADAPTIEVE SNELHEIDSREGELAAR

- de voorruit is gebarsten of vervormd.

Als het systeem abnormaal werkt, schakelt u dit uit en neemt u contact op met een erkende dealer.



Storingen van het systeem

Bepaalde omstandigheden kunnen het systeem storen of de correcte werking ervan verhinderen, zoals:

- bedekte voorruit (door vuil, ijs, sneeuw, enz.);
- slechte weersomstandigheden (sneeuw, zware regen, hagel, ijzel, enz.);
- slecht zicht (nacht, mist enz.);
- weinig contrast tussen de voorligger en de omgeving (bijvoorbeeld witte auto in de sneeuw enz.);
- verblinding (felle zon, lichten van tegemoetkomende auto's enz.);
- een smalle, bochtige of heuvelige weg (scherpe bochten enz.);
- een langzame auto met een groot verschil van snelheid;
- gebruik van matten die niet geschikt zijn voor de auto. Gebruik aan de bestuurderskant matten die geschikt zijn voor de auto en zet deze vast aan de vooraf geïnstalleerde onderdelen. Controleer regelmatig of ze goed vastzitten. Stapel niet meerdere matten op elkaar. **Gevaar van hakende pedalen.**

In deze gevallen kan het systeem ten onrechte grijpen.

Risico van onbedoeld remmen of versnelling.

Onvoorziene situaties kunnen gevolgen hebben voor de werking van het systeem. Bepaalde objecten of auto's die in de herkenningzone van de camera verschijnen, kunnen verkeerd worden geïnterpreteerd door het systeem. Dit kan leiden tot onterecht versnellen of vertragen.

U moet altijd uitkijken voor plotselinge gebeurtenissen die zich tijdens het rijden kunnen voordoen. Houd altijd de auto onder controle door uw voeten vlakbij de pedalen te houden, zodat u voorbereid bent op elke situatie.

PARKEERHULP

Parkeerhulp

Introductie

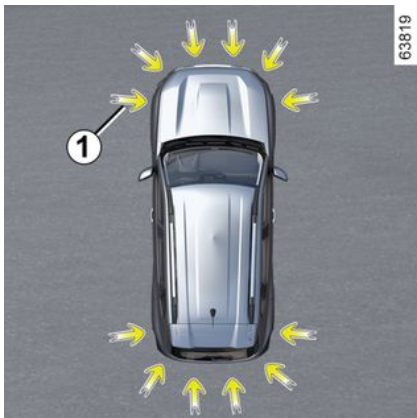

Ultrasonische sensoren, zoals aangegeven met pijl **1**, zijn in de bumpers gemonteerd om obstakels in de buurt van de auto te detecteren.

De functie waarschuwt de bestuurder via geluidssignalen en een display dat het gebied aangeeft waar het obstakel werd gedetecteerd.

Afhankelijk van de apparatuur detecteert het systeem obstakels voor, achter en aan de zijkanten van de auto.

Het systeem van de parkeerhulp wordt pas ingeschakeld als de auto langzamer dan ongeveer 10 km/uur rijdt.

Het systeem houdt geen rekening met sleep- of draagsystemen die niet door het systeem worden herkend.



Deze functie is een extra hulp tijdens het rijden. Deze functie kan nooit de oplettendheid en verantwoordelijkheid van de bestuurder vervangen bij het achteruit manoeuvreren.

De bestuurder moet altijd bedacht zijn op plotselinge gebeurtenissen tijdens het rijden: let dus bij het manoeuvreren altijd op uw blinde hoek en kijk of daar geen kleine, smalle obstakels (zoals een kind, dier, kinderwagen, fiets, steen, paaltje, enz.) zijn.



Bij het manoeuvreren kan de auto aan de onderkant ergens tegenaan rijden (bijvoorbeeld contact met een paaltje, een trottoir of ander stadsmeubilair) en daarvoor beschadigd raken (bijvoorbeeld vervorming van een as). Om ieder risico van een ongeluk te voorkomen, moet u uw auto door een merkdealer laten controleren.

Locatie van de ultrasoonsensoren **1**

Zorg ervoor dat de omgeving rond de ultrasone sensoren, aangeduid door de pijl **1**, niet worden afgedekt (door vuil, modder, sneeuw, een slecht gemonteerde kentekenplaat, etc.), geraakt, aangepast (inclusief lakwerk) of belemmerd door een accessoire aan de voorkant of (afhankelijk van het voertuig) de achterkant of zijkanten van uw voertuig.

PARKEERHULP

Werkzaamheden

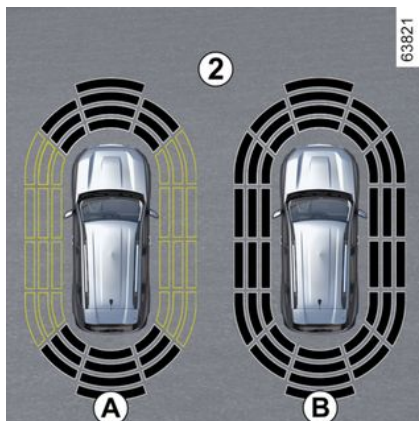

Op het scherm **2** wordt de omgeving van de auto weergegeven gepaard met geluidssignalen.

Afhankelijk van de apparatuur kan het nodig zijn om enkele meters af te leggen voordat de zijdetectie wordt geactiveerd.

Als alle zones een grijze achtergrond hebben, wordt de volledige omtrek van de auto bewaakt:

- display **A**: de omgeving rondom de auto wordt geanalyseerd;
- display **B**: de omgeving rond de auto is geanalyseerd.

Waarneming van obstakels

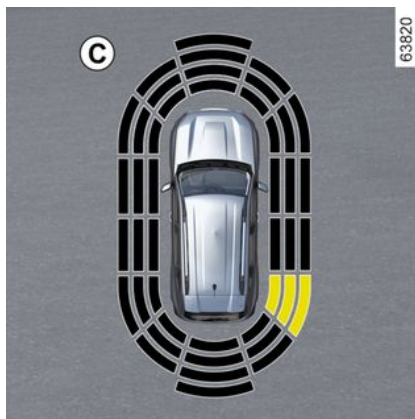

Het systeem is in staat om de meeste obstakels aan de achterkant te detecteren en, afhankelijk van de uitrusting, aan de voor- en zijkanten van de auto.

De frequentie van het geluidssignaal neemt toe naarmate de auto een obstakel nadert, totdat het een ononderbroken pieptoon wordt als de auto zich op ongeveer 20 cm van een obstakel bevindt dat aan de zijkanten wordt gedetecteerd en ongeveer 30 cm voor een obstakel dat aan de voor- of achterkant wordt gedetecteerd.

Het gebied waar het obstakel is gedetecteerd, wordt weergegeven (display **C**). Afhankelijk van de auto wordt het gebied groen, oranje (of geel, afhankelijk van de auto) of rood weergegeven,

ook afhankelijk van de nabijheid van het gedetecteerde obstakel.

i Opmerking: als de rijrichting verandert tijdens een manoeuvre, wordt het risico op een botsing met een obstakel mogelijk te laat gesignaleerd.

Speciaal geval van obstakels gedetecteerd aan de zijkant

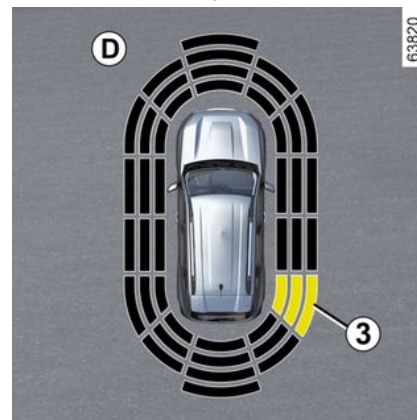

Het systeem bepaalt de rijrichting aan de hand van de richting van de wielen en waarschuwt u voor het risico op botsing met een obstakel **3** aan de zijkant van de auto.

PARKEERHULP

Als er een obstakel wordt gedetecteerd naast de auto:

- weerklinkt er bij het risico op een botsing een geluidssignaal met een steeds hogere frequentie naargelang u het obstakel nadert, tot het geluidssignaal continu weerklinkt. Het gebied waar het obstakel **3** is gedetecteerd, wordt weergegeven (display **D**);
- als er geen risico op een botsing bestaat, wordt er geen signaal afgegeven wanneer u het obstakel nadert. Afhankelijk van de auto wordt het gebied waar het obstakel **3** is gedetecteerd afgewisseld weergegeven.



Opmerking: als de rijrichting verandert tijdens een manoeuvre, wordt het risico op een botsing met een obstakel mogelijk te laat gesignaleerd.

Inschakelen/uitschakelen

Auto's met een multimediascherm **4**

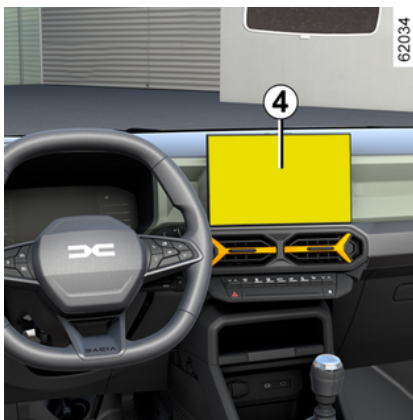

Druk via de "VOERTUIG"-modus van uw multimediascherm **4** op het menu "Parkeerhulp".

Activeer of deactiveer zones die door de ultrasonische detectoren worden bestreken.

Raadpleeg de gebruiksaanwijzing van het mediasysteem voor meer informatie.

Opmerking: afhankelijk van het voertuig kan de detectiezone "achter" niet worden gedeactiveerd.

Het systeem in-of uitschakelen via de boordcomputer **5**

(afhankelijk van de auto)



Stilstaande auto:

- **Zet de auto stil** en druk zo vaak als nodig op de schakelaar **6** om het tab-

blad  weer te geven.

of

- druk op schakelaar **6** en herhaaldelijk op schakelaar **7** of **8** om naar het

menu  te gaan;

- druk op schakelaar **9** "OK";
- druk herhaaldelijk op schakelaar **7**

of **8** om naar het menu  te gaan, druk vervolgens op de schakelaar **9** "OK";

- druk herhaaldelijk op schakelaar **7** of **8** om naar het menu "RIJHULP-

PARKEERHULP

SYSTEMEN" te gaan, druk vervolgens op de schakelaar **9** "OK";

– druk herhaaldelijk op schakelaar **7** of **8** om naar het menu "Parkeren" te gaan, druk vervolgens op de schakelaar **9** "OK";

– druk nogmaals op schakelaar **9** "OK" om de functie in of uit te schakelen:

– functie ingeschakeld

– functie uitgeschakeld.

Opmerking: afhankelijk van de auto kan de detectiezone achter niet worden gedeactiveerd.

Automatisch uitschakelen van de parkeerhulp

Het systeem schakelt uit:

- als de auto sneller rijdt dan ongeveer 10 km/u;
- afhankelijk van het voertuig, als het voertuig langer dan ongeveer vijf seconden stilstaat en er een obstakel is gedetecteerd (bijvoorbeeld in een file, enz.);
- als de stand **N** of **P** is geselecteerd;
- wanneer een bedieningsfout wordt gedetecteerd.

Opmerking: afhankelijk van de auto, als deze is uitgerust met een trekhaak die door het systeem wordt herkend,

wordt alleen de parkeerhulp achter uitgeschakeld.

Afstellen



Voer deze aanpassingen uitsluitend uit als de auto stilstaat.



Telkens wanneer de auto wordt gestart, wordt de activeringsstatus hersteld die is opgeslagen toen de motor werd uitgeschakeld.

Instellingen aanpassen op het multimediascherm **4**



Als de auto stilstaat, drukt u in de wereld "Voertuig" op uw multimediascherm **4** op het menu "Parkeerhulp".

Raadpleeg de gebruiksaanwijzing van het multimediasysteem voor meer informatie.

Instellingen van de boordcomputer **5**

(afhankelijk van de auto)

PARKEERHULP



– **Zet de auto stil** en druk zo vaak als nodig op de schakelaar **6** om het tab-

blad  weer te geven.

of

– druk op schakelaar **6** en herhaaldelijk op schakelaar **7** of **8** om naar het

menu  te gaan;

– druk op schakelaar **9** "OK";

– druk herhaaldelijk op schakelaar **7**

of **8** om naar het menu  te gaan, druk vervolgens op de schakelaar **9** "OK";

– druk herhaaldelijk op schakelaar **7** of **8** om naar het menu "RIJHULP-SYSTEMEN" te gaan, druk vervolgens op de schakelaar **9** "OK";

– druk herhaaldelijk op schakelaar **7** of **8** om naar het menu "Parkeren" te gaan, druk vervolgens opnieuw op de schakelaar **9** "OK";

Het geluid van het systeem uitschakelen

(afhankelijk van de auto)

Schakel het geluid van de parkeerhulp in of uit.

Opmerking: als u het geluid dempt, wordt u bij het naderen van een obstakel alleen gewaarschuwd door het display.

Geluidsvolume van de parkeerhulp

Pas het volume van de parkeerhulp aan met behulp van de volumebalk.



Telkens wanneer de auto wordt gestart, wordt de activeringsstatus hersteld die is opgeslagen toen de motor werd uitgeschakeld.

Bijzondere gevallen

U kunt geluidswaarschuwingen of, afhankelijk van de auto, de betreffende detectiezone handmatig deactiveren in het geval dat:

– er vóór de ultrasone sensoren een trekhaak of een aanhanger- of laad-

systeem zit dat niet door het systeem wordt herkend;

– de ultrasone sensoren zijn beschadigd.

Opmerking: als het geluid is uitgeschakeld, blijven de displays u onregelmatig waarschuwen.

Storingen

Wanneer het systeem een storing detecteert: ofwel waarschuwt een geluidssignaal u gedurende ongeveer drie seconden wanneer de achteruitversnelling wordt ingeschakeld, vergezeld van de melding "Controleer parkeersensoren" op het instrumentenpaneel, ofwel geeft het systeem geen geluid of display wanneer de achteruitversnelling wordt ingeschakeld.

Controleer of uw ultrasoonsensoren schoon zijn. Als de storing aanhoudt, raadpleeg dan een merkdealer.



Als de auto rijdt met een snelheid van minder dan ongeveer 10 km/u, kunnen sommige geluidsbronnen (motorfiets, vrachtwagen, drillboor, enz.) de geluidssignalen van de parkeerhulp opwekken.

Aanbevelingen



Werkzaamheden/reparaties van het systeem

- In geval van een botsing kan de uitlijning van de ultrasoonsensoren mogelijk worden gewijzigd, waardoor deze wellicht niet meer naar behoren werken. Schakel de functie uit en neem contact op met een erkende dealer.
- Alle werkzaamheden in de buurt van de ultrasoonsensoren (reparaties, vervangingen enz.) moeten worden uitgevoerd door een vakman.

Enkel een erkende dealer mag aan het systeem werken.

Storingen van het systeem

Bepaalde omstandigheden kunnen het systeem verstoren of de correcte werking ervan verhinderen, bijvoorbeeld:

- slechte weersomstandigheden (regen, sneeuw, hagel, ijzel, enz.);
- sommige soorten geluid (motorfiets, vrachtwagen, pneumatische boormachine enz.);
- montage van een niet-compatibele trekhaak of haak.

Risico van vals alarm of afwezigheid van waarschuwingen

Als het systeem zich abnormaal gedraagt, neem dan contact op met een erkende dealer.

Beperkingen voor de werking van het systeem

- De zones van de ultrasoonsensoren moeten schoon blijven en mogen niet worden gewijzigd, om de goede werking van het systeem te waarborgen.
- Kleine voorwerpen die dichtbij de auto bewegen (motoren, fietsen, voetgangers, enz.) worden mogelijk niet door het systeem herkend.
- Het systeem detecteert mogelijk geen obstakels die zich te dicht bij het voertuig bevinden.
- Het systeem geeft wellicht geen waarschuwing als de andere auto's of obstakels een snelheid hebben die aanzienlijk verschilt van de uwe.
- Als u tijdens een manoeuvre van richting verandert, kan dit het melden van obstakels vertragen.

PARKEERHULP

Achteruitrijcamera

Werkzaamheden



Wanneer de achteruitversnelling is ingeschakeld, geeft de camera **1** aan de achterkant van de auto een beeld van de omgeving achter de auto op de multimediadisplay **2**, samen met drie geleidelijnen **3**, **4** of **5** (vast, bewegend en geleidelijnen aanhanger).

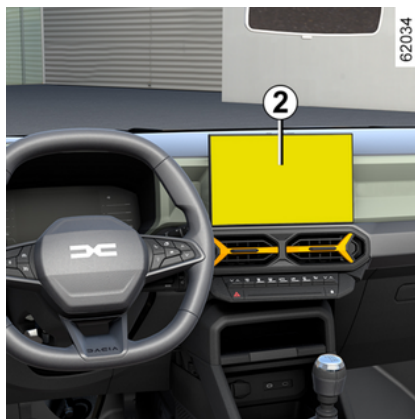

Dit systeem gebruikt verschillende geleidelijnen: bewegend voor de verplaatsingsrichting en vast voor de afstand. Als de rode zone bereikt is, gebruikt u de afbeelding van de bumper om nauwkeurig te stoppen.

Opmerking: zorg ervoor dat de achteruitrijcamera niet bedekt is (vuil, modder, sneeuw, condensatie, enz.).

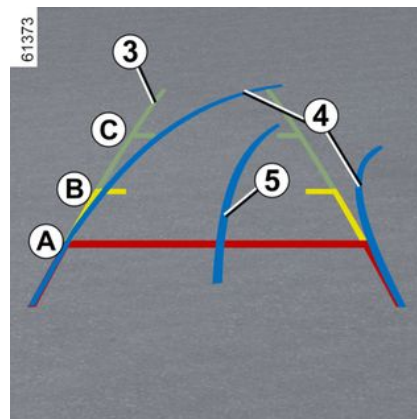

Vaste geleidelijnen **3**

De vaste tekening bestaat uit gekleurde markeringen **A**, **B** en **C**, die de afstand achter de auto aangeven:

- **A** (rood) op ongeveer 30 centimeter van de auto;
- **B** (geel) op ongeveer 70 centimeter van de auto;
- **C** (groen) op ongeveer 150 centimeter van de auto.

De tekening blijft staan en geeft de verplaatsingsrichting van de auto aan als de wielen in lijn zijn met de auto.

Bewegende geleidelijnen **4**

Deze wordt in het blauw getoond op het multimediасherm **2**. Dit duidt de verplaatsingsrichting van de auto aan, volgens de stand van het stuurwiel.

PARKEERHULP

Aanhanger geleidelijnen 5

Deze wordt in het blauw getoond op het multimediascherm 2. Deze geeft de verplaatsingsrichting van de dissel van de aanhanger aan afhankelijk van de stand van het stuurwiel. Hiermee kan de bestuurder de trekhaak zo dicht mogelijk bij de trekkop van de aanhanger plaatsen.

« Aanhangwagen weergave »

Als een aanhangwagen is aangesloten, drukt u in een vooruitversnelling op het menu "Camera" in de modus "Voertuig" op uw multimediascherm 2 om de camera 1 in staat te stellen gedurende ongeveer 30 seconden een beeld van de omgeving aan de achterkant te verzenden.

Instellingen



Druk op het multimediascherm 2, met de achteruitversnelling ingeschakeld, op de knop "Instellingen" om de geleidelijnen toe te voegen of te verwijderen en de instellingen van het camera-beeld aan te passen (helderheid, contrast enz.).

Raadpleeg de gebruiksaanwijzing van het multimediasysteem voor meer informatie.



Zorg ervoor dat de camera niet bedekt is (vuil, modder, sneeuw, condens, enz.).

De functie "Zoom auto" functie

Als er achter het voertuig een obstakel wordt gedetecteerd, schakelt de functie "Zoom auto" van de huidige weergave naar een bovenaanzicht van achteren.

Om de functie "Zoom auto" in of uit te schakelen raadpleegt u de gebruikershandleiding van de multimedia.



Het scherm geeft een omgekeerd beeld, zoals in een spiegel.

De tekeningen zijn weergaven die op een vlakke ondergrond worden geprojecteerd. Deze informatie is niet geldig als deze wordt weergegeven op een verticaal object of een object op de grond.

De voorwerpen die op de rand van het scherm verschijnen kunnen vervormd zijn.

In geval van te veel licht (sneeuw, auto in de zon, enz.) kan het zicht van de camera gestoord zijn.

Als de bagageklep geopend of niet goed gesloten is, verschijnt de melding "Achterklep open".

Uitschakelen van het systeem

PARKEERHULP

Het systeem kan worden uitgeschakeld:

- wanneer de auto sneller rijdt sneller dan ongeveer 20 km/u;
- kort na het uitschakelen van de achteruitversnelling.

3

Storingen

Als de achteruitversnelling is ingeschakeld en het systeem een bedieningsfout detecteert, wordt het multimedia-scherm **2** tijdelijk zwart.

Dit kan komen door een storing die van invloed is op de camera of het scherm (helderheid, vast beeld, vertraagde communicatie, enz.).

Als de tijdelijke weergave van het zwarte scherm aanhoudt, neem dan contact op met een erkende dealer.



Deze functie is een (extra) hulpmiddel. De bestuurder moet altijd oppletten en blijft verantwoordelijk.

De bestuurder moet altijd bedacht zijn op plotselinge gebeurtenissen tijdens het rijden: let dus bij het manoeuvreren altijd op uw blinde hoek en kijk of daar geen kleine, smalle obstakels (zoals een kind, dier, kinderwagen, fiets, steen, paaltje, enz.) zijn.

Het verschil tussen de geschatte afstand en de werkelijke afstand

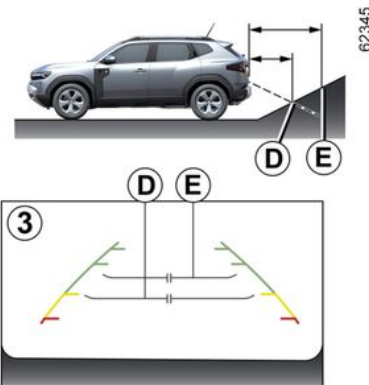

62345

Achteruit een steile helling oprijden

De vaste richtlijnen **3** tonen de afstanden dichterbij dan ze werkelijk zijn.

De voorwerpen die op het scherm worden getoond, zijn in werkelijkheid verder weg op de helling.

Als er op het scherm bijvoorbeeld een voorwerp op **D** wordt weergegeven is de werkelijke afstand **E** van het voorwerp.

PARKEERHULP

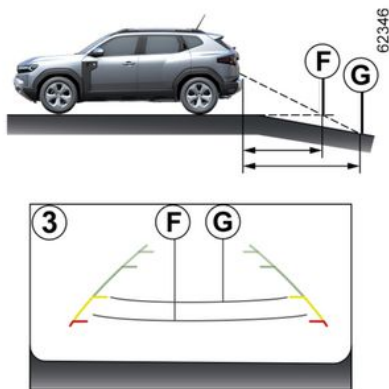

Achteruit een steile helling afrijden

De vaste richtlijnen **3** tonen de afstanden verder weg dan ze werkelijk zijn.

Daarom zijn de voorwerpen die op het scherm worden getoond in werkelijkheid dichterbij op de helling.

Als er op het scherm bijvoorbeeld een voorwerp op **G** wordt weergegeven is de werkelijk afstand **F** van het voorwerp.

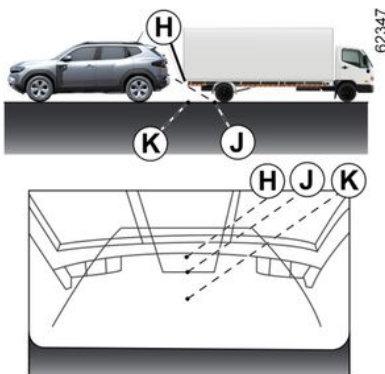

Achteruitrijden richting een uitsteeksel

Positie **H** lijkt verder weg dan de positie **J** op het scherm. Maar positie **H** is op dezelfde afstand als positie **K**.

De verplaatsingsrichting die wordt aangegeven door de vaste en mobiele richtlijnen houden geen rekening met de hoogte van het voorwerp. Dus het risico bestaat dat de auto tegen het voorwerp botst als deze er in zijn achteruit naartoe **K** rijdt.

Multiview camera

Inschakelen van het systeem

Met het contact aan kan het systeem worden ingeschakeld:

- in de automatische modus, wanneer u de achteruitversnelling inschakelt: het systeem wordt ingeschakeld en de camera in de achterklep verzendt een beeld van het gebied achter de auto op het scherm **4**;
- in de handmatige modus te activeren drukt u, met stilstaande auto en draaiende motor en de wereld "Voertuig" op het multimediascherm **4**, op het menu "360° Camera". De beelden van de voorkant en van bovenaf verschijnen op het multimediascherm.

Opmerking: afhankelijk van de auto kunt u sommige parameters instellen via het scherm **4**. Raadpleeg de multimedia-instructies.

Automatische modus



PARKEERHULP

De automatische modus wordt geactiveerd wanneer de achteruitversnelling wordt ingeschakeld en op het scherm **4** de beelden van de achteruitrijcamera wordt weergegeven. Als er snel wordt geschakeld van de achteruit naar een versnelling vooruit, toont het scherm **4** het camerabeeld aan de voorkant.

De automatische werking is dan uitgeschakeld:

- Door een andere cameraweergave te selecteren in het menu op het scherm **4**;
- automatisch, zodra de snelheid ongeveer 12 km/u is;
- kort na het uitschakelen van de achteruitversnelling.

Handmatige modus

Om deze modus te activeren, kiest u het gewenste camerabeeld in het menu op het scherm **4**.

Er verschijnt gedurende ongeveer vijf seconden een bericht op het scherm **4** om de activering van de handmatige modus te bevestigen.

Handmatige modus wordt uitgeschakeld:

- automatisch, zodra de snelheid ongeveer 12 km/u is;

- ongeveer 3 minuten na het uitschakelen van de achteruitversnelling, in handmatige modus;
- Door op de knop "Terug" te drukken na het uitschakelen van de achteruit, in de handmatige modus.

Achteruitrijcamera **3**

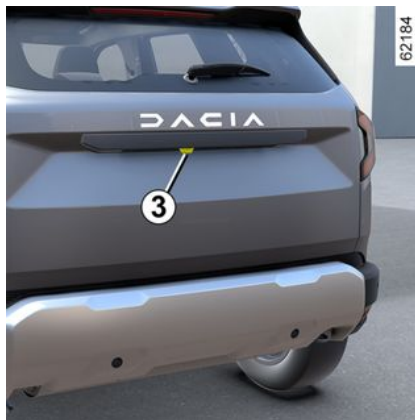

Als de achteruitrijcamera automatisch of handmatig wordt geactiveerd, wordt het beeld van de camera weergegeven op het scherm **4**.

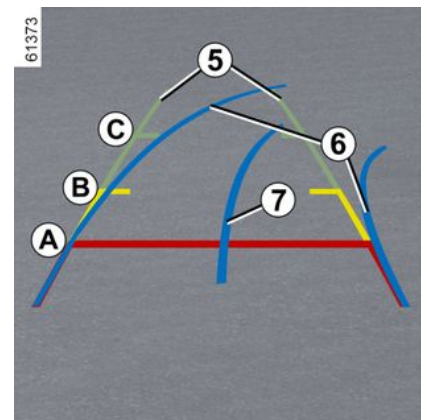

Vaste geleidelijnen **5**

De vaste tekening bestaat uit gekleurde markeringen **A**, **B** en **C**, die de afstand achter de auto aangeven:

- **A** (rood) op ongeveer 30 centimeter van de auto;
- **B** (geel) op ongeveer 70 centimeter van de auto;
- **C** (groen) op ongeveer 150 centimeter van de auto.

 Het beeld verschijnt op het mediascherm kan sneller lijken dan de werkelijkheid.

PARKEERHULP

Bewegende geleidelijn 6

(afhankelijk van de auto)

Deze wordt in het blauw getoond op het multimediascherm 4. Dit duidt de verplaatsingsrichting van de auto aan, volgens de stand van het stuurwiel.

Aanhanger geleidelijnen 7

Deze wordt in het blauw getoond op het multimediascherm 4. Deze geeft de verplaatsingsrichting van de dissel van de aanhanger aan afhankelijk van de stand van het stuurwiel. Hiermee kan de bestuurder de trekhaak zo dicht mogelijk bij de trekkop van de aanhanger plaatsen.

« Aanhangwagen weergave »

Als een aanhangwagen is aangesloten, drukt u in een vooruitversnelling op het menu "Camera" in de modus "Voertuig" op uw multimediascherm 4 om de camera 3 in staat te stellen gedurende ongeveer 30 seconden een beeld van de omgeving aan de achterkant te verzenden.

De functie "Zoom auto" function

Als er achter het voertuig een obstakel wordt gedetecteerd, schakelt de functie "Zoom auto" van de huidige weergave naar een bovenaanzicht van achteren.

Om de functie "Zoom auto" in of uit te schakelen raadpleegt u de gebruikershandleiding van de multimedia.



Het scherm geeft een omgekeerd beeld, zoals in een spiegel.

De tekeningen zijn weergaven die op een vlakke ondergrond worden geprojecteerd. Deze informatie is niet geldig als deze wordt weergegeven op een verticaal object of een object op de grond.

De voorwerpen die op de rand van het scherm verschijnen kunnen vervormd zijn.

In geval van te veel licht (sneeuw, auto in de zon, enz.) kan het zicht van de camera gestoord zijn.

Als de bagageklep geopend of niet goed gesloten is, verschijnt de melding "Achterklep is open".

Camera voor 1



Als de camera voor automatisch of met de hand wordt ingeschakeld, verschijnt het camerabeeld op het scherm 4.

PARKEERHULP

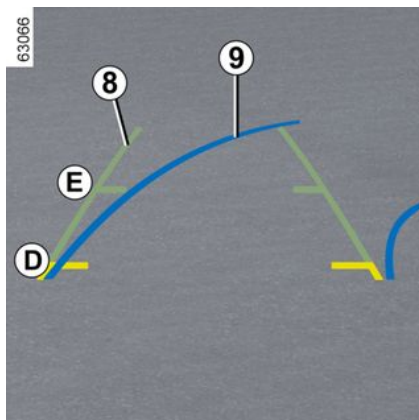

Vaste geleidelijnen 8

De vaste geleidelijn omvat de gekleurde markeringen **D** en **E** die de afstand voor de auto aangeven:

- **D** (geel) op ongeveer 70 centimeter van de auto;
- **E** (groen) op ongeveer 150 centimeter van de auto.



Het beeld verschijnt op het multimediascherm kan sneller lijken dan de werkelijkheid.

Bewegende geleidelijn 9

(afhankelijk van de auto)

Deze wordt in het blauw getoond op het multimediascherm **4**. Dit duidt de verplaatsingsrichting van de auto aan, volgens de stand van het stuurwiel.

De functie "Zoom auto" function

Als er voor het voertuig een obstakel wordt gedetecteerd, schakelt de functie "Zoom auto" van de huidige weergave naar een bovenaanzicht van voren.

Zie de multimedia-instructies voor het in-/uitschakelen van de functie "Zoom auto"



Het scherm geeft een omgekeerd beeld, zoals in een spiegel.

De tekeningen zijn weergaven die op een vlakke ondergrond worden geprojecteerd. Deze informatie is niet geldig als deze wordt weergegeven op een verticaal object of een object op de grond.

De voorwerpen die op de rand van het scherm verschijnen kunnen vervormd zijn.

In geval van te veel licht (sneeuw, auto in de zon, enz.) kan het zicht van de camera gestoord zijn.

Als de bagageklep geopend of niet goed gesloten is, verschijnt de melding "Achterklep is open".

PARKEERHULP

Camera's aan de zijkant 2



De camera's **2** die in de autospiegels zijn geïnstalleerd, sturen beelden van de zijkanten door naar het scherm **4**.

Om het gewenste camerabeeld te activeren, kiest u dit op het multimedia-scherm **4**. Raadpleeg het instructieboekje van de multimedia voor meer informatie.

Het verschil tussen de geschatte afstand en de werkelijke afstand

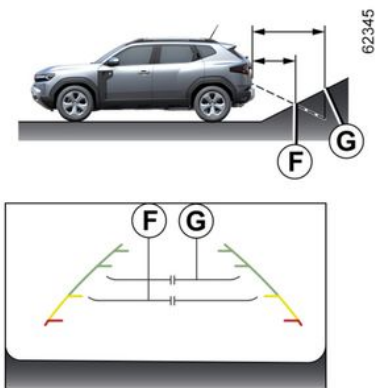

Een steile helling oprijden of in zijn achteruit richting een steile helling rijden

De vaste richtlijnen **5** tonen de afstanden dichterbij dan ze werkelijk zijn.

De voorwerpen die op het scherm worden getoond, zijn in werkelijkheid verder weg op de helling.

Als er op het scherm bijvoorbeeld een voorwerp op **F** wordt weergegeven is de werkelijk afstand **G** van het voorwerp.

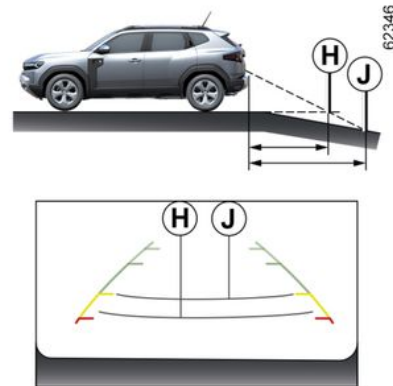

Een steile helling afrijden of in zijn achteruit richting een steile neerwaartse helling rijden

De vaste richtlijnen **5** tonen de afstanden verder weg dan ze werkelijk zijn.

Daarom zijn de voorwerpen die op het scherm worden getoond in werkelijkheid dichterbij op de helling.

Als er op het scherm bijvoorbeeld een voorwerp op **J** wordt weergegeven is de werkelijk afstand **H** van het voorwerp.

PARKEERHULP

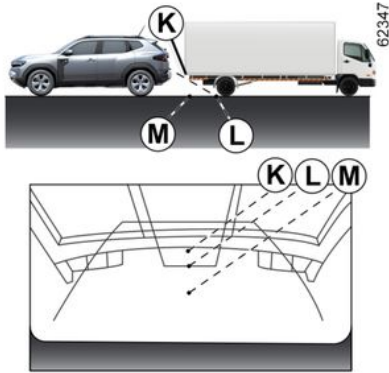

3

Rijden of achteruitrijden richting een uitstekend voorwerp.

Positie **K** lijkt verder weg dan de positie **L** op het scherm. Maar positie **K** is op dezelfde afstand als positie **M**.

De verplaatsingsrichting die wordt aangegeven door de vaste en mobiele richtlijnen houden geen rekening met de hoogte van het voorwerp. Dus het risico bestaat dat de auto tegen het voorwerp botst als deze er in zijn achteruit naartoe **M** rijdt.

NOODOPROEP

Als de auto hiermee is uitgerust, worden de hulpdiensten via de noodoproef functie automatisch of handmatig verwittigd (kosteloos) bij een ongeval of als u onwel wordt, zodat ze zo snel mogelijk kunnen komen.

Opmerking: noodoproep is beschikbaar:

- in landen die beschikken over de bijbehorende telematica voor hulpdiensten en een infrastructuur die geschikt is voor het systeem;
- afhankelijk van de netwerkdekking in de geografische regio waar het voertuig wordt bestuurd.

Als u de functie voor noodoproep gebruikt om te melden dat u een ongeval hebt gezien, houdt dit in dat u stopt zodra de verkeersomstandigheden dit toestaan, zodat de hulpdiensten uw auto kunnen vinden en daarmee de locatie van het gemelde ongeval.

Houd u altijd aan de ter plaatse geldende wetgeving.



Gebruik de noodoproep alleen in een noodgeval, als u betrokken bent bij een ongeval of als u getuige bent van een ongeval of in fysieke nood bent.

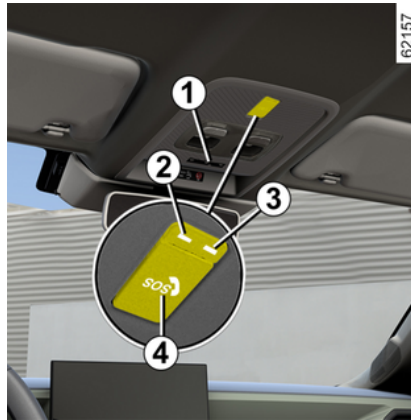

1 Microfoon.

2 Waarschuwinglampje systeemwerking/storing:

- rood: storing.

3 Waarschuwinglampje werking systeem:

- groen: in werking (bijvoorbeeld netwerk beschikbaar);
- uit: niet in werking (bijv. netwerk niet beschikbaar);
- groen knipperend: verbinding actief.

4 Schakelaar.

5 Luidspreker



Een oproep verloopt altijd als volgt:

- de noodoproep wordt gestart;
- gegevens met betrekking tot het incident (plaatje van de fabrikant, tijdstip van de oproep, laatste locaties, richting van het voertuig, enz.) worden verzonden;
- er is spraakcommunicatie met de hulpdiensten;
- indien nodig wordt een hulpdienst gebeld.

Er zijn twee modi voor de noodoproep:

- automatische modus;
- Handmatige modus

Automatische modus

De noodoproep wordt automatisch gedaan als de beschermende uitrusting

NOODOPROEP

(gordelspanners, airbag, enz.) werd geactiveerd vanwege een ongeval.



In geval van een ongeval blijft u, als de plaats en het verkeer dit toestaan, dicht bij de auto om eventuele oproepen van het callcenter snel te kunnen beantwoorden.

Handmatige modus



Handmatig een noodoproep doen:

- Druk kort op de klep **4**;
- druk deze naar beneden;

– druk op knop **6** "SOS".

Als de knop per ongeluk is ingedrukt, kunt u het gesprek annuleren door de knop **6** ongeveer twee seconden ingedrukt te houden voordat de verbinding met het callcenter tot stand komt.

Zodra de oproep is ingesteld, kan alleen het callcenter deze beëindigen.

Storingen

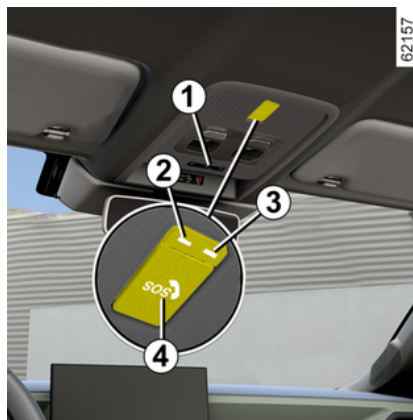

In sommige gevallen werkt de noodoproep niet (bijvoorbeeld bij een zwakke accu enz).

Wanneer het systeem een bedrijfsfout detecteert, verschijnt het waarschuwingslampje **2** gedurende meer dan 30 minuten rood. Raadpleeg zo snel mogelijk een erkende dealer.



Het systeem werkt met een speciale accu. De accu gaat ongeveer 4 jaar mee (het controlelampje **2** wordt rood om u te informeren). Ga naar een merkdealer.



Voor uw veiligheid en een goede werking van het systeem, moeten alle werkzaamheden aan de accu (uitbouwen, loskoppelen enz.) worden uitgevoerd door een gespecialiseerd vakman.

Risico op brandwonden door elektrische schokken.

Houd u aan de vervangingsintervallen in het onderhoudsboekje. U mag deze niet overschrijden. De accu is van een speciaal type. Zorg dat deze wordt vervangen door een van hetzelfde type. Roep de hulp in van een merkdealer.

NOODOPROEP



Zonder de functie noodoproep is het systeem niet te volgen en zal niet constant worden bewaakt. Gegevens worden voortdurend en automatisch gewist en het systeem slaat alleen de laatste drie locaties van de auto op.

Gegevens worden alleen verzonden in geval van een noodoproep. Gegevens die worden verzonden naar het callcenter worden behandeld overeenkomstig de privacywetgeving die van toepassing is in het land waarin u zich bevindt. Het systeem slaat de activiteiten-geschiedenis maar voor 13 uur op.

De eigenaar van de auto heeft het recht zijn gegevens in te zien. Hij heeft het recht de gegevens te laten corrigeren, verwijderen of blokkeren.

VENTILATIEROOSTERS, VERWARMING EN AIRCONDITIONING

Ventilatieroosters: ventilatieroosters

Luchtuitgangen:

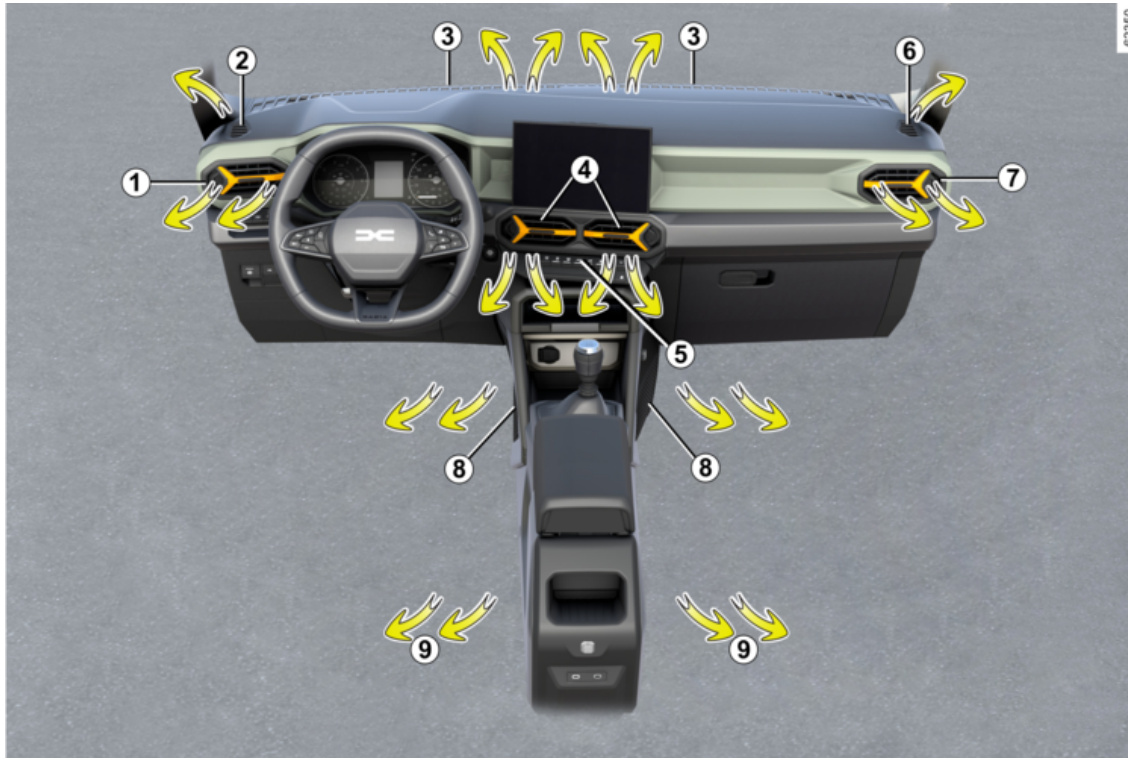

VENTILATIEROOSTERS, VERWARMING EN AIRCONDITIONING

- 1** Ventilatiooster links.
- 2** Ventilatiooster zijruit links.
- 3** Ontwasemingsleuven onder de voorruit.
- 4** Centrale ventilatioosters
- 5** Bedieningspaneel
- 6** Ventilatiooster zijruit rechts.
- 7** Ventilatiooster rechts.
- 8** Verwarmingsroosters bij de voetenruimtes voor.
- 9** Ventilatiooster voetenruimte passagiers achter (afhankelijk van de auto).

VENTILATIEROOSTERS, VERWARMING EN AIRCONDITIONING

Ventilatieroosters midden 4 en zijkant 1 en 7 ventilatieroosters



Luchtstroom

Ventilatierooster 1

Openen: draai de cursor **10** naar de buitenkant van de auto.

Sluiten: Beweeg de cursor **10** zo ver mogelijk naar de binnenkant van het voertuig.

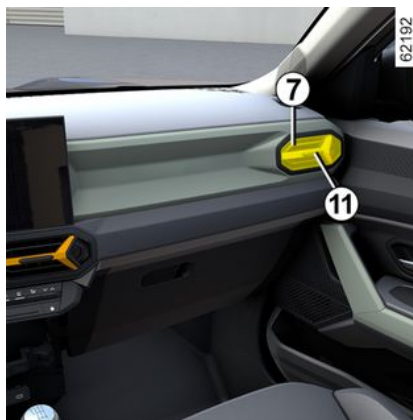

Ventilatierooster 7

Openen: draai de cursor **11** naar de buitenkant van de auto.

Sluiten: Beweeg de cursor **11** zo ver mogelijk naar de binnenkant van het voertuig.

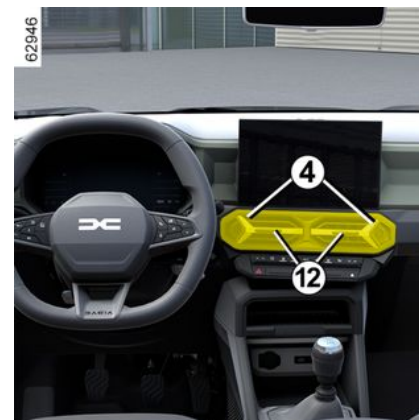

Ventilatieroosters 4

Openen: draai de cursor **12** naar de buitenkant van de auto.

Sluiten: Beweeg de cursor **12** zo ver mogelijk naar de binnenkant van het voertuig.



Stop niets in het ventilatiecircuit van de auto (bijvoorbeeld in geval van stank enz.).

Risico van schade of brand.

VENTILATIEROOSTERS, VERWARMING EN AIRCONDITIONING

i Bevestig geen voorwerpen op de ventilatieroosters (bijv. telefoonhouder).

Risico van beschadiging.

i Gebruik, om vieze geuren in uw auto tegen te gaan, alleen speciaal hiervoor bestemde systemen.

Ga naar een merkdealer.

Plaatsen achter

(afhankelijk van de auto)



Ventilatieroosters voetenruimte **9**.



Stop niets in het ventilatiecircuit van de auto (bijvoorbeeld in geval van stank enz.).

Risico van schade of brand.

Verwarming, ventilatie, airconditioning

System A

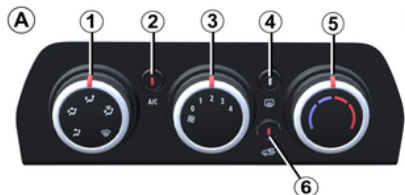

Bedieningsknoppen

De aanwezigheid van de bedieningsknoppen hangt van de uitrusting van de auto af.

1. Verdeling van de lucht.
2. In- en uitschakelen van de airconditioning.
3. Regeling van de ventilatiesnelheid
4. Ontdooien/ontwasemen van de achterraut en, afhankelijk van de auto,

van de spiegels.

5. Regeling van de temperatuur van de lucht.

6. Inschakeling van de afsluiting van de buitenlucht/luchtkringloop

Informatie en tips voor het gebruik
→ 288.

Regeling van de temperatuur

Draai toets **5** afhankelijk van de gewenste temperatuur. Hoe verder de aanwijzer in het rode gedeelte staat, hoe hoger de temperatuur.

Regeling van de ventilatiesnelheid

Beweeg knop **3** van 0 naar 4. Hoe verder u de knop rechtsonder draait, hoe meer lucht er wordt verplaatst. Om te voorkomen dat er lucht in het interieur komt, zet u de knop **3** op "0".

Het systeem is gestopt: de ventilatiesnelheid van de lucht in het interieur is nul (stilstaande auto), als de auto rijdt kunt u echter een geringe luchtstroom voelen.

VENTILATIEROOSTERS, VERWARMING EN AIRCONDITIONING

i Door langdurig gebruik van deze schakelaar in stand 0 kunnen de zijruiten en de voorruit beslaan en kan de atmosfeer in het interieur minder aangenaam worden doordat er geen luchtverversing is.

i Door langdurig gebruik van de luchtkringloop kunnen de zijruiten en de voorruit beslaan en kan de atmosfeer in het interieur minder aangenaam worden doordat er geen luchtverversing is. Druk daarom nogmaals op de knop **6** om de toevoer van buitenlucht te herstellen zodra de omstandigheden dat toelaten.

Achterrautverwarming

 **Druk bij draaiende motor op de knop 4 (het waarschuwingslampje gaat aan).**

Hiermee worden de achterraut en, afhankelijk van de auto, de buitenspiegels elektrisch verwarmd.

Afhankelijk van de auto, wordt de werking onderbroken:

- na een door het systeem ingestelde periode (het indicatielampje gaat uit);
- door opnieuw op de knop **4** te drukken (het waarschuwingslampje gaat uit).

Inschakeling van de afsluiting van de buitenlucht / luchtkringloop

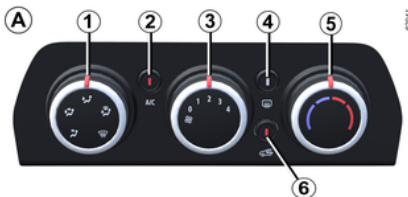

Met de knop **6** kan de isolatie van het interieur/de luchtrecirculatiefunctie worden geactiveerd (waarschuwingslampje aan) of deactiveren (waarschuwingslampje uit).

In deze stand wordt de lucht vanuit het interieur aangezogen en zonder toevoeging van buitenlucht teruggevoerd in de auto.

De kringloopstand kan gebruikt worden:

- om het interieur af te sluiten van de buitenlucht (bijvoorbeeld als het buiten stinkt);
- om sneller de gewenste temperatuur in het interieur te bereiken.

Snel ontwaseming

Zet de toetsen **1**, **3** en **6** in de stand:

- : ontwasemen.
- maximale ventilatiesnelheid;
- buitenlucht.

Het gebruik van de airconditioning versnelt het ontwasemen.

Verdeling van de lucht in het interieur

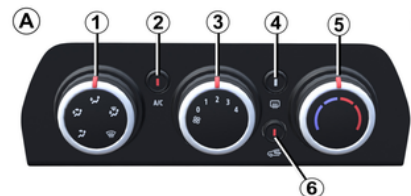



Draai toets **1** om de verdelingsoptie te kiezen.

 De lucht wordt naar de ventilatieroosters in het dashboard gevoerd.

VENTILATIEROOSTERS, VERWARMING EN AIRCONDITIONING

 De lucht wordt naar alle ventilatieroosters in het dashboard en de voetenruimtes gevoerd.

 De lucht wordt vooral naar de voetenruimtes gevoerd.

 De lucht wordt naar de roosters van de zijruiten voorin, de ontwasemingsgleuven onder de voorruit en naar de voetenruimtes gevoerd.

 De lucht wordt naar de uitstroomsleuven onder de voorruit en de voorste zijruiten gevoerd.

Inen uitschakelen van de airconditioning

Knop **2** zorgt voor het inschakelen (controlelampje is aan) of het uitschakelen (controlelampje is uit) van de airconditioning.

Het systeem werkt niet als de knop **3** op 0 staat.

Door het inschakelen van de airconditioning:

- gaat de temperatuur in het interieur omlaag;
- ontwasemen de ruiten sneller.

De airconditioning werkt niet bij lage buitentemperaturen.

 Door het gebruik van de airconditioning neemt het brandstofverbruik toe (gebruik de airconditioning daarom niet als het niet nodig is).

System B



Bedieningsknoppen

De aanwezigheid van de bedieningsknoppen hangt van de uitrusting van de auto af.

1. Verdeling van de lucht.
2. In- en uitschakelen van de airconditioning.
3. Regeling van de ventilatiesnelheid
4. Ontdooien/ontwasemen van de achterruit en, afhankelijk van de auto, van de spiegels.
5. Regeling van de temperatuur van de lucht.

6. Inschakeling van de afsluiting van de buitenlucht/luchtkringloop

Informatie en tips voor het gebruik
→ 288.

Regeling van de temperatuur

Draai toets **5** afhankelijk van de gewenste temperatuur. Hoe verder de aanwijzer in het rode gedeelte staat, hoe hoger de temperatuur.

Regeling van de ventilatiesnelheid

Beweeg knop **3** van 0 naar 4. Hoe verder u de knop rechtsonder draait, hoe meer lucht er wordt verplaatst. Om te voorkomen dat er lucht in het interieur komt, zet u de knop **3** op "0".

Het systeem is gestopt: de ventilatiesnelheid van de lucht in het interieur is nul (stilstaande auto), als de auto rijdt kunt u echter een geringe luchtstroom voelen.

 Door langdurig gebruik van deze schakelaar in stand 0 kunnen de zijruiten en de voorruit beslaan en kan de atmosfeer in het interieur minder aangenaam worden doordat er geen luchtverversing is.

VENTILATIEROOSTERS, VERWARMING EN AIRCONDITIONING

Inschakeling van de afsluiting van de buitenlucht / luchtkringloop



Met de hendel **7** kunt u de isolatie van het passagierscompartiment/luchtrecirculatie in- en uitschakelen.

Een waarschuwingslampje **6** gaat aan om de werking te bevestigen.

In deze stand wordt de lucht vanuit het interieur aangezogen en zonder toevoeging van buitenlucht teruggevoerd in de auto.



Door langdurig gebruik van de luchtkringloop kunnen de zijruiten en de voorruit beslaan en kan de atmosfeer in het interieur minder aangenaam worden doordat er geen luchtverversing is.

Daarom adviseren wij om de normale werking (toevoer van buitenlucht) te herstellen door de schakelaar **7** naar rechts te draaien als de lucht niet meer gerecycleerd hoeft te worden.

De kringloopstand kan gebruikt worden:

- om het interieur af te sluiten van de buitenlucht (bijvoorbeeld als het buiten stinkt);
- om sneller de gewenste temperatuur in het interieur te bereiken.

Snel ontwaseming

Zet de toetsen **1**, **3** en **7** in de stand:

- : ontwasemen.
- maximale ventilatiesnelheid;
- buitenlucht.

Het gebruik van de airconditioning zorgt voor een snellere ontwaseming.

Achterrautverwarming



Druk bij draaiende motor op de knop **4** (het waarschuwingslampje gaat aan).

Met deze functie worden, afhankelijk van de auto, de achterraut en de buitenspiegels elektrisch verwarmd.

Afhankelijk van de auto, wordt de werking onderbroken:

- na een door het systeem ingestelde periode (het indicatielampje gaat uit);
- door opnieuw op de knop **4** te drukken (het waarschuwingslampje gaat uit).

Verdeling van de lucht in het interieur





Draai toets **1** om de verdelingsoptie te kiezen.





De lucht wordt naar de ventilatieroosters in het dashboard gevoerd.

VENTILATIEROOSTERS, VERWARMING EN AIRCONDITIONING

 De lucht wordt naar alle ventilatieroosters in het dashboard en de voetenruimtes gevoerd.

 De lucht wordt vooral naar de voetenruimtes gevoerd.

 De lucht wordt naar de roosters van de zijruiten voorin, de ontwasemingsgleuven onder de voorruit en naar de voetenruimtes gevoerd.

 De lucht wordt naar de uitstroomsleuven onder de voorruit en de voorste zijruiten gevoerd.

Inen uitschakelen van de airconditioning

Knop **2** zorgt voor het inschakelen (controlelampje is aan) of het uitschakelen (controlelampje is uit) van de airconditioning.

Het systeem werkt niet als de knop **3** op 0 staat.

Door het inschakelen van de airconditioning:

- gaat de temperatuur in het interieur omlaag;
- ontwasemen de ruiten sneller.

De airconditioning werkt niet bij lage buitentemperaturen.



Door het gebruik van de airconditioning neemt het brandstofverbruik toe (gebruik de airconditioning daarom niet als het niet nodig is).

Automatische airconditioning

Bedieningsknoppen

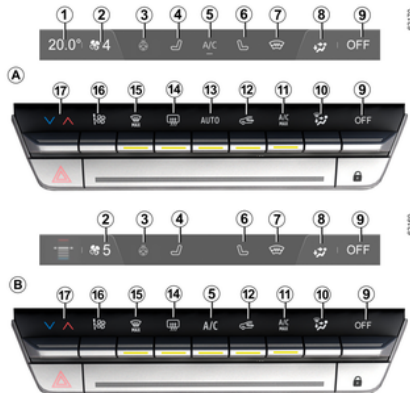

1. Temperatuurindicator verwarming bestuurder (configuratie **A**).
2. Indicator ventilatiesnelheid.
3. Activeringsknop stuurwielverwarming.

4. Activeringsknop stoelverwarming bestuurder.

5. Knop om de airconditioning in te schakelen.

6. Activeringsknop voor stoelverwarming passagier.

7. Aan-/Uit-schakelaar voorruitverwarming.

8. Indicator luchtverdeling interieur.

9. Uitschakelen van het systeem.

10. Regeling van de luchtverdeling in het interieur.

11. Activeringsknop voor functie "A/C MAX".

12. Luchtkringloop.

13. Bediening van de activering van de airconditioning in de modus AUTO (configuratie **A**).

14. Ontdooien/ontwasemen van de achterruit en, afhankelijk van de auto, van de spiegels.

15. Functie "Helder zicht".

16. De ventilatiesnelheid aanpassen en het systeem stopzetten.

17. Regeling van de luchttemperatuur voor de bestuurder.

VENTILATIEROOSTERS, VERWARMING EN AIRCONDITIONING

Inschakelen van het systeem

Wanneer het voertuig wordt gestart, keert het systeem terug naar het laatst gebruikte programma.

Het systeem werkt ook als de auto staat geparkeerd.

Druk op de knop **13** (configuration **A**) om het systeem in te schakelen of zet de knop **16** in de gewenste ventilatiesnelheid.

Uitschakelen van het systeem

Druk op de knop **9**:

- de handbediende airconditioning of verwarming stopt automatisch;
- draait de ventilateur in het interieur niet;
- is er nog wel een beetje ventilatie als de auto rijdt (rijwind).

Deze stand wordt afgeraden onder normale omstandigheden.

Inen uitschakelen van de airconditioning

De knop **5** autoriseert de activering (waarschuwinglampje aan) of deactivering (waarschuwinglampje uit) van de airconditioning.

Het systeem kan niet worden ingeschakeld als het ventilatievermogen nul is.

Door het inschakelen van de airconditioning:

- gaat de temperatuur in het interieur omlaag;
- ontwasemen de ruiten sneller.

Aanbeveling: teneinde de actieradius van de auto te maximaliseren, moet u de airconditioning uitschakelen wanneer de buitentemperatuur comfortabel is.

Automatische modus



Configuratie A

De automatische klimaatregeling zorgt (behalve in extreme gevallen) voor een aangename temperatuur en goed zicht, bij een zo optimaal mogelijk brandstofverbruik.

Het systeem regelt de ventilatiesnelheid, luchtverdeling en luchtkringloop, en het in- of uitschakelen van de airconditioning en verwarming.

Hierbij kunt u kiezen uit drie programma's:

AUTO: optimaliseert het geselecteerde comfortniveau volgens de externe omstandigheden. Druk op de knop **13**.

SOFT: zorgt ervoor dat het gewenste temperatuurniveau soepeler en geruislozer wordt bereikt. Druk op de knop **13** en druk deze naar beneden om de modus **SOFT** te activeren.

FAST: verhoogt de luchtstroom in het interieur. Deze stand wordt in het bijzonder aangeraden voor meer comfort voor de passagiers achterin. Druk op de knop **13** en druk deze naar omhoog om de modus **FAST** te activeren.

Als de airconditioning start in de automatische modus, keert het systeem terug naar het laatst gebruikte programma.



Als u op een andere knop drukt dan **AUTO**, wordt de automatische modus uitgeschakeld.

Wijzigen van de verdeling van de lucht in het interieur



VENTILATIEROOSTERS, VERWARMING EN AIRCONDITIONING

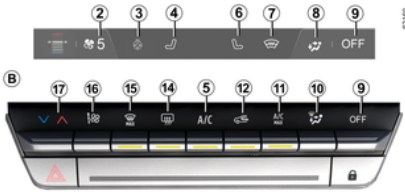

Druk eenmaal of meermaals op **10** om de luchtverdeling te kiezen. De geselecteerde luchtverdeling **8** verschijnt op het multimediascherm. De functie werkt in deze volgorde:



De lucht wordt naar de uitstroomsleuven onder de voorruit en de voorste zijruiten gevoerd.



De lucht wordt naar de roosters van de zijruiten voorin, de ontwasemingsleuven onder de voorruit en naar de voetenruimtes gevoerd.



De lucht wordt verdeeld tussen de ontwasemingsroosters bij de voorste zijruiten en de voorruit, en de ventilatieroosters in het dashboard en in de voetenruimtes.



De lucht wordt hoofdzakelijk naar de ontwasemingsroosters in het dashboard geleid.



De lucht wordt naar de voetenruimtes en de ventilatieroosters in het dashboard gevoerd.



De lucht wordt vooral naar de voetenruimtes gevoerd.

Regeling van de temperatuur

Druk op de knop **17** en gebruik vervolgens het tabblad op het multimediascherm om de luchttemperatuur in te stellen. Hoe verder de aanwijzer in het rode gedeelte staat, hoe hoger de temperatuur.

Bij langdurig gebruik van de airconditioning, kan het te koud worden. Om de temperatuur te verhogen, drukt u op **17** en brengt u vervolgens het tabblad omhoog op het multimediascherm.

Regeling van de ventilatiesnelheid

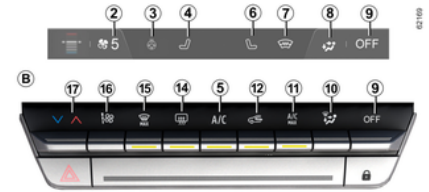

Normaal zorgt het systeem automatisch voor de juiste ventilateursnelheid om de ingestelde temperatuur te bereiken en te handhaven.

U kunt altijd de ventilatiesnelheid aanpassen door te drukken op knop **16** om de ventilatiesnelheid te verhogen of te verlagen.

Functie "helder zicht"

Druk op knop **15** en het ingebouwde waarschuwinglampje gaat branden.

Met deze functie worden de voorruit, de achterrait, de zijruiten voor en de buitenspiegels snel ontdooid en ontwasemd (afhankelijk van de auto). De functie activeert automatisch de airconditioning (afhankelijk van het voertuig) en de achterraitverwarming.

Om deze functie te verlaten, drukt u nogmaals op de knop 15 of de knop 13 (configuratie A).

VENTILATIEROOSTERS, VERWARMING EN AIRCONDITIONING



Sommige toetsen zijn voorzien van een controlelampje dat de toestand van de functie aangeeft.

Achterrautverwarming en -ontwase- ming

Druk op knop **14** en het ingebouwde waarschuwingslampje gaat branden. De achterraut wordt nu snel ontwa-
semend en de elektrische buitenspiegels worden verwarmd (afhankelijk van de uitvoering).

U schakelt deze functie uit door opnieuw op de knop **14** te drukken. De verwarming schakelt na enige tijd automatisch uit.

De functie "A/C MAX"

Druk op de knop **11** om de functie te activeren. Schakel de ECO-modus uit voor het beste resultaat.

De functie "A/C MAX" biedt de gebruiker het maximale vermogen van het airconditioningsysteem, zonder beperking of compromis met betrekking tot de akoestiek en het gevoel van zeer koude lucht op handen en gezicht.

Deze functie omvat automatische wijzigingen:

- temperatuur ingesteld op maximaal koud;
- luchtverdeling voor de inzittenden;
- luchtstroom op maximaal vermogen;
- inschakeling van de airconditioning;
- luchtkringloop.

Inschakelen van de luchtkringloop (isolatie van het interieur)



Het ontwasemen/ontdooien heeft altijd voorrang boven de luchtkringloop.

Handmatig gebruik

Druk op knop **12** en het ingebouwde waarschuwingslampje gaat branden.

Bij langdurig gebruik van deze stand kunnen de ruiten aan de binnenkant beslaan of weer aanvriezen. Ook zal het in de auto, door gebrek aan frisse lucht, kunnen gaan stinken.

Het wordt daarom aangeraden om terug te gaan naar de automatische wer-
kingsstand door op de knop **12** (configuratie **A**) te drukken zodra de lucht-
kringloop niet langer nodig is.

U schakelt deze functie uit door opnieuw op de toets **12** te drukken.



Door langdurig gebruik van de luchtkringloop kunnen de zijruiten en de voorruit beslaan en kan de atmosfeer in het interieur minder aangenaam worden doordat er geen luchtver-
versing is. Druk daarom weer op de knop **12** om de toevoer van buitenlucht te herstellen zodra de omstandigheden dat toelaten.

Airconditioning: informatie en tips voor het gebruik

Tips voor het gebruik

In sommige gevallen, (airconditioning uit, luchtkringloop in werking, ventila-

VENTILATIEROOSTERS, VERWARMING EN AIRCONDITIONING

tieselheid nul of laag, enz.) kunnen de ruiten van de auto beslaan.

Als de ruiten beslagen zijn, gebruikt u de functie **Helder zicht** om de ruiten te ontwasemen; zet daarna de airconditioning in de automatische stand om nieuwe condensatie te voorkomen.



Auto's uitgerust met de ECO-modus

Wanneer de modus ECO is ingeschakeld, bestaat de mogelijkheid dat de automatische airconditioning → **182** minder goed werkt.



Stop niets in het ventilatiecircuit van de auto (bijvoorbeeld in geval van stank enz.).

Risico van beschadiging of brand.

Brandstofverbruik

Het is normaal dat het brandstofverbruik hoger is (vooral in stadsverkeer) als u de airconditioning gebruikt.

Voor auto's met een airconditioning zonder automatische werkstand, zet

het systeem uit, als u het niet meer nodig hebt.

Tips voor zuinig rijden en minder luchtverontreiniging

Rijd met open ventilatierooster en gesloten ruiten. Open bij zeer warm weer of als de auto in de zon heeft gestaan enkele minuten de portieren voordat u start, zodat de hete lucht uit de auto kan ontsnappen.

Onderhoud

Raadpleeg voor het interval van het controleren het onderhoudsboekje van uw auto.



Gebruik de airconditioning regelmatig, ook bij koud weer; laat de airco ten minste eenmaal per maand gedurende ongeveer 5 minuten draaien.

Storingen

Raadpleeg bij een storing altijd een merkdealer.

– Minder goede werking van ont-doeien, ontwasemen of airconditioning.

Dit kan het gevolg zijn van een vervuild patroon van het interieurfilter.

– Er wordt geen gekoelde lucht geproduceerd.

Controleer of alle bedieningsorganen in de juiste stand staan en de zekeringen goed zijn. Als dit niet zo is moet u de werking stoppen.

Bijzonderheden van de Hybrid-uitvoeringen

De airconditioning van het voertuig wordt ook gebruikt om de tractiebatterij te koelen. Om de levensduur van de tractiebatterij van uw voertuig te verlengen.

Een langdurige daling van de efficiëntie van de airconditioning kan leiden tot voortijdige verslechtering van de tractiebatterij.

Water onder de auto

Maak u niet ongerust als er condenswater onder de auto druppelt, dit is normaal na langdurig gebruik van de airconditioning. Dit wordt veroorzaakt door condensatie.



Maak het airconditioningssysteem nooit open. Dit is gevaarlijk voor de ogen en de huid.

VENTILATIEROOSTERS, VERWARMING EN AIRCONDITIONING



Zet altijd het contact uit als u iets gaat doen onder de motorkap → 154 → 156.

Koelvloeistof



64907



Het koelvloeistofcircuit (waarvan sommige componenten hermetisch zijn afgesloten) kan fluorhoudende broeikasgassen bevatten.

Afhankelijk van de auto, u kunt de volgende informatie vinden op sticker **A** in de motorruimte.

De aanwezigheid en de plaats van de informatie op sticker **A** zijn afhankelijk van de auto.



Type airconditioningsvloeistof

- (2) GWP 4
- (3) 0,002 ton



(XXX) Type olie in het aircocircuit



Ontvlambaar product



Raadpleeg de handleiding van de auto;



Onderhoud

x,xxx kg	(1) Hoeveelheid airconditioningsvloeistof aanwezig in de auto.
GWP xxxx	(2) Global Warming Potential oftewel aardopwarmingsvermogen (CO ₂ -equivalent).
CO ₂ eq x.xxx t	(3) Gewicht en CO ₂ -equivalent.

Aanvullende informatie

Afhankelijk van het label en afhankelijk van het type koelmiddel:

Koelvloeistof R-1234yf

- (1) 0,475 kg

MULTIMEDIA-UITRUSTING

Multimediasysteem

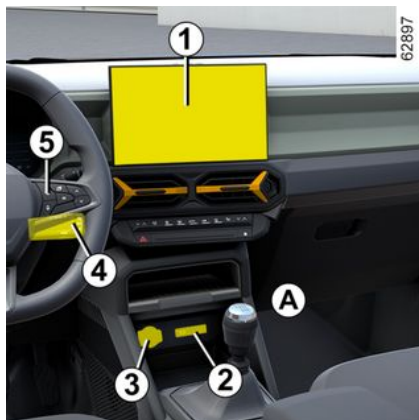

De aanwezigheid en de plaats van deze uitrustingen zijn afhankelijk van de multimedia uitrusting van de auto.

1. Multimediascherm.
2. Multimedia-aansluitingen USB-C in de middenconsole **A** of **B**.
3. Accessoireaansluiting → 301.
4. Bediening bij het stuurwiel.
5. Spraakcommando.
6. Multimedia-aansluitingen USB-C voor de passagiers achter.



Gebruik van de telefoon

Houd u altijd aan de wettelijke voorschriften met betrekking tot het gebruik van dit apparaat.

Multimedia-poort



De multimedia-aansluitingen USB-C **3** en **6** kunnen worden gebruikt om accessoires op te laden met een maximaal vermogen van 12 Watt (5 Volt) per aansluiting.

Opmerking: de multimedia-aansluitingen USB-C **3** kunnen ook worden gebruikt om gegevens over te dragen.



Raadpleeg de gebruiksaanwijzing van het multimedia-systeem voor meer informatie.

MULTIMEDIA-UITRUSTING



Sluit alleen accessoires aan met een vermogen van maximaal 12 watt.
Risico van brand.



Gebruik van de telefoon
Houd u altijd aan de wettelijke voorschriften met betrekking tot het gebruik van dit apparaat.

4 Geïntegreerde bediening van handsfree telefoon



Gebruik de microfoon **7** en de bediening onder het stuurwiel **5**.

Inductielaadzone **8**



➔ 302.

Telefoonhouder **A**

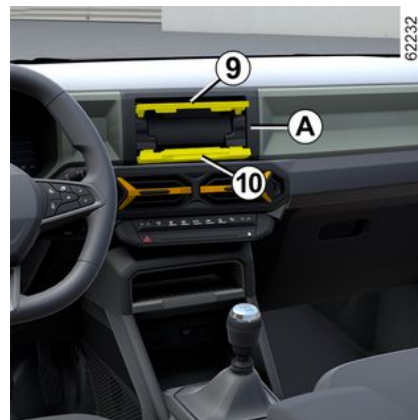

Voor auto's die hiermee zijn uitgerust, open de onderste klep **10**: til de klep **9** op, plaats uw telefoon **13** in de horizontale positie in de schuif **12** en laat vervolgens de klep **9** zakken terwijl u de telefoon in de schuif **11** plaatst.

MULTIMEDIA-UITRUSTING



Voer deze aanpassingen uitsluitend uit als de auto stilstaat.

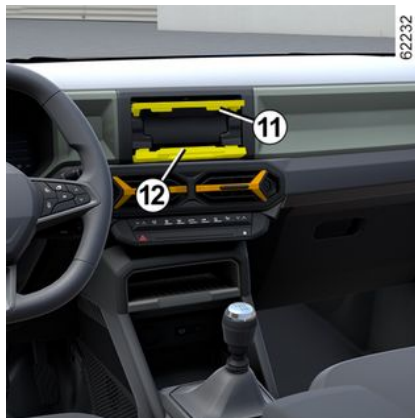

Zorg ervoor dat de telefoon stevig op zijn plek wordt gehouden tussen de houders **11** en **12** voor gebruik.



Zorg ervoor dat de telefoon stevig op zijn plaats wordt gehouden in de telefoonhouder zodat deze niet tijdens plotseling afslaan of remmen op de inzittenden terecht komt.



Gebruik van de telefoon

Houd u altijd aan de wettelijke voorschriften met betrekking tot het gebruik van dit apparaat.

MULTIMEDIA-UITRUSTING

Afneembare telefoonhouder **B**

Op voertuigen waarop de afneembare telefoonhouder **B** kan worden geplaatst, volgt u deze instructies:

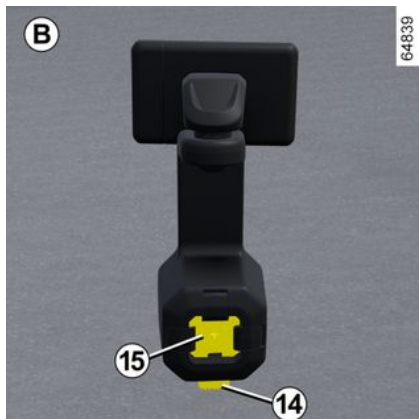

– druk op knop **14** op telefoonhouder **B**;



– Bevestig de basis **15** van de telefoonhouder aan de houder voor meerdere accessoires YouClip **16**;

– trek de klem **19** naar rechts;



– plaats de telefoon in de telefoonhouder **18** door op de vaste klem **17** te drukken en laat vervolgens de klem **19** los zodat de telefoon stevig tussen de klemmen **17** en **19** wordt gehouden.

Als u de afneembare telefoonhouder **B** wilt verwijderen, drukt u op knop **14**.

Opmerking: u kunt de kanteling van de telefoonhouder **18** handmatig instellen naar de gewenste stand.

Gebruik uitsluitend de door de technische dienst goedgekeurde telefoonhouder.

MULTIMEDIA-UITRUSTING



Zorg ervoor dat de voet van de telefoonhouder correct is bevestigd, en dat de telefoon stevig op zijn plaats wordt gehouden in de telefoonhouder, zodat deze niet op de inzittenden terecht komt bij plotseling afslaan of remmen.



Voer deze aanpassingen uitsluitend uit als de auto stilstaat.



Gebruik van de telefoon

Houd u altijd aan de wettelijke voorschriften met betrekking tot het gebruik van dit apparaat.



Als uw voertuig niet is uitgerust met een audiosysteem, kan er een worden geïnstalleerd en is er ruimte **20** aanwezig voor de radio.



Raadpleeg de gebruiksaanwijzing van het multimedia-systeem voor meer informatie.

UITRUSTING INTERIEUR

Elektrische ruiten

Deze systemen werken met contact aan of contact uit tot het openen van een voorportier (begrensd tot ongeveer 3 minuten).



Verantwoordelijkheid van de bestuurder

Verlaat uw voertuig nooit met de kaart of sleutel

erin en met een kind, afhankelijke volwassene of huisdier in het voertuig, zelfs niet voor een korte tijd.

Zij kunnen zichzelf of anderen in gevaar brengen door de motor te starten of apparatuur te bedienen zoals de versnellingshendel of de ruitbediening.

In geval van beknelling van een lichaamsdeel draait u direct de bewegingsrichting van de ruit om door te drukken op de betreffende schakelaar.

Gevaar van ernstige verwondingen.

Elektrische ruitbediening met sneltoets



Druk of trek kort op/aan de schakelaar van de ruit tot deze niet verder kan: het raam gaat dan helemaal open of dicht. Een actie op de schakelaar stopt de werking van de ruit.

Let op: de achterruiten kunnen niet helemaal omlaag.

Gebruik vanaf de bestuurdersplaats schakelaar:

- 1** voor de bestuurderskant;
- 2** voor de passagierskant voor;
- 3** en **5** voor de passagiers achter.



Veiligheid inzittenden

De bestuurder kan de werking van de ruitbediening achter uitschakelen door de schakelaar **4** in te drukken. Op het instrumentenpaneel wordt een bevestigingsboodschap weergegeven.

Vanaf de passagiersplaats voor



Druk op de schakelaar **6**.

Opmerking: Als de ruit bijna volledig dicht is en dan op weerstand stuit (bijvoorbeeld een tak), stopt de ruit en schuift ze enkele centimeters terug.

UITRUSTING INTERIEUR



Leg nooit iets op de bovenkant van een halfgeopende ruit: risico van beschadiging van de ruitbediening.

Voor de plaatsen achter



Druk op de schakelaar 7.



Wanneer u de ruiten sluit, moet u erop letten dat er geen enkel lichaamsdeel (arm, hand, enz.) uit het voertuig steekt.
Gevaar van ernstige verwondingen.

De elektrische ruitbediening werkt niet.

Het elektrische one-touch-raam heeft een thermische beveiliging: als u herhaaldelijk op de raamschakelaar drukt (meerdere bedieningen binnen enkele minuten), gaat het in de beveiligingsmodus (vergrendeling van het raam in de gesloten stand).

Wat kunt u doen:

- Gebruik de elektrische ruitschakelaar kort en met tussenpozen van ongeveer 30 seconden.
- Bij draaiende motor wordt de ruit ontgrendeld nadat de schakelaar van de elektrische ruitbediening circa 20 minuten niet is gebruikt.

Op afstand openen/sluiten van de ruiten

Als u, terwijl u de deuren van buitenaf ontgrendelt, **de ontgrendelknop op de kaart ingedrukt houdt**, gaan alle

ruiten met elektrische ruitbediening automatisch open.

Als u, terwijl u de deuren van buitenaf vergrendelt, **de vergrendelknop op de kaart ingedrukt houdt**, gaan alle ruiten met elektrische ruitbediening automatisch dicht.

Het is raadzaam het systeem alleen in te schakelen als de gebruiker de auto goed ziet en er niemand in de auto zit.



Wanneer u de ruiten sluit, moet u erop letten dat er geen enkel lichaamsdeel (arm, hand, enz.) uit het voertuig steekt.
Gevaar van ernstige verwondingen.

Storingen

Als het sluiten van de ruit niet goed werkt, schakelt het systeem over op de normale werking: u kunt dan de betrokken ruitschakelaar zo vaak als nodig bedienen tot de ruit helemaal sluit (de ruit gaat stap voor stap omhoog). Houd vervolgens de schakelaar één seconde ingedrukt (nog steeds aan de sluitkant) en laat de ruit dan helemaal openen en sluiten om het systeem te resetten.

UITRUSTING INTERIEUR

Indien nodig, raadpleeg uw merkdealer.

Handbediende portierruiten achter



Draai aan de slinger **8** om de ruit omhoog of omhoog te laten gaan tot de gewenste hoogte.

binnenverlichting

Binnenlicht

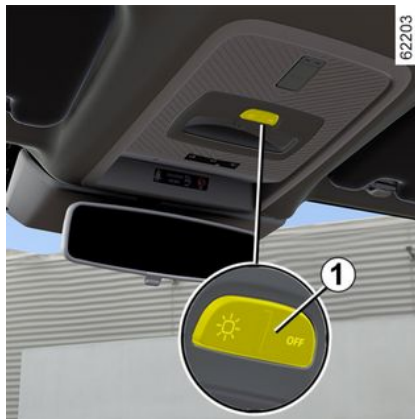

Druk op schakelaar **1** om het volgende in te schakelen:

- een constant brandende verlichting;
- een verlichting die gaat branden als een van de voorportieren of, afhankelijk van de auto, een van de vier portieren wordt geopend; Deze gaat pas uit als de portieren, waarop de verlichting reageert, goed gesloten zijn;
- een niet-brandende verlichting.

Leesspots

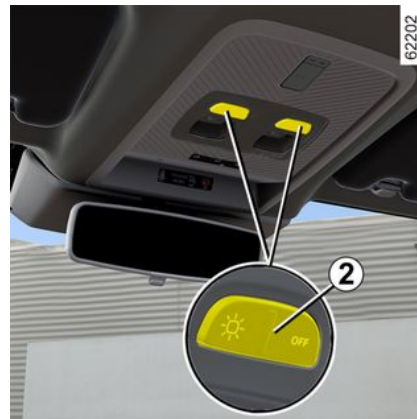

Voorste leeslampjes **2**

(afhankelijk van de auto)

Met schakelaar **2** kunt u kiezen voor:

- een constant brandende verlichting;
- een verlichting die gaat branden als een van de voorportieren of, afhankelijk van de auto, een van de vier portieren wordt geopend; Deze gaat pas uit als de portieren, waarop de verlichting reageert, goed gesloten zijn;
- een niet-brandende verlichting.

UITRUSTING INTERIEUR



Kaartleeslampjes achter 3

(afhankelijk van de auto)

Met schakelaar **3** kunt u kiezen voor:

- een constant brandende verlichting;
- een verlichting die gaat branden als een van de voorportieren of, afhankelijk van de auto, een van de vier portieren wordt geopend; Deze gaat pas uit als de portieren, waarop de verlichting reageert, goed gesloten zijn;
- een niet-brandende verlichting.

Verlichting dashboardkastje 4



Het lampje **4** gaat branden wanneer de klep wordt geopend.

Verlichting bagageruimte 5

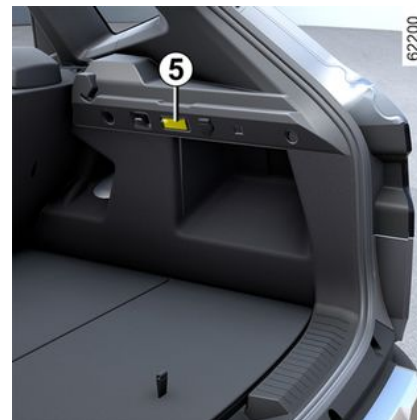

Het lampje **5** gaat branden bij het openen van de bagageruimte.

UITRUSTING INTERIEUR

i Automatische werking van de binnenverlichting (afhankelijk van de auto)

- als de portieren worden ontgrendeld met de afstandsbediening gaat de binnenverlichting ongeveer 30 secondes branden;
- als een portier open blijft staan (of niet goed is gesloten), gaat de binnenverlichting uit na ongeveer 5 tot 10 minuten.
- als alle portieren zijn gesloten gaat de binnenverlichting geleidelijk uit als het contact wordt aanzet.

Zonneklep, spiegel, handgreep

Zonnekleppen 1



Zet de zonneklep **1** omlaag tegen de voorruit of maak deze los en draai deze tegen de zijruit.

Make-up spiegels 2

Afhankelijk van de auto zijn de zonnekleppen uitgerust met een make-up spiegel.

Til de klep **3** omhoog.

Opbergruimte voor zonneklep 4



Hierin kunt u kaartjes (bijvoorbeeld van een tolgeweg) bevestigen.

UITRUSTING INTERIEUR

Handgrepen voor 5 en achter 6



Hieraan kan men zich vasthouden tijdens het rijden.

Gebruik deze niet bij het in- of uitstappen.

Accessoireaansluiting

Accessoireaansluitingen 1 of, afhankelijk van de auto, 2

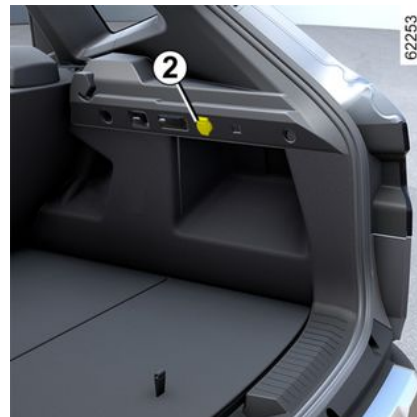

U kunt de aansluiting 1 of, afhankelijk van de auto, aansluiting 2 gebruiken.

Deze is bedoeld voor aansluiting van accessoires die zijn goedgekeurd door onze technische dienst.



Sluit alleen accessoires aan met een vermogen van maximaal 120 watt (12 V).

Als verschillende accessoireaansluitingen tegelijk worden gebruikt, mag het totale vermogen van de aangesloten accessoires niet meer zijn dan 180 watt.

Risico van brand.

OPBERGRUIMTE, INDELING INTERIEUR

Opbergruimte in voorportieren

1



Laat geen voorwerpen op de vloer (vóór de bestuurder) liggen. In geval van plotseling remmen kunnen deze onder de pedalen terecht komen, waardoor de bestuurder deze niet meer goed kan bedienen.

Berguimte van de middenconsole



Opbergruimte middenconsole/ inductielaadzone 3



Afhankelijk van het voertuig kan het symbool 4 aangeven dat zone 3 kan worden gebruikt om uw telefoon op te laden zonder oplaadkabel.

Raadpleeg voor meer informatie over de inductielaadzone de gebruiksaanwijzing van het multimediasysteem.

OPBERGRUIMTE, INDELING INTERIEUR

 Zorg vooral dat er niets (startkaart, USB-stick, SD-kaart, creditcard, juwelen, sleutels, munten, enz.) in de inductieoplaadzone **3** ligt terwijl de telefoon wordt opgeladen. Verwijder magnetische kaarten of creditcards uit het telefoonhoesje voordat u de telefoon in de inductieoplaadzone **3** plaatst.

 Voorwerpen die achterblijven in de inductieoplaadzone **3** kunnen oververhit raken. U wordt geadviseerd om deze in de daarvoor bestemde zones te plaatsen (opbergruimte, opbergruimte achter zonneklep enz.).



Let op dat er geen harde, zware of scherpe voorwerpen in de "open" bergruimtes geplaatst zijn, zodat zij tegen de inzittenden geslingerd kunnen worden bij het rijden door een bocht, bij plotseling remmen of bij een botsing.

Opbergvak in de middenconsole **5**

Plaatsing voor beker of asbak **6**



Let op dat er geen harde, zware of scherpe voorwerpen in de "open" bergruimtes geplaatst zijn, zodat zij tegen de inzittenden geslingerd kunnen worden bij het rijden door een bocht, bij plotseling remmen of bij een botsing.

Dashboardkastje passagierskant

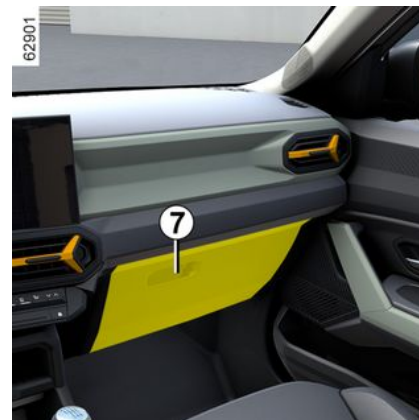

Om deze te openen, trekt u aan de handgreep **7**.

In dit dashboardkastje passen documenten op A4-formaat, enz..

Aan de binnenkant van het klepje is een vakje bestemd voor pennen, kaarten enz.

OPBERGRUIMTE, INDELING INTERIEUR



Laat geen voorwerpen op de vloer (vóór de bestuurder) liggen. In geval van plotseling remmen kunnen deze onder de pedalen terecht komen, waardoor de bestuurder deze niet meer goed kan bedienen.

4

Bergruimte van de middenconsole 8



Til het deksel van de armsteun 9 op.

Opbergruimte achter 10



Opbergruimte van het achterportier 11



Let op dat er geen harde, zware of scherpe voorwerpen in de "open" bergruimtes geplaatst zijn, zodat zij tegen de inzittenden geslingerd kunnen worden bij het rijden door een bocht, bij plotseling remmen of bij een botsing.

OPBERGRUIMTE, INDELING INTERIEUR

Opbergvakken 12 in voorstoelen



Tassenhaak 13

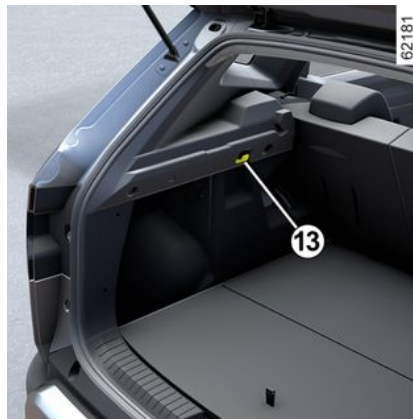

Maximum gewicht per haak: 5 kg.

Houder voor meerdere accessoires YouClip 14, 15, 16, 17 en 18

Afhankelijk van het voertuig zijn ze bedoeld om de kubus 19, de lamp 22, de tassenhaak 24 (in de bagageruimte) of accessoires goedgekeurd door de technische afdeling vast te maken.

Neem voor alle advies contact op met een erkende dealer.



Zorg ervoor dat accessoires YouClip correct zijn bevestigd, zodat ze niet op de passagiers kunnen worden geworpen tijdens plotseling draaien, remmen of bij een ongeval.



OPBERGRUIMTE, INDELING INTERIEUR

4



Kubus 19

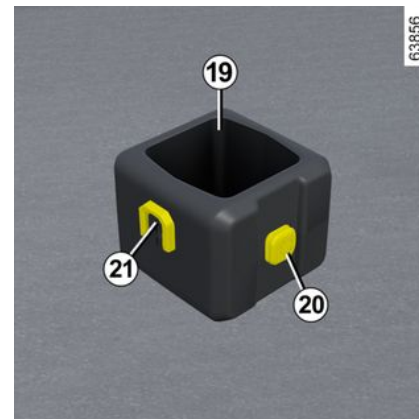

Om de basis op uitgeruste voertuigen te installeren, schuift u de basis **21** van de kubus van boven naar beneden op de multi-accessoirehouder **14** of **15**.

Je kunt de kubus gebruiken als bekerhouder.

Om de kubus te verwijderen, schuift u de basis **21** van de kubus van onder naar boven op de multi-accessoirehouder.

Maximumgewicht per kubus: 0,5 kg.

OPBERGRUIMTE, INDELING INTERIEUR

Lamp 22

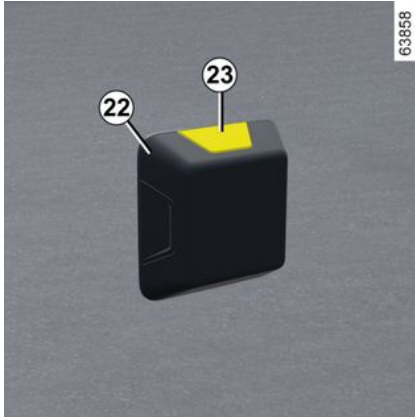

U kunt de lamp bevestigen aan de voet **20** van de kubus of aan een van de multi-accessoirehouders **14**, **15**, **16**, **17** of **18**.

Druk op de knop **23** om de lamp in te schakelen.

Tassenhaak 24

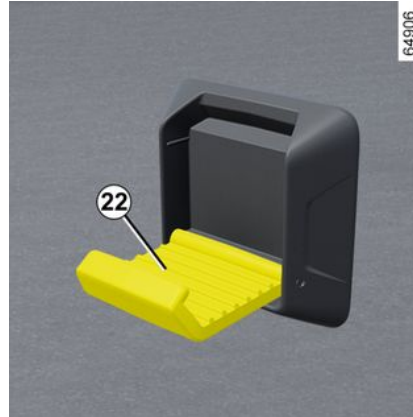

U kunt de tassenhaak bevestigen aan de voet **20** van de kubus of aan een van de multi-accessoirehouders **14**, **15**, **16**, **17** of **18**.

Maximaal gewicht per haak aan de onderkant van de kubus: 1 kg.

Maximaal gewicht per haak op de basis **14**: 2 kg.

Maximaal gewicht per haak op de basis **16** of **17**: 5 kg.

TRANSPORT VAN GOEDEREN

Opbergkist

Tafeltje

Verwijderen

4

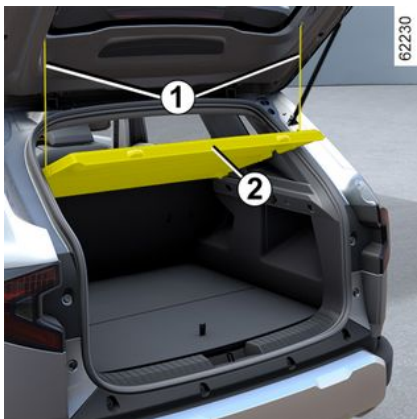

Maak de twee koorden **1** los van de klep van de bagageruimte;

De hoedenplank **2** bestaat uit twee stijve delen.



Til de hoedenplank **2** tot een tussenhoogte op om de bevestigingen **3** los te maken aan elke kant van de hoedenplank.



Til de hoedenplank **2** iets omhoog en trek die aan de uiteinden naar u toe.

Bij het terugplaatsen, gaat u in omgekeerde volgorde te werk.



Leg geen zware of harde voorwerpen op de hoedenplank.

Bij plotseling remmen of in geval van een ongeluk kunnen rondslingerende spullen de inzittenden in gevaar brengen.

TRANSPORT VAN GOEDEREN

Opbergruimtes, Indeling bagageruimte

Losse bodemplaat 1

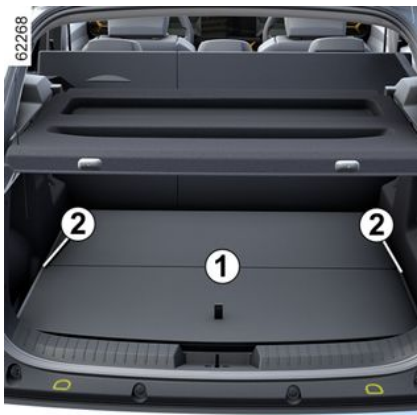

Verhoogde stand :

Op deze manier kan de rugleuning van de achterstoel naar voren worden gekanteld om een vlakke vloer te krijgen en de bagageruimte in twee afzonderlijke ruimtes in te delen.

De losse bodemplaat is geplaatst op de rail 2.

 Maximaal toegestane belasting op de mobiele vloer in de geheven positie: 100 kg gelijkmatig verdeeld.

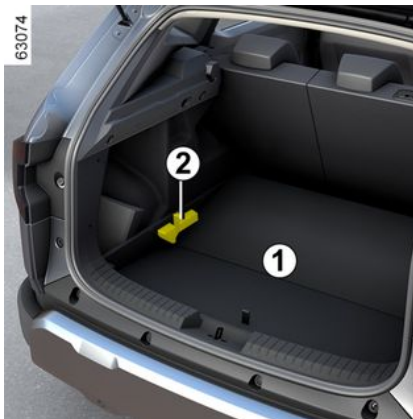

Verlaagde stand

Hierdoor is er meer ruimte om spullen in de bagageruimte op te bergen en zware ladingen te vervoeren.

- Neem de losse bodemplaat 1 weg;
- plaats deze in de bagageruimte onder de rail 2.



Gecompartimenteerde positie

Hiermee kunt u de bagageruimte in twee afzonderlijke ruimten onderverdelen.

4

TRANSPORT VAN GOEDEREN

Vervoer van bagage

Let er bij het vervoer op dat de voorwerpen met hun langste zijde steunen tegen ofwel:

62265



de rugleuningen van de achterbank, voor normale ladingen (voorbeeld **A**);

62266



de rugleuningen van de voorstoelen met de rugleuningen van de achterstoelen neergeklapt als u grote voorwerpen moet vervoeren (bijvoorbeeld **B**).

Zorg ervoor dat de vervoerde voorwerpen gelijkmatig over de laadruimte worden verdeeld.

Als u voorwerpen op de neergeklapte rugleuning wilt plaatsen, moet u eerst de hoofdsteunen verwijderen voordat u de rugleuning neerklapt, zodat de rugleuning zo dicht mogelijk tegen het zitkussen kan kantelen.



Plaats de zwaarste voorwerpen altijd direct op de vloer in een lage positie
→ **309**/ Als de auto is uitgerust, gebruik dan de bevestigingspunten **1** op de vloer van de bagageruimte. De lading moet zo geplaatst zijn dat niets naar voren geslingerd kan worden in geval dat de bestuurder plotseling moet remmen. Maak de autogordels van de zitplaatsen achter vast, ook als deze niet bezet zijn.

TRANSPORT VAN GOEDEREN

Trekhaak

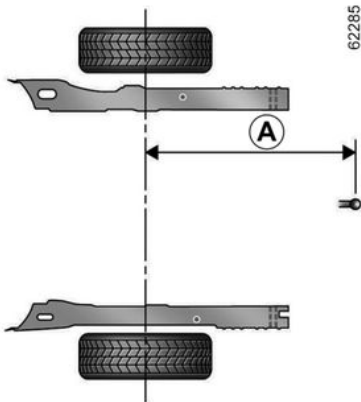

Maximale afstand **A** = 951 mm.

62286



i Maximale kogeldruk op trekhaak, max. aanhangermassa geremd en ongeremd → 391.

Keuze en monteren van een trekhaak

Max. gewicht trekhaak: 23 kg.
De verlichting of de kentekenplaat mogen niet worden geblokkeerd door de sleepuitrusting als deze niet in gebruik is.

Houd u in elk geval aan de voorschriften van het land waarin u zich bevindt.

Raadpleeg het montagevoorschrift van de uitrusting voor de montage en de voorwaarden voor het gebruik.

Bewaar dit montagevoorschrift bij dit instructieboekje.



Auto's gebruikt bij maximale belasting (maximaal toegelaten totaal massa) en met een aanhangwagen:

– De maximumsnelheid is 100 km/uur en de bandenspanning moet worden verhoogd met 0,2 bar → 391.

Kans op klapband.

4

Dakdragers

Modulaire dakdragers

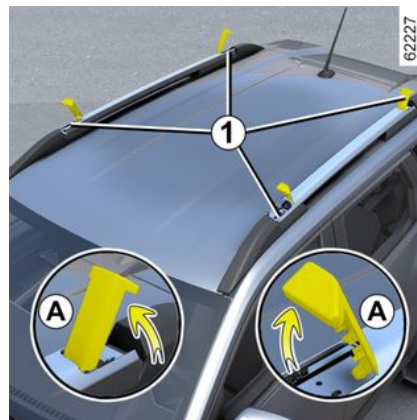

TRANSPORT VAN GOEDEREN

Als het voertuig ermee is uitgerust, kunt u met dit apparaat de dakdragers in lengterichting of dwarsstand plaatsen (draagpositie) of de longitudinale positie (standaardpositie).

Om de stangen dwars te plaatsen

- maak de draaikappen **1** los en zet ze verticaal (beweging **A**);
- draai de bouten **2** los met behulp van de momentsleutel **6** (zie volgende pagina's);

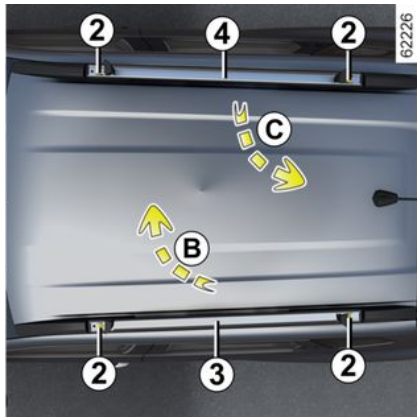

- Til de staven op **3** en **4** en plaats ze in dwarspositie **5**. U doet dit door de drager **3** (beweging **B**) in de voorste stand en de drager **4** (beweging **C**) in de achterste stand te zetten.

Opmerking: zorg ervoor dat dragers **3** en **4** correct zijn geplaatst.

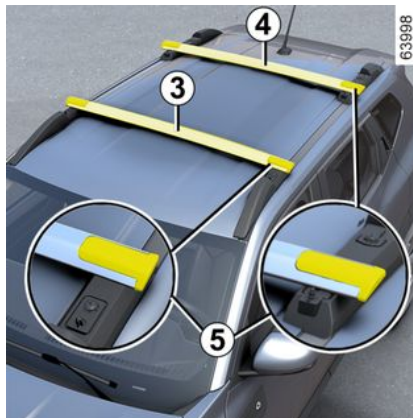

Toegestaan gewicht op dakdragers: → 391.



Het is verboden om een draagvoorziening op het dak te bevestigen voor voertuigen die niet oorspronkelijk zijn uitgerust met longitudinale of modulaire dakdragers.

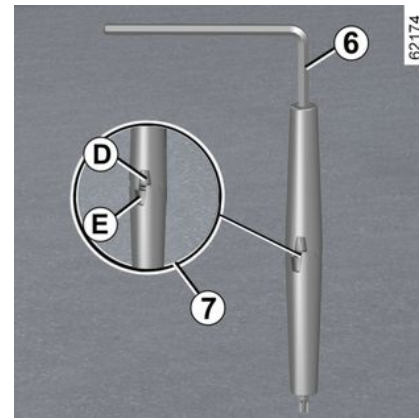

- gebruik het gereedschap **6** om de bouten **2** vast te draaien: de markeringen **D** en **E** op het gereedschap geven de verschuiving aan (markering **7**);

TRANSPORT VAN GOEDEREN

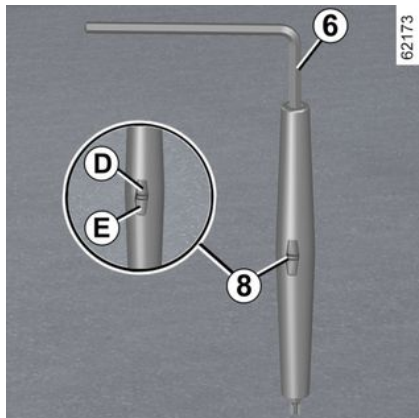

- haal de bouten **2** zover mogelijk aan met behulp van het gereedschap **6** tot dat de markeringen **D** en **E** op het gereedschap **6** samenvallen (markering **8**);
- klik de draaikappen **1** weer vast.

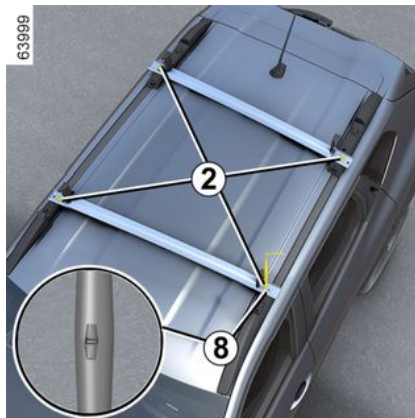

Opmerking: dragers **3** en **4** zijn niet onderling uitwisselbaar.



Het is streng verboden de dakdragers dwars te hebben staan (stand voor het dragen) wanneer de auto door een wasstraat gaat met draaiende borstels.



Controleer of de twee modulaire dakdragers correct zijn geplaatst en vergrendeld zijn.



Dakdragers in de dwarsstand

- De maximale snelheid moet worden beperkt tot 130 km/u.
- Controleer tijdens de rit de installatie en draai de bouten ongeveer elke 500 km aan.



Wanneer u de dragers niet in dwarsgeplaatst gebruikt, plaatst u de dragers in de lengterichting om het brandstofverbruik te optimaliseren en rijwind te voorkomen.



Neem bij verlies contact op met een erkende dealer om de bouten **2** en het gereedschap **6** te verkrijgen.

TRANSPORT VAN GOEDEREN

4



De modulaire dakdragers zijn oorspronkelijk gemonteerd en goedgekeurd door onze Technische afdeling.

Ze zijn allebei voorzien van de bouten **2** en het gereedschap **6**. Deze mogen alleen worden gebruikt om de dakdragers aan de auto te bevestigen.

Controleer regelmatig de staat van de modulaire dakdragers (correcte plaatsing, bevestigingspunten, bouten, enz.). Gebruik ze niet als ze beschadigd zijn. Ga naar een erkende dealer.



Controleer of de objecten en/of accessoires (fietsenrek, dakkoffer enz.) op de modulaire dakdragers correct zijn gepositioneerd, gelijkmatig zijn verdeeld en geborgd zijn.

Dakdragers in lengterichting



Indien de auto ermee is uitgerust kunt u bagage of extra uitrusting (fietsdrager, skidrager enz.) vervoeren:

- Op dwarsdakdragers die op hun beurt aan de langsdakdragers moeten worden bevestigd **9**;
- rechtstreeks op de overlangse dakdragers.



Raadpleeg uw erkende dealer voor het kiezen van de uitrusting die aangepast is aan uw auto. Montage moet gebeuren volgens de montagevoorschriften van de fabrikant. Bewaar dit montagevoorschrift bij dit instructieboekje.

Toegestaan gewicht op dakdragers: → 391



Het is verboden om een draagvoorziening op het dak te bevestigen voor voertuigen die niet oorspronkelijk zijn uitgerust met longitudinale of modulaire dakdragers.

TRANSPORT VAN GOEDEREN

Spoiler F



Bij het bevestigen van dragende uitrusting (fietsendrager, bagagebox enz.) is het verboden om deze tegen de spoiler of de achterklep te laten rusten. Om een drager te installeren op uw auto, neemt u contact op met een merkdealer.

TOEGANG TOT DE MOTOR, NIVEAUS

Motorkap



Trek, afhankelijk van de auto, aan de hendel **1** om te openen.



De motor moet worden uitgeschakeld (niet op stand-by gezet) voordat er werkzaamheden in de motorruimte worden uitgevoerd. U moet het contact uitzetten
→ 154, → 156



Let op bij werkzaamheden dicht bij de motor, deze kan nog warm zijn. Bovendien kan de ventilatormotor onverwacht gaan draaien. Het waarschuwingslampje  in de motorruimte herinnert u hieraan.
Risico van verwonding.



Controleer bij werkzaamheden onder de motorkap, of de schakelaar van de ruitenwisser in de stand uit staat.
Risico van verwonding.



Activeer de motorstartfunctie op afstand nooit en programmeer deze functie nooit voordat u de motorkap opent of als de motorkap geopend is.
Risico op brandwonden of ernstige verwondingen.



Druk niet op de motorkap, vanwege het risico dat deze onverwacht sluit.

TOEGANG TOT DE MOTOR, NIVEAUS

Ontgrendelen van de veiligheids-haak van de motorkap

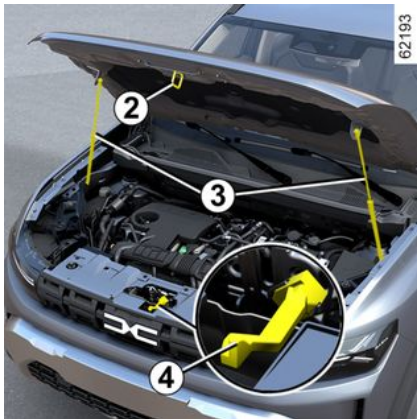

Om te ontgrendelen, tilt u de motorkap iets op en maakt u de haak **2** los door de hendel **4** naar links te duwen.

Motorkap openen

Til de motorkap op en geleid deze; de motorkap wordt omhoog gehouden door twee veerpoten **3**.

Sluiten van de motorkap

Controleer of er geen gereedschap of andere voorwerpen in de motorruimte zijn achtergebleven.

Pak de motorkap in het midden vast en laat ze van een hoogte van 30 cm

dichtvallen. De kap sluit vanzelf door zijn eigen gewicht.



Controleer de vergrendeling van de kap. Controleer of niets de vergrendeling belemmert (steentje, doek, enz.).



Zorg er na alle werkzaamheden in de motorruimte voor dat u niets vergeet (doeken, gereedschap enz.). Hierdoor kan de motor beschadigd raken of brand ontstaan.



Bij een botsing, zelfs een lichte, tegen de grille of de motorkap moet u zo snel mogelijk het vergrendelingssysteem van de motorkap laten controleren door een merkdealer.

Motorolie

Algemeen

Een verbrandingsmotor verbruikt olie voor het smeren en koelen van de bewegende delen in de motor. Het is normaal dat u tussen twee onderhoudsbeurten olie moet bijvullen.

Indien u echter na de inrijperiode meer dan 0,5 liter olie per 1000 km moet bijvullen, moet u een erkende dealer raadplegen.

Controleer het oliepeil regelmatig en in ieder geval voor elke grote reis: vul indien nodig tijdig olie bij om ernstige schade aan de motor te voorkomen.

Aflezen van het oliepeil

De auto moet horizontaal staan en de motor mag geruime tijd niet hebben gedraaid.

Voor het exacte oliepeil en het controleren of het maximumpeil niet overschreden is (risico op schade aan motor), moet u de peilstaaf gebruiken.

Afhankelijk van de auto waarschuwt het display van het instrumentenpaneel uitsluitend als het oliepeil minimaal is.

TOEGANG TOT DE MOTOR, NIVEAUS

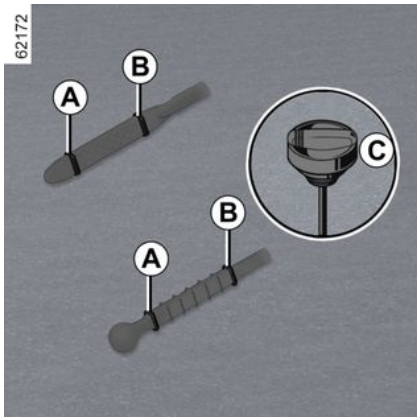

- Haal de peilstaaf eruit en veeg hem af met een droge en niet pluizende doek;
- steek de peilstaaf weer zo diep mogelijk in zijn houder, (als de motor een "peildop" **C**, heeft, draait u deze geheel vast);
- verwijder de peilstok opnieuw;
- lees het peil af: dit mag nooit lager zijn dan het "minimum" peil **A** en nooit hoger dan het " maximumpeil" **B**.

Als u het peil heeft gelezen, moet u de peilstaaf terugplaatsen tegen de aanslag of de peildop geheel vastdraaien.



Gebruik een trechter of bescherm het gedeelte rond te vulopening om te voorkomen dat er motorolie op een warm gedeelte van de motorruimte of een gevoelig onderdeel (d.z.w. elektrische onderdelen) terecht komt.

Risico op brand.



Overschrijding van het maximumpeil van de motorolie

Het maximumpeil **B** mag nooit worden overschreden: dit kan leiden tot schade aan de motor en het antiluchtverontreinigingssysteem. Als het peil boven het maximum is, **start de motor dan niet** en roep de hulp in van een merkdealer.



Voordat u iets doet onder de motorkap, moet u het contact afzetten
➔ 154 of ➔ 156.

Bijvullen, tanken, olie verversen

(Bij)vullen



De auto moet horizontaal geparkeerd staan en de motor moet stilstaan en koud zijn (bijvoorbeeld voordat u 's morgens wegrijdt).



De motor moet worden uitgeschakeld (niet op stand-by gezet) voordat er werkzaamheden in de motorruimte worden uitgevoerd. U moet het contact uitzetten
➔ 154, ➔ 156

TOEGANG TOT DE MOTOR, NIVEAUS



Vul nooit bij tot boven het peil **"MAXI"** en vergeet niet de dop **1** en de peilstaaf **2** weer terug te plaatsen.



1.2 TCe

- Maak de dop **1** los;
- vul bij (afhankelijk van de motor is het verschil tussen de markeringen **"MINI"** en **"MAXI"** op de peilstaaf **2** (1,5 tot 2 liter);
- wacht 20 minuten om de olie naar beneden te laten zakken in de motor;
- controleer het peil met de peilstok **2** (zoals hiervoor is beschreven).

Als u het peil heeft gelezen, moet u de peilstaaf terugplaatsen tegen de aanslag of de peildop geheel vastdraaien.



1.3 TCe

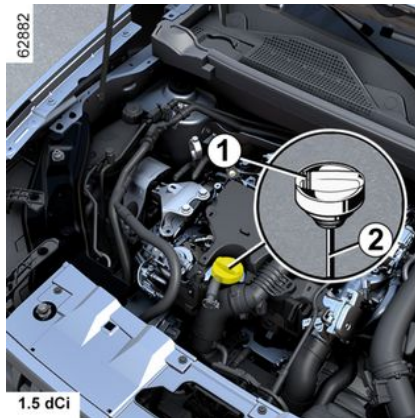

1.5 dCi

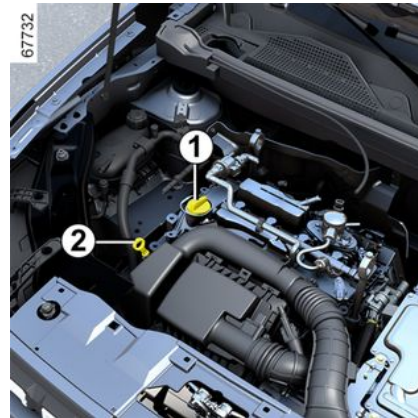
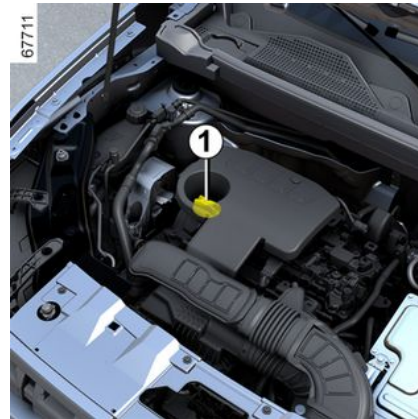

5

TOEGANG TOT DE MOTOR, NIVEAUS



Overschrijding van het maximumpeil van de motorolie

Het maximumpeil mag nooit worden overschreden: dit kan leiden tot schade aan de motor en het antiluchtverontreinigingssysteem.

Als het peil boven het maximum is, **start de motor dan niet** en roep de hulp in van een merkdealer.

Motorolie verversen

Interval: raadpleeg het onderhoudsboekje van uw auto.

Inhoud bij verversen

Raadpleeg het onderhoudsboekje van uw auto of neem contact op met een merkdealer.

Controleer het motoroliepeil altijd met behulp van de peilstaaf zoals hiervoor is uitgelegd (het mag nooit lager dan het minimumpeil of hoger dan het maximumpeil van de peilstaaf zijn).

Soort motorolie

Raadpleeg het onderhoudsboekje van uw auto.



De motor moet worden uitgeschakeld (niet op stand-by gezet) voordat er werkzaamheden in de motorruimte worden uitgevoerd. U moet het contact uitzetten
→ 154, → 156



Motorolie bijvullen
Gebruik een trechter of bescherm het gedeelte rond te vulopening om te voorkomen dat er motorolie op een warm gedeelte van de motorruimte of een gevoelig onderdeel (d.z.w. elektrische onderdelen) terecht komt.
Risico op brand.



Laat de motor nooit in een afgesloten ruimte draaien: uitlaatgassen zijn giftig.



Controleer bij werkzaamheden onder de motor, of de schakelaar van de ruitenwisser in de stand uit staat.
Risico van verwonding.



Oliepeil bijvullen en/of controleren: let er bij het bijvullen of controleren van het oliepeil op dat er geen olie op de motoronderdelen lekt.
Vergeet niet de dop goed te sluiten en de peilstaaf terug te plaatsen om te voorkomen dat er olie op hete motoronderdelen spat.
Risico op brand.

TOEGANG TOT DE MOTOR, NIVEAUS



Let op bij werkzaamheden dicht bij de verbrandingsmotor; deze kan nog warm zijn. Bovendien kan de ventilatormotor onverwacht gaan draaien. Het waarschuwingslampje  in de motorruimte herinnert u hieraan. **Risico van verwonding.**



Als het peil abnormaal of herhaaldelijk daalt, moet u een merkdealer raadplegen



Olie vervangen: let op bij het aftappen van hete olie dat u zich er niet aan brandt.

Koelvloeistof

Koelvloeistof voor de verbrandingsmotor



Met de motor uit en de auto **koud** en op een vlakke ondergrond, moet het peil liggen tussen de markeringen "**MINI**" en "**MAXI**" op het koelvloeistofreservoir **1**.

Vul bij een **koude motor** koelvloeistof bij, voordat het peil de markering "**MINI**" bereikt.

Regelmatige controle van het peil

Controleer regelmatig het koelvloeistofpeil (een gebrek aan koelvloeistof kan de verbrandingsmotor ernstig beschadigen).

Vul uitsluitend bij met door onze technische dienst goedgekeurde producten die zorgen voor:

- bescherming tegen bevriezen;
- een bescherming tegen corrosie van het koelcircuit.



Zolang de verbrandingsmotor warm is, mag er niet worden gewerkt aan de motor en het koelsysteem. **Risico van brandwonden.**

Interval voor het vervangen

Raadpleeg het onderhoudsboekje van uw auto.



De motor moet worden uitgeschakeld (niet op stand-by gezet) voordat er werkzaamheden in de motorruimte worden uitgevoerd. U moet het contact uitzetten
➔ 154, ➔ 156

TOEGANG TOT DE MOTOR, NIVEAUS



Als het peil abnormaal of herhaaldelijk daalt, moet u een merkdealer raadplegen



Let op bij werkzaamheden dicht bij de verbrandingsmotor; deze kan nog warm zijn. Bovendien kan de ventilatormotor onverwacht gaan draaien. Het waarschuwingslampje  in de motorruimte herinnert u hieraan.

Risico van verwonding.

Koelmiddel elektrisch tractiesysteem

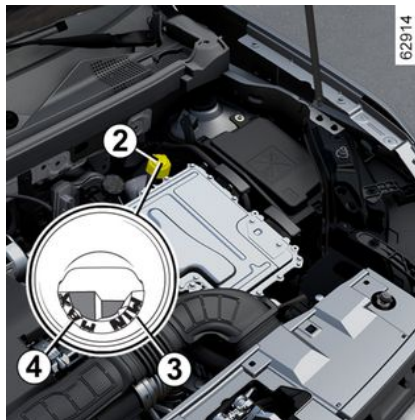

(Hybrid versie)

Dit is een ander systeem dan bij de verbrandingsmotor. Het dient voor het koelen van de elektromotor.



De motor moet worden uitgeschakeld (niet op stand-by gezet) voordat er werkzaamheden in de motorruimte worden uitgevoerd.

U moet het contact uitzetten

➔ 154, ➔ 156

Het peil aflezen

Draai de dop van het koelvloeistofreservoir **2**, met het contact uitgeschakeld en het voertuig op een vlakke ondergrond geparkeerd.

Als het **koud** is, moet het niveau zich tussen de markeringen "**MIN**" **3** en "**MAX**" **4** aan de binnenkant van de trechter bevinden.

Regelmatige controle van het peil
Controleer regelmatig het koelvloeistofpeil (het elektrisch systeem kan ernstig beschadigd worden door een gebrek aan koelvloeistof).

Als aanvulling nodig is, vraagt u een merkdealer om dit uit te voeren.



Zolang de verbrandingsmotor warm is, mag er niet worden gewerkt aan de motor en het koelsysteem.

Risico van brandwonden.

Interval voor het vervangen

Raadpleeg het onderhoudsboekje van uw auto.

TOEGANG TOT DE MOTOR, NIVEAUS



Als het peil abnormaal of herhaaldelijk daalt, moet u een merkdealer raadplegen



Let op bij werkzaamheden dicht bij de verbrandingsmotor; deze kan nog warm zijn. Bovendien kan de ventilatormotor onverwacht gaan draaien. Het waarschuwingslampje  in de motorruimte herinnert u hieraan.

Risico van verwonding.

Peilen, filters

Remvloeistofpeil

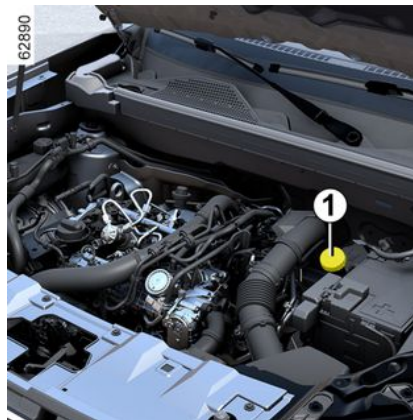

Controleer regelmatig het peil van de remvloeistof en zeker als u bij het remmen een verschil, hoe gering ook, opmerkt.

Controle van het peil moet bij stilstande motor en op horizontale ondergrond plaatsvinden.



De motor moet worden uitgeschakeld (niet op stand-by gezet) voordat er werkzaamheden in de motorruimte worden uitgevoerd. U moet het contact uitzetten
➔ 154, ➔ 156

Peil

Het peil daalt normaal tegelijk met de slijtage van de remvoeringen maar mag nooit onder het merkteken "MINI" komen dat op het remvloeistofreservoir **1** is weergegeven.

Als u zelf de slijtage van de schijf en trommel wilt controleren, vraagt u de brochure met uitleg over de controlemethode op bij het netwerk of de website van de fabrikant.



Controleer bij werkzaamheden onder de motorkap, of de schakelaar van de ruitenwisser in de stand uit staat.
Risico van verwonding.

Vullen

5

TOEGANG TOT DE MOTOR, NIVEAUS

Na werkzaamheden aan het hydraulische circuit moet de remvloeistof worden vervangen door een deskundige.

Gebruik hiervoor uitsluitend door onze technische dienst goedgekeurde remvloeistof uit een verzegelde verpakking.

Interval voor het vervangen

Raadpleeg het onderhoudsboekje van uw auto.

5



Als het peil abnormaal of herhaaldelijk daalt, moet u een merkdealer raadplegen



De motor moet worden uitgeschakeld (niet op stand-by gezet) voordat er werkzaamheden in de motorruimte worden uitgevoerd. U moet het contact uitzetten
➔ 154, ➔ 156

Ruitensproeier



Vullen

Stilstaande motor, open de dop **2**. Vul bij tot u de vloeistof ziet en zet de dop terug.

Dit reservoir voedt de ruitensproeiers voor en achter, als de auto hiermee uitgerust is.

Opmerking: controleer regelmatig het peil van het reservoir en vul dit bij voordat u begint aan een rit.

Vloeistof: u dient alleen ruitensproeiervloeistof met antivries te gebruiken.

Wij adviseren u een erkende dealer of een gekwalificeerde vakman te raadplegen.

Opmerking: gebruik geen hard water (risico op beschadiging van de aanzuigpomp, kalkafzetting op de pomp en de sproeiers).

Sproeiers: Raadpleeg een merkdealer om de sproeiers van de voorruit op de juiste hoogte te richten.



Controleer bij werkzaamheden onder de motorkap, of de schakelaar van de ruitenswisser in de stand uit staat.

Risico van verwonding.



De motor moet worden uitgeschakeld (niet op stand-by gezet) voordat er werkzaamheden in de motorruimte worden uitgevoerd. U moet het contact uitzetten
➔ 154, ➔ 156

TOEGANG TOT DE MOTOR, NIVEAUS



Let op bij werkzaamheden dicht bij de verbrandingsmotor; deze kan nog warm zijn. Bovendien kan de ventilatormotor onverwacht gaan draaien. Het waar-

schuwingslampje  in de motorruimte herinnert u hieraan.

Risico van verwonding.

Filters

Het vervangen van de filters (luchtfilter, interieurfilter, brandstoffilter, etc.) maakt deel uit van het onderhoudsprogramma van uw auto.

Interval voor het vervangen van de onderdelen: raadpleeg het onderhoudsboekje van uw auto.

Interieurfilter

Als uw auto niet standaard uitgerust is met een interieurfilter, is het mogelijk er een later te installeren.

Ga naar een erkende dealer.

ACCU:

12 V-accu



De accu **1** is onderhoudsvrij. **U mag de accu niet openen of er vloeistof aan toevoegen.**



De accu **1** bevat zwavelzuur; vermijd contact met ogen, huid of kleding. Bij onverhoopt contact spoelen met veel water, raadpleeg, indien nodig, een arts. Houd open vuur, hete voorwerpen en vonken weg van de accu-onderdelen (explosiegevaar).

Afhankelijk van de auto, controleert een systeem continu de capaciteit van de accu. Als deze afneemt, verschijnt het bericht "Sparstand 12V accu" op het instrumentenpaneel, gevolgd door "Accu zwak start de motor". Start in dat geval de motor, rijd met de auto of wacht tot de melding van het instrumentenpaneel verdwijnt.

Let op: na 5 tot 30 minuten gebruik van de auto met de motor uit kan het bericht "Sparstand 12V accu" verschijnen om de gebruiker te waarschuwen dat de energieverbruikende functies (binnenverlichting, radio, navigatie, ventilatie, accessoirevoeding enz.) automatisch kunnen worden uitgeschakeld.

De laadstatus van uw batterij kan dalen, vooral als u uw voertuig gebruikt:

- voor korte ritten;
- in een stedelijke omgeving;
- bij lage temperatuur;
- na langdurig gebruik van stroomverbruikers (radio enz.) met het contact uit.



De motor moet worden uitgeschakeld (niet op stand-by gezet) voordat er werkzaamheden in de motorruimte worden uitgevoerd. U moet het contact uitzetten
➔ 154, ➔ 156



Let op bij werkzaamheden dicht bij de motor, deze kan nog warm zijn. Bovendien kan de ventilateurmotor onverwacht gaan draaien. Het waarschuwingslampje  in de motorruimte herinnert u hieraan.
Risico van verwonding.

ACCU:

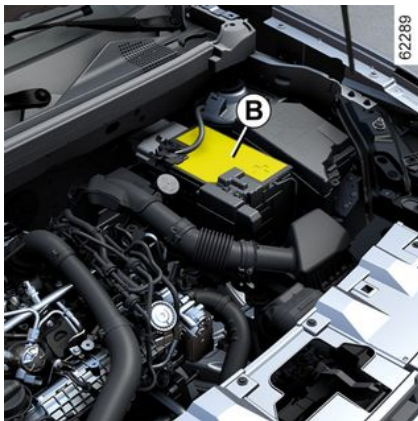

Het **A**-label bevindt zich op batterij **1** onder de beschermkap **B**.

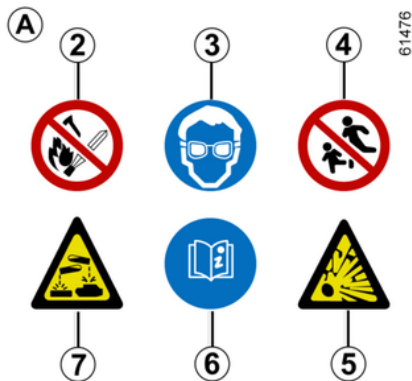

Label A

Houd u aan de indicaties op de accu:

- **2** open vuur en roken verboden;
- **3** oogbescherming verplicht;
- **4** houd weg van kinderen;
- **5** explosieve stoffen.
- **6** raadpleeg de handleiding;
- **7** corrosieve stoffen.



Teneinde uw veiligheid en een goede werking van de elektrische uitrustingen van de auto te

waarborgen (lampen, ruitenwisser, rembekrachtiging), moet elk onderhoud aan de accu (demontering, loskoppeling...) verplicht worden uitgevoerd door een gespecialiseerd vakman.

Kans op brandwonden door elektrische schokken.

Houd u aan de vervangingsintervallen in het onderhoudsboekje. U mag deze niet overschrijden.

De accu is van een speciaal type. Zorg dat deze wordt vervangen door een van hetzelfde type.

Roep de hulp in van een merkdealer.

12 V hulpaccu



5

De "12 V" hulpaccu **1** bevindt zich aan de achterzijde van de auto Hybrid: deze levert het vermogen dat nodig is om het voertuig te ontgrendelen/vergrendelen en om de apparatuur te bedienen.

U mag de accu niet openen of er vloeistof aan toevoegen.

De laadstatus van de 12V-hulpaccu **1** kan minder worden, vooral als u uw auto gebruikt:

- bij een lage buitentemperatuur;
- langdurig gebruik van vermogenverbruikende functies terwijl het contact is uitgeschakeld.
- na langdurig parkeren.

ACCU:



Voor uw veiligheid en voor de goede werking van de elektrische apparatuur in de auto (lampen, ruitenwisser, ABS, enz.), elke ingreep aan de "12 V"-hulpaccu (demontage, loskoppeling, enz.) **moet** worden uitgevoerd door een gekwalificeerd specialist.

Risico op brandwonden door elektrische schokken.

U moet zich **verplicht** houden aan de vervangingsintervallen die worden aangegeven in het onderhoudsboekje zonder deze te overschrijden.

De accu is van een speciaal type. Zorg dat deze wordt vervangen door een van hetzelfde type. Roep de hulp in van een merkdealer.

Label A

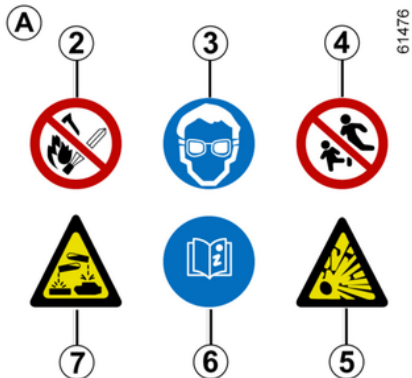

Houd u aan de indicaties op de accu:

2. open vuur en roken verboden;
3. oogbescherming is verplicht;
4. op afstand van kinderen houden;
5. explosieve stoffen;
6. raadpleeg de handleiding;
7. corrosieve stoffen.



Koppel de secundaire batterij "12 V" niet los; Dit is verboden.

Risico op brandwonden door elektrische schokken.

48 V hulpaccu



Afhankelijk van het voertuig zit er een hulpaccu **1** onder de passagiersstoel voorin of onder de bestuurdersstoel in een specifiek compartiment; de accu levert de nodige energie om bepaalde apparatuur te bedienen.

De hulpaccu **1** is onderhoudsvrij. **U mag de accu niet openen of er vloeistof aan toevoegen.**

ACCU:



Label A

De sticker **A** zit op de accu **1**:

- **2** gevaarlijke elektrische spanning;
- **3** risico van explosie;
- **4** corrosieve stoffen;
- **5** open vuur en roken verboden;
- **6** niet weggooien als afval.
- **7** recycleerbare materialen;
- **8** oogbescherming verplicht;
- **9** raadpleeg de handleiding;
- **10** houd kinderen op afstand.

Opmerking: om de prestaties en goede werking te garanderen, wordt de hulpaccu **1** tijdens het rijden volledig opgeladen, met regelmatige tussenposen (ongeveer eens per twee maanden).

In deze situatie kan het vermogen en/of het remmen op de motor tijdelijk wat zwakker lijken. Dit is volkomen normaal.



Teneinde uw veiligheid en een goede werking van de elektrische uitrustingen van de auto te waarborgen (lampen, ruitenwisser, rembekrachtiging), moet elk onderhoud aan de accu (demontering, loskoppeling...) verplicht worden uitgevoerd door een gespecialiseerd vakman.

Risico op brandwonden door elektrische schokken.

De accu is van een speciaal type. Zorg dat deze wordt vervangen door een van hetzelfde type. Roep de hulp in van een merkdealer.

REINIGEN

Onderhoud van de carrosserie

Een goed onderhouden auto gaat langer mee. Daarom wordt aangeraden de buitenkant van de auto regelmatig te onderhouden.

Uw auto is op doelmatige wijze tegen roestvorming beschermd. Toch staat hij bloot aan de invloed van verschillende instellingen.

Agressieve stoffen in de lucht

- luchtverontreiniging (in steden en in industriegebieden);
- zilte lucht langs de kust, vooral bij warm weer,
- wisselende klimaatinvloeden en veranderingen in de vochtigheidsgraad (wegenzout in de winter, water waarmee de weg wordt schoongespoeld enz.),

Kleine beschadigingen in het dagelijks gebruik

Schurende stoffen

Stof in de lucht, zand, modder, opspattende steentjes, enz.

Er zijn een aantal maatregelen nodig om de hierboven genoemde gevaren te bestrijden.

Wat u moet doen

Was uw auto regelmatig, **met de motor uit**, met door onze technische

diensten geselecteerde shampoos (nooit met schuurmiddelen). Spoel vooraf grondig af met een straalreiniger:

- aanslag van boomhars en luchtverontreiniging;
- modder uit de wielkuipen en onder de drempelkokers die anders lange tijd het vocht kunnen vasthouden;
- **uitwerpselen van vogels**, deze leiden tot een chemische reactie met de lak waardoor deze **snel kan ontkleuren en zelfs loslaten**;

Deze vlekken **moet** u meteen verwijderen, want zij kunnen later niet meer door poetsen worden verwijderd;

- zout dat op de gehele auto, maar vooral in de wielkuipen en onder de bodem achterblijft.

Ontdoe de auto regelmatig van plantenresten (hars, bladeren enz.).

Houd rekening met lokale voorschriften inzake het wassen van een auto (bijv. niet op de openbare weg).

Kleine beschadigingen van de lak moet u snel herstellen of laten herstellen zodat roest ook daar geen kans krijgt.

Laat uw merkdealer regelmatig de carrosserie inspecteren als de auto een plaatwerkgarantie heeft. Raadpleeg het onderhoudsboekje.

Houd bij het rijden op pas geasfalteerde wegen afstand van de andere auto's om beschadiging van lak en ruiten door opspattend grind te voorkomen.

Neem bij het wassen van het voertuig met een hogedrukreiniger de volgende voorzorgsmaatregelen:

- zorg ervoor dat de lak van uw voertuig, het gebied of het onderdeel dat u wilt reinigen compatibel is met dit type wasgoed;
- de door het apparaat geleverde druk moet lager zijn dan 100 bar;
- plaats de sproeikop tijdens het wassen op minimaal 15 cm van de auto en controleer of het waterdebiet lager is dan 15 liter per minuut;
- blijf niet hetzelfde gebied, de aangestaste punten of de afdichtingen wassen (gevaar voor beschadiging van de lak, losraken van afdichtingen enz.).

Mechanische onderdelen, scharnieren, de delen, enz. moeten na reiniging altijd opnieuw worden beschermd met een door onze technische diensten goedgekeurd product.



Bij de merkdealer vindt u een uitgebreid gamma speciale onderhoudsproducten.

REINIGEN

Wat u niet moet doen

De auto wassen in felle zon of als het vriest.

Vuil of insectenresten wegkrabben, zonder ze eerst met water los te weken.

De auto verwaarlozen zodat vuil zich kan ophopen.

Kleine beschadigingen niet (laten) bijwerken.

Verwijder geen vlekken met oplosmiddelen die niet door onze technische dienst worden aanbevolen. De lak kan hierdoor worden aangetast.

Vaak door sneeuw en modder rijden zonder de auto te wassen, met name de wielkuipen en de bodemplaat.



Ontvetten of reinigen met behulp van een hogedrukreiniger of sproeiproducten die niet door onze technische dienst zijn goedgekeurd.

- mechanische delen (bijv. de motorruimte)
- wielen (bijv. remsysteemcomponenten zoals remkluwen);
- onderkant carrosserie;
- scharnierende delen (bijv. aan de portieren)

– gelakte plastic delen aan de buitenkant (bijv. bumpers)

Hierdoor kunnen oxidatie of storingen ontstaan.

Bijzonderheid van auto's met matte lak

Voor dit type lak moeten bepaalde voorzorgsmaatregelen worden genomen.

Wat u moet doen

De auto overvloedig met de hand met water wassen en daarbij een zachte doek, spons, enz. gebruiken.

Wat u niet moet doen

Producten op basis van was gebruiken (opwrijven).

Te hard wrijven.

De auto wassen in een wasstraat.

Stickers op de lak plakken (risico op achterblijvende resten).



De auto reinigen met een hogedrukreiniger.

Rijden door een wasstraat

Zet de schakelaar van de ruitenwisser weer in de ruststand ➔ 137. Controleer de bevestiging van de uitrusting aan

de buitenkant, extra lampen, achteruitkijkspiegels; zet de ruitenwisserbladen vast met tape.

Verwijder de spriet van de radioantenne indien uw auto hiermee is uitgerust.

Verwijder het tape en plaats de antenne terug na het wassen.

Reinigen van de koplampen, de opname-elementen en de camera's

Veeg deze schoon met een zachte doek of poetskatoen.

Als dit onvoldoende is, bevochtigt deze dan met wat zeepsop en veeg deze af met een zachte doek of poetskatoen.

Veeg de ruit tenslotte voorzichtig af met een droge zachte doek.

Gebruik geen reinigingsmiddelen op alcoholbasis of gereedschap zoals ijskrabbers.

Reinigen van stickers, decoratiefolie, enz.

Wat u moet doen

Veeg deze schoon met een zachte doek of poetskatoen.

Bevochtigt met zeepsop en veeg schoon met een zachte doek of poetskatoen.

Veeg de ruit tenslotte voorzichtig af met een droge zachte doek.

REINIGEN

Wat u niet moet doen

Producten op basis van alcohol gebruiken.

Gereedschap gebruiken (bijv. schraoper).

Te hard wrijven.



Reinig het gebied met een hogedrukreiniger.

Onderhoud van de bekleding

Een goed onderhouden auto gaat langer mee. Daarom wordt aangeraden de binnenkant van de auto regelmatig te onderhouden.

Een vlek moet altijd snel behandeld worden.

Reinig de bekleding (ongeacht het soort vlek) met koud of **lauwwarm zeepsop op basis van natuurlijke zeep**.

Gebruik geen detergents (afwasmiddel, producten in poedervorm, producten op alcoholbasis enz.).

Gebruik een zachte doek.

Spoel het restant af en absorbeer dit.

Multimediascherm

Onderhoud van het scherm kan afhankelijk zijn van het type multimedia-apparatuur. Raadpleeg de gebruiksaanwijzing van het mediasysteem voor meer informatie.

Ruiten van instrumenten

(bv. van het dashboard, het klokje, de buitenthermometer, het radiopaneel ...)

Veeg deze schoon met een zachte doek of poetskatoen.

Als dat onvoldoende is, gebruik dan een in zeepsop gedrenkte doek (of poetskatoen) en veeg de ruit voorzichtig na met een andere vochtige doek of poetskatoen.

Veeg de ruit tenslotte **voorzichtig** af met een droge zachte doek.

Gebruik geen producten met alcohol en/of spuitvloeistoffen in dit gebied.

Autogordels

Deze moeten goed schoon worden gehouden.

Gebruik producten die door de merkdealer worden geleverd of lauw zeepsop en een spons; veeg de gordels met een doek droog.

Er mogen geen wasmiddelen of kleurstoffen worden gebruikt.

Textiel (stoelen, deurbekleding ...)

Stofzuig het textiel **regelmatig**.

Vloeistofvlekken

Gebruik zeepsop.

Absorbeer de vlek of duw er lichtjes op (nooit wrijven) met een zachte doek. Spoel daarna het restant af en absorbeer dit.

Vlekken van vaste of halfvaste substanties

Verwijder restanten van vaste of halfvaste substanties **onmiddellijk** met behulp van een spatel (ga daarbij vanaf de randen naar het midden van de vlek om te voorkomen dat deze wordt uitgesmeerd).

Reinig zoals aangegeven voor vloeistofvlekken.

Snoep en kauwgom verwijderen

Leg een ijsblokje op de vlek om deze te laten uitharden en ga daarna te werk zoals aangegeven voor vaste vlekken.



Raadpleeg de merkdealer voor advies over het onderhoud van het interieur en/of bij een onbevredigend resultaat.

REINIGEN

Verwijderen/terugplaatsen van oorspronkelijk in de auto aangebrachte afneembare uitrusting.

Als u afneembare uitrusting (bijv. maten) verwijdert om het interieur te reinigen, moet u altijd zorgen dat u ze correct en aan de goede kant terugplaatst (leg de bestuurdersmat aan de kant van de bestuurder enz.) en dat u ze vastzet met de elementen die bij de uitrusting zijn geleverd (zet de bestuurdersmat vast met de daarvoor bestemde klemmen).

Controleer altijd, terwijl de auto nog stilstaat, of niets de besturing hindert (obstakel onder de pedalen, een hak die achter de mat blijft hangen, enzovoort).

Wat u niet moet doen

Plaats geen voorwerpen zoals deodorant, parfum, enz. bij de ventilatieroosters; deze kunnen de bekleding van het dashboard aantasten.



Gebruik van een hogedrukreiniger of sproeiproducten in het interieur van de auto:

– als geen bijzondere voorzorgsmaatregelen worden genomen, bestaat het gevaar dat elektrische en elektroni-

sche componenten in de auto defect raken.

BANDEN

Banden

Veiligheid van de banden – wielen

De banden vormen de enige verbinding tussen de auto en het wegdek, het is daarom van het grootste belang dat zij in goede staat verkeren. Houd u strikt aan de wettelijke voorschriften op dit gebied.



Voor uw veiligheid en voor naleving van de geldende wetgeving.

Als de banden vervangen moeten worden, mag dit alleen gebeuren door even grote banden van hetzelfde merk, met dezelfde eigenschappen en met hetzelfde profiel.

Ze moeten: ten minste hetzelfde laadvermogen en dezelfde maximumsnelheid als de oorspronkelijke banden hebben, ofwel voldoen aan de door de merkdealer gestelde eisen.

Als u deze instructies niet opvolgt, kunt u uw veiligheid in gevaar brengen en is uw auto mogelijk niet conform de voorschriften.

Risico op verlies van de controle over de auto.

Onderhoud van de banden



61489

De banden moeten in goede staat verkeren en voldoende profiel hebben; de merken die door onze technische dienst zijn goedgekeurd, zijn voorzien van slijtagecontrolestiften **1**, die op regelmatige afstanden over de omtrek van het loopvlak **zijn verdeeld**.

Als het loopvlak van een band tot aan deze stiften is weggesleten, **worden de stiften zichtbaar 2 : het is dan nodig om deze band te vervangen omdat er dan nog slechts 1,6 mm profiel overblijft waardoor de band op een natte weg onvoldoende grip heeft.**

Ook door overbelasting, door het langdurig snel rijden bij hoge buitentempe-

BANDEN

raturen en door het regelmatig rijden op slechte wegen, kunnen de banden worden beschadigd, waardoor de veiligheid in gevaar komt.



Door bestuurdersfouten, zoals "rijden tegen een stoerprand", kunnen de banden en de velgen beschadigen, en de voorwielen of achterwielen ontregelen. Laat in dat geval hun staat door een merkdealer controleren.

Bandenspanning

Houd u aan de bandenspanning (inclusief die van het reservewiel). Houd u aan de bandenspanningen, controleer deze minstens eenmaal per maand en vóór elke lange rit (raadpleeg de sticker op de zijkant van het bestuurdersportier → 337).



Te lage bandenspanning leidt tot vroegtijdige slijtage en abnormaal hete banden. Dit zijn factoren die de veiligheid ernstig kunnen beïnvloeden en kunnen leiden tot:

- slechte wegligging;
- het risico van een klapband of het loslaten van het loopvlak.

De bandenspanning is afhankelijk van de belading en de snelheid van de auto. Pas de druk aan de gebruiksomstandigheden → 337 aan.

Bandenspanning dient bij koude banden te worden gecontroleerd. Houd geen rekening met een hogere waarde bij warm weer of na rijden op een hoge snelheid.

Indien u de bandenspanning niet bij **koude banden** kunt controleren, moet u de opgegeven waarden met **0,2** tot **0,3** bar verhogen.

Verlaag nooit de spanning van een warme band.

Bijzonderheid

Afhankelijk van de auto, heeft deze een adapter die u op het ventiel moet plaatsen voordat u de band oppompt.



Uw auto heeft grote wielen. Deze zijn extra gevoelig voor onbalans. Raadpleeg in geval van trillingen tijdens het rijden uw merkdealer.



Let op, als een ventieldopje ontbreekt of niet goed vastgezet is, kan er lucht uit de banden ontsnappen en de bandenspanning afnemen. Zorg altijd dat de ventieldopjes gelijk zijn aan de originele en dat ze helemaal vastgezet zijn.

BANDEN

Auto met waarschuwing bij verlies van bandenspanning

Bij een te lage bandenspanning (lekkers, te lage bandenspanning enz.) verschijnt het waarschuwingslampje  op het instrumentenpaneel → 189.

Reservewiel

→ 343 → 346.

VERWISSELEN VAN EEN WIEL

Het kan enkele minuten duren, afhankelijk van de rijstijl, voordat het controlesysteem van de bandenspanning de nieuwe plaats van de wielen en de spanning heeft verwerkt, controleer de bandenspanning na elke ingreep.

Vervangen van de banden



Voor uw veiligheid en voor naleving van de geldende wetgeving.

Als de banden vervangen moeten worden, mag dit alleen gebeuren door even grote banden van hetzelfde merk, met dezelfde eigenschappen en met hetzelfde profiel.

Ze moeten ofwel ten minste hetzelfde laadvermogen en dezelfde maximumsnelheid hebben als de oorspronkelijke banden, ofwel zijn geadviseerd door een merkdealer.

Als u deze instructies niet opvolgt, kunt u uw veiligheid in gevaar brengen en is uw auto mogelijk niet conform de voorschriften.

Risico op verlies van de controle over de auto.

Verwisselen van de wielen

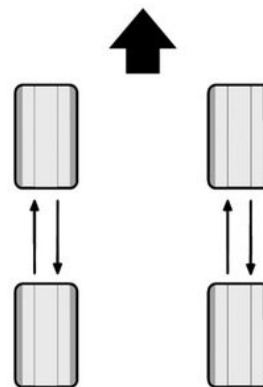

62284

Uitvoering 4x4

Het is raadzaam om de wielen regelmatig te wisselen voor een gelijkmatige slijtage van de banden.

Wissel de wielen om zoals aangegeven op bovenstaande tekening. Zie het onderhoudsdocument van uw auto voor informatie over onderhoudsintervallen.

Uitvoering 4x2

Dit wordt afgeraden.

De banden in de winter

Sneeuwkettingen

Uitvoering 2-wielaandrijving (2WD)

BANDEN

Plaats sneeuwkettingen op de voorwielen.

Uitvoering 4-wielaandrijving (4WD)

Plaats de sneeuwkettingen op de voorwielen of op de vier wielen.

Als een te grote bandenmaat is gemonteerd, **kunnen er mogelijk geen sneeuwkettingen worden gemonteerd.**



Het gebruik van sneeuwkettingen is alleen mogelijk in combinatie met banden die even groot zijn als de **oorspronkelijk** op uw auto gemonteerde banden.

Winterbanden

Voor een optimale grip van uw auto raden wij u aan deze banden op **alle vier wielen** te monteren.

Voorzichtig: deze banden hebben soms een pijl met de draairichting en een indicatie van de maximum snelheid die lager kan liggen dan de topsnelheid voor uw auto.

Spijkerbanden

Het gebruik van spijkerbanden is slechts onder bepaalde omstandigheden toegestaan.

Houd u aan de ter plaatse geldende voorschriften, en rijd niet sneller dan de daarmee toegelaten maximumsnelheid.

Deze banden moeten ten minste op beide wielen van de vooras of, afhankelijk van het land, op alle wielen van het voertuig worden gemonteerd.



Wij raden u in ieder geval aan een merkdealer te raadplegen. Hij weet als geen ander welke voorzieningen het beste bij uw auto passen.

Uw bandenspanning

Label A

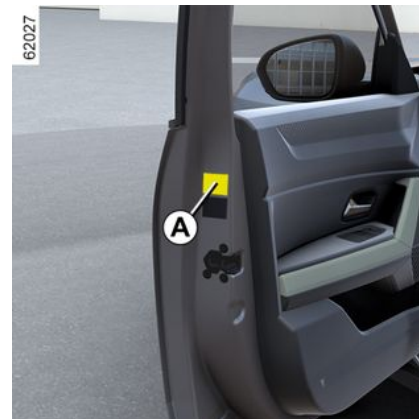

Open het portier om het te lezen.

De bandenspanning dient bij koude banden te worden gecontroleerd.

Indien u de bandenspanning niet bij **koude** banden kunt controleren, moet u de opgegeven waarden met **0,2** tot **0,3** bar (of **3** PSI) verhogen. Verlaag nooit de spanning van een warme band.

De bandenspanning moet afgestemd zijn op het huidige gebruik van de auto (onbelast, belast, rijden op de auto-snelweg...). Houd u aan de bandenspanning (inclusief die van het reservewiel). Controleer minstens één keer

BANDEN

per maand en voor een grote reis de bandenspanning.

Afhankelijk van de auto elke keer dat de banden worden opgepompt of de bandenspanning wordt gecorrigeerd, moet u de referentiewaarde → 189 voor de bandenspanning resetten.

Auto met waarschuwing bij verlies van bandenspanning

Bij een te lage bandenspanning (lekken, te lage bandenspanning enz.) verschijnt het waarschu-

wingslampje  op het instrumentenpaneel → 189.

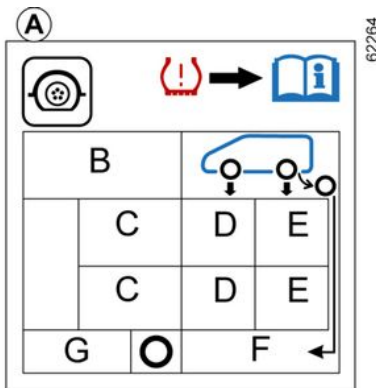

De aanwezigheid en de plaats van de informatie op de sticker zijn afhankelijk van de auto.

B: bandenmaat van de auto.

C: voorziene rijnsnelheid.

D: bandenspanning voor.

E: bandenspanning achter.

F: bandenspanning van het reservewiel.

G: bandenmaat van het reservewiel.



Auto's gebruikt bij maximale belasting (maximaal toegelaten totaal massa) en met een aanhangwagen:

– De maximumsnelheid is **100 km/uur** en de bandenspanning moet worden verhoogd met **0,2 bar** → 391.

Kans op klapband.

Veiligheid van de banden en kettingmontage: voor informatie over het onderhoud en, afhankelijk van de uitvoering van de auto, het gebruik van sneeuwkettingen → 334.

BANDEN



Voor uw veiligheid en voor naleving van de geldende wetgeving.

Als de banden vervangen moeten worden, mag dit alleen gebeuren door even grote banden van hetzelfde merk, met dezelfde eigenschappen en met hetzelfde profiel.

Ze moeten: ten minste hetzelfde laadvermogen en dezelfde maximumsnelheid als de oorspronkelijke banden hebben, ofwel voldoen aan de door de merkdealer gestelde eisen.

Als u deze instructies niet opvolgt, kunt u uw veiligheid in gevaar brengen en is uw auto mogelijk niet conform de voorschriften.

Risico op verlies van controle over de auto.

Pompset voor de banden



De set is uitsluitend bestemd en goedgekeurd voor het oppompen van banden van een auto die met deze set uitgerust is.

In geen geval mag de set gebruikt worden voor het oppompen van banden van een andere auto of enig ander oppompbaar voorwerp (zwemband, boot, enz.).

Voorkom dat de huid in contact komt met de vloeistof tijdens de reparatiehandelingen. Als toch druppeltjes ontsnappen, moet u deze overvloedig afspoelen. Houd de reparatieset uit de buurt van kinderen.

Gooi het lege reservoir niet in de natuur. Lever het in bij uw merkdealer of bij een depot voor klein chemisch afval.

Het reservoir heeft een beperkte houdbaarheid die is aangegeven op zijn etiket. Controleer de houdbaarheidsdatum.

Ga bij een merkdealer langs om de pompslang en het reservoir met het reparatieproduct te laten vervangen.

BANDEN



De set repareert banden waarvan het loopvlak **A** beschadigd is door een voorwerp van minder dan 4 mm. Niet alle soorten lekkage kunnen worden gerepareerd; bijv. scheuren groter dan 4 mm, scheuren aan de zijkant van de band **B**, enz. Controleer ook of de velg in goede staat is. Verwijder niet het voorwerp dat de oorzaak is van de lekkage als dit nog in de band zit.



Gebruik de pompset niet als de band beschadigd is door het rijden met een lekke band.

Controleer dus zorgvuldig de zijkant van de banden voor het repareren. Bovendien kan het rijden met zachte of zelfs platte (of lekke) banden de veiligheid in gevaar brengen en de band onbruikbaar maken.

Deze reparatie is tijdelijk.

Een lekke band moet altijd zo snel mogelijk worden onderzocht (en indien mogelijk gerepareerd) door een deskundige.

Voor het vervangen van een band die met behulp van deze set gerepareerd is, moet u de specialist op de hoogte brengen.

Tijdens het rijden kan een trilling gevoeld worden door de aanwezigheid van het product in de band.



Afhankelijk van de auto gebruikt u bij een lekke band de set **C** in de bagageruimte.



Auto met waarschuwing bij verlies van bandenspanning

Bij een te lage bandenspanning (lekkende band, te lage bandenspanning enz.) verschijnt het waarschuwingslampje



op het instrumentenpaneel ➔ 189.

BANDEN

62281

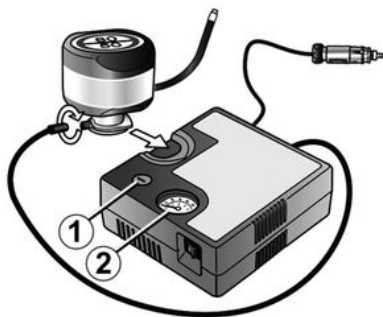

Met draaiende motor en handrem aangetrokken:

- ontkoppel alle accessoires die zijn aangesloten op de accessoireaansluitingen van het voertuig;
- ontkoppel bij voertuigen met een trekhaak indien nodig de trekhaakstekker;
- **raadpleeg de info op de pompset-compressor** in de bagageruimte van de auto en volg de gebruiksinstructies;
- pomp de band op tot de aanbevolen spanning → 337;
- stop na maximaal **15** minuten met pompen om de spanning af te lezen (op de manometer **2**).

Opmerking: terwijl de container leegloopt (ongeveer 30 seconden),

geeft de manometer 2 kort een druk aan van max. 6 bar; daarna zakt de druk.

- spanning aanpassen: ga voor meer spanning door met oppompen. Verlaag de spanning door te drukken op de knop **1**.

Indien de voorgeschreven waarde van 1,8 bar na 15 minuten niet is bereikt, is de reparatie niet mogelijk. Rijd niet met de auto. Ga naar een merkdealer.



Voordat u de set gebruikt zet u de auto aan de kant van de weg, ver genoeg van het verkeer, schakelt u de alarmknipperlichten in, zet u de parkeerrem vast, laat u alle inzittenden uit de auto stappen en zorgt u dat deze zich op veilige afstand van het verkeer bevinden.



Als u de auto stilzet in de berm van de weg, moet u de andere weggebruikers waarschuwen door middel van de gevarendriehoek of op een andere wijze, volgens de regels van het land waar u bent.

Als de band correct is opgepompt, verwijderd u de set: schroef de pomp aansluiting los van de fles om spatten te voorkomen, en bewaar de fles in een plastic verpakking om te voorkomen dat het product gaat lekken.

- Plak het etiket met de rijvoorschriften (onderaan op de fles) op een voor de bestuurder zichtbare plaats op het dashboard.
- Na het oppompen ontsnapt er nog steeds lucht uit de band. Rijd een kort stukje om het gat af te dichten.
- Berg de set op.
- Start onmiddellijk en rijd met een snelheid van 20 tot 60 km/h om het product gelijkmatig in de band te verdelen. Stop na 3 km en controleer de druk.
- Als de spanning hoger is dan 1,3 bar maar lager dan de voorgeschreven spanning (raadpleeg de sticker op de rand van het bestuurdersportier), corrigeer deze dan. Neem anders contact

6

BANDEN

op met een merkdealer: de band kan niet worden gerepareerd.

Vorzorgsmaatregel bij het gebruik van de set

De set mag niet langer dan 15 minuten aaneengesloten gebruikt worden;



In de voetenruimte van de bestuurder mogen geen objecten aanwezig zijn; bij plotseling remmen kunnen deze onder de pedalen terechtkomen en het gebruik ervan hinderen.

De fles moet na het eerste gebruik worden vervangen, ook al zit er nog vloeistof in.



Let op, als een ventieldopje ontbreekt of niet goed vastgezet is, kan er lucht uit de banden ontsnappen en de bandenspanning afnemen. Zorg altijd dat de ventieldopjes gelijk zijn aan de originele en dat ze helemaal vastgezet zijn.



Na een reparatie met behulp van de set, mag u niet verder dan 200 km rijden.

Verminder bovendien uw snelheid en rijd in elk geval niet sneller dan 80 km/u.

Het etiket dat u op een zichtbare plaats op het dashboard moet plakken, herinnert u hieraan. Afhankelijk van het land of de plaatselijke voorschriften, moet een met de pompset gerepareerde band worden vervangen.

De gereedschappen

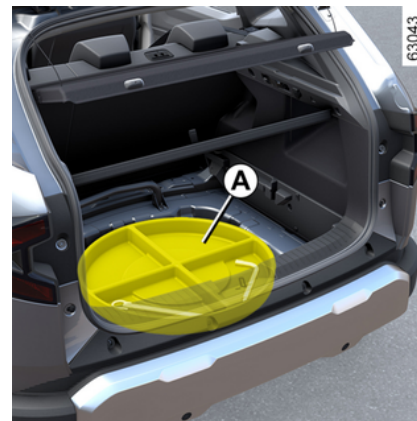

Afhankelijk van de auto, vindt u de gereedschapsset op de volgende plaatsen:

- open de klep van de bagageruimte;
- til, afhankelijk van de auto, de losse bodemplaat en/of de mat van de bagageruimte op.

Opmerking: afhankelijk van de auto bevinden opbergbakken **A** zich naast het reservewiel of op het reservewiel.

BANDEN



Wielmoersleutel 1

Hiermee kunt u de wielbouten en het sleepoog 4 ver-/ontgrendelen.



Krik 2

Om de krik te gebruiken, draait u, afhankelijk van de auto, de moer 5 aan het uiteinde van de stang 6 los en draait u deze naar boven (beweging B). Voordat u de krik weer terug plaatst, brengt u hem weer in de oorspronkelijke stand (plaats ook de wielmoersleutel weer terug).

Draai de moer 5 vast om de krik vast te zetten.



Voor uw veiligheid is het niet strikt verboden om een krik te gebruiken die niet door de fabrikant is aanbevolen.

De krik is specifiek voor het voertuig en wordt gebruikt om de wielen te verwisselen.

Het mag in geen geval worden gebruikt:

- op een ander voertuig;
- om een andere reparatie uit te voeren;
- om toegang te krijgen tot de onderkant van het voertuig.

Verwondingsgevaar
Risico van beschadiging van de auto.

Wieldopgereedschap 3

Voor het verwijderen van de wieldoppen.

Sleepoog 4 → 349.



Laat nooit gereedschap in de auto rondslingeren. Dit is gevaarlijk als u plotseling moet remmen.

Plaats na gebruik de gereedschappen weer goed in hun steun en berg deze correct op in de houder om de kans op letsel te verkleinen.

Als het reservewiel is geleverd met bouten, mag u deze bouten uitsluitend voor het reservewiel gebruiken.

6

Lekke band, reservewiel

In geval van een lekke band

Afhankelijk van het model bevat de auto:

- een bandenpompset → 339;
- een reservewiel of zelfherstellende banden.

BANDEN

Auto met waarschuwing bij verlies van bandenspanning

Bij een te lage bandenspanning (lekken, te lage bandenspanning enz.) verschijnt het waarschu-

wingslampje  op het instrumentenpaneel → 189.



– Laat het reservewiel regelmatig door uw dealer controleren. Na verloop van tijd kan het door veroudering onbruikbaar worden.

Auto met een reservewiel dat afwijkt van de andere vier wielen:

- Monteer nooit meer dan één reservewiel op een auto.
- Vervang zo snel mogelijk het reservewiel door een wiel dat identiek is aan het originele wiel.
- Bij tijdelijk gebruik van dit reservewiel, mag de rijnsnelheid niet hoger zijn dan de snelheid die op de sticker op het wiel aangegeven staat.
- De montage van dit wiel kan het rijgedrag van uw auto veranderen. Voorkom snel optrekken en krachtig remmen en verminder uw snelheid in bochten.
- Als u sneeuwkettingen moet gebruiken, monteer dan het reservewiel op de achteras en controleer de bandenspanning.



Als u de auto stilzet in de berm van de weg, moet u de andere weggebruikers waarschuwen door middel van de gevarendriehoek of op een andere wijze, volgens de regels van het land waar u bent.

Voertuigen met verbrandingsmotor 4x2 versie

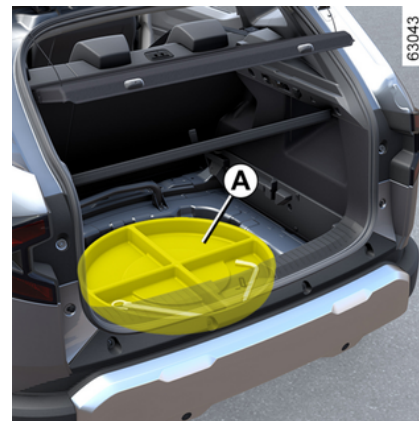

BANDEN



verwijder, afhankelijk van de auto, de gereedschapsset **A** en vervolgens het reservewiel **1**.

Opmerking: plaats, afhankelijk van de auto, het lekke wiel niet in de reservewielhouder. Plaats het lekke wiel in de bagageruimte.

Voertuigen met verbrandingsmotor 4x4 versie



Reservewiel 2

Om erbij te kunnen komen:

- open de klep van de bagageruimte;
- 0Til, afhankelijk van de auto, de losse bodemplaat en de mat van de bagageruimte **3** op;
- Draai de centrale bevestiging **4** linksom los.
- haal het reservewiel **2** uit de auto.

Opmerking: Belast bij afwezigheid van een reservewiel of een oppompset de banden de bodem van de bagageruimte niet. Afhankelijk van het voertuig zit de gereedschapsset links van het noodreservewiel onder de losse bodemplaat.

Hybrid versie

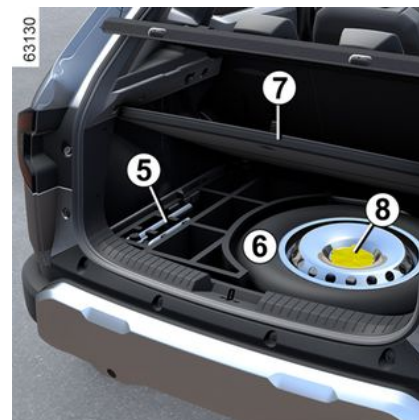

Gereedschap 5

De aanwezigheid van de gereedschappen in de gereedschapsset is afhankelijk van de auto.

Het gereedschap **5** bevindt zich in de bak onder de mat van de bagageruimte.

Voor meer informatie → 342.

Reservewiel 6

Om erbij te kunnen komen:

- open de klep van de bagageruimte;
- 0Til, afhankelijk van de auto, de losse bodemplaat en de mat van de bagageruimte **7** op;
- Draai de centrale bevestiging **8** linksom los.

BANDEN

– haal het reservewiel **6** uit de auto.



Als u de auto stilzet in de berm van de weg, moet u de andere weggebruikers waarschuwen door middel van de gevarendriehoek of op een andere wijze, volgens de regels van het land waar u bent.

VERWISSELEN VAN EEN WIEL



Schakel de alarmknipperlichten in. Zet de auto stil op een horizontale, stroeve en stevige ondergrond op veilige afstand van het verkeer. Zet de parkeerrem vast en schakel een versnelling in (eerste of achteruit, of **P** bij een automatische transmissie). Laat alle inzittenden uit de auto stappen en houd ze op een veilige afstand van het verkeer.

Auto met krik en wielmoersleutel

Verwijder de wioldop (indien van toepassing).

Ontgrendel de wielbouten met behulp van de wielmoersleutel **1**.

Plaats de sleutel zo dat u deze naar beneden moet drukken.

Plaats de krik **2** horizontaal.

De kop van de krik **moet** in lijn liggen met de dorpel die het dichtst bij het betreffende wiel zit, zoals aangeduid met de pijl **3**.



Als u de auto stilzet in de berm van de weg, moet u de andere weggebruikers waarschuwen door middel van de gevarendriehoek of op een andere wijze, volgens de regels van het land waar u bent.

Start het krikken handmatig, met de steunplaat van de krik **4** in de iets ingesprongen gleuf onder de auto, tussen de twee inkepingen **5** en in de richting van de pijl **3**.

Ga door met vastzetten om de onderkant van de krik goed neer te zetten (hij moet verticaal onder de auto staan en in één lijn staan met de kop van de krik).

Draai de zwengel een paar slagen zodat het wiel vrijkomt van de grond.

Draai de wielbouten geheel los en neem het wiel van de naaf.

Plaats het reservewiel op de naaf en draai het wiel rond tot de gaten voor de wielbouten samenvallen met die van de naaf.

Controleer of het wiel goed tegen de naaf is gedrukt.

Laat de krik zakken.

BANDEN

Als het wiel op de grond rust, zet u de bouten goed vast, en moet u het vastzetten en de bandenspanning van het reservewiel zo snel mogelijk laten controleren.



Als u merkt dat een band lek is moet u direct stoppen en het reservewiel monteren.

Een lekke band moet zo snel mogelijk worden gerepareerd en vóór terugplaatsing door een deskundige worden onderzocht.



Auto met waarschuwing bij verlies van bandenspanning

Bij een te lage bandenspanning (lekken, te lage bandenspanning enz.) verschijnt het waarschu-

wingslampje  op het instrumentenpaneel → 189.



Laat nooit gereedschap in de auto rondslingeren. Dit is gevaarlijk als u plotseling moet remmen.

Plaats na gebruik de gereedschappen weer goed in hun steunen berg deze correct op in de houder om de kans op letsel te verkleinen.

Als het reservewiel is geleverd met bouten, mag u deze bouten uitsluitend voor het reservewiel gebruiken.



Voor uw veiligheid is het niet strikt verboden om een krik te gebruiken die niet door de fabrikant is aanbevolen.

De krik is specifiek voor het voertuig en wordt gebruikt om de wielen te verwisselen.

Het mag in geen geval worden gebruikt:

- op een ander voertuig;
- om een andere reparatie uit te voeren;
- om toegang te krijgen tot de onderkant van het voertuig.

Verwondingsgevaar
Risico van beschadiging van de auto.

BANDEN

Wieldoppen, wioldop – wiel



Centrale wioldop 1 met zichtbare wielbouten

Bouw deze uit met behulp van de wioldopsleutel 2, door de sleutel dicht bij een wielbout → 342 te plaatsen.



Om het terug te plaatsen, verplaatst u de haken 4 ten opzichte van de bouten 3.

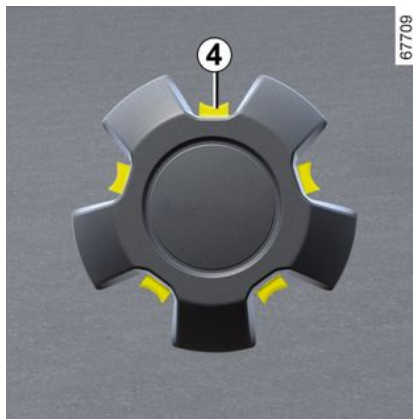

Druk de haken van de wioldop in.



Laat nooit gereedschap in de auto rondslingeren. Dit is gevaarlijk als u plotseling moet remmen.

Plaats na gebruik de gereedschappen weer goed in hun steun en berg deze correct op in de houder om de kans op letsel te verkleinen.

Als het reservewiel is geleverd met bouten, mag u deze bouten uitsluitend voor het reservewiel gebruiken.

PECHHULP

Slepen: pech

Plaats vóór u gaat slepen de versnellingsbak altijd in de stand Neutraal (stand **N** bij auto's uitgerust met een automatische transmissie), ontgrendel de stuurkolom en zet vervolgens de parkeerrem los.

Voor auto's met een automatische transmissie moet u een beroep doen op een merkdealer als u de versnellingshendel niet in stand **N** kunt zetten.

Stuurkolomontgrendeling

Steek de sleutel in het contact en zet deze in stand "Aan" of druk, afhankelijk van de auto, met de kaart in het detectiegebied, circa **twee seconden** → **154** → **156** op de startknop;

Zet de hendel terug in neutraal (stand **N** voor een auto met automatische transmissie).

De stuurkolom ontgrendelt en de accessoires ontvangen voeding; u kunt de verlichting gebruiken (remlichten, richtingaanwijzers, enz.). In het donker moet de auto verlicht zijn.

Druk, afhankelijk van de auto, na het slepen twee keer kort op de startknop van de motor (risico van het ontladen van de accu).

Houd u altijd aan de wettelijke bepalingen inzake het slepen.

Als u de sleepauto bestuurt, let dan op het toegestane maximumsleepgewicht voor uw auto → **391**.



- Gebruik een starre sleepstang. Indien u een touw of kabel gebruikt bij het slepen (als dit wettelijk toegestaan is), moet de auto die geslept wordt nog kunnen remmen.
- een auto die geslept wordt, moet te allen tijde bestuurbaar zijn.
- Accelereer en rem gelijkmatig en zonder schokken om te voorkomen dat de auto beschadigt.
- In elk geval is een maximale snelheid van **25 km/u** raadzaam.
- Duw de auto niet aan als de stuurkolom is vergrendeld.

Sleepoog voor en achter

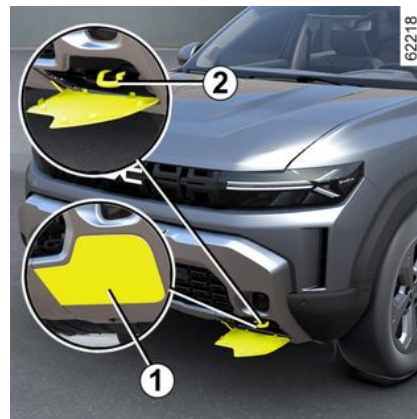

6

Gebruik uitsluitend

- aan de voorzijde: **sleeppunt 2** of, afhankelijk van het voertuig, **het sleepoog 3** → **342** en **het sleeppunt**;
- aan de achterkant; **sleeppunt 4**.

Deze sleeppunten mogen alleen gebruikt worden om de auto mee te slepen en in geen geval om de auto direct of indirect aan op te hijsen.

Sleeppunt voor 2

Om toegang te krijgen tot het sleeppunt **2**, maakt u de voorklep **1** los door een platte schroevendraaier of iets dergelijks onder de kap te steken.

PECHHULP

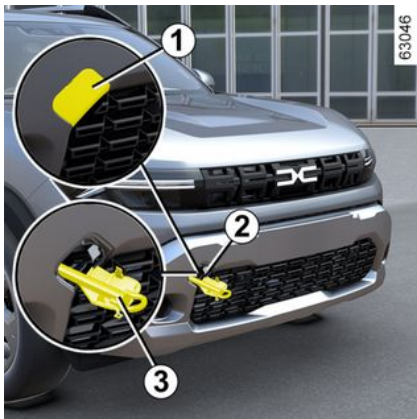

Zet de sleephaak **3** helemaal vast: eerst zo ver mogelijk met de hand en vervolgens met de wielsleutel tot hij vergrendelt.

Gebruik alleen de sleepring **3** en de wielmoersleutel → **342**.



Zorg ervoor dat de sleepring correct met bouten is bevestigd.

Risico om het gesleepte object te verliezen.

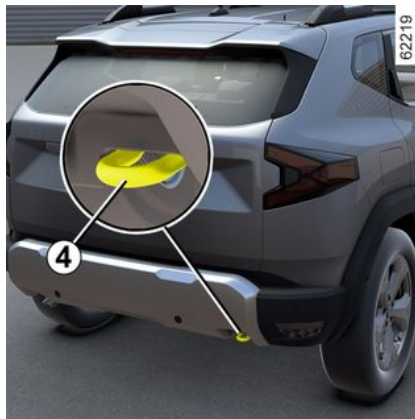

Sleeppunt achter **4**



Bij stilstaande motor werken de stuur- en rembekrachtiging niet meer.



Laat nooit gereedschap in de auto rondslingeren. Dit is gevaarlijk als u plotseling moet remmen.

Afslepen van een auto met vierwiel aandrijving (4WD)

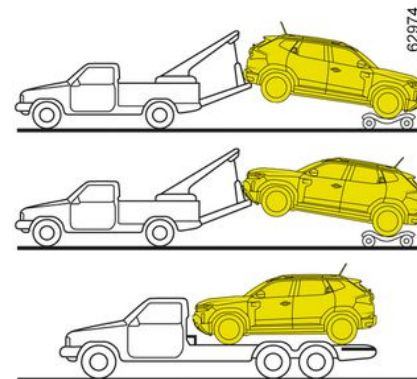

U mag de auto met 4-wiel-aandrijving, ongeacht de gekozen werking, nooit slepen als een van deze 4 wielen de grond raakt (behalve bij pech in het terrein).

Risico van mechanische schade.

PECHHULP



Verwijder de sleutel niet uit het contactslot of laat de kaart tijdens het slepen niet in het voertuig (afhankelijk van het voertuig).
Risico van blokkeren van de stuurkolom.

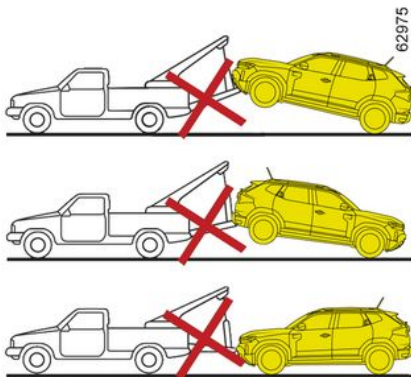

Pech in het terrein

Als uw auto vastzit in zand, sneeuw of modder, bevestig dan een flexibele trekrichting (sleeppriem of ander speciaal voor dit doel ontworpen apparaat) aan het voorste of achterste sleeppunt.



Montage moet gebeuren volgens de montagevoorschriften van de fabrikant.
Als een 4x4 (4WD) auto vast komt te zitten, mag deze alleen over korte afstanden worden gesleept. **Risico van mechanische schade.**



In geval van pech in terrein is het verboden een starre sleepstang te gebruiken om een vastzittende auto te slepen. **Risico van mechanische schade.**

Slepen van een auto met een automatische transmissie

Vervoer de auto op een plateau of sleep hem met beide voorwielen van de grond.

In uitzonderlijke omstandigheden en met uitzondering van Hybrid auto's, kunt u de auto met alle vier de wielen op de grond slepen, alleen vooruit, met de versnellingsbak in neutrale stand **N** over een maximale afstand van 80 km en niet sneller dan 25 km/u.

Opmerking: neem als u de versnellingshendel niet in stand **N** kunt zetten contact op met een merkdealer.



Berg de gereedschappen op hun oorspronkelijke plaatsen in de bagageruimte op.
Laat nooit gereedschap in de auto rondslingeren. Dit is gevaarlijk als u plotseling moet remmen.

Accu: pechhulp

Om vonkvorming te voorkomen:

- Controleer of alle stroomverbruikers (binnenlichten enz.) zijn uitgeschakeld voordat u de accuklemmen losmaakt of aansluit.
- schakel de acculader uit voordat u deze aansluit op of losmaakt van de accu;
- plaats geen metalen voorwerpen op de accu; dit kan kortsluiting veroorzaken tussen de accupolen.
- wacht minstens één minuut na het afzetten van de motor voordat u de accukabels losmaakt.
- sluit de accukabels weer aan nadat u alles terug hebt geplaatst.



Voordat u iets doet onder de motorkap, moet u het contact afzetten
➔ 154 of ➔ 156.

Aansluiting van een acculader

De lader moet compatible zijn met een accu met nominale spanning van 12 volt.

Ontkoppel de accu niet wanneer de motor draait. **Houd u aan de voorschriften van de fabrikant van de acculader.**



Voor sommige accu's gelden bijzonder laadvoorschriften. Ga naar uw merkdealer.

Voorkom elk risico op een vonk die onmiddellijk een explosie tot gevolg zou kunnen hebben. Zorg dat het opladen in een goed geventileerde ruimte plaatsvindt.

Gevaar van ernstige verwondingen.



De accu bevat zwavelzuur. Vermijd daarom contact met de ogen, de huid of kleding. Bij onverhoopt contact spoelen met veel water. Indien nodig een arts raadplegen.

Houd open vuur, hete voorwerpen en vonken weg van de accu-onderdelen (**explosiegevaar**).

Let op bij werkzaamheden dicht bij de motor, deze kan nog warm zijn. Bovendien kan de ventilateurmotor onverwacht gaan draaien. Het waarschuwinglampje



in de motorruimte herinnert u hieraan.

Verwondingsgevaar

Starten met starthulpkabels

Als u voor het starten van uw auto de accu van een andere auto moet gebruiken, koop dan startkabels (met groot oppervlak) bij een merkdealer of controleer, als u reeds startkabels heeft, of deze in goede staat verkeren.

Beide accu's moeten dezelfde spanning hebben: 12 volt. De hulpaccu

moet minstens de capaciteit (ampèreuur, Ah) hebben van de ontladen accu.

Let erop dat de auto's elkaar niet raken (kortsluitingsgevaar als u de pluspolen met elkaar verbindt) en dat de ontladen accu goed aangesloten is. Zet het contact af van uw auto.

Start de motor van de hulpauto en laat deze met een middelmatig toerental draaien.

Opmerking: bij de Hybrid versie is de accu niet rechtstreeks toegankelijk; u moet de externe aansluitingen in de motorruimte gebruiken.



Gebruik uw elektrische Hybrid voertuig niet om de 12 V-accu van een andere auto op te laden. Het elektrische vermogen in de 12V-hulpbatterij van een Hybrid voertuig is hiervoor ontoereikend.

Risico van beschadiging van de auto.



De accu bevat zwavelzuur. Vermijd daarom contact met de ogen, de huid of kleding. Bij onverhoopt contact spoelen met veel water. Indien nodig een arts raadplegen.

Houd open vuur, hete voorwerpen en vonken weg van de accu-onderdelen (**explosiegevaar**).

Let op bij werkzaamheden dicht bij de motor, deze kan nog warm zijn. Bovendien kan de ventilatormotor onverwacht gaan draaien. Het waarschuwingslampje



in de motorruimte herinnert u hieraan.

Verwondingsgevaar

"12 V" accu in de motorruimte

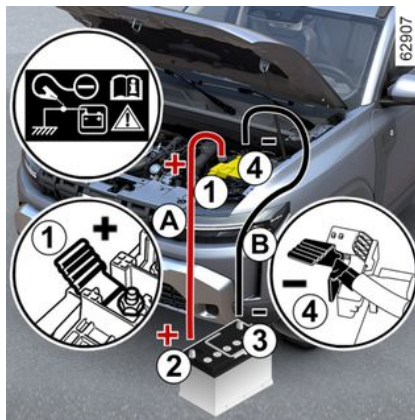

(versie met verbrandingsmotor)

Sluit de positieve kabel (+) **A** aan op de aansluiting (+) **1** van de ontladen accu en daarna op de aansluiting (+) **2** van de hulpaccu.

Sluit de negatieve kabel (-) **B** aan op de aansluiting (-) **3** van de hulpaccu en daarna op de aansluiting (-) **4** van de ontladen accu.

Start de motor op de normale wijze. Zodra deze start, koppelt u de kabels **A** en **B** in de omgekeerde volgorde los (**4 - 3 - 2 - 1**).



Zorg ervoor dat er geen contact is tussen kabels **A** en **B** en dat positieve kabel **A** niet in contact komt met een metalen onderdeel in het voertuig dat de stroom levert.

Risico van ernstig letsel en/of beschadiging van de auto.



Afhankelijk van de auto is bij een accustoring (accu losgekoppeld of leeg, enz.) een reset van de stuurbevestiging vereist → 127.

PECHHULP

De secundaire "12V" accu aan de achterzijde van het voertuig

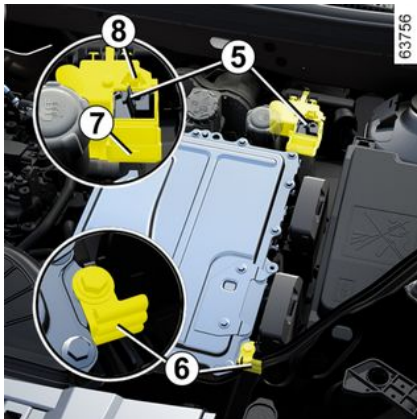

(Hybrid versie)

De accu is niet direct toegankelijk.

Gebruik de **aansluiting 5 (+)** en de **aansluiting 6 (-)** in de motorruimte.

Opmerking: open het deksel **7** van de aansluiting **5 (+)** door op de knop **8** te drukken.

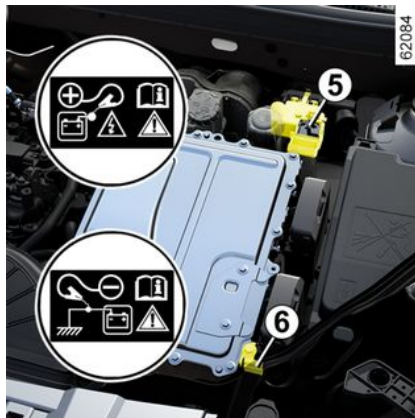

Het is verboden om de positieve kabel in de motorruimte los te koppelen.

Risico van onbedoeld starten van de motor.

Risico van brandwonden door rondschietsende vonken.

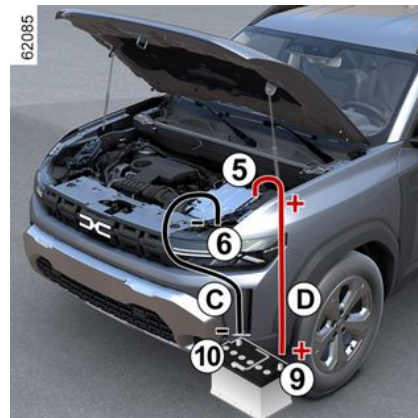

Sluit de positieve kabel **D** aan op de **aansluiting 5 (+)** en daarna op de **aansluiting 9 (+)** van de accu die de stroom levert.

Sluit de negatieve kabel **C** aan op de **aansluiting 10 (-)** van de hulpaccu en daarna op de **aansluiting 6 (-)**.

Trap het rempedaal en de startknop in. Zodra de motor is gestart, koppelt u de kabels **C** en **D** in de omgekeerde volgorde los (**6 - 10 - 9 - 5**).

Controleer na elke handeling van het afdekkapje **7**, of het lipje **8** op het aansluitblok zit.

PECHHULP



Zorg ervoor dat er geen contact is tussen kabels **C** en **D** en dat de positieve kabel **D** niet in contact komt met een metalen onderdeel in het voertuig dat de stroom levert.

Risico van letsel en/of beschadiging van de auto.

KOPLAMPEN, LAMPEN: VERVANGEN VAN EEN LAMP

Verlichting buitenkant: vervangen van lampen

Koplampen: de lampen vervangen



Grootlicht 1

(afhankelijk van de auto)

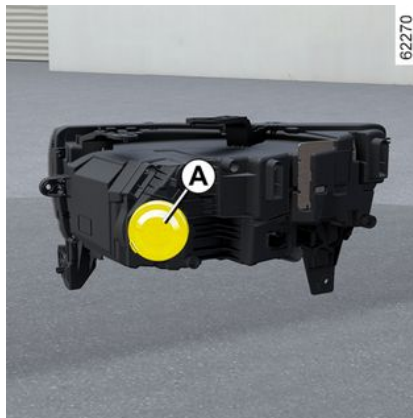

Maak het afdekplaatje **A** los.



Maak de stekker **2** los, verwijder het geheel uit de houder en neem de lamp eruit.

Lamptype:H7.

Noteer voordat u de lamp vervangt de positie ervan in de behuizing. Controleer na het vervangen of de vervangende lamp zich in exact dezelfde positie in de behuizing bevindt. Klem het kapje vast.

Dimlicht 3 (LED)

(afhankelijk van de auto)

Raadpleeg voor de exacte gegevens de merkdealer.

Dagrijverlichting/markeringslicht 4 (LED)

(afhankelijk van de auto)

Raadpleeg voor de exacte gegevens de merkdealer.

Richtingaanwijzer 5 (LED)

(afhankelijk van de auto)

Raadpleeg voor de exacte gegevens de merkdealer.

KOPLAMPEN, LAMPEN: VERVANGEN VAN EEN LAMP



Let op bij werkzaamheden dicht bij de motor, deze kan nog warm zijn. Bovendien kan de ventilatormotor onverwacht gaan draaien. Het waarschuwingslampje



in de motorruimte herinnert u hieraan.

Risico van verwonding.

Achterlichten: vervangen van een lamp

Richtingaanwijzers, rem- en markeringlichten

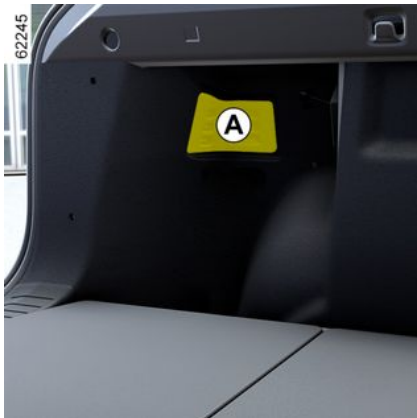

Open de bagageruimteklep en verwijder de afdekking **A**.

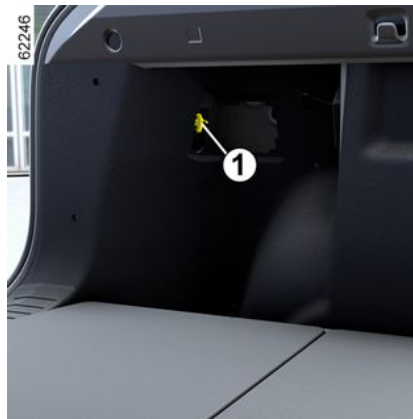

Draai de moer **1** los en verwijder de lichtunit **2** van de buitenkant.

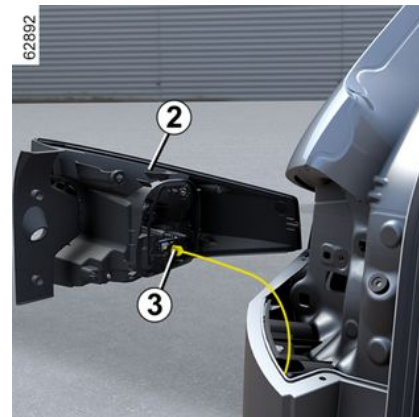

Maak de aansluiting **3** en de klemmetjes **4** los om de lamphouder **5** te verwijderen.

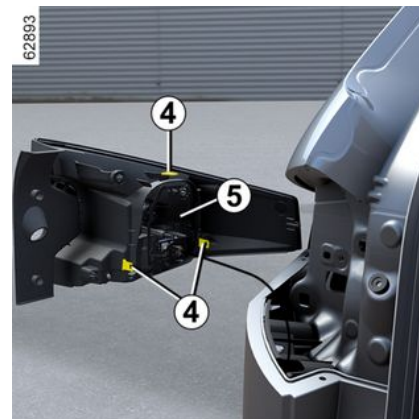

6

KOPLAMPEN, LAMPEN: VERVANGEN VAN EEN LAMP



Zorg dat u altijd een doos met reservelampen en -zekeringen in de auto heeft, deze is verkrijgbaar bij een merkdealer.



De lampen staan onder druk en kunnen openbarsten bij het vervangen.

Risico van verwonding.

7. Richtingaanwijzers

Lamptype:WY16W.

8. Markerings- en remlicht

Lamptype: P21/5W.



Raak de uitlaat niet aan.
Risico van brandwonden.

Bij het monteren

Voor hermontage gaat u in omgekeerde volgorde te werk. Let op dat u de bedrading niet beschadigt en zet eerst de moer **1** vast.

(afhankelijk van de auto)

Ga naar de lamphouder onder de achterbumper en draai deze los naar het midden van de auto toe; verwijder de lamp.

Lamptype:P21W.

Bij het monteren

Ga bij het monteren te werk in omgekeerde volgorde en let op dat de bedrading niet wordt beschadigd. Controleer na het terugplaatsen van de lamp of deze goed is vergrendeld.

Vanwege de moeilijke bereikbaarheid **adviseren wij om deze verlichting te laten vervangen door een merkdealer.**

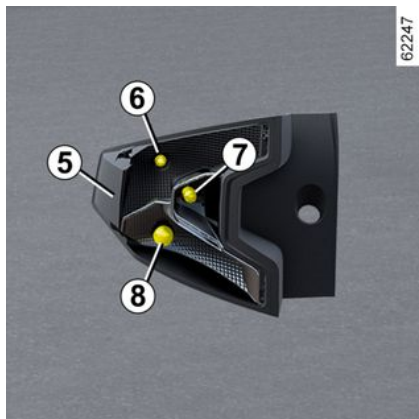

6. Markeringslicht
Lamptype:W5W.



Achteruitrijlicht9



Derde remlicht LED 10

KOPLAMPEN, LAMPEN: VERVANGEN VAN EEN LAMP

Raadpleeg voor de exacte gegevens de merkdealer.

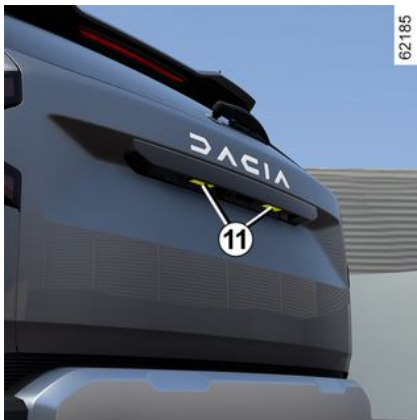

Kentekenverlichting 11 (LED)

(afhankelijk van de auto)

Raadpleeg voor de exacte gegevens de merkdealer.



De lampen staan onder druk en kunnen openbarsten bij het vervangen.

Risico van verwonding.

Mistlichten: lampen vervangen

Mistlichten voor



Vervang de mistlampen linksvoor 1

(afhankelijk van de auto)

- Open de lamphouder door de klep **2** los te klikken;
- draai de lamphouder een kwartslag;
- haal de lamp eruit.

of

- Draai de schroef los met een schroevendraaier;
- open de lamphouder door de klep **2** los te klikken;
- draai de lamphouder een kwartslag;
- haal de lamp eruit.



Vervang de mistlampen rechtsvoor 3

Vanwege de moeilijke bereikbaarheid **adviseren wij om deze verlichting te laten vervangen door een merkdealer.**

(afhankelijk van de auto)

- Draai het stuur volledig naar links;
- schroef de wielkastbevestigingen los;
- draai de lamphouder een kwartslag;
- haal de lamp eruit.

of

- Draai de schroef los met een schroevendraaier;
- open de lamphouder door de klep **4** los te klikken;
- draai de lamphouder een kwartslag;

KOPLAMPEN, LAMPEN: VERVANGEN VAN EEN LAMP

– haal de lamp eruit.

Lamptype:H16.



De lampen staan onder druk en kunnen openbarsten bij het vervangen.

Risico van verwonding.

Bij het monteren

Ga bij het monteren te werk in omgekeerde volgorde en let op dat de bedrading niet wordt beschadigd.

Controleer na het terugplaatsen van de lamp of deze goed is vergrendeld.

Wij adviseren echter om **deze lampen te laten vervangen bij een merkdealer.**



Zorg dat u altijd een doos met reservelampen en -zekeringen in de auto hebt, deze is verkrijgbaar bij uw merkdealer.



Let op bij werkzaamheden dicht bij de motor, deze kan nog warm zijn. Bovendien kan de ventilatormotor onverwacht gaan draaien. Het waarschuwingslampje

 in de motorruimte herinnert u hieraan.

Risico van verwonding.

Mistachterlicht 5

(afhankelijk van de auto)



Ga naar de lamphouder onder de achterbumper en draai deze los naar het

midden van de auto toe; verwijder de lamp.

Lamptype:P21W.



Raak de uitlaat niet aan.
Risico op brandwonden.

Bij het monteren

Ga bij het monteren te werk in omgekeerde volgorde en let op dat de bedrading niet wordt beschadigd.

Controleer na het terugplaatsen van de lamp of deze goed is vergrendeld.

Vanwege de moeilijke bereikbaarheid **adviseren wij om deze lampen te laten vervangen bij een merkdealer.**



De lampen staan onder druk en kunnen openbarsten bij het vervangen.

Verwondingsgevaar

KOPLAMPEN, LAMPEN: VERVANGEN VAN EEN LAMP



Alle werkzaamheden (of wijzigingen) aan de elektrische installatie moeten worden uitgevoerd door een merkdealer, aangezien de elektrische installatie (bedrading, onderdelen en vooral de dynamo) kan worden beschadigd door een verkeerde aansluiting. Bovendien beschikt uw merkdealer over de benodigde onderdelen.

Zijknipperlichten: vervangen van een lamp



Aangezien de buitenspiegelkap moet worden verwijderd, **kunt u de lamp best laten vervangen door een erkende dealer.**

Toegang tot de lamp:



– maak de buitenspiegelkap **2** voorzichtig los van de grondplaat **3** (beweging **A**).

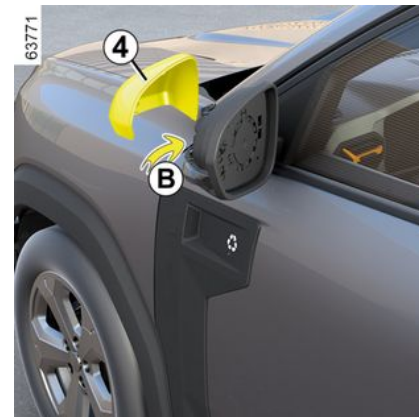

– maak de schaal **4** los met een platte schroevendraaier of iets dergelijks (beweging **B**);



KOPLAMPEN, LAMPEN: VERVANGEN VAN EEN LAMP

– draai de schroeven **5** los met een schroevendraaier;



– maak het deksel **6** van het knipperlicht **1** los om toegang te krijgen tot de lamp;

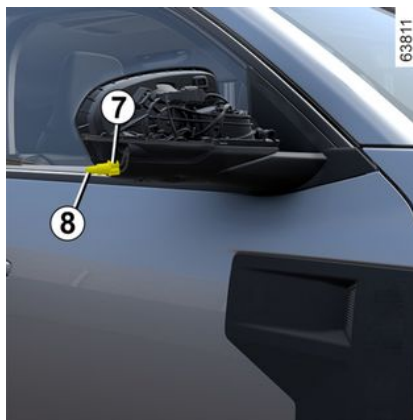

– draai de lamphouder **7** en trek de lamp **8** eruit.

Lamptype: WY5W.

Bij het monteren gaat u in omgekeerde volgorde te werk.

Zorg ervoor dat:

- Dat de lamphouder **7** correct is uitgelijnd voordat u deze in de behuizing plaatst;
- de buitenspiegelkap **2** goed vastklikt op de grondplaat **3**.

Bij demontage en montage: let op dat u de bedrading en de omliggende componenten niet beschadigt.



De lampen staan onder druk en kunnen openbarsten bij het vervangen.

Verwondingsgevaar

Binnenverlichting: vervangen van een lamp

Plafondverlichting voor 1

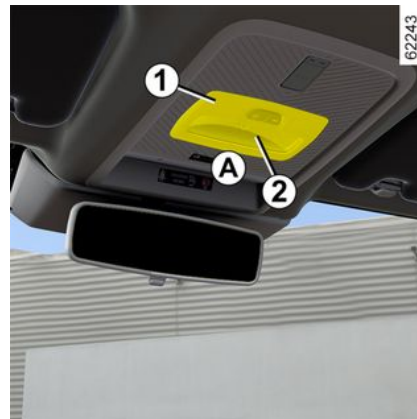

– Maak de lichtkap **2** los (bijvoorbeeld met een platte schroevendraaier) in het gebied **A**;

KOPLAMPEN, LAMPEN: VERVANGEN VAN EEN LAMP

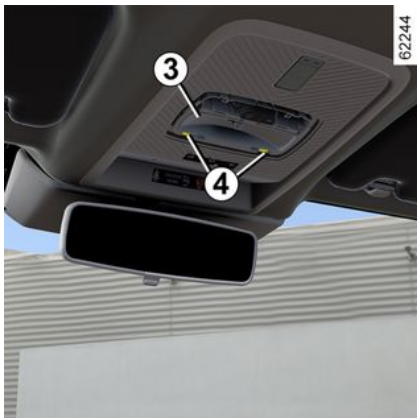

- maak de lamphouder **3** los en verwijder deze met behulp van de nokken **4**;
- maak de betreffende lamp vrij.

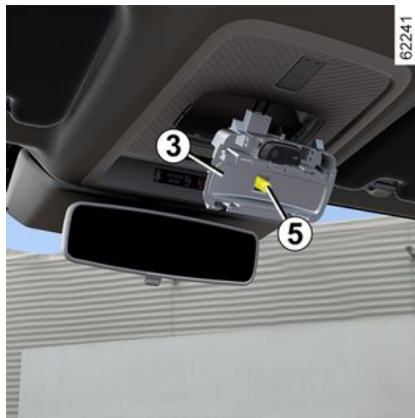

Gloeilamp type 5: W5W.

Bij het monteren

- Klem de lichtkap **2** op de lamphouder **3**;



- klem de achterlichtunit **1** vast totdat u de klik hoort;
- zorg dat het binnenlicht goed op zijn plaats zit en vergrendeld is.



De lampen staan onder druk en kunnen openbarsten bij het vervangen.

Risico van verwonding.

Voorste leeslampjes **6**

(afhankelijk van de auto)

KOPLAMPEN, LAMPEN: VERVANGEN VAN EEN LAMP



– Maak de lichtkap **7** los (bijvoorbeeld met een platte schroevendraaier) in het gebied **B**;

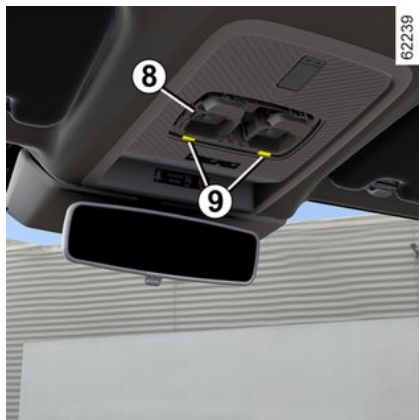

- maak de lamphouder **8** los en verwijder deze met behulp van de nokken **9**;
- maak de betreffende lamp vrij.

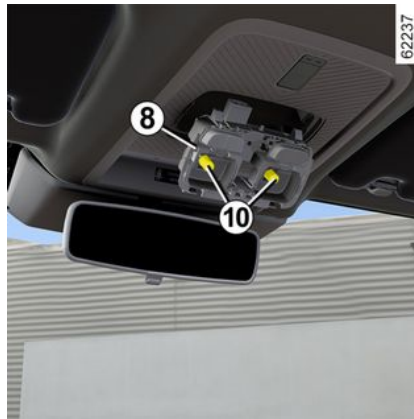

Gloeilamp type 10: W5W.

Bij het monteren

- Klem de lichtkap **7** op de lamphouder **8**;



- klem de leeslampjesunit **6** vast totdat deze klikt;
- zorg dat het leeslampjesblok goed op zijn plaats zit en vergrendeld is.

Achterste leeslampjes 11

(afhankelijk van de auto)

KOPLAMPEN, LAMPEN: VERVANGEN VAN EEN LAMP



– Maak de lichtkap **12** los (bijvoorbeeld met een platte schroevendraaier) in het gebied **C**;



- maak de lamphouder **13** los en verwijder deze met behulp van de nokken **14**;
- maak de betreffende lamp vrij.



Lamptype 15: W5W.

Bij het monteren

- Klem de lichtkap **12** op de lamphouder **13**;



- klem de leeslampjesunit **11** vast totdat u de klik hoort;
- zorg dat het leeslampjesblok goed op zijn plaats zit en vergrendeld is.



De lampen staan onder druk en kunnen openbarsten bij het vervangen.

Risico van verwonding.

Verlichting dashboardkastje 16
(afhankelijk van de auto)

KOPLAMPEN, LAMPEN: VERVANGEN VAN EEN LAMP



Maak de lamp **16** los door op het lipje te drukken (met een platte schroevendraaier of iets dergelijks) door te drukken op het lipje **17** om de lamp naar de binnenkant van het dashboardkastje te kantelen.

Maak de stekker los.

Lamptype: W5W.

Verlichting bagageruimte 18

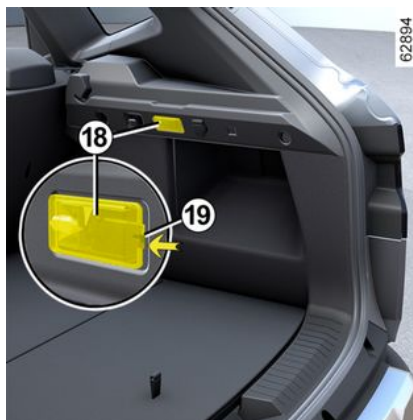

Maak de lamp **18** los door op het lipje te drukken (met een platte schroevendraaier of iets dergelijks) door te drukken op het lipje **19** om de lamp naar de binnenkant van de bagageruimte te kantelen.

Maak de stekker los.

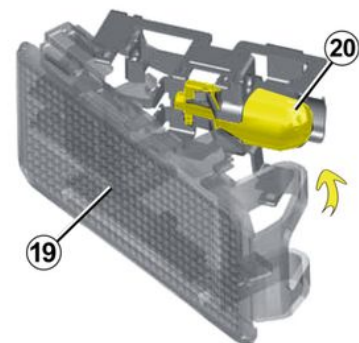

Maak de kap **19** los om bij de lamp **20** te kunnen komen.

Lamptype 20: W5W.



De lampen staan onder druk en kunnen openbarsten bij het vervangen.

Risico van verwonding.

RUITENWISSERBLADEN: VERVANGING

Ruitenwisserbladen 2

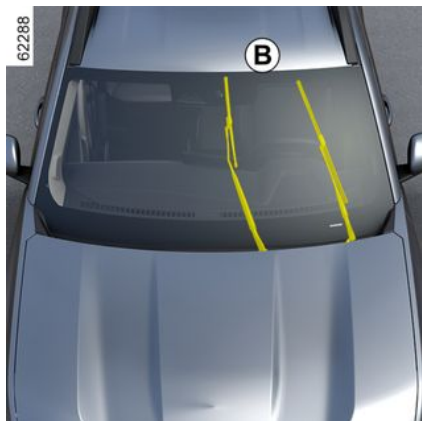

Zet de ruitenwissers in de onderhoudsstand **B** voordat u ze vervangt.



Contact aan, motor afgezet:

- zet de hendel twee keer na elkaar **1** in stand **A** (één wisbeweging): de ruitenwisserbladen stoppen in onderhoudsstand **B** weg van de motorkap.
- druk stevig op de knop **4** en verwijder daarna het blad naar boven toe.

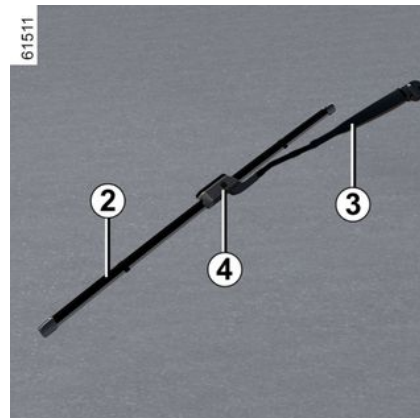

Bij het monteren

Om het ruitenwisserblad **2** terug te plaatsten, klemt u deze in de houder in de arm **3** tot u een klik hoort. Controleer of het blad goed is vergrendeld.

Om de ruitenwisserbladen terug te zetten in de onderste stand terug moet u controleren of de ruitenwisserbladen zijn neergeklapt op de voorruit. Zet vervolgens de hendel **1** in stand **A** (één wisbeweging): de ruitenwisserbladen klappen dan in de motorkap bij het aanzetten van het contact.

RUITENWISSERBLADEN: VERVANGING

i Let op de staat van de ruitenwischerbladen. Hun levensduur hangt van u af:

- reinig de bladen en de voorruit regelmatig met water en zeep;
- gebruik ze niet op een droge voorruit;
- maak ze los van de voorruit als ze lange tijd niet zijn gebruikt.

6 Vervangen van het ruitenwischerblad achter 5

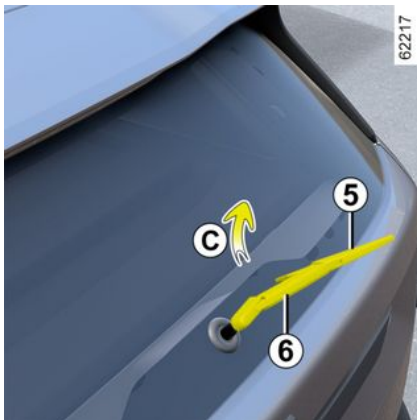

De hendel in de uit-stand (gedeactiveerd):

- til de ruitenwischerarm **6** op;
- roteer het achterste ruitenwischerblad **5** (beweging **C**) tot het losklikt;
- maak het achterste ruitenwischerblad **5** los door eraan te trekken.

Bij het monteren

Monteer het ruitenwischerblad in omgekeerde volgorde van losmaken. Controleer of het blad goed is vergrendeld.

i Let op de staat van de ruitenwischerbladen. Hun levensduur hangt van u af:

- reinig de bladen en de voorruit regelmatig met water en zeep;
- gebruik ze niet op een droge voorruit;
- maak ze los van de voorruit als ze lange tijd niet zijn gebruikt.



– Controleer bij vorst of de ruitenwischerbladen niet aan de ruit zijn vastgevroren voordat u wegrijdt; de wissermotor kan oververhitten.

– Let op de staat van de ruitenwischerbladen.

Zodra hun werking afneemt moet u ze vervangen, ongeveer eens per jaar.

Bij het vervangen van het blad, let bij het verwijderen van het blad op, dat u hem niet op de ruit laat vallen: u zou de ruit kunnen breken.



Voordat u het blad van de achterste ruitenwischer vervangt, moet u nagaan of de schakelaar in uit-stand staat (uitgeschakeld is).

Verwondingsgevaar

ZEKERINGEN

Zekeringkastje



Controleer de staat van de zekeringen als een elektrisch apparaat niet werkt. Maak de klep **A** los met behulp van de groef **1** of, afhankelijk van de auto, maak de klep **B** los met behulp van de groef **2**.

Tangetjes 3

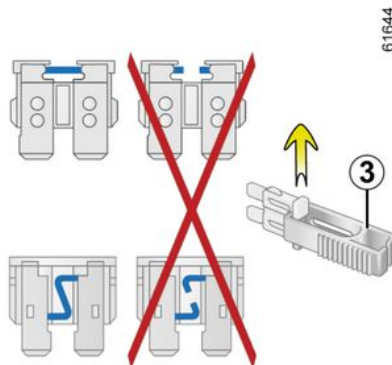

Trek de zekering los met behulp van het tangetje **3**, dat zich op de achterkant van de klep **A** of **B** bevindt.

U kunt de zekering uit het tangetje schuiven.

Gebruik niet de ongebruikte plaatsen op de zekeringplaat om reservezekeringen in te steken.

 Zorg dat u altijd een doos met reservelampen en -zekeringen in de auto heeft, deze is verkrijgbaar bij een merkdealer.

 Controleer de betreffende zekering en **vervang hem**, indien nodig, **door een zekering met hetzelfde amperage als de oorspronkelijke zekering**.

Door een te sterke zekering kan de bedrading te heet worden en kan brand ontstaan als een elektrisch orgaan door een storing te veel stroom verbruikt.

ZEKERINGEN

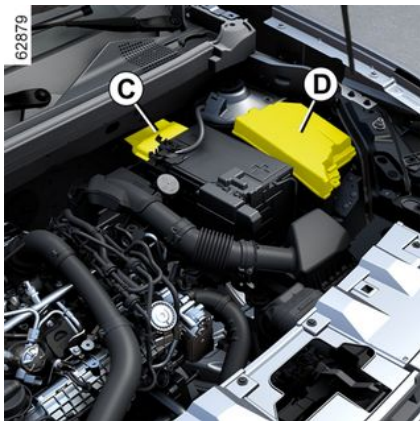

Zekeringen C en D in de motorruimte

Bepaalde functies worden beschermd door zekeringen in de eenheden C en D van de motorruimte.

Vanwege de moeilijke bereikbaarheid, **adviseren wij het vervangen van deze zekeringen over te laten aan een merkdealer.**



Controleer bij werkzaamheden onder de motorkap, of de schakelaar van de ruitenwisser in de stand uit staat.

Risico van verwonding.

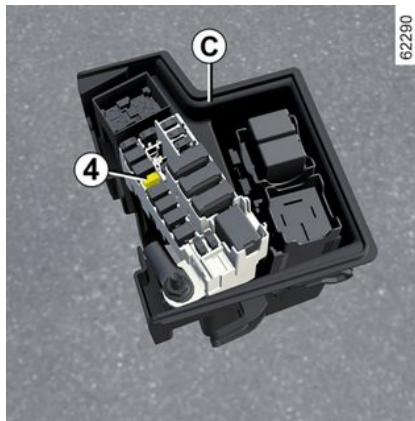

LPG-zekering in de motorruimte C.

LPG-zekering 4: stroomonderbreking LPG-motor.



Voordat enige handeling in de motorruimte wordt uitgevoerd, moet de motor worden uitgeschakeld en niet op stand-by worden gezet. U moet het contact uitzetten
➔ 154 ➔ 156.



Let op bij werkzaamheden dicht bij de motor, deze kan nog warm zijn. Bovendien kan de ventilatormotor onverwacht gaan draaien. Het waarschuwingslampje  in de motorruimte herinnert u hieraan.
Risico van verwonding.

ZEKERINGEN

Bestemming van de zekeringen

(de aanwezigheid van de zekeringen hangt van het uitrustingsniveau van de auto af)

64824

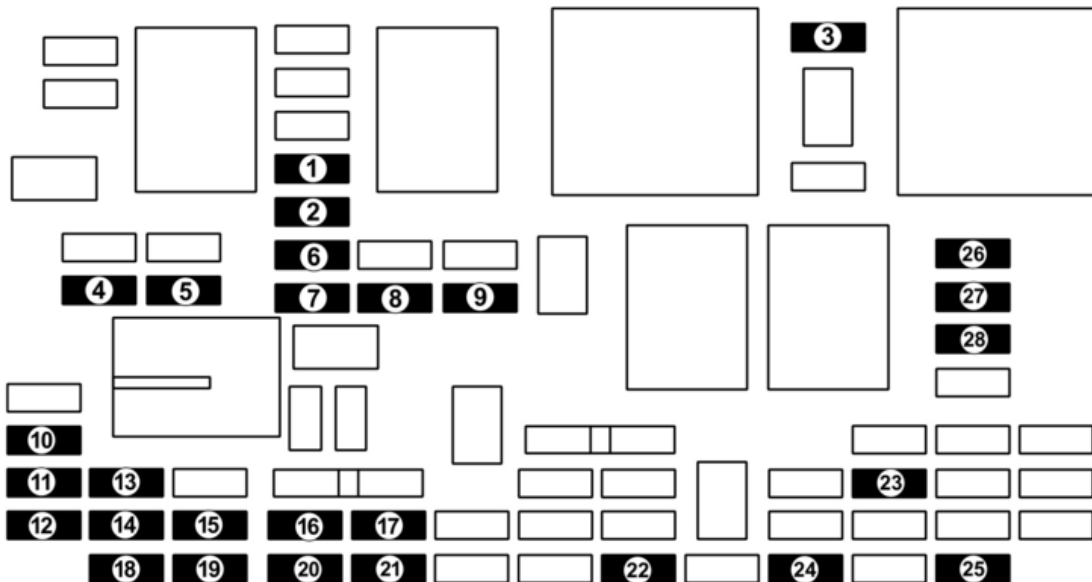

ZEKERINGEN

- 1.** Verwarmde achteruitkijkspiegels
- 2.** Verwarmde stoel van bestuurder en passagier
- 3.** Tractie van de aanhangwagen
- 4.** Achterruitwisser en mistachterlichten
- 5.** Alarmknipperlichten zonder MCB
- 6.** Remlichten zonder MCB
- 7.** Radio
- 8.** Achterruitverwarming
- 9.** 4x4-knop, handmatige airconditioning, radio, ECU-Gateway, binnenspiegel, veiligheidsgordel, verwarmde voorruit
- 10.** USB
- 11.** Accessoiresaansluiting in bagageruimte, trekhaak
- 12.** Afhankelijk van het voertuig, stoelverwarming
- 13.** Alarmknipperlichten met MCB
- 14.** Remlichten met MCB
- 15.** One-touch ruiten voor de passagiersstoel voorin
- 16.** USB
- 17.** Bediening achteruitkijkspiegel
- 18.** One-touch ruiten voor de rechter achterbank
- 19.** Elektrische ruitbediening met sneltoets
- 20.** One-touch-ruiten voor de linkerachterbank
- 21.** Extern en intern welkomstgeluid
- 22.** Binnenlicht
- 23.** Knop voor assistentie bij parkeren
- 24.** Vooruitrusting voor accessoires
- 25.** Vooruitrusting voor accessoires
- 26.** 12 V-aansluiting, aansteker
- 27.** Verwarmd stuurwiel
- 28.** Ruitensproeiervloeistofpompschakelaar

RADIO INBOUWEN

Als uw auto geen radio heeft, is deze wel hiervoor voorbereid met plaatsen voor:



– de radio **1**;



– de luidsprekers voor, **2** en **3**;



– de luidsprekers achter **4**.

Raadpleeg een merkdealer voor het installeren van uitrusting.

Inbouwplaats voor de radio **1**

Maak het afdekplaatje los. Hierachter bevinden zich de aansluitingen (antenne, + en - voeding, luidsprekerbedrading).

i – Volg altijd nauwgezet de inbouwvoorschriften van de uitrusting op.

- – De benodigde steunen en verbindingskabels die de merkdealer u kan leveren, verschillen per type auto en per type radio. Raadpleeg een merkdealer voor meer bijzonderheden.
- Wijzig niet zelf de bedrading van de auto want door een verkeerde aansluiting kan de elektrische installatie worden beschadigd (bedrading, organen en in het bijzonder de dynamo). Laat eventuele veranderingen door merkdealers uitvoeren.



Elektrische en elektronische accessoires

Controleer vóór het installeren van een dergelijk accessoire (bij zenders/ontvangers vooral: frequentieband, vermogen, plaats van de antenne enz.) of dat geschikt is voor uw auto. Ga naar een erkende dealer.

Voordat u een accessoire op een stopcontact aansluit, moet u controleren of het maximaal toegestane vermogen voor het stopcontact → 291 → 301 niet wordt overschreden. **Risico van brand.**

Er mogen geen werkzaamheden aan het elektrische en/of elektronische circuit van het voertuig worden uitgevoerd, tenzij door een gekwalificeerde vakman. Een onjuiste aansluiting en/of installatie van de elektrische/elektronische accessoires die niet door de fabrikant zijn goedgekeurd, kan leiden tot:

- schade aan de elektrische en/of elektronische apparatuur;
- schade aan daarop aangesloten onderdelen;
- het verzamelen en gebruiken van voertuiggegevens;
- een inbreuk op privacy (wijziging of verwijdering van en/of ongeoorloofde toegang tot persoonsgegevens);
- annulering van de vergunning voor ingebruikneming.

Risico van ernstige ongevallen. Risico van inbreuk op privacy.

Als u op een later tijdstip elektrische apparatuur wilt installeren, moet u het vermogen en de positie van de bijbehorende zekering controleren.

De diagnoseaansluiting gebruiken

Het aansluiten van elektronische accessoires op de diagnoseaansluiting kan de elektronische systemen van het voertuig ernstig verstoren en/of inbreuk maken op uw privacy (wijziging of verwijdering van en/of ongeoorloofde toegang tot persoonsgegevens). Voor uw veiligheid is het raadzaam alleen door de fabrikant goedgekeurde elektronische accessoires te gebruiken: raadpleeg een merkdealer. **Risico van ernstige ongevallen. Risico van inbreuk op privacy.**

Achteraf inbouwen van accessoires

Raadpleeg een merkdealer als u accessoires op de auto wilt installeren. Om zeker te zijn dat uw auto goed werkt en om elk risico te vermijden dat uw veiligheid kan aantasten, raden wij u aan om door de constructeur goedgekeurde accessoires te gebruiken: deze zijn aan uw auto aangepast en alleen deze worden door de constructeur gegarandeerd.

Als u een antidiefstalstang gebruikt, bevestig deze dan uitsluitend op het rempedaal.

Hindert het rijden

ACCESSOIRES INSTALLEREN EN GEBRUIKEN

Gebruik aan de bestuurderskant matten die geschikt zijn voor de auto en zet deze vast aan de vooraf geïnstalleerde onderdelen. Controleer regelmatig of ze goed vastzitten. Stapel niet meerdere matten op elkaar. **Gevaar van hakende pedalen.**

STORINGEN

Onderstaande aanwijzingen helpen u eventuele storingen snel, maar voorlopig, te verhelpen. Laat de auto echter wel zo spoedig mogelijk door een merkdealer nakijken.

Gebruik van de kaart	MOGELIJKE OORZAKEN	WAT TE DOEN
De kaart kan geen portieren ontgrendelen of vergrendelen.	Batterij van de card leeg.	Vervang de batterij. U kunt uw auto nog steeds vergrendelen/ontgrendelen en starten → 50 → 42 → 156.
	Gebruik van apparaten die op dezelfde frequentie als de card werken (mobiele telefoon, enz.).	Gebruik deze apparaten niet langer of gebruik de ingebouwde sleutel → 50.
	De auto bevindt zich in een sterk elektromagnetisch veld.	Gebruik de sleutel die in de kaart is ingebouwd → 50.
	Accu van de auto ontladen.	
	De melding "Plaats de kaart in zone + START" verschijnt op het instrumentenpaneel.	Plaats uw kaart op het symbool → 156 en druk vervolgens op de startknop.
	De motor van de auto is gestart.	Terwijl de motor draait, is het niet mogelijk om de auto te ver-/ontgrendelen met de kaart. Zet het contact uit.
Desynchronisatie van de kaart.	Ontgrendel de bestuurdersdeur door de sleutel die in de kaart is ingebouwd in het deurslot → 50 te steken, plaats de kaart vervolgens op de daarvoor bestemde symbool → 156 en druk op de startknop om de kaart te synchroniseren.	

Met de afstandsbediening	MOGELIJKE OORZAKEN	WAT TE DOEN
De afstandsbediening werkt niet voor het ontgrendelen of vergrendelen van de portieren.	Batterij van de afstandsbediening leeg.	Gebruik de sleutel.

STORINGEN

Met de afstandsbediening	MOGELIJKE OORZAKEN	WAT TE DOEN
	<p>Gebruik van apparaten die op dezelfde frequentie als de afstandsbediening werken (mobiele telefoon, enz.).</p> <p>De auto bevindt zich in een sterk elektromagnetisch veld.</p> <p>Accu ontladen.</p> <p>De motor van de auto is gestart.</p> <p>Desynchronisatie van de afstandsbediening.</p>	<p>Gebruik deze apparaten niet of gebruik de sleutel.</p> <p>Vervang de batterij. U kunt uw auto nog steeds vergrendelen, ontgrendelen en starten → 50→ 46→ 154.</p> <p>Terwijl de motor draait, is het niet mogelijk om de auto te ver-/ontgrendelen met de sleutel. Zet het contact uit.</p> <p>Ontgrendel het bestuurdersportier door de sleutel in het portierslot → 50 te steken en start vervolgens de motor om de afstandsbediening → 154 te synchroniseren.</p>
U schakelt de startmotor in	MOGELIJKE OORZAKEN	WAT TE DOEN
De controlelampjes op het instrumentenpaneel gaan zwakker of niet branden, de startmotor draait niet.	<p>Accuklemmen niet goed vastgezet, los of geoxideerd.</p> <p>Accu ontladen of defect.</p> <p>Circuit defect.</p>	<p>Vastzetten, aansluiten of reinigen indien geoxideerd.</p> <p>Sluit een andere batterij aan op de defecte batterij of vervang de batterij → 351 indien nodig. Duw de auto niet aan als de stuurkolom is vergrendeld.</p> <p>Raadpleeg voor de exacte gegevens de merkdealer.</p>
De motor wil niet starten.	De voorwaarden voor het starten zijn niet vervuld.	Zie de paragraaf over → 153→ 154→ 156.

STORINGEN

U schakelt de startmotor in	MOGELIJKE OORZAKEN	WAT TE DOEN
	De handsfree-kaart werkt niet.	➔ 156.
Hoog stationair toerental bij stilstaande auto en koude motor.	Bij een benzinemotor is dit is meestal geen storing. Het kan worden veroorzaakt door de stijgende temperatuur van de motor.	Het stationair toerental van de motor moet na ongeveer een minuut zakken. Zo niet dan is er mogelijk een andere oorzaak. Raadpleeg voor de exacte gegevens de merkdealer.
De motor weigert te stoppen.	Card niet gedetecteerd Elektronische storing.	Plaats uw kaart op het symbool ➔ 156 en druk vervolgens op de startknop. Druk vijf keer snel op de startknop.
De stuurkolom blijft vergrendeld.	Stuurwiel geblokkeerd. Elektrische installatie defect.	Beweeg het stuurwiel terwijl u de startknop van de motor indrukt (of, afhankelijk van de auto, de contactsleutel gebruikt) ➔ 154 ➔ 156. Raadpleeg voor de exacte gegevens de merkdealer.

Tijdens het rijden	MOGELIJKE OORZAKEN	WAT TE DOEN
Trillingen.	Banden te zacht, beschadigd of uit balans.	Controleer de bandenspanning. Als dit niet de oorzaak is, laat hun staat dan door een merkdealer controleren.
Witte rook uit de uitlaat.	Bij een dieselmotor hoeft dit geen storing te zijn. De rook ontstaat door de regeneratie van het roetfilter. Bij een benzinemotor is dit is meestal geen storing. Afhankelijk van de weersomstandigheden (koud, vochtig enz.), kan er bij sterk accelereren rook ontstaan.	➔ 170. Laat het toerental zakken en vermijd plots accelereren, zodat de rook geleidelijk verdwijnt. Zo niet dan is er mogelijk een andere oorzaak. Raadpleeg voor de exacte gegevens de merkdealer.
Rook onder de motorkap.	Kortsluiting of lekkage van het koelcircuit.	Stop, zet het contact uit, ga bij de auto vandaan en roep de hulp in van een merkdealer.

STORINGEN

Tijdens het rijden	MOGELIJKE OORZAKEN	WAT TE DOEN
Het waarschuwingslampje voor de oliedruk gaat branden:		
in een bocht of tijdens het remmen	Het peil is te laag.	Motorolie → 317 toevoegen.
dooft langzaam of blijft branden bij gas geven	Te lage oliedruk.	Stop en roep de hulp in van een merkdealer
Het sturen gaat zwaar.	Oververhitting van de bekrachtiging. Probleem met de elektrische bekrachtigingsmotor. Storing in het hulpsysteem.	Rijd voorzichtig bij lage snelheid, let op de kracht die u moet zetten op het stuurwiel om de wielen te draaien. Raadpleeg voor de exacte gegevens de merkdealer.
De motor wordt te warm. De koelvloeistoftemperatuurmeter staat in de gevarenszone en het waarschuwingslampje	Koelventilateur defect.	Zet de motor af en roep de hulp in van een merkdealer.
STOP verschijnt.	Koelvloeistoflekkage.	Controleer het koelvloeistofreservoir: er moet vloeistof in zitten. Als het leeg is, raadpleeg zo snel mogelijk een merkdealer.
De vloeistof in het expansievat borrelt.	Mechanische storing: koppakking opgeblazen.	Zet de motor stil. Roep de hulp in van een merkdealer.

STORINGEN



Radiator: als er veel te weinig koelvloeistof is, mag deze niet worden bijgevuld met koude koelvloeistof wanneer de motor nog erg heet is. Na elke reparatie waarbij het koelsysteem geheel of gedeeltelijk is afgetapt, moet dit met nieuwe koelvloeistof worden bijgevuld. Gebruik hiervoor alleen door onze technische diensten goedgekeurde koelvloeistof.

Elektrische apparaten	MOGELIJKE OORZAKEN	WAT TE DOEN
De ruitenwissers werken niet.	Ruitenwisserbladen kleven.	Scheid de ruitenwisserbladen van de voorruit voordat u de ruitenwissers gebruikt.
	Elektrische installatie defect.	Raadpleeg voor de exacte gegevens de merkdealer.
	Zekering beschadigd.	Vervang de zekering of laat deze vervangen → 369 .
De ruitenwisser stopt niet.	Elektrische verstelling defect.	Raadpleeg voor de exacte gegevens de merkdealer.
Knipperfrequentie te hoog.	Defecte achterlamp.	→ 356
De knipperlichten werken niet.	Elektrische installatie of schakelaar defect.	Raadpleeg voor de exacte gegevens de merkdealer.
	Zekering beschadigd.	Vervang de zekering of laat deze vervangen → 369 .
De koplampen schakelen niet in of niet uit.	Elektrische installatie of schakelaar defect.	Raadpleeg voor de exacte gegevens de merkdealer.
	Zekering beschadigd.	Vervang de zekering of laat deze vervangen → 369 .
Condens in de koplampen of achterlichten.	Condens is een normaal verschijnsel dat door variaties in temperatuur en vochtigheid kan worden veroorzaakt. In dat geval verdwijnen de sporen geleidelijk aan als de lichten branden.	

STORINGEN

Elektrische apparaten	MOGELIJKE OORZAKEN	WAT TE DOEN
Het waarschuwingslampje van het niet dragen van de autogordels vooraan brandt niet in overeenstemming met het vastmaken van de autogordels.	Een voorwerp tussen de vloer en de stoel hindert de werking van het opname-element.	Verwijder elk voorwerp onder de stoelen vooraan.

INFORMATIE OVER DE AUTO

Identificatieplaatje

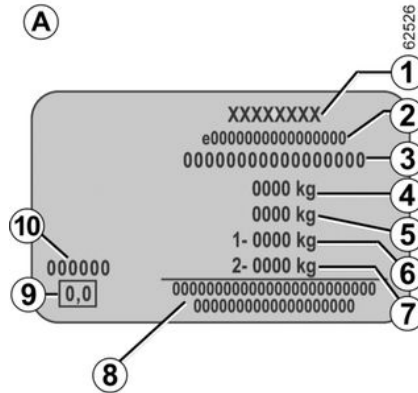
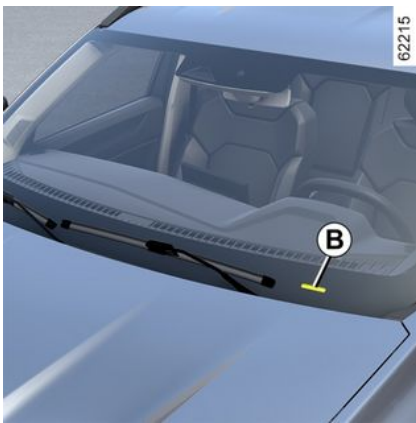

De gegevens op het constructeursplaatje A moeten bij correspondentie en bij het bestellen van onderdelen altijd worden vermeld.

De aanwezigheid en de plaats van de informatie zijn afhankelijk van de auto.

Plaat van de fabrikant A

1. Naam van de fabrikant.
2. Nummer van communautair ontwerp of registratienummer.
3. Identificatienummer.

Afhankelijk van de auto wordt deze informatie ook vermeld op de markering B.

4. MMAC (Max. toegelaten totaalmasa)

5. MTR (Max. toegelaten treinmasa; volledig belaste auto, met aanhangwagen)

6. MMTA (Max. toegelaten massa) gemeten onder de vooras

7. MMTA achteras.

8. Zone gereserveerd voor gerelateerde of aanvullende items.

9. Dieseluitstoot.

Afhankelijk van het voertuig staat deze informatie mogelijk niet op het fabrieksplaatje, maar op het rookopaciteitslabel van de motor → 170.

10. Laknummer (kleurcode).

INFORMATIE OVER DE AUTO

Technische informatie voor de hulpdiensten

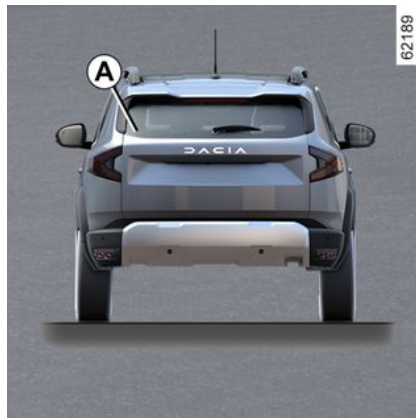

Identificatieplaatje en gegevens van de motor

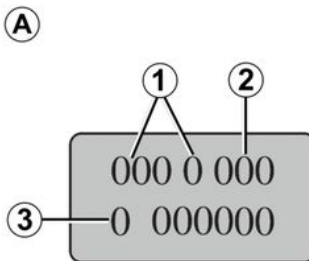

De motoridentificatiegegevens in zone **A** moeten bij correspondentie en bij het bestellen van onderdelen altijd worden vermeld.

(de plaats is afhankelijk van het motortype)

1. Motortype.
2. Indicenummer van de motor.
3. Serienummer van de motor.



7 De QR Code op het label **A** geeft hulpverleners via een tablet of smartphone direct toegang tot de technische informatie die nodig is bij een ongeval.

Zorg dat sticker **A** altijd aanwezig en zichtbaar is, zowel op de voorruit als de achterraut.

Elke wijziging of beschadiging maakt toegang tot de informatie onmogelijk.

INFORMATIE OVER DE AUTO

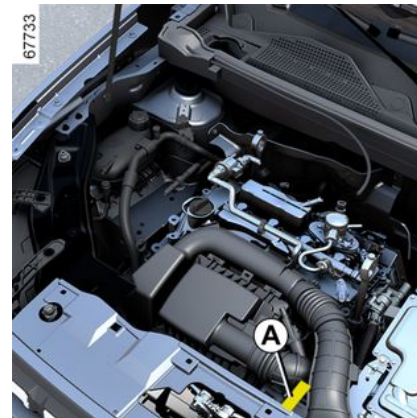
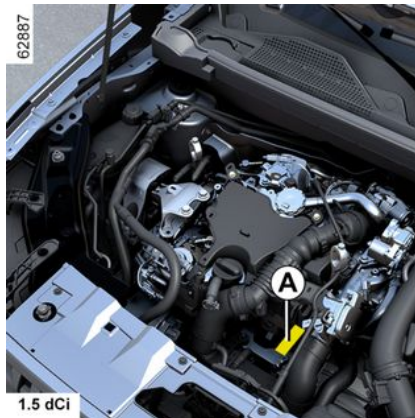

Hybrid versie

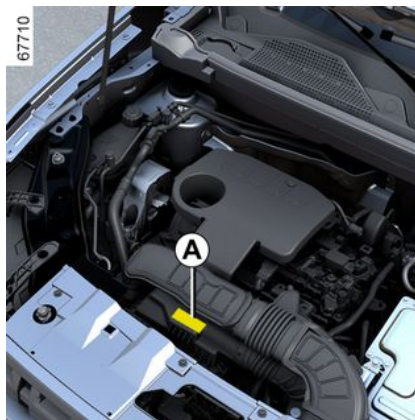

INFORMATIE OVER DE AUTO

gegevens van de motor

Uitvoeringen	1.0 TCe	1.2 TCe	1.3 TCe	Hybrid			1.5 dCi
Type van de motor (zie motorplaatje)	H4Dt	H5Ft	H5H	H4M	H5P	5DH	K9K Turbo
Cilinderinhoud (cm ³)	999	1 198	1 332	1 598	1 793	-	1 461
Soort brandstof Octaangetal	Benzine Het is van essentieel belang loodvrije benzine te gebruiken met een octaangetal dat overeenkomt met het octaangetal dat is aangegeven op het etiket dat op de tankklep → 143 is aangebracht.					-	Diesel De sticker in de tankdopklep geeft aan welke brandstoffen toegestaan zijn.
Bougies	Gebruik uitsluitend de voor uw motor voorgeschreven bougietypes. Het type staat aangegeven op een sticker in de motorruimte. Is dat niet het geval, neem dan contact op met een merkdealer. Montage van een niet voorgeschreven bougietype kan tot ernstige motorschade leiden.					-	-

7

INFORMATIE OVER DE AUTO

Uitvoeringen	1.0 TCe	1.2 TCe	1.3 TCe	Hybrid			1.5 dCi
Type van de motor (zie motorplaatje)	H4Dt	H5Ft	H5H	H4M	H5P	5DH	K9K
Cilinderinhoud (cm ³)	999	1 198	1 332	1 598	1 793	-	1 461
Brandstof die voldoet aan de Europese norm en die compatibel is met de motoren van auto's verkocht in Europa (neem voor an-	(E5) Loodvrije benzine die voldoet aan de norm EN 228 bevat tot 5% ethanol.			-		(B7) Dieselbrandstof die voldoet aan de norm EN 590 bevat tot 7% methylesther vetzuur. (B10) Dieselbrandstof die voldoet aan de norm EN 16734 bevat tot 10% methylesther vetzuur.	

INFORMATIE OVER DE AUTO

Uitvoeringen	1.0 TCe	1.2 TCe	1.3 TCe	Hybrid	1.5 dCi
dere gevallen contact op met een merk-dealer).	<div style="display: flex; align-items: center; justify-content: space-between;"> <div style="border: 1px solid black; border-radius: 50%; padding: 5px; text-align: center; width: 40px;">E10</div> <div style="text-align: center; flex-grow: 1;"> Loodvrije benzine die voldoet aan de norm EN 228 bevat tot 10% ethanol. </div> <div style="text-align: center; width: 40px;">-</div> </div>				<div style="border: 1px solid black; border-radius: 5px; padding: 5px; text-align: center; width: 40px; margin-left: auto; margin-right: auto;">XTL</div> <div style="text-align: center; margin-top: 10px;"> Parafome dieselbrandstof die voldoet aan de norm EN 15940 bevat tot 7% methylesther vetzuur. </div>

INFORMATIE OVER DE AUTO

Afmetingen (in meters)

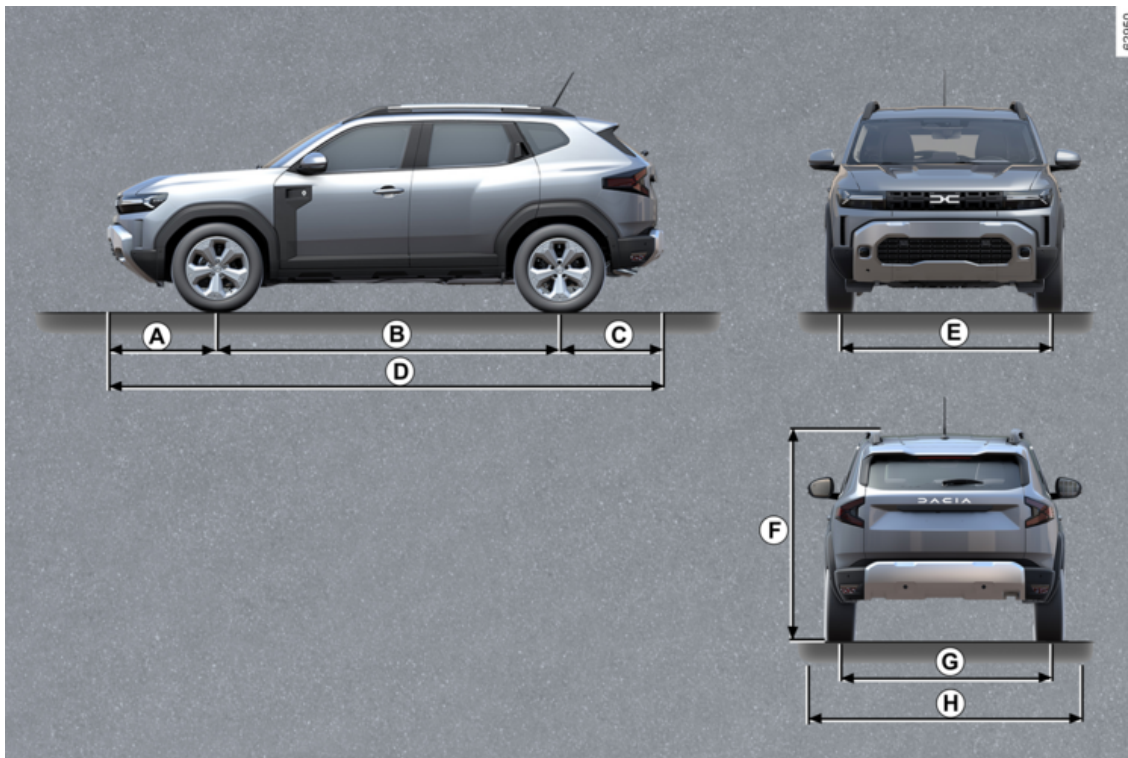

INFORMATIE OVER DE AUTO

	Afmetingen
A	0,864
B	2,658
C	0,823
D	4,345
E	1.555 tot 1.580
F	1.661 onbeladen, met dakdragers
G	1.545 tot 1.565
H	1.921 tot 2.069 – 2.069 met uitgeklapte buitenspiegels – 1.921 met ingeklapte buitenspiegels

7

INFORMATIE OVER DE AUTO

Massa's (in Kg)

De aangegeven massa's zijn van de basisuitvoering zonder opties: zij variëren naargelang de uitrusting van uw auto. Ga naar een merkdealer.

Uitvoeringen	4x2	4x4
Max. toegelaten totaal massa (MMAC) Maximaal toelaatbaar treingewicht (GTW)	Gewichten aangegeven op de plaat van de fabrikant → 383 .	
Aanhangwagenmassa geremd*	verkregen door berekening: MTR - MMAC	
Aanhangwagenmassa ongeremd*	670 kg	745 kg
Maximale kogeldruk op trekhaak*	75 kg	
Toegelaten dakbelasting op dragers	80 kg (met inbegrip van de dragende delen)	

*Aanhangwagengewicht (trekken van een caravan, boot, enz.)

Het trekken van een aanhangwagen is verboden wanneer de berekening MTR - MMAC gelijk is aan nul, of wanneer de MTR gelijk is aan nul (of niet is vermeld) op de plaat van de fabrikant.

- Respecteer de in het land toegelaten maximale massa's. Laat uw merkdealer een trekhaak monteren en de bedrading van de auto aanpassen.
- In geval van een auto met aanhanger **mag de max. toegelaten treinmassa (auto + aanhanger) nooit overschreden worden**. Toch is toegestaan:
 - een overschrijding van de max. toegelaten massa MMTA gemeten onder de achteras tot 15%,
 - een overschrijding van de max. toegelaten totaal massa MMAC tot 10% of 100 kg (tot de eerste van deze twee waarden is bereikt).

In beide gevallen is de maximumsnelheid van de combinatie 80 km/h en moet de bandenspanning worden verhoogd met 0,2 bar (3 psi).

- Het motorvermogen neemt af naarmate u hoger in de bergen rijdt. Wij adviseren u de maximale belasting met 10 % per 1 000 meter stijging te verminderen.

Gewicht overbrengen (alleen 4x2-uitvoeringen)

INFORMATIE OVER DE AUTO

Wanneer de maximaal toegestane totale massa van de auto niet wordt bereikt, kan er max. 300 kg extra worden geladen op de geremde aanhangwagen tot de maximaal toegestane treinmassa van de auto wordt bereikt.

ONDERDELEN EN REPARATIES

De originele onderdelen worden met de grootste zorg ontwikkeld en gecontroleerd. Zij voldoen dan ook aan dezelfde kwaliteitsnormen als de onderdelen die in de fabriek worden gebruikt.

Door het gebruik van de originele onderdelen houdt u de prestaties van uw auto optimaal. Bovendien zijn reparaties die uitgevoerd zijn door een merkdealer met originele onderdelen gegarandeerd volgens de voorwaarden die achter op de reparatieopdracht staan.

ONDERHOUDSCOUPONS

VIN:

Datum:	Km:	Factuurnr.:	Toelichting/diversen
Type werkzaamheden: Onderhoudsbeurt <input type="checkbox"/> <input type="checkbox"/>	Stempel		
Plaatwerkcontrole: OK <input type="checkbox"/> Niet OK* <input type="checkbox"/>			
Datum:	Km:	Factuurnr.:	Toelichting/diversen
Type werkzaamheden: Onderhoudsbeurt <input type="checkbox"/> <input type="checkbox"/>	Stempel		
Plaatwerkcontrole: OK <input type="checkbox"/> Niet OK* <input type="checkbox"/>			
Datum:	Km:	Factuurnr.:	Toelichting/diversen
Type werkzaamheden: Onderhoudsbeurt <input type="checkbox"/> <input type="checkbox"/>	Stempel		
Plaatwerkcontrole: OK <input type="checkbox"/> Niet OK* <input type="checkbox"/>			

*Zie specifieke pagina

7

ONDERHOUDSCOUPONS

VIN:

Datum:	Km:	Factuurnr.:	Toelichting/diversen
Type werkzaamheden: Onderhoudsbeurt <input type="checkbox"/> <input type="checkbox"/>	Stempel		
Plaatwerkcontrole: OK <input type="checkbox"/> Niet OK* <input type="checkbox"/>			
Datum:	Km:	Factuurnr.:	Toelichting/diversen
Type werkzaamheden: Onderhoudsbeurt <input type="checkbox"/> <input type="checkbox"/>	Stempel		
Plaatwerkcontrole: OK <input type="checkbox"/> Niet OK* <input type="checkbox"/>			
Datum:	Km:	Factuurnr.:	Toelichting/diversen
Type werkzaamheden: Onderhoudsbeurt <input type="checkbox"/> <input type="checkbox"/>	Stempel		
Plaatwerkcontrole: OK <input type="checkbox"/> Niet OK* <input type="checkbox"/>			

*Zie specifieke pagina

ONDERHOUDSCOUPONS

VIN:

Datum:	Km:	Factuurnr.:	Toelichting/diversen
Type werkzaamheden: Onderhoudsbeurt <input type="checkbox"/> <input type="checkbox"/>	Stempel		
Plaatwerkcontrole: OK <input type="checkbox"/> Niet OK* <input type="checkbox"/>			
Datum:	Km:	Factuurnr.:	Toelichting/diversen
Type werkzaamheden: Onderhoudsbeurt <input type="checkbox"/> <input type="checkbox"/>	Stempel		
Plaatwerkcontrole: OK <input type="checkbox"/> Niet OK* <input type="checkbox"/>			
Datum:	Km:	Factuurnr.:	Toelichting/diversen
Type werkzaamheden: Onderhoudsbeurt <input type="checkbox"/> <input type="checkbox"/>	Stempel		
Plaatwerkcontrole: OK <input type="checkbox"/> Niet OK* <input type="checkbox"/>			

*Zie specifieke pagina

7

ONDERHOUDSCOUPONS

VIN:

Datum:	Km:	Factuurnr.:	Toelichting/diversen
Type werkzaamheden: Onderhoudsbeurt <input type="checkbox"/> <input type="checkbox"/>		Stempel	
Plaatwerkcontrole: OK <input type="checkbox"/> Niet OK* <input type="checkbox"/>			
Datum:	Km:	Factuurnr.:	Toelichting/diversen
Type werkzaamheden: Onderhoudsbeurt <input type="checkbox"/> <input type="checkbox"/>		Stempel	
Plaatwerkcontrole: OK <input type="checkbox"/> Niet OK* <input type="checkbox"/>			
Datum:	Km:	Factuurnr.:	Toelichting/diversen
Type werkzaamheden: Onderhoudsbeurt <input type="checkbox"/> <input type="checkbox"/>		Stempel	
Plaatwerkcontrole: OK <input type="checkbox"/> Niet OK* <input type="checkbox"/>			

*Zie specifieke pagina

ONDERHOUDSCOUPONS

VIN:

Datum:	Km:	Factuurnr.:	Toelichting/diversen
Type werkzaamheden: Onderhoudsbeurt <input type="checkbox"/> <input type="checkbox"/>	Stempel		
Plaatwerkcontrole: OK <input type="checkbox"/> Niet OK* <input type="checkbox"/>			
Datum:	Km:	Factuurnr.:	Toelichting/diversen
Type werkzaamheden: Onderhoudsbeurt <input type="checkbox"/> <input type="checkbox"/>	Stempel		
Plaatwerkcontrole: OK <input type="checkbox"/> Niet OK* <input type="checkbox"/>			
Datum:	Km:	Factuurnr.:	Toelichting/diversen
Type werkzaamheden: Onderhoudsbeurt <input type="checkbox"/> <input type="checkbox"/>	Stempel		
Plaatwerkcontrole: OK <input type="checkbox"/> Niet OK* <input type="checkbox"/>			

*Zie specifieke pagina

7

ONDERHOUDSCOUPONS

VIN:

Datum:	Km:	Factuurnr.:	Toelichting/diversen
Type werkzaamheden: Onderhoudsbeurt <input type="checkbox"/> <input type="checkbox"/>		Stempel	
Plaatwerkcontrole: OK <input type="checkbox"/> Niet OK* <input type="checkbox"/>			
Datum:	Km:	Factuurnr.:	Toelichting/diversen
Type werkzaamheden: Onderhoudsbeurt <input type="checkbox"/> <input type="checkbox"/>		Stempel	
Plaatwerkcontrole: OK <input type="checkbox"/> Niet OK* <input type="checkbox"/>			
Datum:	Km:	Factuurnr.:	Toelichting/diversen
Type werkzaamheden: Onderhoudsbeurt <input type="checkbox"/> <input type="checkbox"/>		Stempel	
Plaatwerkcontrole: OK <input type="checkbox"/> Niet OK* <input type="checkbox"/>			

*Zie specifieke pagina

PLAATWERKCONTROLE

De garantie blijft alleen van kracht na de reparatie die hieronder staat aangegeven.

VIN:

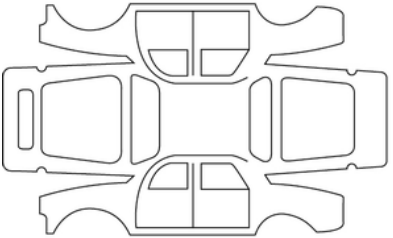
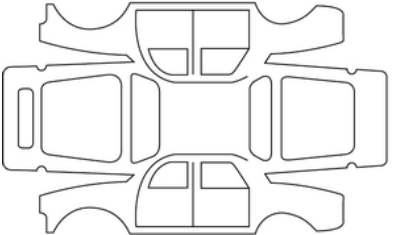
Datum reparatie:		Stempel
Uit te voeren plaatwerkreparatie:		
Datum reparatie:		Stempel
Reparatie nodig van:		

7

PLAATWERKCONTROLE

De garantie blijft alleen van kracht na de reparatie die hieronder staat aangegeven.

VIN:

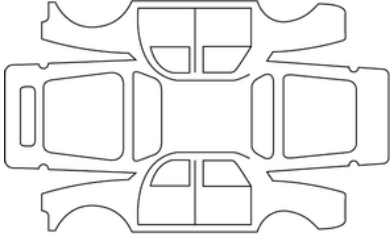
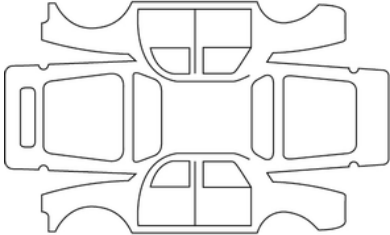
Datum reparatie:		Stempel
Uit te voeren plaatwerkreparatie:		
Datum reparatie:		Stempel
Reparatie nodig van:		

PLAATWERKCONTROLE

De garantie blijft alleen van kracht na de reparatie die hieronder staat aangegeven.

VIN:

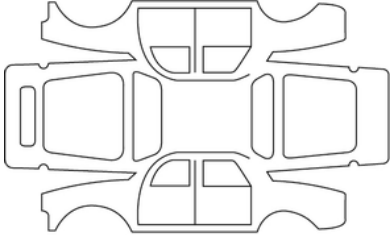
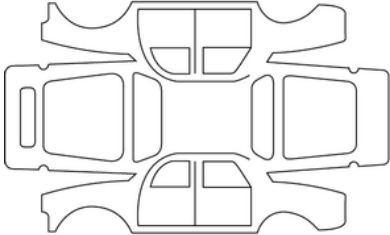
Datum reparatie:		Stempel
Uit te voeren plaatwerkreparatie:		
Datum reparatie:		Stempel
Reparatie nodig van:		

7

PLAATWERKCONTROLE

De garantie blijft alleen van kracht na de reparatie die hieronder staat aangegeven.

VIN:

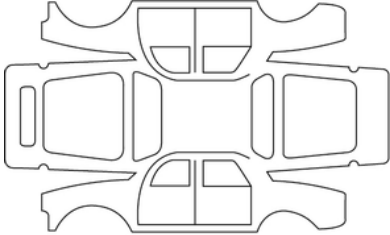
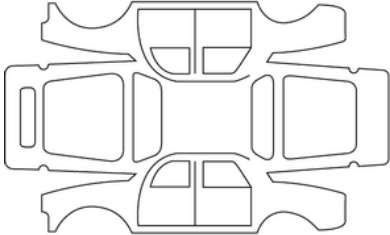
Datum reparatie:		Stempel
Uit te voeren plaatwerkreparatie:		
Datum reparatie:		Stempel
Reparatie nodig van:		

PLAATWERKCONTROLE

De garantie blijft alleen van kracht na de reparatie die hieronder staat aangegeven.

VIN:

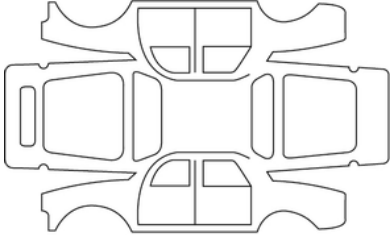
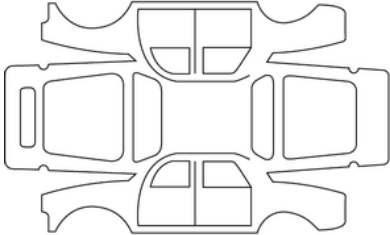
Datum reparatie:		Stempel
Uit te voeren plaatwerkreparatie:		
Datum reparatie:		Stempel
Reparatie nodig van:		

7

PLAATWERKCONTROLE

De garantie blijft alleen van kracht na de reparatie die hieronder staat aangegeven.

VIN:

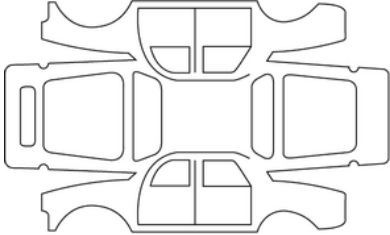
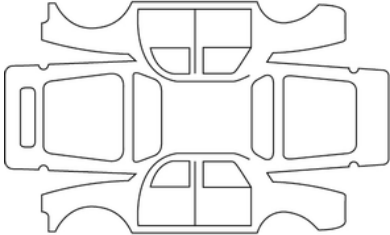
Datum reparatie:		Stempel
Uit te voeren plaatwerkreparatie:		
Datum reparatie:		Stempel
Reparatie nodig van:		

PLAATWERKCONTROLE

De garantie blijft alleen van kracht na de reparatie die hieronder staat aangegeven.

VIN:

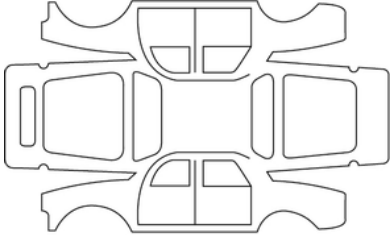
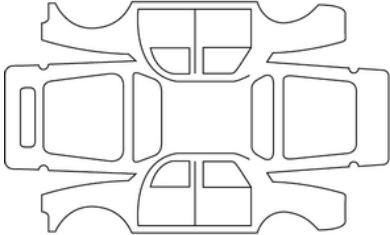
Datum reparatie:		Stempel
Uit te voeren plaatwerkreparatie:		
Datum reparatie:		Stempel
Reparatie nodig van:		

7

ALFABETISCHE INHOUDSOPGAVE

Symbolen

12V-accu, [328](#)
4-wielaandrijving (4WD), [195](#)

A

Aanvullende veiligheidsvoorzieningen, [72](#)
AANVULLENDE VEILIGHEIDSVORZIENINGEN VOORIN, [64](#)
Aanvullende voorzieningen achterin, [69](#)
ABS, [201](#)
Accessoireaansluiting, [301](#)
Accu:, [326](#)
Accu: storing, [351](#)
ACHTERBANK, [58](#)
Achterstoelen, [58](#)
Achterstoelen: gebruiksmogelijkheden, [58](#)
Achteruitrijcamera, [266](#)
Achteruitrijradar, [260](#)
Actieradius van de auto, [182](#)
Adaptieve snelheidsregelaar, [247](#)
Afstellen van het stuurwiel, [127](#)
Airbag, [64](#), [69](#), [70](#), [72](#)
Airbag : inschakelen van de passagiersairbag voor, [93](#)
Airbag : uitschakelen van de passagiersairbag voorin, [93](#)
Airbag opblaasbaar kussen, [72](#)
Airbags : kinderveiligheid, [93](#)
Aircoc: informatie en tips voor gebruik, [288](#)
Antiblokkeersysteem: ABS, [201](#)
Anti-diefstal (schakelaar), [153](#)

Armsteun, [302](#)
Armsteun voor, [55](#)
Autogordels, [60](#), [64](#), [70](#), [72](#), [332](#)
Autogordelspanners, [69](#)
Automatische portiervergrendeling tijdens het rijden, [53](#)
Automatische versnellingsbak (gebruik), [164](#), [174](#)

B

Bagageruimte, [54](#), [309](#)
Banden, [189](#), [334](#), [337](#)
Banden oppompen, [189](#), [337](#)
Batterij (afstandsbediening), [46](#)
Batterijen van afstandsbediening voor portiervergrendeling, [46](#)
Bedieningsorganen, [96](#)
Berichten op het instrumentenpaneel, [102](#), [174](#)
Bescherming tegen corrosie, [330](#)
Bevestigingsmiddelen anders dan autogordels, [64](#), [69](#), [72](#)
Bevestigingsmiddelen voor kinderen, [74](#), [74](#), [82](#), [88](#)
Bevestigingssysteem voor kind, [74](#), [82](#), [88](#)
Bijzonderheden: GPL versies, [32](#)
Bijzonderheden van benzine-uitvoeringen, [172](#)
Bijzonderheden van dieselluitvoeringen, [170](#)
Binnenlicht, [298](#)
binnenverlichting, [298](#)
Binnenverlichting: vervangen van een lamp, [362](#)
boordcomputer, [102](#)
Brandstofbesparing, [182](#)
Brandstoftank, [143](#)

ALFABETISCHE INHOUDSOPGAVE

Brandstoftips voor zuinig rijden, [182](#)
Brandstofverbruik, [182](#)
buitentemperatuur, [120](#)
Buitenverlichting, [131](#), [356](#), [357](#), [359](#)

C

CLAXON EN LICHTSIGNALLEN, [136](#)
Configuratiemenu, [117](#)
Controle-/waarschuwingslampjes, [102](#), [112](#), [121](#)
Controlelampjes, [216](#)

D

Dakdragerrek, [311](#)
Dakdragers, [311](#)
Dashboardkastje., [302](#)
De juiste zithouding, [60](#), [60](#)
De motor in stand-by zetten, [160](#)
Detectie bestuurdersalertheid, [233](#)
Detectie van verkeersborden: snelheidswaarschuwing, [236](#)
De voertuiginstellingen aanpassen, [117](#)
Dieselfilter, [143](#)
Display, [112](#)
Dodehoek: waarschuwing, [216](#)
Dodehoekwaarschuwing, [216](#)
Dop van brandstoftank, [143](#)
Dop van reagenstank, [149](#)

E

ECO-modus, [182](#)
Elektrische ruiten, [296](#)
Elektronische parkeerrem., [174](#)
Elektronisch stabiliteitsprogramma: ESC, [201](#)
Emissiebeheersingstips, [181](#), [181](#)
Energiebesparing, [182](#)
Energieverbruik, [112](#), [182](#), [185](#)
ESC: elektronisch stabiliteitsprogramma, [201](#)
Extra lampen, [359](#)

F

Filter: roetfilter, [170](#)
Fittingen, [302](#)
Foutopsporing: batterij, [351](#)
Functie Stop and Start, [160](#), [174](#)

G

Geïntegreerde bediening van handsfree telefoon, [291](#)
Geluidssignaal, [136](#)
Geluidssignaal: portier of achterklep open, [50](#)
Geluidssignaal: verlichting vergeten, [50](#)
Gordelspanners, [64](#)
GPL, [32](#)

H

Handgreep, [300](#)

ALFABETISCHE INHOUDSOPGAVE

handrem, [164](#), [174](#)
Handsfree kaart: batterij, [42](#)
Handsfree kaart: gebruik, [38](#)
Het voertuig optillen: een wiel verwisselen, [343](#), [346](#)
Hoofdsteunen, [58](#)
Hulp bij wegrijden op een helling, [201](#)
Hulpsystemen: rijhulp, [247](#)

I

Indicatoren: richtingaanwijzers, [136](#)
Inrijden, [153](#)
Inschakelen achteruitversnelling, [164](#)
Instellingen, [117](#)
Instellingen autopersonalisering, [117](#)
Instellingen configuratiemenu, [117](#)
Instellingen rijpositie, [60](#)
Instellingen van de voorstoelen, [55](#)
Instrumentenpaneel, [102](#), [102](#), [112](#), [112](#), [117](#), [120](#), [121](#), [121](#), [131](#),
[174](#)
Isofix, [88](#)

K

Kaart, [49](#)
Kaart: batterij, [42](#)
Kaart: gebruik, [36](#), [38](#)
Kaart: handsfree, [36](#)
Kaart: motor start niet in handsfree stand, [36](#)
Kaart: nood sleutel, [36](#)

Kaart: portieren vergrendelen/ontgrendelen, [36](#)
Katalysator, [172](#), [172](#)
Kinderen, [49](#)
Kinderen (veiligheid), [296](#)
Kinderveiligheid, [44](#), [49](#), [74](#), [82](#), [88](#), [296](#)
Kinderzitje, hoogteverstelling, [74](#)
Kinderzitjes, [74](#), [80](#), [82](#), [88](#)
Klok, [120](#), [120](#)
Knipperlichten, [136](#)
Knop voor het starten/stoppen van de motor, [158](#)
Koelvloeistof, [321](#)
koplampen, [131](#)
krik, [346](#)

L

Lakwerk onderhoud, [330](#)
Lampen vervangen, [357](#), [357](#), [357](#), [359](#), [359](#), [359](#), [362](#), [362](#), [362](#)
Lekke band, [343](#), [346](#)
Lekke band: reservewiel, [343](#)
Lichten: alarmknipperlichten, [136](#)
Lichten: mistlichten, [359](#)
Lichten: richtingaanwijzers, [136](#)
Lichtsignalen, [131](#)
Locatie luidsprekers, [374](#)
LPG, [102](#), [143](#), [154](#), [158](#)

M

Menu voor het personaliseren van de instellingen van de auto, [117](#)

ALFABETISCHE INHOUDSOPGAVE

Milieu, [179](#)
Montage van het kinderzitje, [80](#)
Motorkap, [317](#)
Motorolie, [317](#)
Motorolie verversen, [318](#)
Multimediapoort(en), [291](#)
Multimediascherm schermen, [216](#), [221](#), [269](#)
Multimedia-uitrusting, [291](#)
Multiview camera, [269](#)
My Safety, [98](#), [100](#), [206](#), [207](#), [216](#), [233](#), [235](#)

N

Navigatie, [291](#)
Navigatiesysteem., [291](#)
Niveaus: koelvloeistof, [321](#)
Noodoproep, [275](#)
Noodsleutel, [36](#)
Noodstop, [201](#)
Noodstopbekrachtiging, [201](#)

O

Oliepeil van de motor:, [317](#), [318](#)
Onderhoud, [181](#)
Onderhoud: carrosserie, [330](#)
Onderhoud: filters, [323](#)
Onderhoud: interieurbekleding, [332](#)
Onderhoud: mechanisch, [317](#), [323](#)
Onderhoud van de bekleding, [332](#)

Ontdoeien-ontwasemen van de voorruit, [285](#)
Ontgrendelen van de portieren, [50](#)
Ontwaseming van de achterraut, [285](#)
Opbergruimte, [302](#)
Opbergruimtes/indeling: interieur, [302](#)
Op de voorplaats(en), [55](#)

P

Parkeerhulp, [117](#), [260](#), [266](#)
Parkeerrem, [174](#)
Passagiersveiligheid: voorpassagier airbag, [93](#)
Pechhulp accu, [351](#)
Peilen:, [316](#), [317](#), [323](#)
Peilstaaf motorolie, [317](#)
Pompset voor de banden, [342](#)
Portieren, [49](#), [53](#)
Portieren/achterklep, [36](#)
Portieren/kleppen openen/sluiten, [49](#)
Portieren en kleppen, [49](#)
Portieren en kleppen vergrendelen/ontgrendelen, [49](#)
Portieren openen, [49](#), [50](#)
Portieren sluiten, [49](#), [50](#)
Portieren vergrendelen, [36](#), [38](#), [49](#)
Portiervergrendeling, [50](#)
Praktische tips, [143](#), [334](#), [343](#), [346](#), [349](#), [357](#), [359](#), [362](#), [367](#), [369](#), [374](#)
Preventie verlaten rijstrook, [207](#)

ALFABETISCHE INHOUDSOPGAVE

R

Radio, [291](#)
Radio inbouwen, [374](#), [374](#)
Reagens: bijvullen, [149](#)
Reagens (tank), [149](#)
Reagenskwaliteit, [149](#)
Reagenstank, [149](#)
Reiniging: binnenkant van het voertuig, [332](#)
Reservewiel, [334](#), [343](#)
Rijden, [153](#), [154](#), [158](#), [164](#), [170](#), [172](#), [174](#), [182](#), [189](#), [195](#), [201](#), [216](#),
[221](#), [241](#), [244](#), [247](#), [248](#), [260](#), [269](#)
Rijhulp, [216](#), [221](#), [236](#), [269](#)
Rijhulpsystemen, [117](#), [216](#), [221](#), [236](#), [247](#), [269](#)
Rijtips, [182](#)
Ruime opbergruimtes, [302](#), [309](#)
Ruiten, [296](#)
Ruitensproeier, [137](#), [141](#)
Ruitenwisserbladen, [137](#), [367](#)
Ruitenwisserbladen: vervanging, [367](#)
Ruitenwisserblad voor, [367](#)
Ruitenwissers, [137](#), [141](#)

S

Schakelen, [164](#)
SCR: selectieve katalysator, [149](#)
Sleepringen, [349](#)
Slepen pechhulp, [349](#)
Sleutel/afstandsbediening, [44](#)

Sleutel/FM-afstandsbediening: gebruik, [44](#)
Sleutels, [44](#)
Snelheidsbegrenzer, [241](#)
Snelheidsregelaar, [244](#), [247](#), [248](#)
Snelheidsregelaar - snelheidsbegrenzer, [241](#), [244](#), [248](#)
Soort brandstof, [143](#), [143](#)
Soort motorolie, [318](#)
Spiegels, [129](#), [300](#)
Spoiler, [311](#)
Spots, [298](#)
Sproeiers, [137](#)
Starten van de motor, [153](#), [154](#), [154](#), [158](#), [158](#), [160](#)
Startschakelaar, [153](#), [174](#)
Stilzetten van de motor, [154](#), [174](#)
Stoelverwarming, [55](#), [58](#)
Stoppen en Starten, [160](#)
Storingen, [72](#), [174](#), [174](#), [247](#)
Storingen: kaartbatterijen, [36](#)

T

Tafeltje, [308](#)
Tankdopklep, [143](#)
Tanken van brandstof, [143](#)
Tanklampje, [143](#)
Telefoon, [291](#)
Temperatuurregeling, [285](#), [288](#)
Toegang tot de auto, [49](#)
Toegang tot de motorruimte, [316](#)

ALFABETISCHE INHOUDSOPGAVE

Toevoegmiddel (reagens), [149](#)

Tractiebatterijbereik, [182](#)

Tractiecontrole, [201](#)

U

Uw bandenspanning, [189](#), [337](#)

V

Veilige afstand, [247](#)

Veilige afstanden, [221](#)

Veiligheidsvoorzieningen bescherming zijkant, [69](#), [70](#)

Ventilatie, [285](#), [288](#)

Ventilatie airco, [280](#), [281](#)

Ventilatieroosters, [278](#), [280](#)

Ventilatierooster voorruit, [285](#)

Veranderen van brandstof tijdens het rijden, [33](#)

Vergrendeling op afstand, [44](#)

Verlichting: interieur, [298](#), [362](#)

Verlichting: lampen vervangen, [356](#)

VERLICHTING EN SIGNALLEN, [131](#)

Vermogen: bereik, [182](#)

Versnellingshendel., [164](#)

Versnellingshendel van automatische versnellingsbak, [164](#)

Versnellingschakelaar, [164](#)

Verstellen van de voorstoelen, [55](#)

Vervangen van de ruitenwisserbladen voor, [367](#)

Vervanging en reparatie, [393](#)

Vervoer van kinderen, [74](#), [82](#), [88](#)

Verwarmde voorruit, [285](#)

Verwarmd stuurwiel, [127](#)

Verwarming, [278](#), [280](#), [280](#), [281](#), [281](#), [281](#), [285](#), [285](#), [285](#), [288](#), [288](#), [288](#)

Verwarming en airconditioning, [278](#), [280](#), [281](#), [285](#)

VERWISSELEN VAN EEN WIEL, [346](#)

Visuele signalen, [136](#)

Voetgangersclaxon, [24](#)

Volume van additietank, [149](#)

Volume van de brandstoftank, [143](#)

Volume van reagentank, [149](#)

Vorbereiding radio, [374](#)

W

Waarschuwing, [136](#)

Waarschuwing bij verlies van bandenspanning, [189](#)

Waarschuwinglampjes instrumentenpaneel, [102](#), [174](#)

Waarschuwingssignaal, [50](#), [136](#)

Waarschuwing veiligheidsafstand, [221](#)

Waarschuwing voor te hoge snelheid, [236](#)

Wegrijden, [154](#)

Wissen, [330](#)

Z

Zekeringen, [369](#)

Zonnekleppen, [300](#)

Zuinig rijden, [121](#), [182](#)

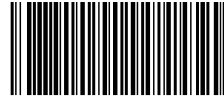

7711416533



Deel nr. 7711416533/Edition néerlandaise
NU 1520-2 – 06/2024

