

**DACIA**



# **AUTOHANDLEIDING**

**SANDERO / SANDERO STEPWAY / LOGAN / JOGGER**





# Welkom aan boord van uw auto

Dit instructieboekje bevat de benodigde informatie waarmee u:

- uw auto goed leert kennen zodat u alle functies en technische mogelijkheden ten volle kunt benutten.
- de prestaties optimaal kunt houden door het opvolgen van eenvoudige maar uitgebreide adviezen voor regelmatig onderhoud.
- kleine storingen waarvoor geen specialist nodig is, zelf snel kunt verhelpen.

Neemt u even de tijd om deze handleiding door te nemen en vertrouwd te raken met de informatie en richtlijnen die zij bieden over de functies en nieuwe elementen van uw auto. Als sommige punten nog onduidelijk zijn, willen de technici van onze dealers u graag alle verdere informatie geven.

De volgende symbolen bieden begeleiding:

 en  verschijnen om aan te geven dat u de handleiding moet raadplegen voor informatie over en/of beperkingen van de werking van apparatuur in de auto.

→ verwijst overal in de handleiding naar een overgang naar een pagina.



**dit duidt overal in het instructieboekje op een risico, een gevaar of een veiligheidsadvies.**

Dit boekje is tot stand gekomen aan de hand van de technische gegevens die op het moment van samenstelling van dit boekje bekend waren. **In de gids "Hoofdpunten" staan alle mogelijke uitrustingen (standaard of optioneel) van dit model beschreven, de aanwezigheid ervan in de auto is afhankelijk van de uitvoering, de gekozen opties en het land van aflevering.**

**Deze handleiding kan ook informatie bevatten over onderdelen die pas op een later tijdstip zullen worden toegepast. In de handleiding worden voorbeeldafbeeldingen weergegeven en QR codes kunnen worden gebruikt om online toegang te krijgen tot video's.**

Wij wensen u een goede reis in uw auto.

Vertaald uit het Frans. Gehele of gedeeltelijke nadruk of vertaling is verboden zonder schriftelijke toestemming van de constructeur van de auto.

# INHOUD

<b>Welkom aan boord van uw auto</b> .....	<b>5</b>	Kinderveiligheid: uit- en inschakelen van de passagiersairbag voorin .....	120
Buitenkant.....	6	Spiegels .....	123
Interieur.....	12	CLAXON EN LICHTSIGNALEN .....	125
Bestuurderspositie .....	18	Bedieningsorganen stuurinrichting links .....	126
Rijhulpsystemen .....	20	Bedieningsorganen rechts stuur.....	128
Veiligheid in de auto .....	22	Controleen waarschuwingslampjes .....	130
Een auto identificeren - etiketten .....	24	Displays en meters .....	136
De motorruimte (periodiek onderhoud).....	30	boordcomputer.....	141
pechhulp .....	32	Menu voor het personaliseren van de instellingen van de auto.....	158
Het hybride voertuig .....	34	Klok en buitentemperatuur .....	161
De auto met LPG.....	36	STUURWIEL/stuurbekrachtiging .....	163
<b>Ken uw auto</b> .....	<b>38</b>	VERLICHTING EN SIGNALEN .....	164
Hybride voertuigstelsel .....	38	Koplampen afstellen .....	168
Belangrijke aanbevelingen .....	44	Ruitenwisser, Ruitensproeier .....	171
Sleutels, radiofrequentie afstandsbediening.....	45	Ruitenwisser/-sproeier achter.....	176
Kaart .....	48	Brandstoftank.....	178
Handsfree-kaart.....	51	Reagenstank.....	183
Portieren vergrendelen, ontgrendelen .....	55	<b>Rijden</b> .....	<b>188</b>
Portieren openen en sluiten.....	58	Inrijden, contactslot.....	188
Automatische portiervergrendeling tijdens het rijden.....	60	Starten, stoppen van de motor: auto met sleutel.....	189
Hoofdsteunen voor .....	61	De motor starten en stoppen: auto met kaart.....	192
Op de voorplaats(en).....	62	Functie Stop and Start.....	196
Autogordels.....	63	Bijzondere kenmerken van benzine-uitvoeringen, roetfilter .....	200
AANVULLENDE VEILIGHEIDSVORZIENINGEN		Bijzondere kenmerken van dieseluarvoeringen, roetfilter .....	202
VOORIN.....	73	Bijzonderheden van uitvoeringen met LPG-motor.....	204
Aanvullende veiligheidsvoorzieningen achterin.....	78	Versnellingshendel, handrem .....	208
Veiligheidsvoorzieningen bescherming zijkant .....	79	Elektronische parkeerrem.....	209
Aanvullende veiligheidsvoorzieningen.....	81		
Kinderveiligheid .....	83		
Kinderzitjes: bevestiging met autogordel.....	91		
Kinderzitjes: bevestiging via het ISOFIX-systeem.....	107		

# INHOUD

Tips voor het rijden, zuinig rijden .....	214	Achterbank: gebruiksmogelijkheden.....	335
Tips voor onderhoud en minder luchtverontreiniging ..	219	Gebruiksmogelijkheden van de achterstoelen.....	336
Milieu .....	220	Bagageruimte .....	343
Waarschuwing bij verlies van bandenspanning.....	221	Opbergruimtes, Indeling bagageruimte .....	346
Controlesysteem bandenspanning .....	227	Tafeltje .....	349
Hulpen correctiesystemen tijdens het rijden.....	233	Bagage-afdekplaat .....	350
My Safety .....	237	Vervoer van bagage .....	352
Preventie verlaten rijstrook .....	240	Transport van goederen .....	353
Dodehoekwaarschuwing .....	248	Dakverankerings .....	355
Actieve noodrem .....	253	Dakdragers .....	356
Detectie bestuurdersalertheid.....	269	<b>Onderhoud .....</b>	<b>360</b>
Detectie van verkeersborden.....	272	Motorkap.....	360
Snelheidsbegrenzer.....	277	Oliepeil van de motor:.....	362
Snelheidsregelaar .....	281	Peilen:.....	366
Parkeerhulp .....	287	Filters .....	369
Achteruitrijcamera .....	293	Uw bandenspanning.....	370
Automatische transmissie.....	296	12 V-accu.....	372
Noodoproep.....	301	12 V hulpaccu.....	374
<b>Uw comfort .....</b>	<b>304</b>	Onderhoud van de carrosserie .....	376
Ventilatioeroosters .....	304	Onderhoud van de bekleding .....	378
Handbediende verwarming/ventilatie/airconditioning ..	308	<b>Praktische tips .....</b>	<b>380</b>
Automatische airconditioning.....	312	Lekke band, reservewiel .....	380
Airconditioning: informatie en tips voor het gebruik....	315	Pompset voor de banden .....	383
Multimedia-uitrusting .....	317	De gereedschappen .....	387
Elektrische ruiten .....	321	Wieldoppen, wiel.....	389
Elektrisch bediend open dak .....	324	VERWISSELEN VAN EEN WIEL .....	391
Zonneklep, handgreep.....	326	Banden .....	393
binnenverlichting.....	327	Koplampen.....	396
Opbergruimte, indeling interieur .....	330	Achterlichten en richtingaanwijzers .....	400
Asbak, Aansteker, Accessoireaansluiting .....	333	binnenverlichting.....	410
Hoofdsteen achter .....	334	Zekeringen.....	416

# INHOUD

Sleutel met AFSTANDBEDIENING .....	419
Kaart .....	421
12 V-accu .....	423
Ruitenwisserbladen .....	427
Slepen.....	429
Radio inbouwen .....	432
Accessoires installeren en gebruiken .....	433
Storingen .....	435
<b>Technische gegevens.....</b>	<b>441</b>
Identificatieplaatjes auto .....	441
Technische informatie voor de hulpdiensten .....	442
Identificatie van de motor .....	443
Afmetingen (in meters) .....	446
gegevens van de motor .....	452
Massa's (in Kg) .....	454
ONDERDELEN EN REPARATIES .....	457
onderhoudscoupons .....	458
Plaatwerkcontrole .....	464



# BUITENKANT

1

scout

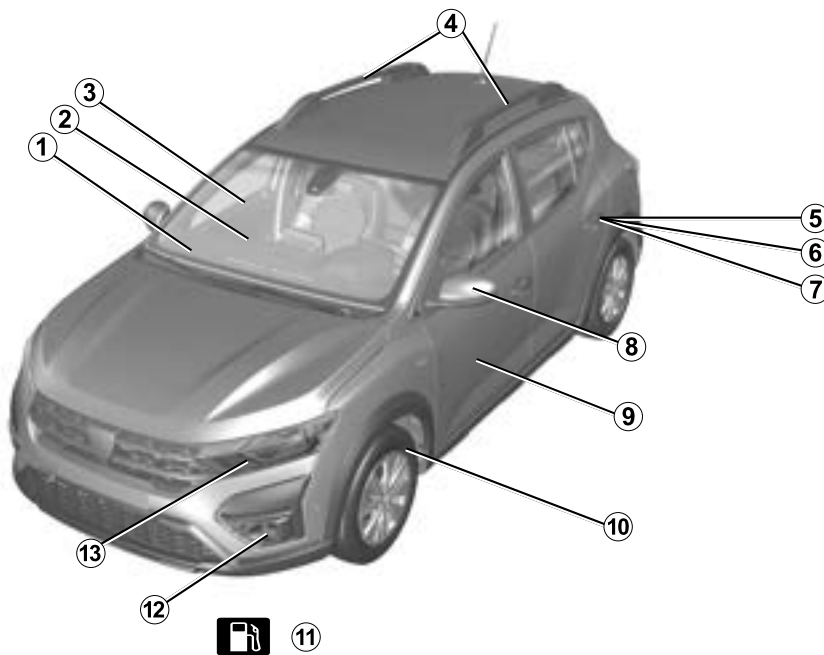



# BUITENKANT

- 1** Ontwaseming → **308** en → **312**
- 2** Ruitenwischer(s) → **171** → **176**
- 3** Elektrische ruitbediening → **321**
- 4** Dakdragers → **356**
- 5** Sleutel/afstandsbediening → **45**
- 6** → **48** card
- 7** Portieren ver-/ontgrendelen → **55**
- 8** Spiegels → **123**
- 9** Onderhoud van de carrosserie → **376**
- 10** Banden → **393**
- 11** Tanken van brandstof/LPG → **178**
- 12** Verlichting: vervangen → **396**
- 13** Verlichting: werking → **164**

# BUITENKANT

1

Model

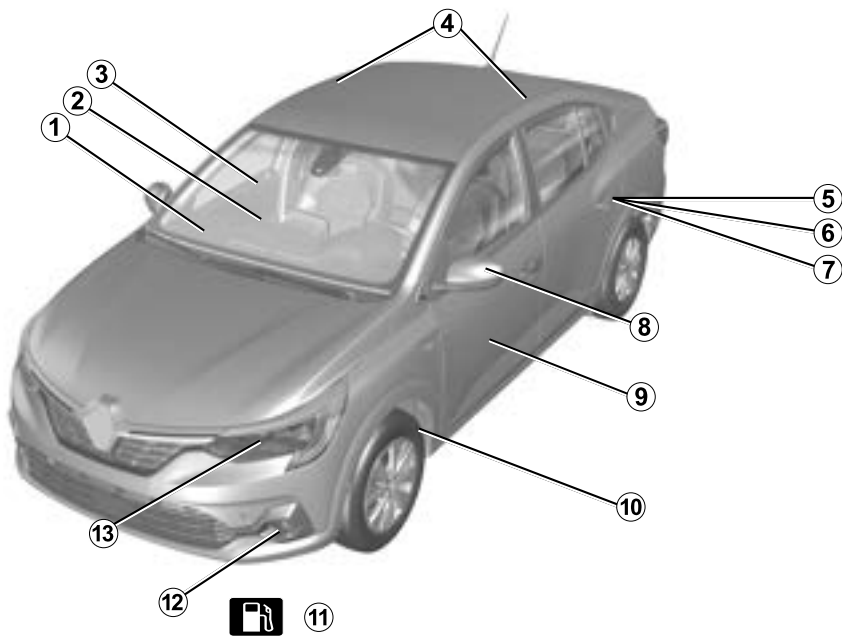

# BUITENKANT

- 1** Ontwaseming → **308** en → **312**
- 2** Ruitenwisser(s) → **171** → **176**
- 3** Elektrische ruitbediening → **321**
- 4** Dakverankeringen → **355**
- 5** Sleutel/afstandsbediening → **45**
- 6** → **48** card
- 7** Portieren ver-/ontgrendelen → **55**
- 8** Spiegels → **123**
- 9** Onderhoud van de carrosserie → **376**
- 10** Banden → **393**
- 11** Tanken van brandstof/LPG → **178**
- 12** Verlichting: vervangen → **396**
- 13** Verlichting: werking → **164**

# BUITENKANT

1

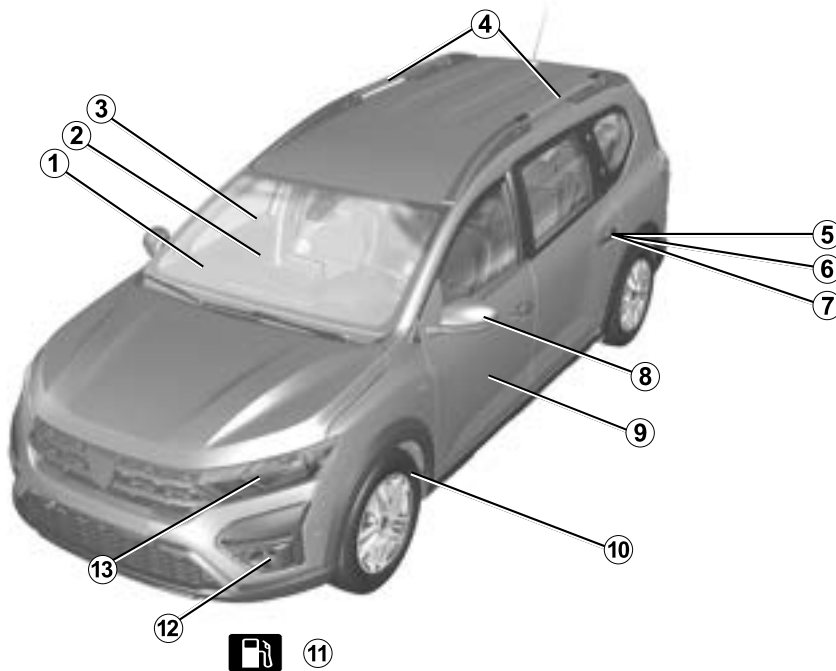

# BUITENKANT

- 1** Ontwaseming → **308** en → **312**
- 2** Ruitenwischer(s) → **171** → **176**
- 3** Elektrische ruitbediening → **321**
- 4** Dakdragers → **356**
- 5** Sleutel/afstandsbediening → **45**
- 6** → **48** card
- 7** Portieren ver-/ontgrendelen → **55**
- 8** Spiegels → **123**
- 9** Onderhoud van de carrosserie → **376**
- 10** Banden → **393**
- 11** Tanken van brandstof/LPG → **178**
- 12** Verlichting: vervangen → **396**
- 13** Verlichting: werking → **164**

# INTERIEUR

1

03000

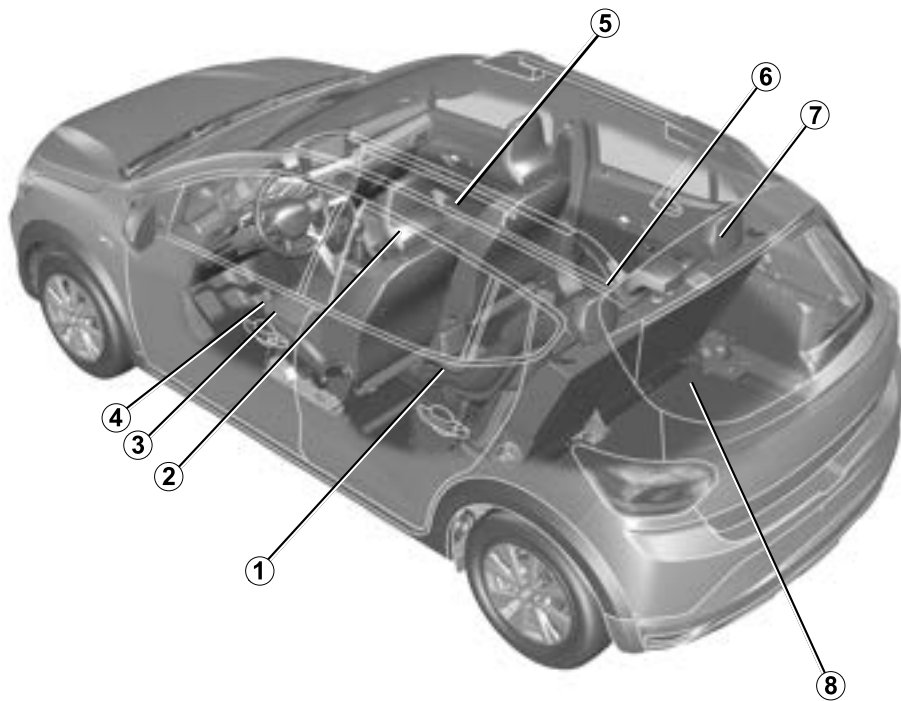

# INTERIEUR

- 1** Kinderveiligheid → **83**
- 2** Hoofdsteunen voor → **61**
- 3** Voorstoelen → **62**
- 4** Uw rijpositie aanpassen → **63**
- 5** Opbergruimtes/indeling interieur → **330**
- 6** Achterbank → **335**
- 7** Hoofdsteun achter → **334**
- 8** Bagageruimte opbergruimte/indeling → **346**

# INTERIEUR

1

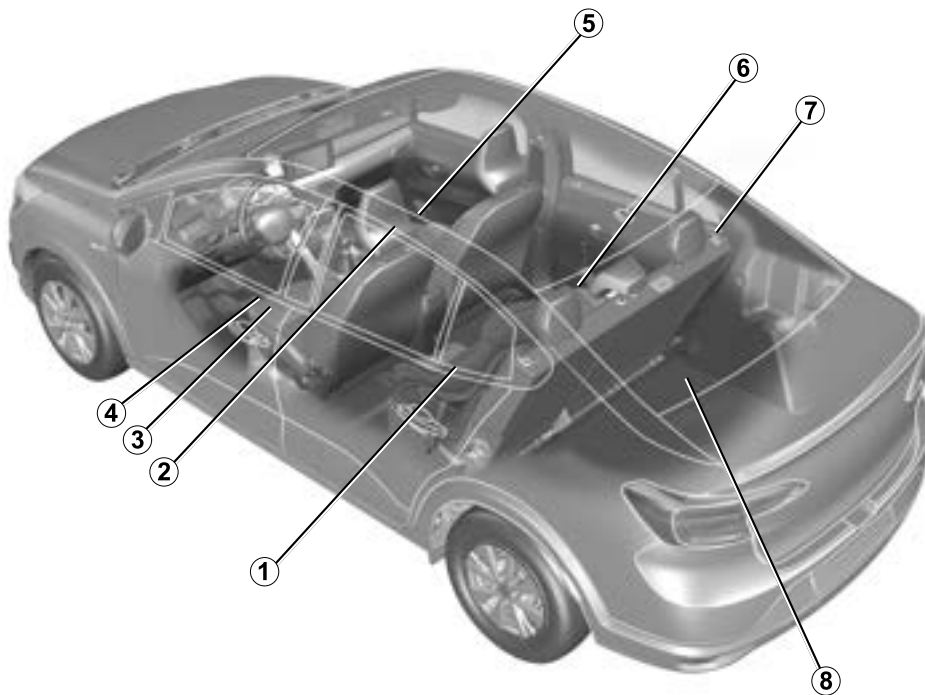

SEAT



# INTERIEUR

- 1** Kinderveiligheid → **83**
- 2** Hoofdsteunen voor → **61**
- 3** Voorstoelen → **62**
- 4** Uw rijpositie aanpassen → **63**
- 5** Opbergruimtes/indeling interieur → **330**
- 6** Achterbank → **335**
- 7** Hoofdsteun achter → **334**
- 8** Bagageruimte opbergruimte/indeling → **346**

# INTERIEUR

1

027202

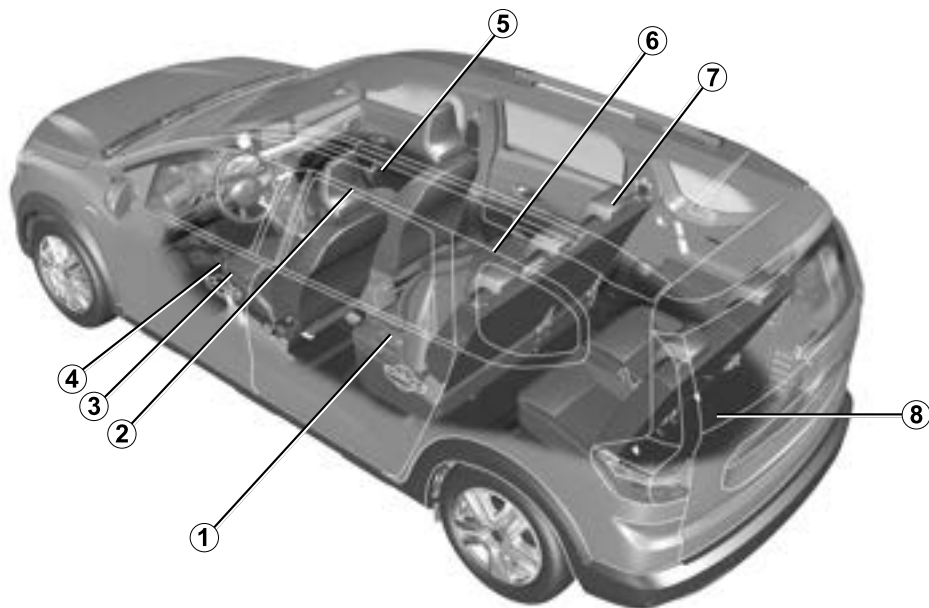

# INTERIEUR

- 1** Kinderveiligheid → **83**
- 2** Hoofdsteunen voor → **61**
- 3** Voorstoelen → **62**
- 4** Uw rijpositie aanpassen → **63**
- 5** Opbergruimtes/indeling interieur → **330**
- 6** Achterbank → **335**
- 7** Hoofdsteun achter → **334**
- 8** Bagageruimte opbergruimte/indeling → **346**

# BESTUURDERSPOSITIE

1

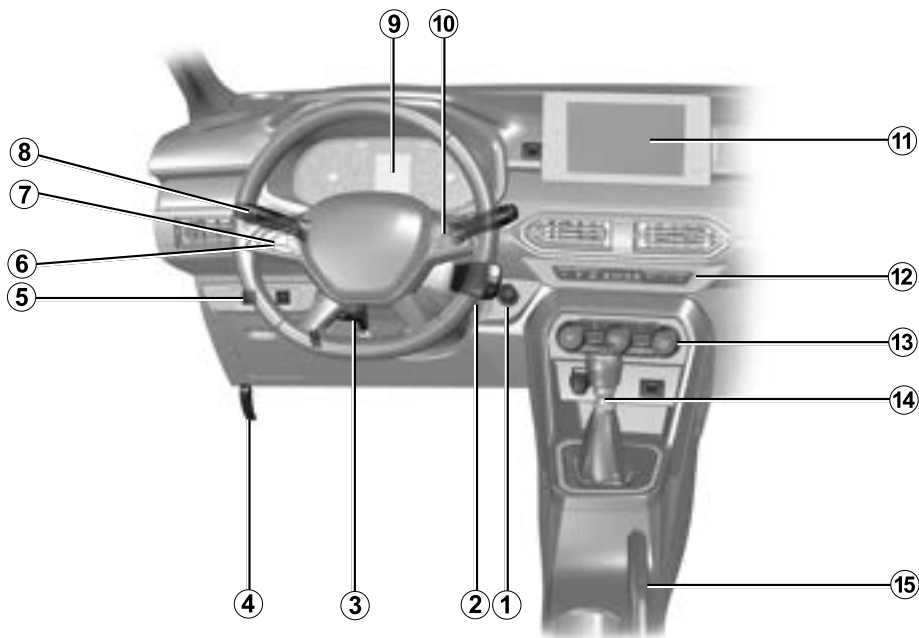

# BESTUURDERSPOSITIE

- 1** Knop voor het starten/stoppen van de motor → **192**
- 2** Startschakelaar met sleutel → **189**
- 3** Stuurwiel afstellen → **163**
- 4** Motorkapontgrendeling → **360**
- 5** GPL-commando → **204**
- 6** Snelheidsbegrenzer → **277**
- 7** Snelheidsregelaar → **281**
- 8** Buitenverlichting → **164**
- 9** Instrumentenpaneel → **130**
- 10** Knoppen boordcomputer → **141**
- 11** Multimediavoorkant → **317**
- 12** Stoelverwarming(en) → **62**
- 13** Verwarming/airco → **308**
- 14** Versnellingshendel → **208**
- 15** Parkeerrem → **209**



# RIJHULPSYSTEMEN

- ABS (antiblokkeersysteem van de wielen) → 233
- ESC (elektronisch stabiliteitsprogramma) → 233
- Rembekrachtiging → 233
- Hulp bij wegrijden op een helling → 233
- Tractiecontrole - Extended grip → 233
- Stop and Start → 196
- Waarschuwing bij verlies van bandenspanning → 221
- Controlesysteem bandenspanning → 227
- My Safety → 237
- Preventie verlaten rijstrook → 240
- Dodehoekwaarschuwing → 248
- Actieve noodstop → 253
- Detectie bestuurdersaliertheid → 269
- Verkeersborddetectie → 272
- Snelheidsbegrenzer → 277
- Snelheidsregelaar → 281
- Parkeerhulp → 287
- Achteruitrijcamera → 293

# VEILIGHEID IN DE AUTO

1

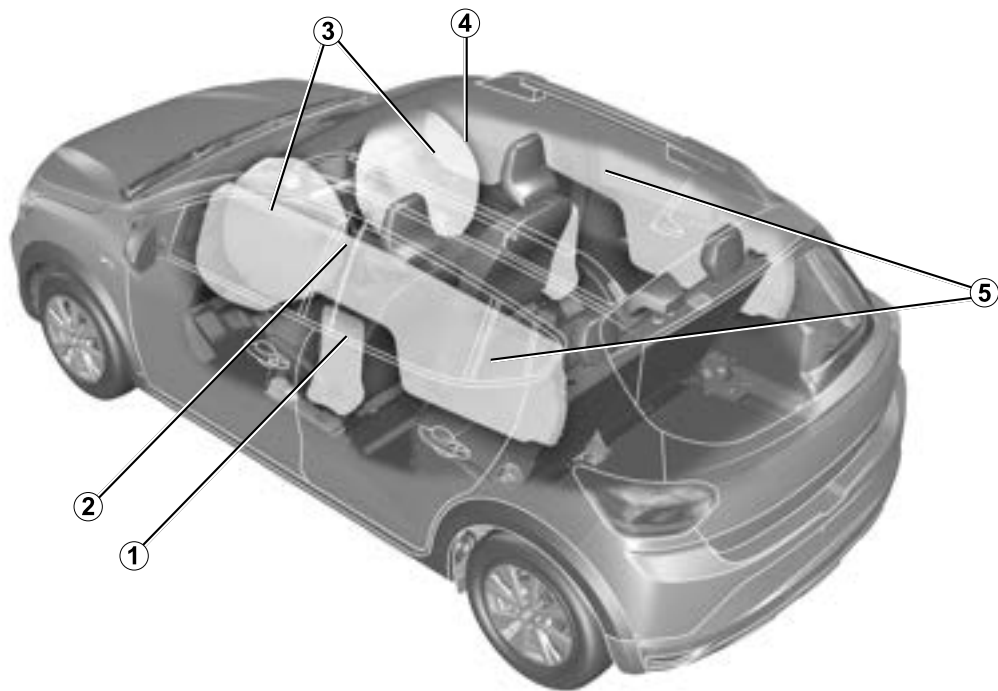

SAFETY



# VEILIGHEID IN DE AUTO

- 1** Autogordels → **63**
- 2** Airbags aan de zijkant → **79**
- 3** Airbags frontaux → **73**
- 4** Inhibition airbag frontal passager → **73**
- 5** Airbags Zijruit → **79**

# EEN AUTO IDENTIFICEREN - ETIKETTEN

1

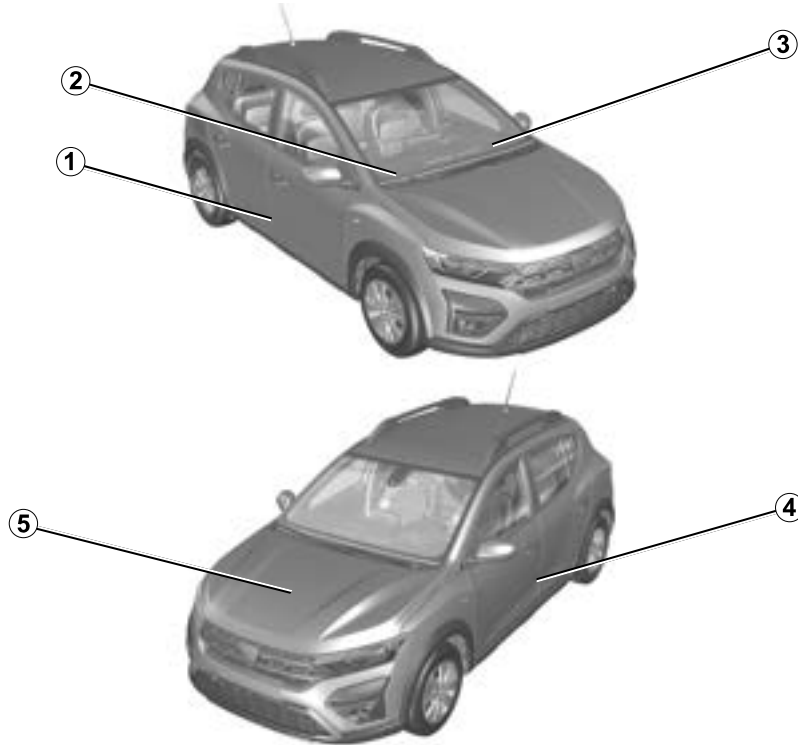

100027

# EEN AUTO IDENTIFICEREN - ETIKETTEN

- 1** Identificatieplaatje auto → **441**
- 2** Technische informatie voor de hulpdiensten → **442**
- 3** Voertuigidentificatienummer: herinnering → **441**
- 4** Bandenspanningsetiketten → **221** → **370**
- 5** Motoridentificatie → **443**

# EEN AUTO IDENTIFICEREN - ETIKETTEN

1

Model 4

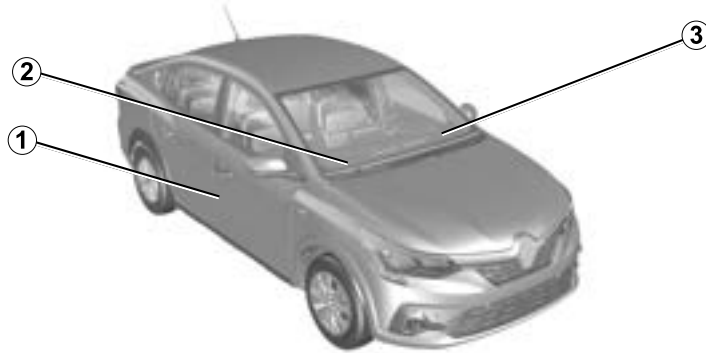

# EEN AUTO IDENTIFICEREN - ETIKETTEN

- 1** Identificatieplaatje auto → **441**
- 2** Technische informatie voor de hulpdiensten → **442**
- 3** Voertuigidentificatienummer: herinnering → **441**
- 4** Bandenspanningsetiketten → **221** → **370**
- 5** Motoridentificatie → **443**

# EEN AUTO IDENTIFICEREN - ETIKETTEN

1

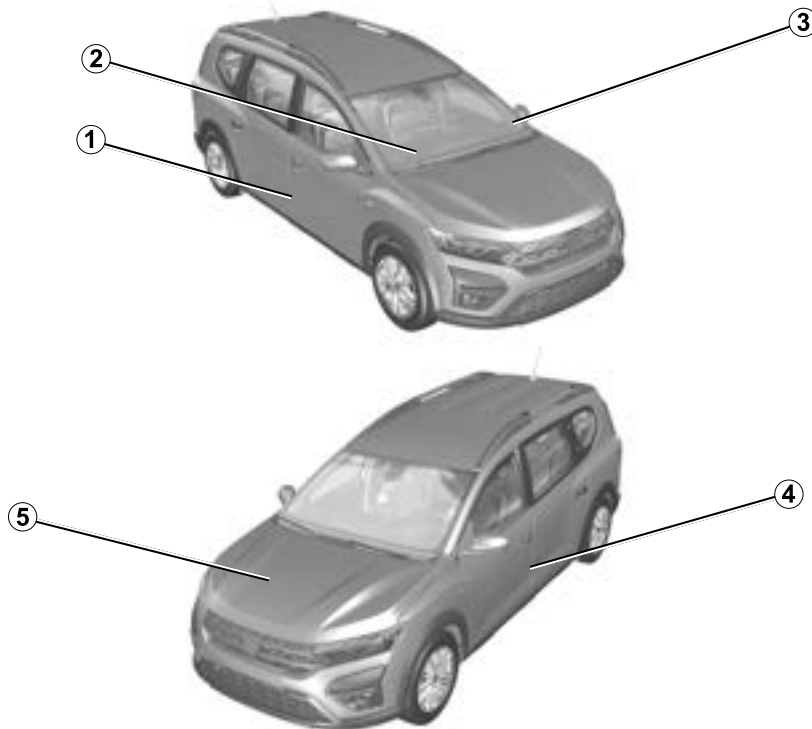

17200

# EEN AUTO IDENTIFICEREN - ETIKETTEN

- 1** Identificatieplaatje auto → **441**
- 2** Technische informatie voor de hulpdiensten → **442**
- 3** Voertuigidentificatienummer: herinnering → **441**
- 4** Bandenspanningsetiketten → **221** → **370**
- 5** Motoridentificatie → **443**

# DE MOTORRUIMTE (PERIODIEK ONDERHOUD)

1

00000

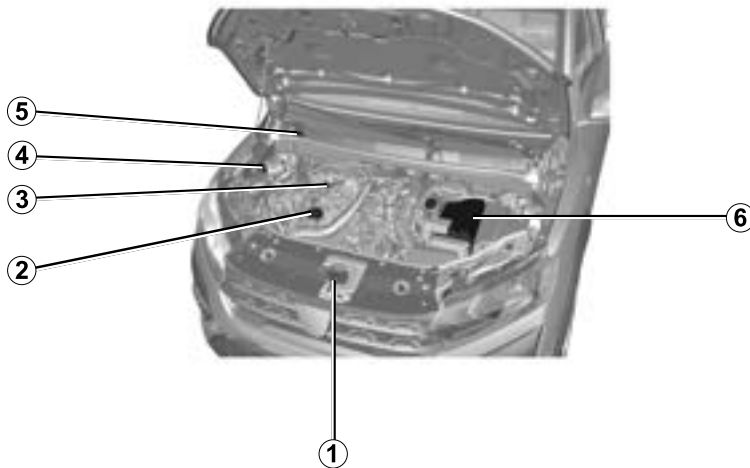



## DE MOTORRUIMTE (PERIODIEK ONDERHOUD)

- 1 De motorkap openen → 360
- 2 Peilstaaf motorolie → 362
- 3 Dop van motoroliereservoir → 362
- 4 Koelvloeistof → 366
- 5 Ruitensproeiervloeistof → 366
- 6 → 38 → 372 → 423 batterij

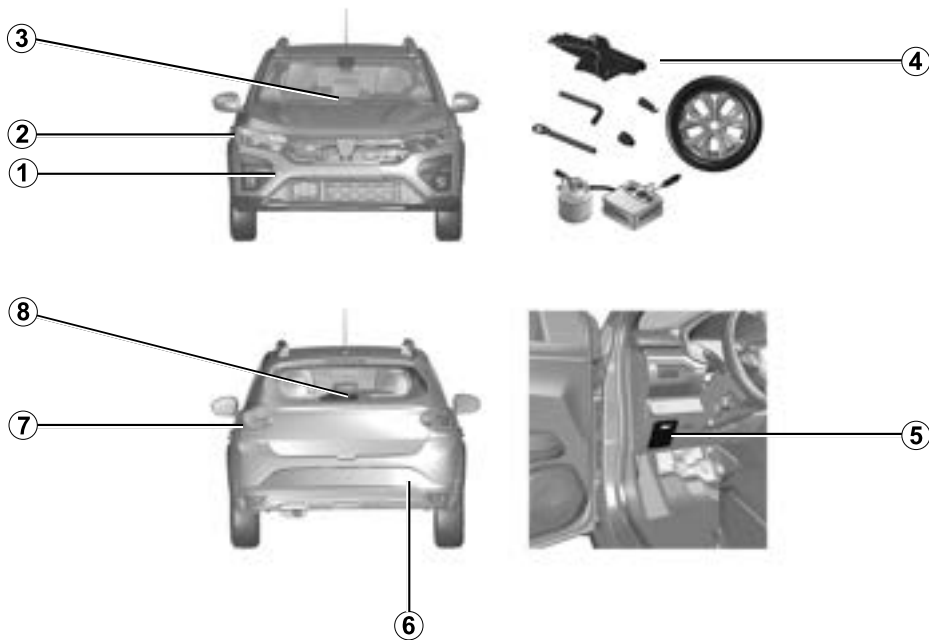

# PECHHULP

- 1** Sleppunt voor → **429**
- 2** Lampen van koplamp vervangen → **396**
- 3** Ruitenwischerblad(en) voor vervangen → **427**
- 4** Lekke band: gereedschappen → **387**
- Reservewiel → **380**
- Een wiel verwisselen → **391**
- 5** Zekeringen → **416**
- 6** Sleppunt achter → **429**
- 7** Lampen van achterlicht vervangen → **400**
- 8** Vervangen van het ruitenwischerblad achter → **427**

# HET HYBRIDE VOERTUIG

1

00027

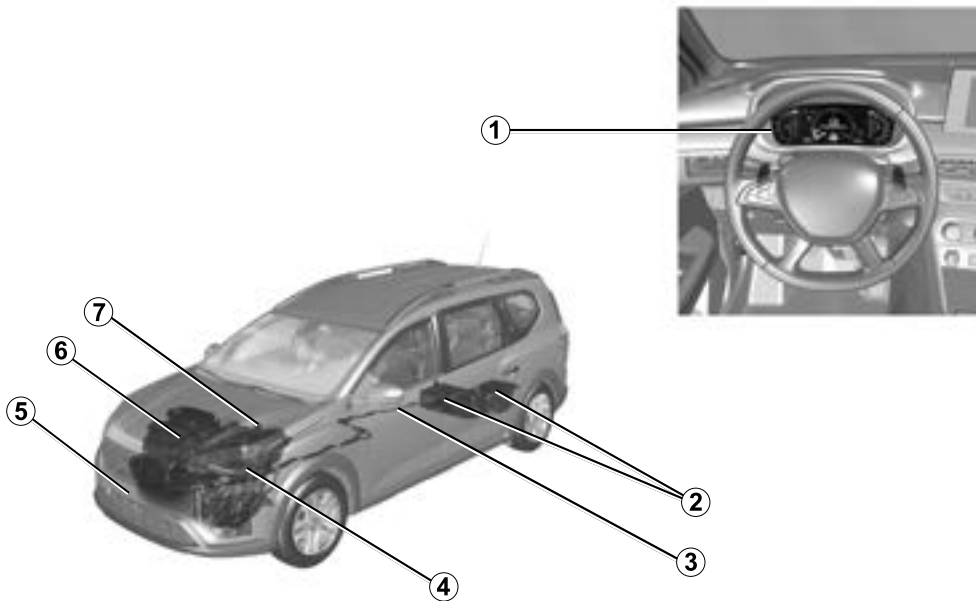

# HET HYBRIDE VOERTUIG

Hybride voertuig: inleiding → 38

Hybride voertuig: belangrijke adviezen → 44

**1** Waarschuwingslampjes → 130

Displays en meters → 136

Verbruiksmeter → 216

**2** → 38 → 372 → 374 accu's

**3** Oranje elektrische bedrading → 38

**4** Elektrische motor → 38

**5** Slepen, pechhulp → 429

**6** Verbrandingsmotor → 38

**7** Koelvloeistof → 366

# DE AUTO MET LPG

1

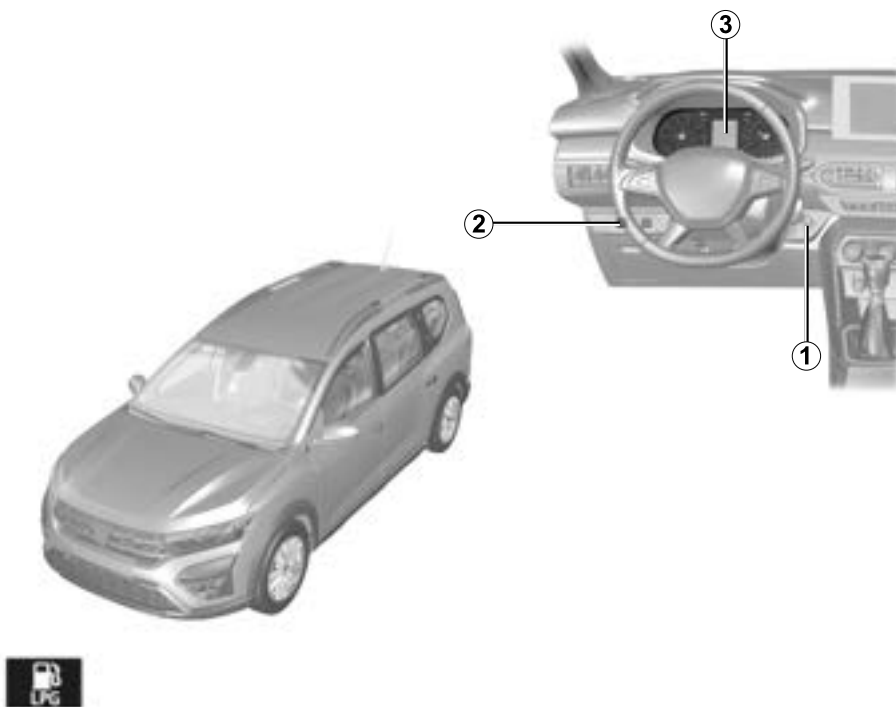

46015

# DE AUTO MET LPG

**1** Starten, stoppen van de motor: auto met sleutel ➔ **189**

De motor starten, stoppen: auto met ➔ **192-card**

**2** GPL-commando ➔ **204**

**3** Boordcomputer ➔ **141**



LPG vullen ➔ **178**

# HYBRIDE VOERTUIGSYSTEEM

## Introductie

2

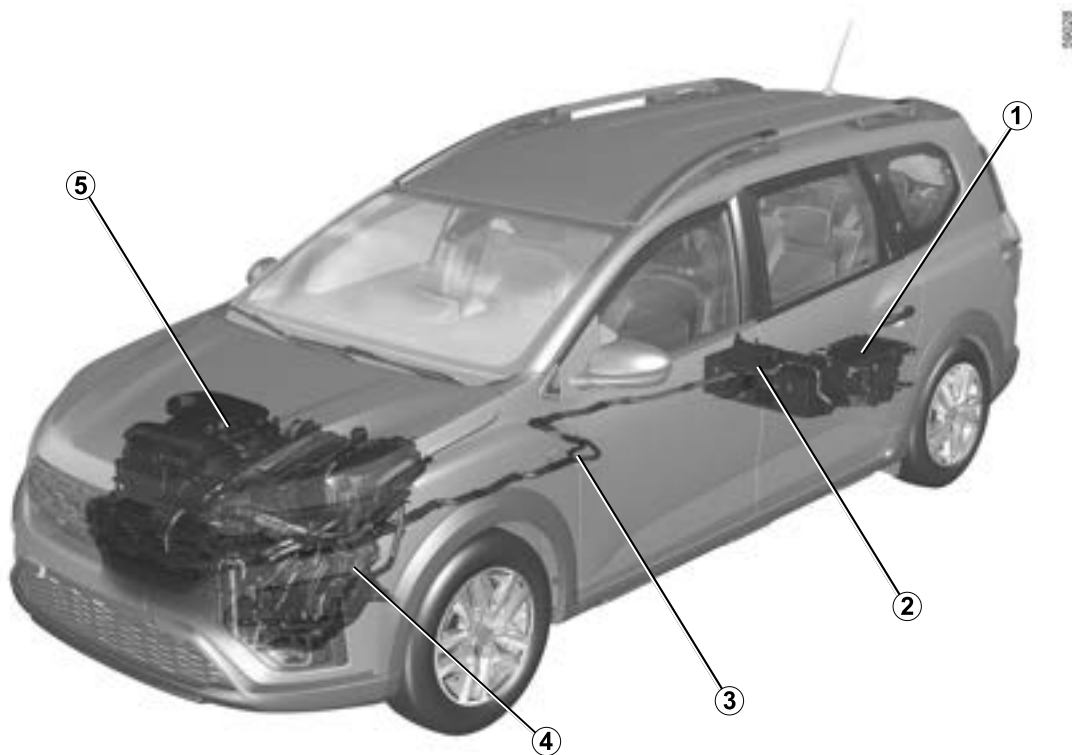



# HYBRIDE VOERTUIGSYSTEEM

1 12 V-hulpaccu

2 230V-tractieaccu

3 Oranje elektrische bedrading

4 Elektrische motor

5 Verbrandingsmotor

Het hybrid-systeem gebruikt een elektromotor om de prestaties van de verbrandingsmotor te verbeteren (versnelling, starten enz.).

Er is meer versnellingskoppel beschikbaar voor de auto terwijl er minder brandstof wordt verbruikt.

Het voertuig kan ook in volledig elektrische bedrijfsmodus rijden zonder hulp van de verbrandingsmotor. Het voertuig gebruikt de energie die is opgeslagen in de 230V-tractieaccu.

## Accu's

Het hybrid voertuig is uitgerust met twee soorten accu's:

- een "230V"-tractieaccu;
- een 12 V-hulpaccu.

## "230V"-tractieaccu

Deze accu zit onder de vloer achterin en bevat de benodigde energie om de elektromotor correct te laten werken.

Deze batterij ontladst bij gebruik, zoals elke andere batterij. De tractieaccu wordt opgeladen:

- tijdens de remfasen van het voertuig;
- wanneer de verbrandingsmotor automatisch start om als generator te fungeren.

Het voertuigbereik in de elektrische bedrijfsmodus is afhankelijk van het laadniveau van de tractieaccu, en ook van uw rijstijl en van de energieverbruikende onderdelen (airconditioning, verwarming, enz.).

Als de tractieaccu leegraakt, neemt de verbrandingsmotor de aandrijving over totdat de tractieaccu voldoende is opgeladen.

## 12 V-hulpaccu

De 12 V-hulpaccu in de bagageruimte levert de energie die nodig is om het voertuig te openen en te sluiten en om de apparatuur te bedienen.

**Opmerking:** de "12V"-accu doet niet mee als de motor wordt gestart. Dit wordt verzorgd door het hybrid-systeem.



Het hybrid elektrische systeem van het voertuig gebruikt ongeveer 230 volt gelijkstroom.

Dit systeem kan tijdens en na het uitzetten van het contact onder spanning staan. Let op de waarschuwingen op de stickers in de auto.

Elke ingreep op of wijziging van het elektrische systeem van 230 volt (componenten, kabels, stekkers, tractieaccu) is strikt verboden vanwege de risico's voor uw veiligheid. Roep de hulp in van een merkdealer.

**Risico van ernstige brandwonden of mogelijk dodelijke elektrische schokken.**

# HYBRIDE VOERTUIGSYSTEEM

A

30436



Het symbool **A** geeft de elektrische onderdelen van uw auto aan die een veiligheidsrisico kunnen vormen.

## "230 V"-circuit



Het "230 V"-circuit is te herkennen aan de oranje kabels **6** en componenten

met het symbool .

Het hybrid-systeem selecteert de verbrandingsmotor en/of de elektromotor op basis van de rijstijl (soepel of sportief rijden, enz.) en de verkeersomstandigheden.

Diepe plassen, overstromingen:



Rijd niet verder als het water op de weg hoger staat dan de onderrand van de velgen.

## Energie-indicator 7



Afhankelijk van de geselecteerde rijmodus geeft het

# HYBRIDE VOERTUIGSYSTEEM

waarschuwingslampje 7 de energiestromen aan tussen:

-  de elektrische groep (tractiebatterij en elektromotor);
-  de verbrandingsmotor;
-  de wielen.

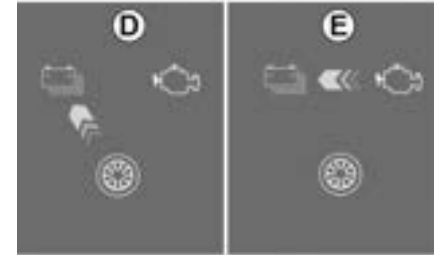
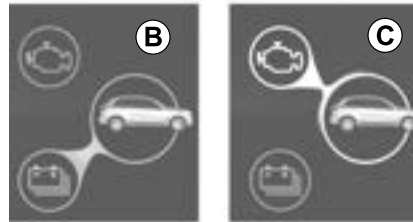
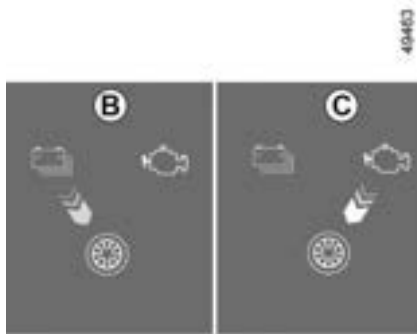

De kleur van stromen varieert:

- blauw: elektrische energie;
- wit: energie geproduceerd door de verbrandingsmotor.

## "Electrische tractie" B stroom

De elektrische groep wordt gebruikt om het voertuig te verplaatsen.

## "Verbrandingsmotor" C stroom

De verbrandingsmotor wordt gebruikt om het voertuig te verplaatsen.

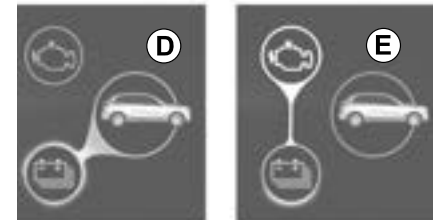

## "Energie terugwinning" D stroom

Wanneer u het gaspedaal loslaat of het rempedaal indrukt, zet de

## HYBRIDE VOERTUIGSYSTEEM

2 elektromotor en/of het regeneratieve remsysteem de energie die wordt geproduceerd door de vertraging van het voertuig om in elektrische energie.

Deze wordt gebruikt om het voertuig te remmen en de tractiebatterij op te laden.

### "Energieproductie" *E* stroom

De verbrandingsmotor laadt de tractiebatterij op.

**Opmerking:** een combinatie van verschillende stromen is mogelijk (bijv. een combinatie van stroom *B* en stroom *C* betekent dat zowel de verbrandingsmotor als de elektromotor het voertuig aandrijven).

#### **bijzonderheid**

Wanneer de tractiebatterij een maximaal laadniveau bereikt, wordt regeneratief remmen (motorrem) tijdelijk verminderd. Pas uw rijstijl hierop aan.



Het remmen op de motor kan in geen geval het indrukken van het rempedaal vervangen.

### Volledig elektrische rijmodus



Het waarschuwingslampje **8** **EV** verschijnt op het instrumentenpaneel om aan te geven dat het hybrid-systeem alleen de elektrische groep gebruikt om het voertuig aan te drijven.

### Geluid

De hybrid-voertuigen zijn bijzonder stil in de elektrische bedrijfsmodus. U bent er nog niet aan gewend, en de andere weggebruikers zijn dat evenmin. Ze kunnen uw auto moeilijk horen als deze rijdt.

Het voertuig is uitgerust met een voetgangersalarm, om mensen te waarschuwen dat er een voertuig aankomt. In de elektrische bedrijfsmodus wordt dit systeem automatisch geactiveerd. Het geluidssignaal klinkt als de auto een snelheid heeft van 1 tot ongeveer 30 km/u.

Aangezien de elektromotor stil is, zult u ongebruikelijke geluiden horen (aerodynamisch geruis, banden enz.), evenals geluiden van het hybrid-systeem (bijv. de koeling van de tractiebatterij).

# HYBRIDE VOERTUIGSYSTEEM

## Voetgangersclaxon

Met de voetgangersclaxon kunt u andere weggebruikers waarschuwen, met name voetgangers en fietsers.

Bij het starten van de motor blijft de voetgangersclaxon automatisch geactiveerd. Het geluidssignaal klinkt als de auto een snelheid heeft van 1 tot ongeveer 30 km/u.

Bij een storing aan de voetgangersclaxon wordt de melding "Externe geluidsfout" weergegeven op het instrumentenpaneel. Ga naar een merkdealer.



Uw hybrid voertuig is erg stil. Controleer bij het uitstappen altijd of de versnellingshendel in stand **P** zit; zet de parkeerrem aan en het contact uit.

**RISICO OP ERNSTIG LETSEL**



Gelieve deze richtlijnen aandachtig te lezen. Als deze adviezen niet worden opgevolgd, kan dat leiden tot **brand, ernstig letsel of elektrische schokken die de dood tot gevolg kunnen hebben.**

### **Bij een ongeluk of elektrische schok**

Bij een ongeval of botsing tegen de onderkant van de auto (bijv. contact met een paaltje, stoeprand of ander straatmeubilair) kan het elektrische circuit of de tractiebatterij beschadigd raken.

Laat uw auto door een merkdealer controleren.

Raak de "230 V"-onderdelen of blootliggende oranje kabels die vanaf de binnen- of buitenkant van de auto zichtbaar zijn, nooit aan.

Bij een grote beschadiging van de tractiebatterij kunnen mogelijk lekken optreden;

- raak nooit vloeistoffen aan die afkomstig zijn van de tractiebatterij;
- bij lichamelijk contact met veel water spoelen en zo snel mogelijk een arts raadplegen.

### **Bij brand**

In geval van brand, verlaat het voertuig en breng het in veiligheid; neem contact op met de hulpdiensten en informeer hen dat het voertuig een hybrid is.

Als u moet ingrijpen, gebruik dan alleen ABC of BC blusmiddelen die geschikt zijn voor het blussen van branden op elektrische installaties. Geen water of andere blusagenten gebruiken.

Neem bij beschadiging van het elektrische circuit altijd contact op met een merkdealer.

### **Voor elke vorm van slepen**

Zie "Slepen, pechhulp" → 429

### **Wassen van de auto**

Reinig nooit het motorcompartiment en de "230 V"-tractiebatterij met een hogedrukreiniger.

Risico van beschadiging van het elektrische circuit.

**Risico van mogelijk dodelijke elektrische schokken.**

# SLEUTELS, RADIOFREQUENTIE AFSTANDSBEDIENING

## Algemeen

### Sleutel A



1. Gecodeerde sleutel voor startcontact, deuren, tankdop en, afhankelijk van de auto, alleen de bagageruimte.

### FM-afstandsbediening B



2. Vergrendelen van alle portieren.
3. Ontgrendelen van alle portieren.
4. Alleen de achterklep ontgrendelen

 Gebruik de sleutel alleen waarvoor deze bedoeld is (en niet bijvoorbeeld als flesopener, enz.).



**Verantwoordelijkheid van de bestuurder tijdens het parkeren of stoppen van de auto**

Laat nooit, ook niet heel even, een kind, een afhankelijke volwassene of een dier in de auto achter als u deze verlaat. Het kan zichzelf of anderen in gevaar brengen door bijvoorbeeld de motor te starten, door organen te bedienen zoals bijvoorbeeld de ruitbediening, of de portieren te vergrendelen.

Bovendien kan bij warm, zonnig weer de temperatuur in het interieur heel erg snel oplopen.

**LEVENSGEVAAR OF GEVAAR VAN ERNSTIG LETSEL.**

### Bereik van de FM-afstandsbediening

Het bereik van de afstandsbediening wordt beïnvloed door de omgeving. Let er bij het vasthouden van de afstandsbediening op dat de portieren niet per ongeluk worden vergrendeld of ontgrendeld.

**Let op:** als een deur of de deur van de bagageruimte open of niet goed

## SLEUTELS, RADIOFREQUENTIE AFSTANDSBEDIENING

gesloten is, wordt het voertuig niet vergrendeld. Er klinkt een geluidssignaal en de alarm- en zijknipperlichten knipperen niet.

2

### Radiostoringen

De werking van de afstandsbediening kan gestoord worden in de omgeving van een zendinstallatie of bij gebruik van apparatuur die werkt op dezelfde frequentie als de afstandsbediening.



#### Advies

Stel de afstandsbediening niet bloot aan warmte, koude of vocht.



#### Vervangen, extra sleutel of afstandsbediening nodig

Bij verlies van een sleutel of de afstandsbediening of als u een extra exemplaar wilt hebben, kunt u deze uitsluitend bestellen bij een merkdealer.

Voor het vervangen van een sleutel of afstandsbediening moet u altijd met de auto **en alle sleutels of afstandsbedieningen** naar een merkdealer gaan om het hele systeem te laten resetten. Per auto kunt u maximaal vier sleutels of afstandsbedieningen gebruiken.

#### Als de sleutel of afstandsbediening niet werkt

Controleer altijd of de batterij het juiste model is, in goede staat en correct geplaatst. De batterijen hebben een levensduur van ongeveer twee jaar.

De accu vervangen → 419

## Gebruik

### Portieren vergrendelen



Druk op de vergrendelknop **1**.

Bij het vergrendelen ziet u de knipperlichten en de zijknipperlichten **twee keer knipperen**.

Als een van de portieren of de achterklep open of niet goed gesloten is, mislukt het vergrendelen. De alarmknipperlichten en zijknipperlichten **knipperen** dan niet.

### Ontgrendelen van de portieren

Druk op de ontgrendelknop **2**.



## SLEUTELS, RADIOFREQUENTIE AFSTANDSBEDIENING

Bij het ontgrendelen ziet u de knipperlichten en de zijknipperlichten **één keer knipperen**.

**Opmerking:** als er geen portier wordt geopend met de afstandsbediening binnen ongeveer 2 minuten na het ontgrendelen van het portier, worden de portieren automatisch weer vergrendeld.

### Alleen de achterklep ontgrendelen

Druk op de knop **3** en houd deze ingedrukt. De klep van de bagageruimte gaat een klein stukje open of, afhankelijk van de auto, helemaal open.



Gebruik de sleutel alleen waarvoor deze bedoeld is (en niet bijvoorbeeld als flesopener, enz.).



### Verantwoordelijkheid van de bestuurder tijdens het parkeren of stoppen van de auto

Laat nooit, ook niet heel even, een kind, een afhankelijke volwassene of een dier in de auto achter als u deze verlaat.

Het kan zichzelf of anderen in gevaar brengen door bijvoorbeeld de motor te starten, door organen te bedienen zoals bijvoorbeeld de ruitbediening, of de portieren te vergrendelen.

Bovendien kan bij warm, zonnig weer de temperatuur in het interieur heel erg snel oplopen.

**LEVENSGEVAAR OF GEVAAR VAN ERNSTIG LETSEL.**

# KAART

## Algemeen

2



1. Ontgrendelen van alle portieren.
2. Vergrendelen van alle portieren.
3. Alleen de achterklep ontgrendelen
4. Op afstand inschakelen van de verlichting.

### Met de kaart kunt u:

- vergrendelen/ontgrendelen van openingselementen (portieren, bagageruimteklep):
- op afstand inschakelen van de autoverlichting (zie de volgende pagina's).

## Actieradius

Controleer of de batterij van het juiste model en in goede conditie is, en correct geplaatst. De levensduur is ongeveer twee jaar: moet worden vervangen als de melding "Batterij kaart laag" op het instrumentenpaneel wordt weergegeven → 421.

## Bereik van de card

Het bereik van de afstandsbediening wordt beïnvloed door de omgeving. Let er op dat de portieren niet per ongeluk worden vergrendeld of ontgrendeld door onopzettelijk op een knop op de kaart te drukken.

**Opmerking:** Als een portier of de bagageruimte open of niet goed gesloten is, kan de auto niet worden vergrendeld en klinkt er een pieptoon.

## Radiostoringen

De werking van de kaart kan gestoord worden in de omgeving van een zendinstallatie of bij gebruik van apparatuur die werkt op dezelfde frequentie als de kaart.



Bij lege batterij, kunt u de auto altijd vergrendelen/ontgrendelen en starten.

→ 55 → 192

## Functie "Verlichting op afstand"



Druk op knop 4 om de interieurverlichting, de markeringslichten en de dimlichten circa 20 seconden aan te zetten. Hiermee kan uw auto op afstand worden herkend, bijvoorbeeld op een parkeerterrein.

**Opmerking:** druk nog een keer op knop 4 om de verlichting uit te schakelen.

## KAART



### Advies

Stel de kaart niet bloot aan warmte, koude of vocht.

Berg de card nooit op een plek op waar deze verbogen of per ongeluk beschadigd zou kunnen worden: zoals in uw achterzak waarop u kunt gaan zitten.



### Vervangen: extra kaart nodig

Als u de kaart verliest of een extra kaart nodig hebt, kunt u deze bestellen bij een merkdealer.

Als u een kaart vervangt, moet u met de auto en **alle kaarten** naar een merkdealer gaan om het systeem te resetten.

U kunt maximaal vier kaarten per auto gebruiken.



### Verantwoordelijkheid van de bestuurder tijdens het parkeren of stoppen van de auto

Laat nooit, ook niet heel even, een kind, een afhankelijke volwassene of een dier in de auto achter als u deze verlaat.

Het kan zichzelf of anderen in gevaar brengen door bijvoorbeeld de motor te starten, door organen te bedienen zoals bijvoorbeeld de ruitbediening, of de portieren te vergrendelen.

Bovendien kan bij warm, zonnig weer de temperatuur in het interieur heel erg snel oplopen.

**LEVENSGEVAAR OF GEVAAR VAN ERNSTIG LETSEL.**

## Een polsriem plaatsen 7



Schuif de behuizing achter **5** omlaag terwijl u op de zone **A** drukt.



Steek nooit gereedschap zoals een schroevendraaier in de opening **6**.

## KAART

2



Steek de polsriem in het onderdeel **8** en steek het uiteinde van de riem door de gesp.

Plaats de riem bij de opening **6** en sluit de behuizing.

**Opmerking:** controleer of de diameter van het riemkoordje **7** past in de opening **6**.

# HANDSFREE-KAART

## Gebruik

Er zijn twee manieren voor het vergrendelen/ontgrendelen van de auto:

- in handsfree modus, terwijl men naar de auto toeloopt of ervan wegloopt;
- de kaart gebruiken in de afstandsbedieningsmodus.



Bewaar de kaart niet op een plaats waar andere elektronische apparaten (computer, telefoon, enz.) de werking ervan kunnen verstoren.

## De handsfree-functie uit- of inschakelen

Afhankelijk van de auto kunt u de ontgrendeling bij het naderen en vergrendeling bij het weglopen van de auto uit-/inschakelen.

U kunt ook het geluidssignaal dat weerklinkt als de auto wordt vergrendeld terwijl u ervan wegloopt, uit- of inschakelen ➔ 158.



Laat nooit een kaart in de auto liggen als u de auto verlaat.



### **Verantwoordelijkheid van de bestuurder tijdens het parkeren of stoppen van de auto**

Laat nooit, ook niet heel even, een kind, een afhankelijke volwassene of een dier in de auto achter als u deze verlaat.

Het kan zichzelf of anderen in gevaar brengen door bijvoorbeeld de motor te starten, door organen te bedienen zoals bijvoorbeeld de ruitbediening, of de portieren te vergrendelen.

Bovendien kan bij warm, zonnig weer de temperatuur in het interieur heel erg snel oplopen.

**LEVENSGEVAAR OF GEVAAR VAN ERNSTIG LETSEL.**

## Gebruik van de card in "hands-free"-modus



De "handsfree"-modus maakt de ontgrendeling/vergrendeling mogelijk zonder de knoppen op de card te gebruiken wanneer de card zich in de toegangszone **1** bevindt.

**Opmerking:** als de auto meer dan acht dagen niet is gebruikt, schakelt het handsfree systeem over op standby. Om de functie opnieuw in te schakelen, drukt u op de ontgrendelknop van de card.

## "Handsfree" ontgrendeling bij het naderen van de auto

Als de kaart in de toegangszone **1** is, wordt de auto ontgrendeld.

## HANDSFREE-KAART

Het ontgrendelen ziet u aan het **één keer oplichten** van de knipperlichten en de zijknipperlichten.

### "Handsfree" vergrendelen terwijl men van de auto wegloopt

Loop met de handsfree kaart bij u en de portieren en bagageruimte deur gesloten, weg van de auto: deze vergrendelt automatisch zodra u de toegangszone verlaat **1**.

**N.B.:** de afstand waarop de auto vergrendeld wordt, hangt af van de omgeving.

De knipperlichten en de alarmknipperlichten **knipperen twee keer** om aan te duiden dat de portieren vergrendeld zijn.

Het vergrendelen wordt bevestigd met een geluidssignaal.

### Bijzonderheden met betrekking tot het ontgrendelen

Automatische ontgrendeling bij benadering van de auto wordt uitgeschakeld indien de auto gedurende acht dagen niet is gebruikt.

Gebruik de kaart als afstandsbediening (zie volgende pagina's) om de auto te ontgrendelen en de handsfree modus opnieuw te activeren.

### Bijzonderheden met betrekking tot het vergrendelen

Als een portier geopend of niet goed gesloten is, wordt de auto niet vergrendeld als u weg gaat.

### Bijzonderheden met betrekking tot handsfree vergrendelen



Nadat de auto is vergrendeld met de handsfree-functie, moet u ongeveer drie seconden wachten voordat u de auto weer kunt ontgrendelen. Tijdens deze drie seconden kunt u nagaan of de auto goed vergrendeld is door aan de handgrepen van de deuren te trekken.



Indien de kaart ongeveer 15 minuten binnen de toegangszone **1** blijft, wordt de vergrendeling op afstand uitgeschakeld. Druk op de kaartknop **4** om de auto te vergrendelen (raadpleeg de volgende pagina's).

De vergrendeling van het voertuig kan enkel gebeuren indien er zich een card in de zone **2** bevindt. Als de auto is ontgrendeld met een druk op de kaartknop maar de portieren of de kofferbak niet opengaan, is de handsfree vergrendeling op afstand uitgeschakeld.

## HANDSFREE-KAART



### Verantwoordelijkheid van de bestuurder tijdens het parkeren of stoppen van de auto

Laat nooit, ook niet heel even, een kind, een afhankelijke volwassene of een dier in de auto achter als u deze verlaat.

Het kan zichzelf of anderen in gevaar brengen door bijvoorbeeld de motor te starten, door organen te bedienen zoals de ruitbediening, of de portieren te vergrendelen, enz..

Bovendien kan bij warm, zonnig weer de temperatuur in het interieur heel erg snel oplopen.

**LEVENSGEVAAR OF GEVAAR VAN ERNSTIG LETSEL.**

### Gebruik van de card met afstandsbediening



### Ontgrendelen met behulp van de kaart

druk op de knop **3**.

Het ontgrendelen ziet u aan het **één keer oplichten** van de knipperlichten en de zijknipperlichten.

Als er vervolgens wordt geprobeerd om een portier te openen door te drukken op de handgreep terwijl ondertussen de portieren op afstand worden ontgrendeld, blijft het portier vergrendeld. Om dit te corrigeren, laat u de handgreep los en ontgrendelt u de auto opnieuw door te drukken op de knop **3** op de kaart.

### Vergrendelen met de kaart

Druk, met gesloten portieren en bagageruimte op knop **4**: de auto vergrendelt. De alarmknipperlichten en de knipperlichten aan de zijkant **knipperen twee keer** om aan te geven dat de auto vergrendeld is.

**Opmerking:** de maximale afstand vanaf waar de auto vergrendeld kan worden, hangt af van de omgeving.

### Bijzonderheden

De auto kan niet worden vergrendeld als één een van de portieren of de klep van de bagageruimte open of niet goed gesloten is en er klinkt een pieptoon.



Als de motor draait werken de knoppen op de kaart niet.

## HANDSFREE-KAART

2



Nadat een deur is geopend en gesloten **terwijl de motor draait** en de kaart zich niet meer in zone **2** bevindt, waarschuwt de melding "Kaart niet gedetecteerd" u dat de kaart zich niet langer in het voertuig bevindt. Dit helpt om bijvoorbeeld te voorkomen dat u weggrijpt nadat een passagier is uitgestapt met de kaart bij zich.

De waarschuwing verdwijnt zodra de card weer gedetecteerd is.

### Alleen de achterklep ontgrendelen



Druk op de knop **5** en houd deze ingedrukt. De klep van de bagageruimte gaat een klein stukje open of, afhankelijk van de auto, helemaal open.



### Verantwoordelijkheid van de bestuurder tijdens het parkeren of stoppen van de auto

Laat nooit, ook niet heel even, een kind, een afhankelijke volwassene of een dier in de auto achter als u deze verlaat.

Het kan zichzelf of anderen in gevaar brengen door bijvoorbeeld de motor te starten, door organen te bedienen zoals de ruitbediening, of de portieren te vergrendelen, enz..

Bovendien kan bij warm, zonnig weer de temperatuur in het interieur heel erg snel oplopen.

**LEVENSGEVAAR OF GEVAAR VAN ERNSTIG LETSEL.**



## PORTIEREN VERGRENDELEN, ONTGRENDELEN

Als de afstandsbediening of, afhankelijk van de auto, de kaart niet werkt

In bepaalde gevallen werken de FM-afstandsbediening of de kaart niet:

- batterij van de FM-afstandsbediening of kaart leeg, accu van de auto ontladen, enz.
- bij gebruik van apparaten op dezelfde frequentie als de kaart (mobiele telefoon, enz.).
- De auto bevindt zich in een sterk elektromagnetisch veld.

In dat geval is het mogelijk:

- de FM-afstandsbediening of de nood sleutel die in de kaart is geïntegreerd (afhankelijk van de auto) gebruiken om het bestuurdersportier te ontgrendelen;
- de portieren één voor één met de hand te vergrendelen;
- de schakelaar voor het vergrendelen/ontgrendelen van de portieren van binnenuit te gebruiken (raadpleeg de volgende bladzijden).

In de kaart geïntegreerde sleutel



Met de geïntegreerde sleutel **2** kunt u het linkervoortportier vergrendelen of ontgrendelen wanneer de kaart niet werkt.

### Toegang tot sleutel **2**

Schuif de behuizing achter **1** omlaag terwijl u op de zone **A** drukt.



Gebruik van de sleutel die in de kaart is ingebouwd



## PORTIEREN VERGRENDELEN, ONTGRENDELEN

- Steek het uiteinde van de sleutel **2** in de uitsparing **3** onder aan het afdekkapje **B** van het portier van de bestuurder.
- beweeg het omhoog om het afdekplaatje **B** te verwijderen;
- steek de sleutel **2** in het slot van het bestuurdersportier en vergrendel of ontgrendel vervolgens.

Zodra u zich in de auto bevindt, steekt u de geïntegreerde sleutel terug in de uitsparing van de kaart.

### Auto's met sleutel, afstandsbediening



### Gebruik van de sleutel

Steek de sleutel **4** in het slot van het portier van de bestuurder **5**, vergrendel dit en ontgrendel dit.

### Handmatig vergrendelen van de portieren



Draai, met het grote portier open, de hendel **6** (met behulp van het uiteinde van de sleutel) en sluit het portier.

Nu is de deur van buitenaf vergrendeld.

Het openen kan alleen van binnenuit gebeuren of met de nood sleutel voor het portier van de bestuurder.



### Van binnenuit

(afhankelijk van de auto)

Druk op de knop **7** om te vergrendelen of til de knop **7** op om te ontgrendelen.



### Verantwoordelijkheid van de bestuurder

Bedenk dat het rijden met vergrendelde portieren een belemmering kan zijn voor hulpverleners in geval van nood.

## PORTIEREN VERGRENDELEN, ONTGRENDELEN

### Schakelaar voor het vergrendelen/ontgrendelen van de portieren van binnenuit



Afhankelijk van de auto, worden de vier portieren en de bagageruimte tegelijk vergrendeld of ontgrendeld. Vergrendel of ontgrendel de portieren door op de schakelaar **8** te drukken.

Als een portier (of de achterklep) open of niet goed gesloten is, vergrendelen/ontgrendelen de portieren snel.

In geval van het vervoer van een voorwerp met de geopende bagageruimte, kunt u toch de andere portieren vergrendelen: motor uit, druk meer dan vijf secondes op de schakelaar **8** om de andere de portieren te vergrendelen.

### waarschuingslampje van de portiervergrendeling

(afhankelijk van de auto)

**Wanneer het contact aan is**, licht het waarschuingslampje boven schakelaar **8** op om aan te geven dat het portier wel of niet vergrendeld is:

- wanneer het waarschuingslampje brandt, zijn de deuren en de deur van de bagageruimte vergrendeld;
- lampje uit: de portieren zijn ontgrendeld.

Als u de portieren vergrendelt, blijft het waarschuingslampje branden en dooft daarna.

### Vergrendelen van de portieren zonder kaart of sleutel

Bijvoorbeeld bij een lege batterij of als de kaart of de sleutel tijdelijk niet werkt, enz.

**Houd met afgezet contact en een portier of de achterklep geopend** de schakelaar **8** meer dan vijf seconden ingedrukt.

Bij het sluiten van het portier worden alle portieren en kleppen vergrendeld.

De auto kan alleen van buitenaf worden ontgrendeld als de kaart zich in de toegangszone van de auto bevindt, of met behulp van de sleutel.



Laat nooit een sleutel of kaart in de auto liggen als u de auto verlaat.

## PORTIEREN OPENEN EN SLUITEN

### Openen van buitenaf



Plaats, bij vergrendelde portieren, uw hand onder de handgreep **1** en trek deze naar u toe. ➔ 55

### Openen van binnenuit



Trek aan de hendel **2**.



Uit veiligheidsoverwegingen mag u de deur alleen openen of sluiten als de auto stilstaat.

### Geluidssignaal voor verlichting niet ingeschakeld

Als bij het openen van het bestuurdersportier de lichten nog branden terwijl het contact uit is, klinkt

een signaal om u hiervoor te waarschuwen.

### Waarschuwing portier of achterklep vergeten te sluiten

Afhankelijk van de auto wordt deze waarschuwing voor het bestuurdersportier of alle portieren gegeven.

Als terwijl de auto stilstaat, een portier wordt geopend of niet goed wordt gesloten, gaat het

waarschuwingslampje  branden.

Zodra de auto een snelheid van ongeveer 20 km/u bereikt, gaat het

waarschuwingslampje  branden en klinkt er een geluidssignaal.

### Bijzonderheid

Afhankelijk van de auto stoppen de accessoires (radio enz.) met werken zodra de motor wordt uitgeschakeld of de portieren worden vergrendeld.

# PORTIEREN OPENEN EN SLUITEN

## Kinderveiligheid

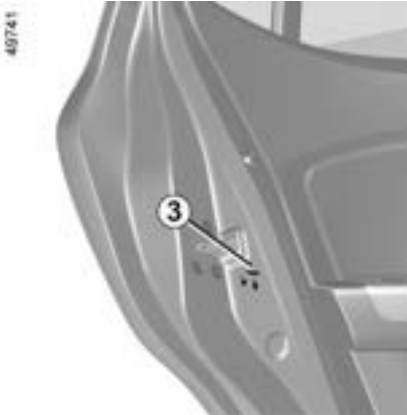

Een achterportier kan niet van binnenuit worden geopend als u het knopje **3** omzet. Controleer of het portier inderdaad niet van binnenuit geopend kan worden. Herhaal dit bij het andere achterportier.



### **Verantwoordelijkheid van de bestuurder tijdens het parkeren of stoppen van de auto**

Laat nooit, ook niet heel even, een kind, een afhankelijke volwassene of een dier in de auto achter als u deze verlaat.

Het kan zichzelf of anderen in gevaar brengen door bijvoorbeeld de motor te starten, door organen te bedienen zoals bijvoorbeeld de ruitbediening, of de portieren te vergrendelen.

Bovendien kan bij warm, zonnig weer de temperatuur in het interieur heel erg snel oplopen.

**LEVENSGEVAAR OF GEVAAR VAN ERNSTIG LETSEL.**

# AUTOMATISCHE PORTIERVERGREDELING TIJDENS HET RIJDEN

## De werking van de startvergrendeling

2



Na het wegrijden van de auto, vergrendelen de portieren automatisch als de auto een snelheid van ongeveer 10 km/u heeft bereikt.

De portieren ontgrendelen automatisch

- door te drukken op de schakelaar **1** van de portiervergrendeling;
- bij stilstaande auto, door een voorportier te openen van in de auto.

**Opmerking:** na het openen/sluiten van een portier wordt dit automatisch weer vergrendeld zodra de auto ongeveer 10 km/u rijdt.

## Inschakelen/Uitschakelen van de functie

**Om deze in te schakelen:** druk bij stilstaande auto met draaiende motor op de schakelaar **1** totdat u een geluidssignaal hoort.

**Om deze te deactiveren:** druk bij stilstaande auto met draaiende motor op de schakelaar **1** tot u twee geluidssignalen hoort.

## Storingen

Als u een storing opmerkt (automatische vergrendeling niet mogelijk), controleer dan of alle portieren goed gesloten zijn. Als ze goed gesloten zijn en het probleem aanhoudt, raadpleeg dan een erkende dealer.

Controleer ook of het systeem niet per ongeluk uitgeschakeld staat.

In dat geval activeert u opnieuw.



### Verantwoordelijkheid van de bestuurder

Bedenk dat het rijden met vergrendelde portieren een belemmering kan zijn voor hulpverleners in geval van nood.

# HOOFDSTEUNEN VOOR

## Hoofdsteen verwijderen



Trek de hoofdsteen tot de gewenste hoogte omhoog. Controleer de vergrendeling.

## Hoofdsteen lager zetten

Druk op de knop **2** en duw de hoofdsteen tot de gewenste stand omlaag. Controleer de vergrendeling.

## Hoofdsteen verwijderen

Zet deze in de hoogste stand (zet de rugleuning indien nodig schuin naar achteren). Druk op de knop **2** en trek de hoofdsteen omhoog om hem vrij te maken.

## Hoofdsteen terugplaatsen

Controleer of de poten van de hoofdsteen **3** schoon zijn.

Steek de poten van de hoofdsteen in de houders **1** (zet de rugleuning indien nodig schuin naar achteren). Schuif de hoofdsteen naar binnen tot deze blokkeert en druk daarna op de knop **2** om de gewenste hoogte in te stellen. Controleer de vergrendeling van elke poot **3** in de rugleuning.



De hoofdsteen is een veiligheidsorgaan dat altijd op zijn plaats moet zitten en goed moet zijn afgesteld. Hij geeft een maximale beveiliging als de bovenkant van de hoofdsteen op gelijke hoogte is met de kruin. De afstand tussen uw hoofd en sectie **A** moet zo klein mogelijk zijn.

# OP DE VOORPLAATS(EN)

## Instellingen



### Stoel vooruit of achteruit schuiven

Til de handgreep **1** op en houd deze vast om de stoel te ontgrendelen. Laat dan de handgreep los en controleer de vergrendeling.

### Zitting hoger of lager zetten

(afhankelijk van de auto)

Beweeg de hendel **2** zo vaak als nodig is omhoog of omlaag tot de gewenste positie is bereikt.

### Rugleuning verstellen

Trek de handgreep **3** omhoog en kantel de rugleuning tot de gewenste stand. Laat dan de handgreep los en controleer de vergrendeling.

## Stoelverwarming

(afhankelijk van de auto)

Ontsteking aan;

- een eerste druk op de schakelaar **4** voor de betreffende stoel activeert het verwarmingssysteem op maximaal vermogen. Beide ingebouwde waarschuwingslampjes op de schakelaar gaan branden;
- door een tweede keer te drukken schakelt de stoelverwarming op de laagste stand in. Eén geïntegreerd waarschuwingslampje brandt;
- druk een derde keer om de verwarming uit te schakelen.

Het systeem regelt automatisch de temperatuur voor de stoel. Als dit is ingeschakeld, bepaalt het systeem of de stoelverwarming nodig is of niet.



Controleer na het afstellen of de rugleuningen goed zijn vergrendeld.



**Voer deze aanpassingen uitsluitend uit als de auto stilstaat.**

Voor een optimale werking van de autogordels moet u de rugleuningen niet te veel achterover zetten.

Laat geen voorwerpen op de vloer (vóór de bestuurder) liggen. In geval van plotseling remmen kunnen deze onder de pedalen terecht komen, waardoor de bestuurder deze niet meer goed kan bedienen.



# AUTOGORDELS

Gebruik tijdens het rijden altijd de autogordel. Het niet dragen van de gordel is gevaarlijk en strafbaar. Het niet dragen van de gordel is gevaarlijk en strafbaar.

**Stel, voordat u start de juiste zithouding af, en daarna voor alle inzittenden de autogordel om de beste bescherming te krijgen.**

## De juiste zithouding

- **Ga goed diep in uw stoel zitten** (nadat u uw jas of jack en dergelijke hebt uitgetrokken). Dit is belangrijk voor een goede ondersteuning van de rug;
- **verschuif de stoel zodat u makkelijk bij de pedalen kunt komen.** Plaats de stoel zo ver naar achteren dat u de pedalen nog net geheel kunt indrukken. Stel de rugleuning zo af dat u de armen moet strekken om bij de bovenkant van het stuurwiel te kunnen komen;
- **stel de hoofdsteun af.** De afstand tussen de hoofdsteun en uw achterhoofd moet zo klein mogelijk zijn;
- **Stel de hoogte van het zitkussen af.** Kies de stoelpositie die u zo goed mogelijk zicht op het verkeer geeft.
- **stel de stand van het stuurwiel af.**



Zorg ervoor dat de achterbank ➔ **335** goed is vergrendeld zodat de veiligheidsgordels achter correct werken.



Een verkeerd afgestelde of gedraaide autogordel kan bij een ongeval letsel veroorzaken.

Gebruik één autogordel per persoon, kind of volwassene. Zwangere vrouwen moeten ook hun gordel dragen. Let in dit geval op dat de heupgordel niet teveel drukt op de onderbuik, zonder dat te veel speling ontstaat.

## Afstellen van de autogordel



Voor juiste afstelling en plaatsing van de veiligheidsgordels op alle stoelen:

- verstel de stoelen (zitpositie en rugleuning, indien beschikbaar);
- ga goed tegen de rugleuning aan zitten;
- plaats de schouderriem **1** zo veel mogelijk onderaan de nek zonder dat deze er werkelijk tegenaan komt (pas zo nodig en indien mogelijk de hoogte van de veiligheidsgordel aan) en zorg dat de schouderriem **1** in contact is met de schouder;
- plaats de heupgordel **2** zo dat deze plat op de dijen en tegen het bekken ligt.

## AUTOGORDELS

De veiligheidsgordel moet zo dicht mogelijk bij het lichaam worden gedragen. Vermijd bijvoorbeeld het dragen van te dikke kleding, voorwerpen die in de weg kunnen zitten enz.).

### Vergrendelen

Trek de band van de gordel **langzaam en rustig** over u heen en druk de gesp **3** in de sluiting **5** (controleer de vergrendeling door aan de gesp **3** te trekken).

Als de gordel blokkeert, laat deze dan een stuk teruggaan en rol hem opnieuw af.

Als de autogordel compleet is geblokkeerd, trek dan langzaam, maar krachtig, aan de gordel om deze ongeveer 3 cm naar buiten te trekken. Laat hem zichzelf oprollen en rol hem opnieuw af.

Als het probleem aanhoudt, moet u een erkende dealer raadplegen.

### Ontgrendelen

Druk op de knop **4** en de gordel wordt opgerold door het oprolmechanisme. Geleid de gordel.



**Waarschuingslampjes van het niet dragen van de autogordels**

Dit waarschuwingslampje verschijnt op het centrale display **A** wanneer het voertuigcontact wordt ingeschakeld terwijl de veiligheidsgordel van de bestuurder en/of de passagier voorin en/of de passagier achterin (als de passagierstoel bezet is) niet is vastgemaakt.



### Waarschuwing van het niet dragen van de gordel op de voorstoel





Afhankelijk van de auto wordt bij gesloten portieren de afbeelding **6** gedurende ongeveer 60 seconden op het instrumentenpaneel weergegeven wanneer het contact van de auto wordt aangezet.

Dit informeert de bestuurder elke keer over de bevestigingsstatus van elk van de veiligheidsgordels voorin:

- de portieren worden geopend tijdens het rijden (rijsnelheid boven nul);
- een autogordel voorin wordt vast- of losgemaakt;

**Het symbool 6 begrijpen:**

## AUTOGORDELS

-  autogordel vastgemaakt;
-  stoel bezet en veiligheidsgordel losgemaakt;
-  stoel niet bezet.

Met gesloten portieren verschijnt het

waarschuwinglampje  op de centrale display als het contact is ingeschakeld terwijl de veiligheidsgordel van de bestuurder en/of de passagier voorin (als de passagiersstoel bezet is) niet is vastgemaakt.

Wanneer de voertuigsnelheid lager is dan ongeveer 20 km/u, verschijnt het

waarschuwinglampje  op de centrale display als een achterstoel is bezet en de veiligheidsgordel niet is vastgemaakt.

Deze gaat vergezeld van symbool **6** dat verschijnt gedurende ongeveer 60 seconden telkens wanneer een van de veiligheidsgordels voorin wordt vast- of losgemaakt.

Wanneer de voertuigsnelheid 20 km/u bereikt of overschrijdt en een van de veiligheidsgordels achter tijdens de rit wordt losgemaakt:

- knippert het waarschuwinglampje

 op het centrale display; en

- er klinkt gedurende ongeveer 120 seconden een pieptoon;

en

- het symbool **6** verschijnt ongeveer

180 seconden en het symbool  voor de betreffende stoel verschijnt.

Controleer altijd of de passagiers voorin hun gordel hebben vastgemaakt en of het aangegeven aantal vastgemaakte gordels overeenkomt met het aantal bezette zitplaatsen voorin.

**Opmerking:** een voorwerp op de zitting van de passagiersstoel voor kan soms het waarschuwingen activeren.



2

Afhankelijk van de auto wordt bij gesloten portieren de afbeelding **7** gedurende ongeveer 60 seconden op het instrumentenpaneel weergegeven wanneer het contact van de auto wordt aangezet.

Dit informeert de bestuurder elke keer over de bevestigingsstatus van elk van de veiligheidsgordels voorin:

- de portieren worden geopend tijdens het rijden (rijsnelheid boven nul);
- een autogordel voorin wordt vast- of losgemaakt;

**Het symbool 7 begrijpen:**

- groene indicator: veiligheidsgordel vastgemaakt;

## AUTOGORDELS

– rode indicator: de stoel is bezet en de veiligheidsgordel is niet vastgemaakt;

– grijze indicator: plaats niet bezet.

Met gesloten portieren verschijnt het

waarschuwinglampje  op de centrale display als het contact is ingeschakeld terwijl de veiligheidsgordel van de bestuurder en/of de passagier voorin (als de passagiersstoel bezet is) niet is vastgemaakt.

Wanneer de voertuigsnelheid lager is dan ongeveer 20 km/u, verschijnt het

waarschuwinglampje  op de centrale display als een achterstoel is bezet en de veiligheidsgordel niet is vastgemaakt.

Deze gaat vergezeld van symbool 7 dat verschijnt gedurende ongeveer 60 seconden telkens wanneer een van de veiligheidsgordels voorin wordt vast- of losgemaakt.

Wanneer de voertuigsnelheid 20 km/u bereikt of overschrijdt en een van de veiligheidsgordels achter tijdens de rit wordt losgemaakt:

– knippert het waarschuwinglampje

 op het centrale display;

en

– er klinkt gedurende ongeveer 120 seconden een pieptoon; en

– verschijnt het symbool 7 ongeveer 180 seconden en wordt de indicator van de betreffende stoel rood.

Controleer altijd of de passagiers voorin hun gordel hebben vastgemaakt en of het aangegeven aantal vastgemaakte gordels overeenkomt met het aantal bezette zitplaatsen voorin.

**Opmerking:** een voorwerp op de zitting van de passagiersstoel voor kan soms het waarschuwingen activeren.

### Waarschuwing van het niet dragen van de achtergordel

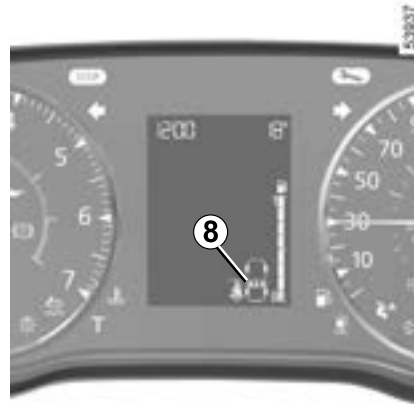

Afhankelijk van de auto wordt het symbool 8 weergegeven op het instrumentenpaneel wanneer het contact wordt ingeschakeld. Dit informeert de bestuurder elke keer over de bevestigingsstatus van elk van de veiligheidsgordels achterin:

- het contact wordt aangezet;
- openen van een portier;
- een autogordel achter wordt vast- of losgemaakt.

#### Het symbool 8 begrijpen:

- wit symbool: autogordel vastgemaakt;
- zwart symbool: autogordel losgemaakt.

Wanneer de voertuigsnelheid minder is dan circa 20 km/u, verschijnt het

## AUTOGORDELS

symbool **8** gedurende ongeveer 60 seconden, telkens wanneer een van de veiligheidsgordels achter wordt vast- of losgemaakt.

Als de voertuigsnelheid 20 km/u bereikt of overschrijdt en een van de veiligheidsgordels achter tijdens de rit wordt losgemaakt:

- knippert het controlelampje  op het centrale display;
  - en
  - er klinkt gedurende ongeveer 30 seconden een pieptoon;
  - en
  - de afbeelding **8** verschijnt minstens 60 seconden en het symbool van de betreffende stoel wordt rood.
- Controleer altijd of de passagiers achterin hun gordel hebben vastgemaakt en of het aangegeven aantal vastgemaakte gordels overeenkomt met het aantal bezette zitplaatsen achterin.



Afhankelijk van de auto wordt het symbool **9** weergegeven op het instrumentenpaneel wanneer het contact wordt ingeschakeld. Dit informeert de bestuurder elke keer over de bevestigingsstatus van elk van de veiligheidsgordels achterin:

- het contact wordt aangezet;
- openen van een portier;
- een autogordel achter wordt vast- of losgemaakt.

### Het symbool **9** begrijpen:

- groene indicator: veiligheidsgordel vastgemaakt;
- rood symbool: autogordel is niet vastgemaakt.

Wanneer de voertuigsnelheid minder is dan circa 20 km/u, verschijnt het

symbool **9** gedurende ongeveer 60 seconden, telkens wanneer een van de veiligheidsgordels achter wordt vast- of losgemaakt.

Als de voertuigsnelheid 20 km/u bereikt of overschrijdt en een van de veiligheidsgordels achter tijdens de rit wordt losgemaakt:

- knippert het controlelampje  op het centrale display;
  - en
  - er klinkt gedurende ongeveer 30 seconden een pieptoon;
  - en
  - verschijnt het symbool **9** minstens 60 seconden en wordt de indicator van de betreffende stoel rood.
- Controleer altijd of de passagiers achterin hun gordel hebben vastgemaakt en of het aangegeven aantal vastgemaakte gordels overeenkomt met het aantal bezette zitplaatsen achterin.

## AUTOGORDELS

2





Afhankelijk van de auto wordt bij gesloten portieren de afbeelding **10** gedurende ongeveer 60 seconden op het instrumentenpaneel weergegeven wanneer het contact van de auto wordt aangezet.

Dit informeert de bestuurder elke keer over de bevestigingsstatus van elk van de veiligheidsgordels achterin:

- de portieren worden geopend tijdens het rijden (rijsnelheid boven nul);
- een autogordel achter wordt vast- of losgemaakt.

### Het symbool **10** begrijpen:

-  autogordel vastgemaakt;
-  autogordel niet vastgemaakt.

Wanneer de voertuigsnelheid minder is dan circa 20 km/u, verschijnt het symbool **10** gedurende ongeveer 60 seconden, telkens wanneer een van de veiligheidsgordels achter wordt vast- of losgemaakt.

Als de voertuigsnelheid 20 km/u bereikt of overschrijdt en een van de veiligheidsgordels achter tijdens de rit wordt losgemaakt:

- knippert het waarschuwingslampje



op het centrale display;

en

- er klinkt gedurende ongeveer 30 seconden een pieptoon;

en

- de afbeelding **10** verschijnt minstens

60 seconden en het symbool  van de betreffende stoel wordt zwart.

Controleer altijd of de passagiers achterin hun gordel hebben vastgemaakt en of het aangegeven aantal vastgemaakte gordels overeenkomt met het aantal bezette zitplaatsen achterin.



Afhankelijk van de auto wordt bij gesloten portieren de afbeelding **11** gedurende ongeveer 60 seconden op het instrumentenpaneel weergegeven wanneer het contact van de auto wordt aangezet.

Dit informeert de bestuurder elke keer over de bevestigingsstatus van elk van de veiligheidsgordels achterin:

- de portieren worden geopend tijdens het rijden (rijsnelheid boven nul);
- een autogordel achter wordt vast- of losgemaakt.

### Het symbool **11** begrijpen:

- groene indicator: veiligheidsgordel vastgemaakt;
- rood symbool: autogordel is niet vastgemaakt.

# AUTOGORDELS

Wanneer de voertuigsnelheid minder is dan circa 20 km/u, verschijnt het symbool **11** gedurende ongeveer 60 seconden, telkens wanneer een van de veiligheidsgordels achter wordt vast- of losgemaakt.

Als de voertuigsnelheid 20 km/u bereikt of overschrijdt en een van de veiligheidsgordels achter tijdens de rit wordt losgemaakt:

- knippert het controlelampje  op het centrale display;
  - en
  - er klinkt gedurende ongeveer 30 seconden een pieptoon;
  - en
  - verschijnt het symbool **11** minstens 60 seconden en wordt de indicator van de betreffende stoel rood.
- Controleer altijd of de passagiers achterin hun gordel hebben vastgemaakt en of het aangegeven aantal vastgemaakte gordels overeenkomt met het aantal bezette zitplaatsen achterin.

## Autogordels achter 12

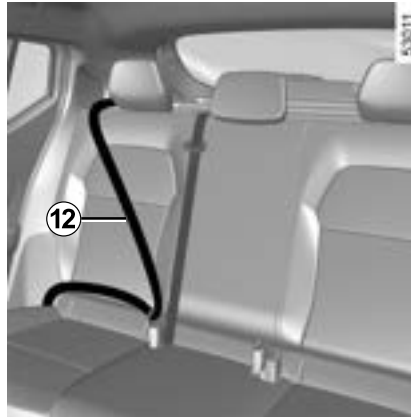

Het vergrendelen, ontgrendelen en afstellen gebeuren op dezelfde manier als bij de voorste gordels.

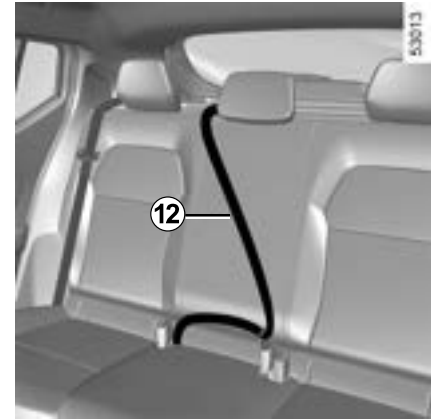

Controleer de plaats en werking van de autogordel achterin na het kantelen van de achterbank.

## AUTOGORDELS

### Estate-versie tweede rij achterbank

2

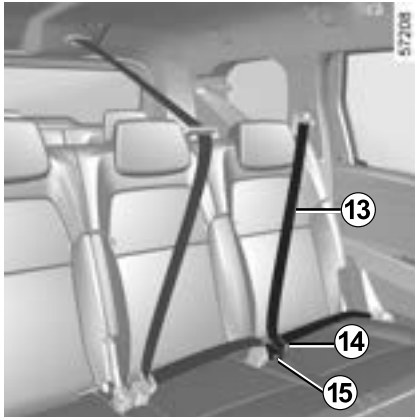

#### Gordels aan de zijkanten achter

Rol langzaam de gordel **13** uit en klik de gesp **14** in de rode grendel **15**.

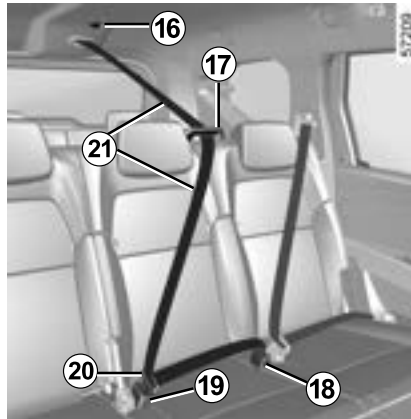

#### Middelste gordel

Trek de gordel **21** langzaam uit zijn houder **16**.

Haal de twee gespen en de band **21** door de gordelgeleider **17**.

De kleinere, vaste gesp moet worden vastgeklikt in de sluiting met de zwarte vergrendelingsknop **18**.

Klik de grotere verschuifbare gesp **20** in de sluiting met de rode ontgrendelingsknop **19**.



Gebruiksmogelijkheden van de achterstoelen → **336**  
→ **337**.



Controleer of de autogordels achterin nog goed op hun plaats zitten en goed werken na elke verandering aan de achterstoelen.

### Estate-versie derde rij achterbank

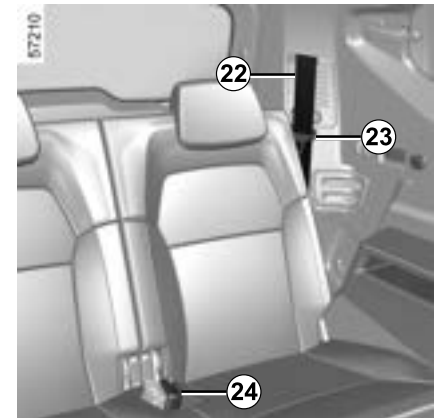

Maak de riem **22** los van de haak **25**. Rol de gordel **22** langzaam af.

Klik de gordelgesp **23** in de sluiting met de overeenkomstige rode ontgrendelingsknop **24**.



## AUTOGORDELS

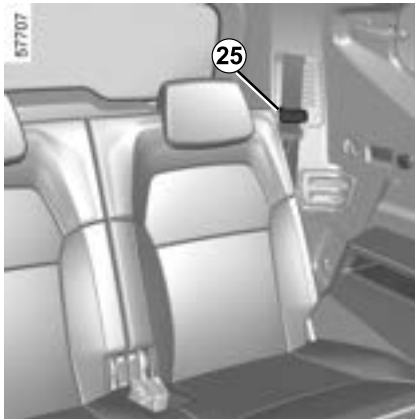

**i** Bij elke verandering van de achterstoelen van de derde rij, moet de band van de autogordel **22** aan het haakje **25** worden vastgemaakt om de gordel of bagageruimteafdekplaat niet te beschadigen (als uw auto hiermee uitgerust is).

**i** Gebruiksmogelijkheden van de achterstoelen → **336**  
→ **337**.

# AUTOGORDELS

## Waarschuwingen

2

De volgende raadgevingen gelden voor de autogordels voor en achter.



- Verander niets aan de oorspronkelijke veiligheidsvoorzieningen (gordels, stoelen en bevestigingen). Raadpleeg een merkdealer voor speciale werkzaamheden (bijv. monteren van een kinderzitje).
- Zorg dat er geen voorwerpen tussen de riemen worden gestoken die speling kunnen veroorzaken (zoals wasknijpers, klemmetjes, enz.): een autogordel die te los zit, kan bij een ongeval verwondingen veroorzaken.
- Draag nooit de schoudergordel achter de rug of onder de arm langs aan de kant van het portier.
- Een autogordel mag nooit door meerdere personen tegelijk gebruikt worden. Sla uw gordel nooit om een baby of een kind heen dat op uw schoot zit.
- De gordel mag nooit gedraaid zijn.
- Na een botsing moet u de gordels laten controleren en indien nodig vervangen. Gordels die beschadigingen vertonen moeten ook worden vervangen.
- Let er bij het terugplaatsen van de achterbank op dat de autogordels en sluitingen goed zitten, zodat deze weer op de juiste wijze kunnen worden gebruikt.
- Let op dat de gesp van de gordel in de juiste sluiting vastzit.
- Zorg dat er geen voorwerp in de sluiting van de gordel kan komen waardoor de werking belemmerd wordt.
- Zorg dat u de sluiting goed plaatst (deze mag niet verborgen of bedekt worden door of blijven haken achter personen of voorwerpen).

# AANVULLENDE VEILIGHEIDSVORZIENINGEN VOORIN

Afhankelijk van de auto, kunnen deze bestaan uit:

- **gordelspanners van het oprolmechanisme van de autogordel;**
- **krachtbegrenzers voor de bescherming van de borstkas;**
- **airbags bestuurder en passagier voorin**

Deze voorzieningen worden gelijktijdig of afzonderlijk, afhankelijk van de ernst van de aanrijding, geactiveerd bij een frontale botsing.

Afhankelijk van de ernst van de aanrijding, kan het systeem het volgende veroorzaken:

- blokkering van de autogordel;
- de gordelspanner van het oprolmechanisme van de autogordel die in werking treedt om de speling van de autogordel op te heffen;
- de airbag en de krachtbegrenzer.

## Krachtbegrenzer

Vanaf een bepaalde hevigheid van de schok van de aanrijding komt dit mechanisme in werking om de kracht die de gordel op het lichaam uitoefent te begrenzen tot een draaglijk niveau.

## Gordelspanners

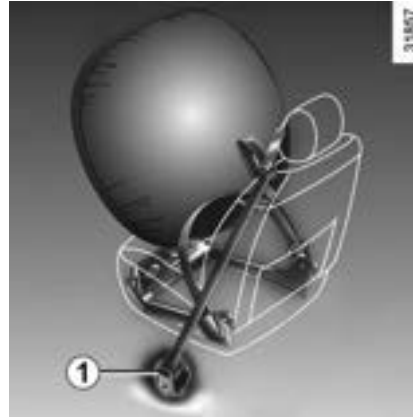

De gordelspanners dienen ervoor om de autogordel strak tegen het lichaam te trekken en daardoor de inzittende in zijn stoel te drukken wat de effectiviteit van de gordel verhoogt.

Bij contact aan, kan tijdens een ernstige frontale aanrijding, afhankelijk van de ernst van de schok, het systeem de volgende onderdelen activeren:

- de gordelspanner van het oprolmechanisme van de autogordel **1** die de gordel direct strak trekt;



- Laat al deze veiligheidsvoorzieningen controleren na een aanrijding.
- Het is streng verboden zelf werkzaamheden uit te voeren aan het gehele systeem (airbag, rekeneenheden, bedrading) of deze in een andere auto over te zetten, zelfs als deze identiek is.
- Om voortijdige activering van het systeem te voorkomen, wat letsel kan veroorzaken, mag alleen gekwalificeerd personeel werken aan de aanvullende veiligheidsvoorzieningen bij de gordel voorin.
- Het elektrische ontstekingsmechanisme van de gordelspanners mag uitsluitend door speciaal opgeleid personeel met speciaal gereedschap worden gecontroleerd.
- Laat de gaspatronen van de gordelspanners en de airbags door een merkdealer verwijderen wanneer de auto wordt gesloopt.

## AANVULLENDE VEILIGHEIDSVORZIENINGEN VOORIN

### Frontale airbags voor bestuurder en passagier

2

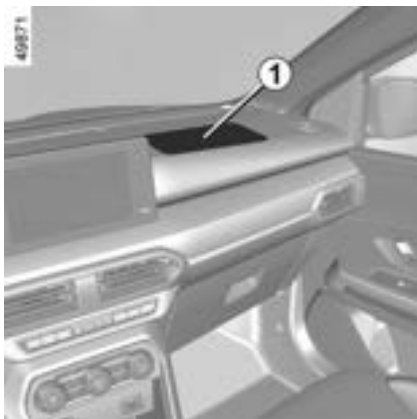

Deze bevinden zich bij de linker en rechter voorstoel.

De aanwezigheid van deze uitrusting wordt aangegeven met het woord "Airbag" op het stuurwiel, het dashboard (in de zone van de airbag 1) en, afhankelijk van de auto, een symbool aan de onderkant van de voorruit.

Elk airbagsysteem bestaat uit:

- een airbag en een gaspatroon zijn gemonteerd op het stuurwiel voor de bestuurder en op het dashboard voor de passagier voor;

- een rekeneenheid voor bewaken van het die de elektrische ontsteking van de gaspatroon regelt;
- een gemeenschappelijk

waarschuingslampje  op het instrumentenpaneel;

- aparte opname-elementen (afhankelijk van de auto).



Bij het afgaan van de airbag vindt een explosie plaats. Dit verklaart waarom bij het

ontplooiën van de airbag er warmte en rook vrijkomt (zonder enig brandgevaar) wat klinkt als een luide knal. In een situatie waarin een uitklappen van de airbag vereist is, zal deze onmiddellijk geactiveerd worden en dit kan ongevaarlijke, lichte schaafwonden of andere problemen veroorzaken.

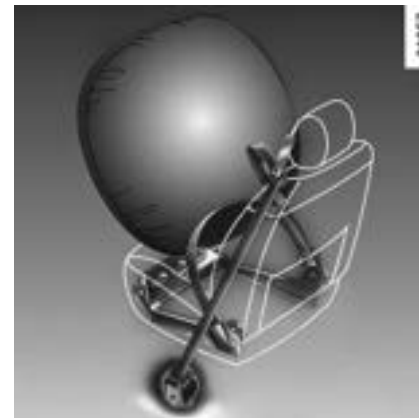

### Werkzaamheden

Het systeem werkt alleen als het contact aan staat.

Bij een zware **frontale** aanrijding, worden de airbag(s) snel opgeblazen om de klap van het hoofd en de borstkas van de bestuurder tegen het stuurwiel en van de passagier tegen het dashboard op te vangen. Daarna lopen ze direct weer leeg om het verlaten van de auto niet te bemoeilijken.

### Storingen



Dit waarschuingslampje verschijnt als de motor wordt gestart;

## AANVULLENDE VEILIGHEIDSVORZIENINGEN VOORIN

het verdwijnt weer na ongeveer drie seconden.

Als het niet oplicht bij het aanzetten van het contact of als blijft branden, wijst dit op een storing in het systeem.

Raadpleeg zo snel mogelijk een merkdealer.

Wacht u hier te lang mee dan betekent dat, dat de bescherming in de tussenliggende periode misschien niet optimaal is.

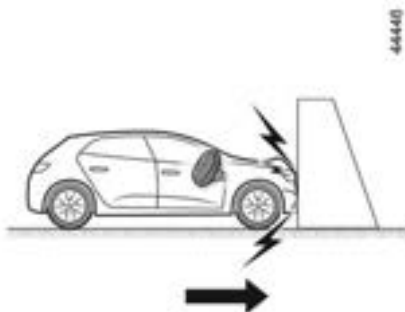

**De volgende gevallen activeren de gordelspanners of airbags .**

**Bij een frontale botsing tegen een star (niet-vernformbaar) oppervlak, met een snelheid van **25 km/u** of hoger.**

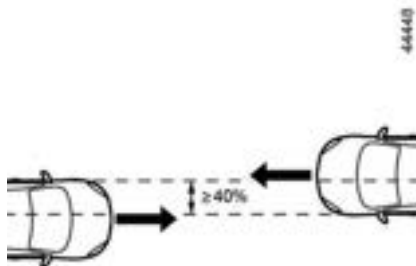

**Bij een frontale botsing met een ander, gelijkaardig of zwaarder voertuig, met een contactzone van meer dan 40% en een snelheid van **40 km/u** of hoger voor de twee voertuigen.**

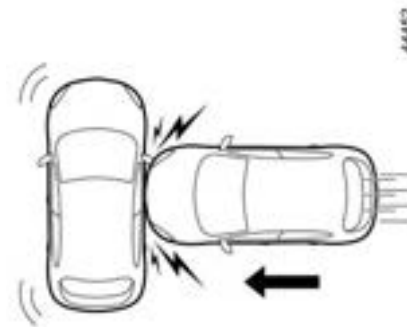

**Bij een botsing tegen de zijkant door een ander, gelijkaardig of zwaarder voertuig, met een snelheid van **50 km/u** of hoger.**

## AANVULLENDE VEILIGHEIDSVORZIENINGEN VOORIN

2



**In de volgende gevallen worden de gordelspanners of airbags waarschijnlijk niet geactiveerd:**

- een botsing onder het voertuig (bijv. stoeprand);
- gaten in het wegdek;
- een val of harde landing;
- stenen.
- ...

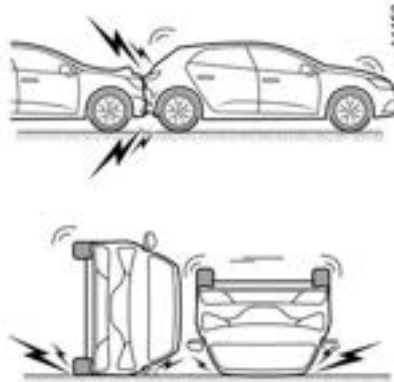

**In de volgende gevallen worden de gordelspanners of airbags waarschijnlijk niet geactiveerd:**

- een botsing van achteren, zelfs een zware;
- als de auto omslaat;
- ...

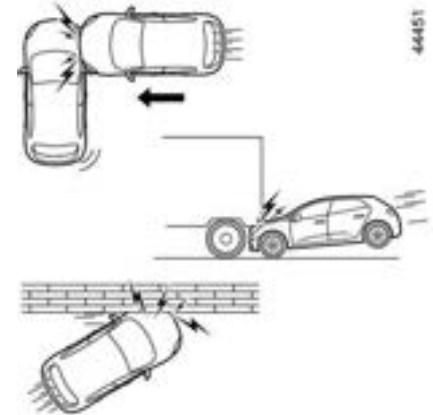

- aanrijding tegen de zijkant, aan de voor- of achterkant van de auto;
- frontale aanrijding, onder de achterkant van een vrachtwagen;
- frontale botsing tegen een obstakel met een scherpe hoek;
- ...

# AANVULLENDE VEILIGHEIDSVOORZIENINGEN VOORIN

## Waarschuwingen

Alle volgende waarschuwingen worden verstrekt om te voorkomen dat het ontvouwen van de airbag wordt belemmerd en om direct ernstig letsel te voorkomen dat wordt veroorzaakt door de projectie van objecten tijdens het opblazen ervan.

2



### Waarschuwingen met betrekking tot de airbag

- Verander niets aan het stuurwiel of het middengedeelte ervan.
- Dek het middengedeelte van het stuurwiel onder geen beding af.
- Bevestig geen voorwerpen (speldjes, logo, horloge, telefoonsteun, enz.) op het stuurwiel.
- Het stuurwiel mag niet worden gedemonteerd (behalve door speciaal opgeleide monteurs van de merkdealer).
- Ga niet te dicht op het stuurwiel zitten: zit met uw armen licht gebogen (zie "De juiste zithouding" ➔ 63). Zo blijft er voldoende ruimte over voor een goede en effectieve bescherming door de werking van de airbag.

### Waarschuwingen met betrekking tot de passagiers airbag

- Plak of bevestig niets op het dashboard (speldjes, logo's, klokjes, telefoonhouder enz.) over of dicht bij de airbag.
- Houd de ruimte tussen het dashboard en de voorpassagier vrij (geen dier of pakjes op schoot, geen paraplu of wandelstok tegen het dashboard zetten).
- Laat de passagier nooit zijn voeten op het dashboard of de stoel leggen. Dit kan zeer gevaarlijk zijn. Kom niet te dicht (met knieën, hoofd of handen) bij het dashboard.
- schakel de aanvullende veiligheidsvoorzieningen van de autogordel van de passagier voorin direct weer in na het verwijderen van een kinderzitje, om de bescherming van de passagier te garanderen in geval van een botsing.

**EEN ACHTERSTEVOREN GEPLAATST KINDERZITJE MAG ALLEEN OP DE PASSAGIERSSTOEL VOORIN WORDEN GEPLAATST INDIEN DE AANVULLENDE VEILIGHEIDSVOORZIENINGEN NIET INGESCHAKELD ZIJN ➔ 83.**

## AANVULLENDE VEILIGHEIDSVORZIENINGEN ACHTERIN

Afhankelijk van de auto, kunnen deze bestaan uit:

- **Gordelspanners in het oprolmechanisme (gordels aan de zijkant);**
- **Krachtbegrenzers voor bescherming van de borstkas.**

Deze voorzieningen worden gelijktijdig of afzonderlijk, afhankelijk van de ernst van de aanrijding, geactiveerd bij een frontale botsing.

Afhankelijk van de ernst van de aanrijding, kan het systeem het volgende veroorzaken:

- blokkering van de autogordel;
- De gordelspanner van het oprolmechanisme van de autogordel (die in werking treedt om de speling van de autogordel op te heffen).

### Krachtbegrenzer

Vanaf een bepaalde hevigheid van de schok van de aanrijding komt dit mechanisme in werking om de kracht die de gordel op het lichaam uitoefent te begrenzen tot een draaglijk niveau.

### Gordelspanners zijkant



De gordelspanners dienen ervoor om de autogordel strak tegen het lichaam te trekken en daardoor de inzittende in zijn stoel te drukken wat de effectiviteit van de gordel verhoogt.

Bij contact aan, kan tijdens een ernstige frontale aanrijding, afhankelijk van de ernst van de schok, het systeem de gordelspanner **1** activeren die onmiddellijk de gordel strak trekt.



- Laat al deze veiligheidsvoorzieningen controleren na een aanrijding.
- Het is streng verboden zelf werkzaamheden uit te voeren aan het gehele systeem (gordelspanners, airbags, rekeneenheden, bedrading) of deze in een andere auto over te zetten.
- Om te voorkomen dat het systeem ten onrechte in werking komt en letsel veroorzaakt, mag uitsluitend deskundig personeel van de merkdealer aan de gordelspanners en airbags werken.
- Het elektrische ontstekingsmechanisme van de gordelspanners mag uitsluitend door speciaal opgeleid personeel met speciaal gereedschap worden gecontroleerd.
- Laat de gaspatronen van de gordelspanners en de airbags door een merkdealer verwijderen wanneer de auto wordt gesloopt.



# VEILIGHEIDSVORZIENINGEN BESCHERMING ZIJKANT

## Zijairbag

(afhankelijk van de auto)

Dit is een airbag die aan de kant van het portier ondergebracht is in de rugleuning van elk van de voorstoelen en komt in werking om de inzittenden te beschermen bij een zware aanrijding tegen de zijkant.

## Zijruitairbag

Dit type airbag wordt (afhankelijk van de auto) boven langs de zijkant van de auto gemonteerd. Ze worden geactiveerd langs de zijruiten bij de voor- en achterportieren om de inzittenden te beschermen bij een hevige botsing tegen de zijkant.

## Waarschuwingen

2



### Waarschuwing in relatie tot de zijkant airbag

- **Stoelhoezen plaatsen:** voor stoelen met een airbag zijn stoelhoezen nodig die speciaal voor uw auto zijn ontworpen. Raadpleeg een erkende dealer om te weten of dergelijke hoezen leverbaar zijn. Het gebruik van andere hoezen (of hoezen die bestemd zijn voor een ander model) kan de goede werking van deze airbag belemmeren en daardoor de veiligheid van de inzittenden in gevaar brengen.
- Plaats geen accessoires, voorwerpen of dieren tussen de rugleuning, het portier en de interieurbekleding. Bedek de rugleuning van de stoel ook niet met voorwerpen zoals kleding of accessoires. De airbag werkt hierdoor mogelijk niet goed of kan verwondingen veroorzaken wanneer de airbag wordt geactiveerd.
- Demontage of wijziging van de stoel en de interieurbekleding is verboden, tenzij dit gebeurt door deskundig personeel van de merkdealer.
- De airbag worden uitgevouwen door de spleten in de rugleuning voor (aan de kant van het portier): het is verboden hier voorwerpen te plaatsen.

## AANVULLENDE VEILIGHEIDSVOORZIENINGEN

Alle volgende waarschuwingen worden verstrekt om te voorkomen dat het ontvouwen van de airbag wordt belemmerd en om direct ernstig letsel te voorkomen dat wordt veroorzaakt door de projectie van objecten tijdens het opblazen ervan.



De airbag is bedoeld als aanvulling op de werking van de autogordel. De airbag en de autogordel vormen één veiligheidssysteem. De gordel moet altijd worden gedragen. Het niet-dragen kan de inzittenden bij een ongeval blootstellen aan zware verwondingen. Niet-dragen van de autogordel vergroot ook het risico op lichte oppervlakkige wonden als de airbag zich ontvouwt, hoewel dergelijke kleine verwondingen nooit zijn uitgesloten bij gebruik van airbags.

Bij een botsing, zelfs een zware, tegen de achterkant of bij het over de kop gaan van de auto worden de airbags of de gordelspanners niet altijd geactiveerd. Zware stoten onder de auto veroorzaakt door stoepen, gaten in het wegdek, stenen, kunnen de airbagsystemen activeren.

- Alle werkzaamheden of wijzigingen aan enig onderdeel van de airbag (airbags, gordelspanners, computer, kabelboom enz.) **is ten strengste verboden** (behalve door gekwalificeerd personeel van het netwerk).
- Om te voorkomen dat de airbag(s) ten onrechte wordt/worden opgeblazen of juist niet als dat wel nodig zou zijn, mag uitsluitend deskundig personeel van de merkdealer aan het airbag systeem werken.
- Laat het airbagsysteem controleren na een aanrijding of (een poging tot) diefstal van de auto.
- Informeer bij de verkoop of uitlening van het voertuig de nieuwe koper over deze voorwaarden bij het overhandigen van deze gebruikershandleiding.
- Laat de gaspatro(o)n(en) door een merkdealer verwijderen nadat de auto wordt gesloopt.

# AANVULLENDE VEILIGHEIDSVoorzieningen

## Storingen

2



Het waarschuwingslampje **1** gaat branden bij het aanzetten van het contact en dooft na enkele seconden.

Als het niet oplicht bij het aanzetten van het contact of oplicht bij draaiende motor, geeft het een defect in het systeem (airbags, gordelspanners enz.) bij de zitplaatsen voorin en/of achterin aan.

Raadpleeg zo spoedig mogelijk een merk-dealer. Wacht u hier te lang mee dan betekent dat, dat de bescherming in de tussen- liggende periode misschien niet optimaal is.

# KINDERVEILIGHEID

## Algemeen

### Vervoer van kinderen

U dient zich te houden aan de wetgeving van het land waarin u zich bevindt.

Het kind moet, net als een volwassene, altijd correct zitten en zijn vastgemaakt, ongeacht het traject. U bent verantwoordelijk voor de kinderen die u vervoert.

Een kind is geen minivolwassene. Het is blootgesteld aan risico op specifieke verwondingen, omdat de botten en spieren nog niet volledig ontwikkeld zijn. Een autogordel alleen is niet geschikt voor het vervoeren van kinderen. Gebruik een goedgekeurd kinderzitje en zorg ervoor dat u het correct gebruikt.



Als u wilt voorkomen dat de portieren worden geopend, gebruikt u de functie "Kinderslot" →

55.



Laat een kind nooit onbewaakt achter in de auto.

Controleer of uw kind altijd vastzit en het harnas of de gordel correct is afgesteld en aangepast. Vermijd te dikke kleding waardoor ruimte tussen de riemen kan ontstaan → 63. Zorg ervoor dat uw kind zijn hoofd of armen niet uit het raam kan steken.

Controleer regelmatig de juiste houding van het kind, met name als het slaapt.



Een botsing met 50 km/u komt overeen met een val van 10 meter hoogte.

Het niet vastmaken van een kind is hetzelfde als het laten spelen op een balkon zonder balustrade op de vierde verdieping!  
Houd een kind nooit in uw armen. Bij een ongeluk zal u het niet kunnen tegenhouden, zelfs niet als u zelf in uw gordel vastzit. Als uw auto betrokken is geweest bij een verkeersongeluk, moet u het kinderzitje vervangen en de gordels en de ISOFIX-verankeringen laten controleren.

### Gebruik van een kinderzitje

De bescherming die het kinderzitje biedt is afhankelijk van zijn capaciteit om het kind vast te houden en van de installatie ervan. Door een verkeerde installatie komt de bescherming van het kind in gevaar bij krachtig remmen of een botsing.

Controleer nadat u een kinderzitje koopt, of het voldoet aan de wettelijke eisen van het land waar u zich bevindt en of het gemonteerd kan worden in

## KINDERVEILIGHEID

uw auto. Raadpleeg een merkdealer om te weten welke zitje geadviseerd worden voor uw auto.

De voorschriften voor het vervoer van kinderen zijn specifiek voor elk land.

Het gebruik van een kinderzitje tijdens het vervoer is afhankelijk van de leeftijd en/of de grootte en/of het gewicht van het kind.

Voor kinderen die geen kinderzitje nodig hebben: zorg ervoor dat de veiligheidsgordel correct is afgesteld en vastgemaakt.

Houd u in elk geval aan de voorschriften van het land waarin u zich bevindt.

Lees, vóór het monteren van een kinderzitje, de gebruiksaanwijzing en houd u aan de instructies. Neem, bij problemen met het installeren, contact op met de fabrikant van de uitrusting. Bewaar de gebruiksaanwijzing bij het zitje.



Geef het goede voorbeeld door uw gordel vast te maken en leer uw kind:

- om de veiligheidsgordel goed om te doen;
- om altijd aan de tegenoverliggende zijde van het verkeer in en uit de auto te stappen.

Gebruik geen tweedehands kinderzitje of zonder gebruiksaanwijzing.

Let op dat niets in de buurt van het kinderzitje de installatie ervan belemmert.



### **Verantwoordelijkheid van de bestuurder tijdens het parkeren of stoppen van de auto**

Laat nooit, ook niet heel even, een kind, een afhankelijke volwassene of een dier in de auto achter als u deze verlaat.

Het kan zichzelf of anderen in gevaar brengen door bijvoorbeeld de motor te starten, door organen te bedienen zoals bijvoorbeeld de ruitbediening, of de portieren te vergrendelen.

Bovendien kan bij warm, zonnig weer de temperatuur in het interieur heel erg snel oplopen.

**LEVENSGEVAAR OF GEVAAR VAN ERNSTIG LETSEL.**

# KINDERVEILIGHEID

## keuze van het kinderzitje



### Kinderzitje “achterstevoren”

Het hoofd van een baby is, naar verhouding, zwaarder dan dat van een volwassene en de nek is zeer kwetsbaar. Vervoer het kind zo lang mogelijk in deze stand (minstens tot het 2 jaar is). Zo worden het hoofd en de nek ondersteund.

Kies een omhullend zitje voor een betere bescherming opzij en vervang het zodra het hoofd van het kind boven het kuipzitje uitsteekt.



### Kinderzitjes “vooruit”

Maximaal 18 kg of 4 jaar, het kind mag in een voorwaarts gerichte zitje reizen.

Kies het juiste zitje voor het kind: hoofd en buik zijn de meest kwetsbare lichaamsdelen. Een vooruit geplaatst kinderzitje dat stevig in de auto is vastgezet, vermindert het risico dat het kind zijn hoofd stoot. Vervoer uw kind in een vooruit geplaatst zitje met een harnas als de lengte van het kind dat toelaat.

Kies voor een kuipzitje voor een betere zijdelingse bescherming.



### Zittingverhogers

Vanaf 15 kg of 4 jaar kan een kind reizen op een zittingverhoger waarmee de autogordel kan worden aangepast aan zijn lichaamsbouw. De zitting van de verhoger moet geleiders hebben die de gordel over de heupen van het kind en niet over de buik laat lopen. Een in hoogte verstelbare rugleuning met een gordelgeleider wordt geadviseerd om de gordel op het midden van de schouder te plaatsen. Deze mag nooit over de hals of over de armen lopen.

Kies voor een kuipzitje voor een betere zijdelingse bescherming.

## KINDERVEILIGHEID

2

### Bevestiging van het kinderzitje

Er zijn twee bevestigingssystemen voor kinderzitjes: met de autogordel of met het ISOFIX-systeem.

### Bevestiging met de autogordel

De autogordel moet worden afgesteld om goed te kunnen werken bij krachtig remmen of bij een botsing.

Laat de gordel lopen zoals de fabrikant van het kinderzitje voorschrijft.

Controleer altijd de vergrendeling van de autogordel door eraan te trekken en zet hem daarna zo strak mogelijk door op het kinderzitje te drukken.

Controleer of het zitje goed vastzit door het zitje naar links/rechts en naar voren/achteren te bewegen: het zitje moet stevig vast blijven zitten.

Controleer of het kinderzitje niet dwars is geïnstalleerd en niet tegen een ruit rust.



Gebruik het kinderzitje niet als de autogordel daardoor kan losraken: de basis van het zitje

mag niet op de gesp en/of vergrendeling van de veiligheidsgordel rusten.

### Bevestiging met het ISOFIX-systeem

Goedgekeurde ISOFIX kinderzitjes zijn gestandaardiseerd volgens de huidige regelgeving als één van de vier onderstaande gevallen van toepassing is:

- universeel ISOFIX 3-punts vooruit;
- semi-universeel ISOFIX 2-punts;
- voertuigspecifiek;
- i-Size voorzien van een van de volgende onderdelen:

- een riem die aan de derde ring van de betreffende stoel wordt vastgemaakt;
- of een steun die op de vloer van de auto rust, geschikt voor de i-Size goedgekeurde stoel, met als bedoeling te voorkomen dat het kinderzitje beweegt bij een botsing.



Verander niets aan de oorspronkelijke

veiligheidsvoorzieningen: gordels, ISOFIX stoelen en hun bevestigingen.

Controleer in het laatste geval of uw kinderzitje geïnstalleerd kan worden

door de lijst van geschikte auto's te raadplegen.

Bevestig het kinderzitje met behulp van de ISOFIX vergrendelingen, indien aanwezig. Het ISOFIX systeem garandeert een gemakkelijke, snelle en veilige montage.

Het ISOFIX systeem bestaat uit 2 ringen en, in sommige gevallen, een derde ring.



De veiligheidsgordel mag nooit losgemaakt worden of gedraaid zijn.

Laat de gordel nooit onder de arm of achter de rug lopen.

Controleer of de gordel niet beschadigd is door scherpe randen.

Als de autogordel niet normaal werkt, kan deze het kind niet beschermen. Ga naar een merkdealer. Gebruik deze zitplaats niet zolang de gordel niet is gerepareerd.



# KINDERVEILIGHEID



De twee ringen **1** bevinden zich tussen de rugleuning en de zitting van de stoel en zijn te herkennen aan de markering .



Voordat u een ISOFIX-kinderzitje installeert dat u hebt gekocht voor een andere auto, moet u nagaan of het geïnstalleerd mag worden. Raadpleeg de lijst van de fabrikant van het zitje met de auto's waarin het zitje gebruikt mag worden.

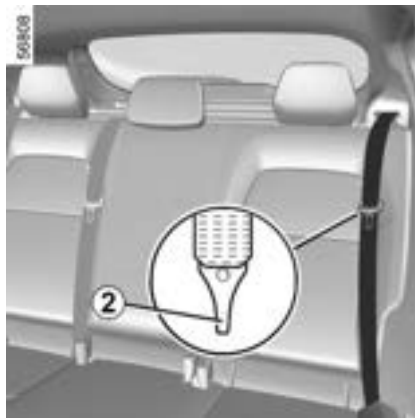

Gebruik bij de eerste montage de gesp van de veiligheidsgordel **2** om de klittenbandsluiting te openen op de sleuven gemarkeerd met het symbool , voor toegang tot de ISOFIX ringen **1**.

Plaats het kindersitje tegenover de sleuven en druk op de basis van het kindersitje.

Controleer of het kindersitje correct in de ringen is vergrendeld door het kindersitje krachtig naar links/rechts en voren/achteren te drukken.

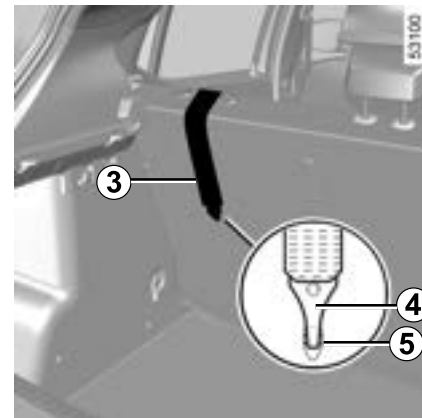

## Bevestiging met het ISOFIX-systeem

De derde ring **5** wordt gebruikt voor het vastmaken van de bovenste riem van bepaalde kindersitjes. **3** op sommige kindersitjes.

### Plaatsen achter

De bovenste riem **3** moet tussen de rugleuning en de hoedenplank worden geleid. Hiervoor verwijdt u de hoedenplank → **349**.

Bevestig de haak **4** op een van de ringen **5** gemarkeerd met het symbool



2

# KINDERVEILIGHEID

## Vijfdeursuitvoering

2

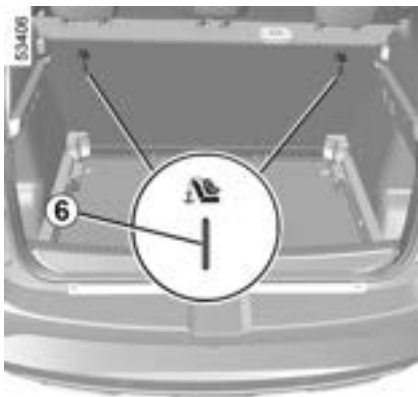

De derde ring **6** op elke zitplaats van de tweede rij wordt gebruikt om de bovenste riem van bepaalde kinderzitjes vast te maken.

De ringen bevinden zich op de rugleuningen van de achterstoelen en zijn te herkennen aan het symbool



Steek de riem tussen de achterbank en de hoedenplank (voor het verwijderen van de hoedenplank: → 349). Bevestig de haak op een van de ringen **6**.

Span de riem zodat de rugleuning van het kinderzitje goed tegen de

rugleuning van de stoel in de auto is geplaatst.

## Vierdeursuitvoeringen

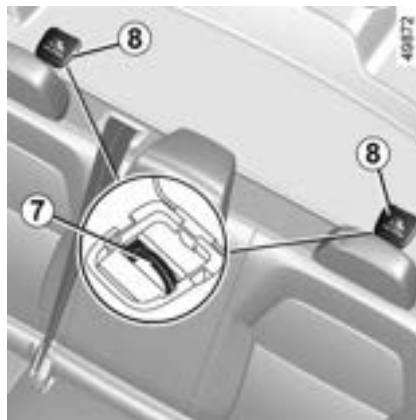

De derde ring **7** op elke zitplaats van de tweede rij wordt gebruikt om de bovenste riem van bepaalde kinderzitjes vast te maken.

Verwijder het deksel **8** om erbij te komen.

Bevestig de haak van de riem aan een van de ringen **7**.

Span de riem zodat de rugleuning van het kinderzitje goed tegen de rugleuning van de stoel in de auto is geplaatst.



U moet altijd de verankeringen **6** en **7** van de bagageruimte gebruiken om de bovenste riem van het kinderzitje vast te maken. Het is verboden andere bevestigingspunten te gebruiken om deze riem aan te bevestigen.



De ISOFIX-verankeringen mogen alleen gebruikt worden voor kinderzitjes uitgerust met het ISOFIX-systeem. Bevestig nooit andere kinderzitjes, noch de gordel of andere voorwerpen op deze verankeringspunten. Controleer of niets in de weg zit bij de verankeringspunten. Als uw auto betrokken is geweest bij een verkeersongeluk, moet u de ISOFIX verankeringen laten controleren en het kinderzitje vervangen.

# KINDERVEILIGHEID

## Installatie van het kinderzitje, algemeen

Op bepaalde zitplaatsen mogen geen kinderzitjes bevestigd worden. Op het schema op de volgende bladzijde ziet u waar u een kinderzitje mag bevestigen.



Monteer het kinderzitje bij voorkeur op een zitplaats achterin.

Controleer of het

kinderzitje of de voeten van het kind het goed vergrendelen van de voorstoel niet belemmeren → 62.

Controleer of het kinderzitje, door het installeren ervan in de auto, niet loskomt van het onderstel.

Als u de hoofdsteun moet verwijderen, zorg er dan voor dat deze op de juiste manier wordt opgeborgen, zodat deze niet wordt rondgeslingerd bij hard remmen of een botsing.

Maak het kinderzitje altijd goed vast aan de auto, ook als het niet in gebruik is, zodat het niet in een projectiel kan veranderen bij krachtig remmen of een botsing.

De genoemde types kinderzitjes zijn niet overal leverbaar. Controleer, nadat u een ander kinderzitje gebruikt, bij de fabrikant of het gemonteerd kan worden.

### Aan de voorkant

Het vervoer van een kind op de plaats van de voorpassagier is niet in alle landen toegestaan. Raadpleeg de geldende wetgeving en volg de aanwijzingen van het schema op de volgende bladzijde.

nadat u een kinderzitje op deze plaats installeert (indien dit toegestaan is)

- zet de autogordel zo ver mogelijk naar beneden;
- schuif de stoel zo ver mogelijk naar achteren;
- zet de rugleuning enigszins schuin (ongeveer 25°);
- zet de zitting, indien mogelijk, zo ver mogelijk omhoog.

Zet de hoofdsteun van de stoel steeds volledig omhoog zodat deze het kinderzitje niet hindert → 61.

Als het kinderzitje is geïnstalleerd en als dit mogelijk is, verplaatst u de autostoel indien nodig naar voren (voor de nodige ruimte op de achterste zitplaatsen voor de passagiers of andere kinderzitjes). Een kinderzitje dat achterstevoren staat, mag het dashboard niet raken en mag niet

maximaal naar voren worden geschoven.

Wijzig de andere afstellingen niet meer na het installeren van het kinderzitje.



### LEVENSGEVAAR OF GEVAAR VAN ERNSTIG LETSEL:

voordat u een kinderzitje achterstevoren op deze stoel plaatst, moet u controleren of de airbag is uitgeschakeld → 120.

### Op de zitplaats achter aan de zijkant

Een reiswieg wordt dwars in de auto geïnstalleerd en neemt ten minste twee zitplaatsen in beslag. Plaats het hoofd van het kind richting de binnenkant van de auto.

Controleer voordat u een kinderzitje plaatst met de ISOFIX verankeringen op een zitplaats achterin aan de zijkant, of de sluitingen van de autogordel niet tussen de twee ISOFIX verankeringen van deze zitplaats zitten. Indien nodig verplaatst u de sluiting van de betreffende zitplaats naar de binnenkant van de auto.

Om een kinderzitje achterstevoren te installeren, zet u de voorstoel van de auto zo ver mogelijk naar voren. Zet

## KINDERVEILIGHEID

2 daarna de voorstoel zo ver mogelijk terug zonder dat deze tegen het kinderzitje komt.

Voor de veiligheid van het vooruit geplaatste kind, moet u de stoel zo ver mogelijk naar achteren zetten en de stoel voor het kind naar voren zetten en de rugleuning rechtzetten om het contact tussen de stoel en de benen van het kind te vermijden.

Verwijder in ieder geval de hoofdsteun van de stoel achter waarop het kinderzitje is geplaatst → 334. Zet de achterstoel indien nodig zo ver mogelijk naar achteren. Dit moet gebeuren nadat u het kinderzitje plaatst. Controleer of het kinderzitje goed tegen de rugleuning van de achterstoel rust.



### Installatie van de zittingverhoger (groep 2 of 3)

Controleer of de veiligheidsgordel → 63 correct werkt (oprolt).  
Stel de veiligheidsgordel als volgt af:

- plaats de schouderriem op de schouder van het kind zonder dat deze de nek raakt;
- plaats de heupgordel zo dat deze plat op de dijen en tegen het bekken ligt.

Pas indien nodig de stand van de autostoel aan.



Een kinderzitje met een vloersteun mag nooit worden geïnstalleerd op de middelste zitplaats achterin. **LEVENSGEVAAR OF GEVAAR VAN ERNSTIG LETSEL.**



Controleer of het kinderzitje of de voeten van het kind een goede vergrendeling van de voorstoel → 62 of → 335 niet belemmeren.

### Op middelste zitplaats achter

Het monteren van een kinderzitje op deze plaats is alleen toegelaten als deze een rolgordel heeft. Raadpleeg voor aanvullende informatie een merkdealer.



# KINDERZITJES: BEVESTIGING MET AUTOGORDEL

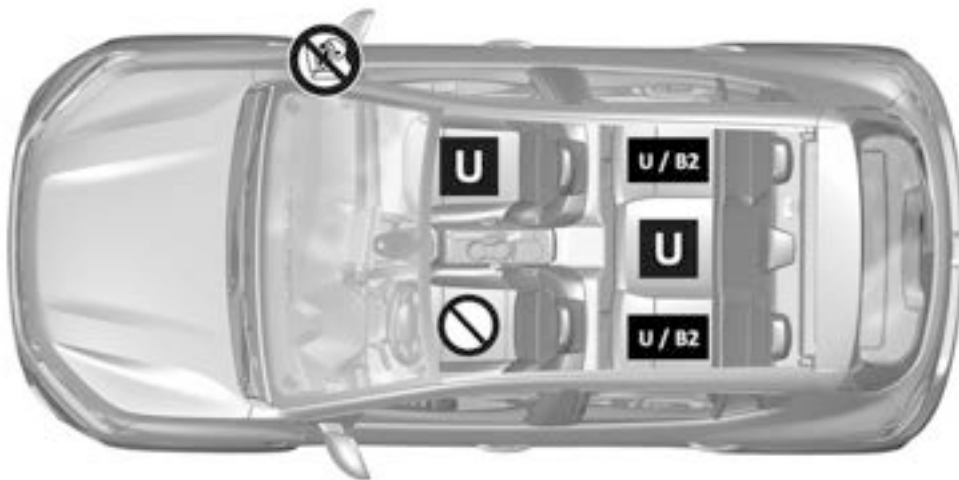

Vijfdeursversie met vijf zitplaatsen

## 2 Overzicht van de installatie



59589

## KINDERZITJES: BEVESTIGING MET AUTOGORDEL

-  Controleer de staat van de airbag voordat u een passagier laat plaatsnemen of een kinderzitje installeert.
-  Plaats verboden voor het installeren van een kinderzitje.
-  Stoel geschikt voor bevestiging van een "Universeel" goedgekeurd kinderzitje met behulp van een veiligheidsgordel.

B2: stoel die een kinderzitje mogelijk maakt met "B2"-goedkeuring.



**RISICO OP DOOD OF ERNSTIG LETSEL:** voordat u een kinderzitje tegen de rijrichting in op de bijrijdersstoel stoel plaatst, moet u controleren of de airbag is uitgeschakeld → 120.



Controleer of uw kind altijd vastzit en het harnas of de gordel correct is afgesteld en aangepast → 63.  
Pas indien nodig de zitpositie aan.



Door het gebruik van een niet bij de auto passend kinderveiligheidssysteem wordt de baby of het kind niet correct beschermd. Het kan ernstig of zelfs dodelijk letsel oplopen.

# KINDERZITJES: BEVESTIGING MET AUTOGORDEL

Vierdeursversie met vijf zitplaatsen

2

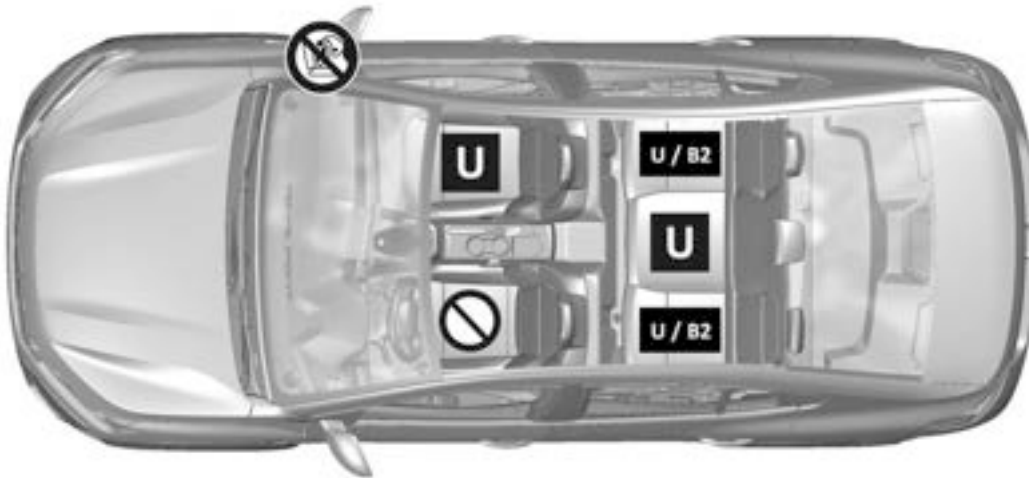

Overzicht van de installatie



59590



## KINDERZITJES: BEVESTIGING MET AUTOGORDEL

-  Controleer de staat van de airbag voordat u een passagier laat plaatsnemen of een kindersitje installeert.
-  Plaats verboden voor het installeren van een kindersitje.
-  Stoel geschikt voor bevestiging van een "Universeel" goedgekeurd kindersitje met behulp van een veiligheidsgordel.

B2: stoel die een kindersitje mogelijk maakt met "B2"-goedkeuring.



**RISICO OP DOOD OF ERNSTIG LETSEL:** voordat u een kindersitje tegen de rijrichting in op de bijrijdersstoel plaatst, moet u controleren of de airbag is uitgeschakeld → 120.



Controleer of uw kind altijd vastzit en het harnas of de gordel correct is afgesteld en aangepast → 63.  
Pas indien nodig de zitpositie aan.



Door het gebruik van een niet bij de auto passend kinderveiligheidssysteem wordt de baby of het kind niet correct beschermd. Het kan ernstig of zelfs dodelijk letsel oplopen.

# KINDERZITJES: BEVESTIGING MET AUTOGORDEL

## Installatieoverzicht

2

In de tabel hieronder staat dezelfde informatie als op het overzicht op de vorige en de volgende bladzijde, om te garanderen dat de wettelijke voorschriften worden nageleefd.

Vierdeurs- en vijfdeursuitvoeringen					
Type kindersitje	Gewicht van het kind	Zitplaats voorin passagier		Plaatsen achter	
		met airbag zonder deactivering of airbag geactiveerd	zonder airbag of airbag gedeactiveerd	Zitplaatsen aan de zijkanten	Zitplaats midden
<b>Reiswieg dwars</b> Goedgekeurd voor groep 0	<b>&lt; tot 10 kg</b>	X	X	U (4)	X
<b>Kuipzitje achterstevoren geplaatst</b> Goedgekeurd voor groep 0 of 0+	<b>&lt; tot 13 kg</b>	X	U (2) (3)	U (5)	U (5) (7)
<b>Kindersitje achterstevoren geplaatst</b> Goedgekeurd voor groep 0+ of 1	<b>&lt; tot 13 kg en 9 tot 18 kg</b>	X	U (2) (3)	U (5)	U (5) (7)
<b>Kindersitje vooruit geplaatst</b> Goedgekeurd voor groep 1	<b>9 kg tot 18 kg</b>	U (1) (3)	X	U (6)	U (6) (7)

## KINDERZITJES: BEVESTIGING MET AUTOGORDEL

<b>Zittingverhoger</b> Goedgekeurd voor groep 2 of 3	<b>15 tot 25 kg en 22 tot 36 kg</b>	U (1) (3)	X	U B2 (6)	U (6)
--	---	-----------	---	----------	-------



**(1) LEVENSGEVAAR OF GEVAAR VAN ERNSTIG LETSEL:** plaats nooit een kinderzitje achterstevoren op de voorstoel als de auto beschikt over een passagiersairbag die niet kan worden uitgeschakeld.

**(2) RISICO OP DODELIJK OF ERNSTIG LETSEL:** controleer voordat u een achterwaarts gericht kinderzitje op de passagiersstoel voor plaatst, of de airbag is uitgeschakeld → 120.

**Raadpleeg de brochure "Comfort & veiligheid voor uw kinderen", verkrijgbaar bij de dealer, om een kinderzitje te kiezen dat geschikt is voor uw kind en aanbevolen wordt voor uw auto.**

X = stoel niet geschikt voor het installeren van kinderzitjes.

U = Stoel waarin een kinderzitje dat is goedgekeurd als "Universeel" kan worden bevestigd met de autogordel; controleer of het zitje kan worden gemonteerd.

B2 = stoelverhogers in groep 2 en 3 (15 tot 25 kg en 22 tot 36 kg).

**(3)** Zet de stoel van de auto zo ver mogelijk naar achteren en zo hoog mogelijk, en zet de rugleuning licht schuin (ongeveer 25°).

**(4)** Een reiswieg wordt dwars in de auto geïnstalleerd en neemt minimaal twee zitplaatsen in beslag. Plaats het hoofd van het kind richting de binnenkant van de auto.

**(5)** Om een kinderzitje achterstevoren te installeren, zet u de voorstoel van de auto zo ver mogelijk naar voren. Zet daarna de voorstoel zo ver mogelijk terug zonder dat deze tegen het kinderzitje komt.

**(6)** Klap altijd de hoofdsteun omlaag van de achterstoel waarop het kinderzitje wordt geplaatst. Dit moet gebeuren voordat u het kinderzitje plaatst → 334. Schuif de stoel vóór het kind naar voren, zet de rugleuning naar voren om contact tussen de stoel en de benen van het kind te voorkomen.

## KINDERZITJES: BEVESTIGING MET AUTOGORDEL



**(7) LEVENSGEVAAR OF RISICO OP ERNSTIG LETSEL:** een kindersitje met een vloersteun mag nooit worden bevestigd.

2



# KINDERZITJES: BEVESTIGING MET AUTOGORDEL

Breakuitvoering, vijf zitplaatsen

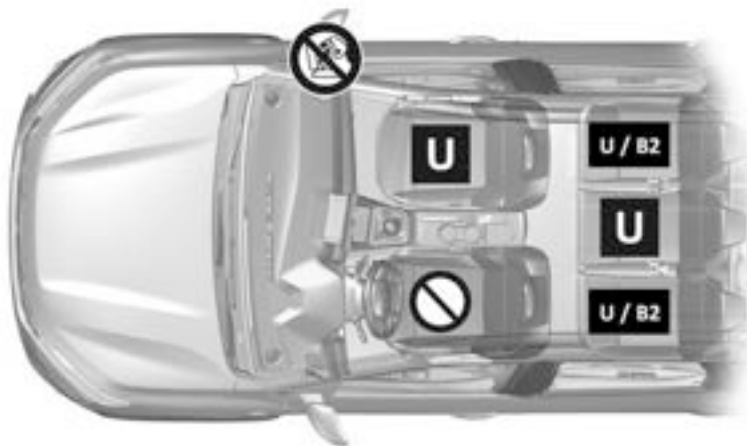

2

Overzicht van de installatie



59593

## KINDERZITJES: BEVESTIGING MET AUTOGORDEL

-  Controleer de staat van de airbag voordat u een passagier laat plaatsnemen of een kinderzitje installeert.
-  Plaats verboden voor het installeren van een kinderzitje.
-  Stoel geschikt voor bevestiging van een "Universeel" goedgekeurd kinderzitje met behulp van een veiligheidsgordel.

B2: stoel die een kinderzitje mogelijk maakt met "B2"-goedkeuring.



**RISICO OP DOOD OF ERNSTIG LETSEL:** voordat u een kinderzitje tegen de rijrichting in op de bijrijdersstoel stoel plaatst, moet u controleren of de airbag is uitgeschakeld → 120.



Controleer of uw kind altijd vastzit en het harnas of de gordel correct is afgesteld en aangepast → 63.  
Pas indien nodig de zitpositie aan.



Door het gebruik van een niet bij de auto passend kinderveiligheidssysteem wordt de baby of het kind niet correct beschermd. Het kan ernstig of zelfs dodelijk letsel oplopen.

# KINDERZITJES: BEVESTIGING MET AUTOGORDEL

Breakitvoering, zeven zitplaatsen

2

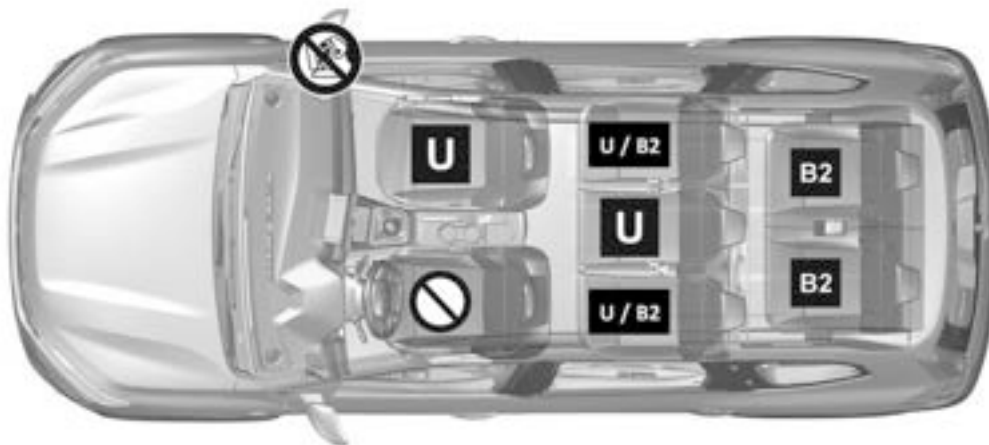

Overzicht van de installatie



59594



## KINDERZITJES: BEVESTIGING MET AUTOGORDEL

-  Controleer de staat van de airbag voordat u een passagier laat plaatsnemen of een kinderzitje installeert.
-  Plaats verboden voor het installeren van een kinderzitje.
-  Stoel geschikt voor bevestiging van een "Universeel" goedgekeurd kinderzitje met behulp van een veiligheidsgordel.

B2: stoel die een kinderzitje mogelijk maakt met "B2"-goedkeuring.



**RISICO OP DOOD OF ERNSTIG LETSEL:** voordat u een kinderzitje tegen de rijrichting in op de bijrijdersstoel stoel plaatst, moet u controleren of de airbag is uitgeschakeld → 120.



Controleer of uw kind altijd vastzit en het harnas of de gordel correct is afgesteld en aangepast → 63.  
Pas indien nodig de zitpositie aan.



Door het gebruik van een niet bij de auto passend kinderveiligheidssysteem wordt de baby of het kind niet correct beschermd. Het kan ernstig of zelfs dodelijk letsel oplopen.

# KINDERZITJES: BEVESTIGING MET AUTOGORDEL

## Installatieoverzicht

2

In de tabel hieronder staat dezelfde informatie als op het overzicht op de vorige en de volgende bladzijde, om te garanderen dat de wettelijke voorschriften worden nageleefd.

Estate-versies met 5 en 7 zitplaatsen						
Type kinderzitje	Gewicht van het kind	Zitplaats voorin passagier		Zitplaatsen achter 2e rij		Zitplaatsen achter 3e rij
		met airbag zonder deactivering of airbag geactiveerd	zonder airbag of airbag gedeactiveerd	Zitplaatsen aan de zijkanten	Zitplaats midden	
<b>Reiswieg dwars</b> Goedgekeurd voor groep 0	< tot 10 kg	X	X	U (4)	X	X
<b>Kuipzitje achterstevoren geplaatst</b> Goedgekeurd voor groep 0 of 0+	< tot 13 kg	X	U (2) (3)	U (5)	U (5) (7)	X
<b>Kinderzitje achterstevoren geplaatst</b> Goedgekeurd voor groep 0+ of 1	< tot 13 kg en 9 tot 18 kg	X	U (2) (3)	U (5)	U (5) (7)	X
<b>Kinderzitje vooruit geplaatst</b> Goedgekeurd voor groep 1	9 kg tot 18 kg	U (1) (3)	X	U (6)	U (6) (7)	X

## KINDERZITJES: BEVESTIGING MET AUTOGORDEL

Zittingverhoger Goedgekeurd voor groep 2 of 3	15 tot 25 kg en 22 tot 36 kg	U (1) (3)	X	U B2 (6)	U (6)	B2 (6)
---	------------------------------------	-----------	---	----------	-------	--------



**(1) LEVENSGEVAAR OF GEVAAR VAN ERNSTIG LETSEL:** plaats nooit een kinderzitje achterstevoren op de voorstoel als de auto beschikt over een passagiersairbag die niet kan worden uitgeschakeld.

**(2) RISICO OP DODELIJK OF ERNSTIG LETSEL:** controleer voordat u een achterwaarts gericht kinderzitje op de passagiersstoel voor plaatst, of deairbag is uitgeschakeld → 120.

**Raadpleeg de brochure "Comfort & veiligheid voor uw kinderen", verkrijgbaar bij de dealer, om een kinderzitje te kiezen dat geschikt is voor uw kind en aanbevolen wordt voor uw auto.**

X = stoel niet geschikt voor het installeren van kinderzitjes.

U= Stoel waarin een kinderzitje dat is goedgekeurd als "Universeel" kan worden bevestigd met de autogordel; controleer of het zitje kan worden gemonteerd.

B2= stoelverhogers in groep 2 en 3 (15 tot 25 kg en 22 tot 36 kg).

**(3)** Zet de stoel van de auto zo ver mogelijk naar achteren en zo hoog mogelijk, en zet de rugleuning licht schuin (ongeveer 25°).

**(4)** Een reiswieg wordt dwars in de auto geïnstalleerd en neemt minimaal twee zitplaatsen in beslag. Plaats het hoofd van het kind richting de binnenkant van de auto.

**(5)** Om een kinderzitje achterstevoren te installeren, zet u de voorstoel van de auto zo ver mogelijk naar voren. Zet daarna de voorstoel zo ver mogelijk terug zonder dat deze tegen het kinderzitje komt.

**(6)** Klap altijd de hoofdsteun omlaag van de achterstoel waarop het kinderzitje wordt geplaatst. Dit moet gebeuren voordat u het kinderzitje plaatst → 334. Schuif de stoel vóór het kind naar voren, zet de rugleuning naar voren om contact tussen de stoel en de benen van het kind te voorkomen.

## KINDERZITJES: BEVESTIGING MET AUTOGORDEL



**(7) LEVENSGEVAAR OF RISICO OP ERNSTIG LETSEL:** een kindersitje met een vloersteun mag nooit worden bevestigd.

2



# KINDERZITJES: BEVESTIGING VIA HET ISOFIX-SYSTEEM

Vijfdeursversie met vijf zitplaatsen

2

Overzicht van de installatie

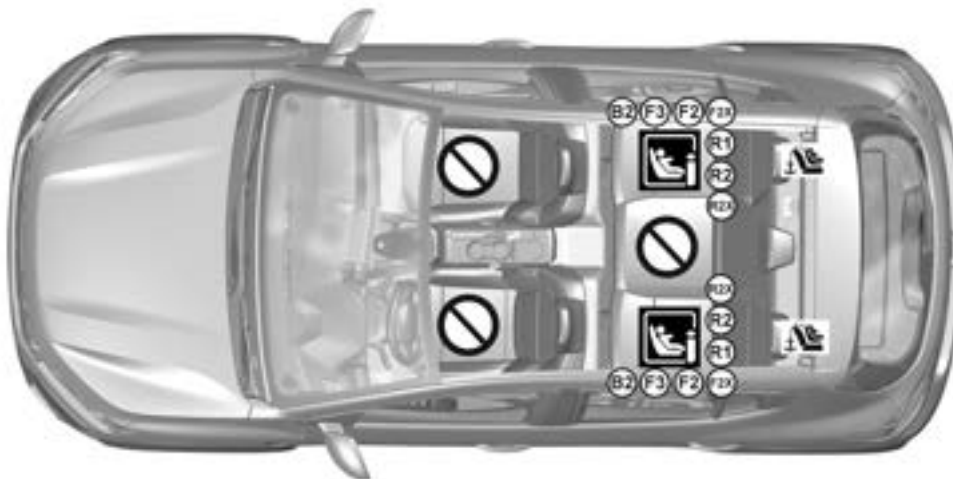



59587

## KINDERZITJES: BEVESTIGING VIA HET ISOFIX-SYSTEEM

 Plaats verboden voor het installeren van een kinderzitje.

**Kinderzitje bevestigd met het ISOFIX-systeem**

 Plaats waar een ISOFIX kinderzitje is toegelaten.

 De zitplaatsen achterin aan de zijkant hebben een verankering voor het bevestigen van een "Universeel" naar voren geplaatst ISOFIX-kinderzitje. De verankeringen  bevinden zich in de bagageruimte en zijn zichtbaar.



Controleer of uw kind altijd vastzit en het harnas of de gordel correct is afgesteld en aangepast → 63.  
Pas indien nodig de zitpositie aan.



Door het gebruik van een niet bij de auto passend kinderveiligheidssysteem wordt de baby of het kind niet correct beschermd. Het kan ernstig of zelfs dodelijk letsel oplopen.

# KINDERZITJES: BEVESTIGING VIA HET ISOFIX-SYSTEEM

Vierdeursversie met vijf zitplaatsen

2

Overzicht van de installatie



59588





## KINDERZITJES: BEVESTIGING VIA HET ISOFIX-SYSTEEM

 Plaats verboden voor het installeren van een kinderzitje.

**Kinderzitje bevestigd met het ISOFIX-systeem**

 Plaats waar een ISOFIX kinderzitje is toegelaten.

 De zitplaatsen achterin aan de zijkant hebben een verankering voor het bevestigen van een "Universeel" naar voren geplaatst ISOFIX-kinderzitje. De verankeringen  bevinden zich in de bagageruimte en zijn zichtbaar.



Controleer of uw kind altijd vastzit en het harnas of de gordel correct is afgesteld en aangepast → 63.  
Pas indien nodig de zitpositie aan.



Door het gebruik van een niet bij de auto passend kinderveiligheidssysteem wordt de baby of het kind niet correct beschermd. Het kan ernstig of zelfs dodelijk letsel oplopen.

# KINDERZITJES: BEVESTIGING VIA HET ISOFIX-SYSTEEM

## Installatieoverzicht

2

In de tabel hieronder staat dezelfde informatie als op het overzicht op de vorige en de volgende bladzijde, om te garanderen dat de wettelijke voorschriften worden nageleefd.

Vierdeurs- en vijfdeursuitvoeringen						
Type kinderzitje	Gewicht van het kind	Grootte van zitje [bevestiging]	Zitplaats voorin passagier		Plaatsen achter	
			Met airbag zonder uitschakeling	Zonder airbag of airbag gedeactiveerd	Zitplaatsen aan de zijkanten	Zitplaats midden
<b>Reiswieg dwars</b> Goedgekeurd voor groep 0	< tot 10 kg	L1 [F] , L2 [G]	X	X	X	X
<b>Kuipzitje achterstevoren geplaatst</b> Goedgekeurd voor groep 0 of 0+	< tot 13 kg	R1 [E]	X	X	IL (1)	X
<b>Kinderzitje achterstevoren geplaatst</b> Goedgekeurd voor groep 0+ of 1	< tot 13 kg en 9 tot 18 kg	R2 [D], R2X [D]	X	X	IL (1)	X
		R3 [C]	X	X	X	X
<b>Kinderzitje vooruit geplaatst</b> Goedgekeurd voor groep 1	9 kg tot 18 kg	F3 [A], F2 [B]F2X [B1]	X	X	IUF-IL (1) (2)	X

## KINDERZITJES: BEVESTIGING VIA HET ISOFIX-SYSTEEM

Zittingverhoger Goedgekeurd voor groep 2 of 3	15 tot 25 kg en 22 tot 36 kg	B2	X	X	IUF-IL (1) (2)	X
i-Size stoel			X	X	i-U	X

2

**Raadpleeg de brochure "Comfort & veiligheid voor uw kinderen", verkrijgbaar bij de dealer, om een kinderzitje te kiezen dat geschikt is voor uw kind en aanbevolen wordt voor uw auto.**

X = stoel niet geschikt voor het installeren van kinderzitjes.

U= Stoel waarin een kinderzitje dat is goedgekeurd als "Universeel" kan worden bevestigd met de autogordel; controleer of het zitje kan worden gemonteerd.

IUF= stoel waarin een voorwaarts gericht universeel kinderzitje met het ISOFIX-systeem kan worden geplaatst; controleer of dit correct kan worden gemonteerd.

IL= stoel waarin "semi-universele" of "voertuigspecifieke" kinderzitjes met het ISOFIX-systeem kunnen worden geplaatst; controleer of dit correct kan worden gemonteerd.

i-U = Geschikt voor "universele", voorwaarts en achterwaarts gerichte i-Size-bevestigingsmiddelen.

**(1)** Om een kinderzitje achterstevoren te installeren, zet u de voorstoel van de auto zo ver mogelijk naar voren. Zet daarna de voorstoel zo ver mogelijk terug zonder dat deze tegen het kinderzitje komt.

**(2)** Klap altijd de hoofdsteun omlaag van de achterstoel waarop het kinderzitje wordt geplaatst. Dit moet gebeuren voordat u het kinderzitje plaatst → **334**. Schuif de stoel vóór het kind naar voren, zet de rugleuning naar voren om contact tussen de stoel en de benen van het kind te voorkomen.

De grootte van een ISOFIX kinderzitje wordt aangegeven door een letter:

- F3 [A], F2 [B], F2X [B1]: voor voorwaarts gerichte kinderzitjes, groep 1 (9 tot 18 kg);
- R2 [D], R2X [D], R3 [C]: achterwaarts gerichte zitjes of kuipzitjes in groep 0+ (minder dan 13 kg) of groep 1 (9 tot 18 kg);
- R1 [E] achterwaarts gerichte kuipzitjes van groep 0 (minder dan 10 kg) of 0+ (minder dan 13 kg);
- L1 [F], L2 [G]: reiswieg, groep 0 (minder dan 10 kg);
- B2: stoelverhogers in groep 2 en 3 (15 tot 25 kg en 22 tot 36 kg).

# KINDERZITJES: BEVESTIGING VIA HET ISOFIX-SYSTEEM

Breakuitvoering, vijf zitplaatsen

## 2 Overzicht van de installatie

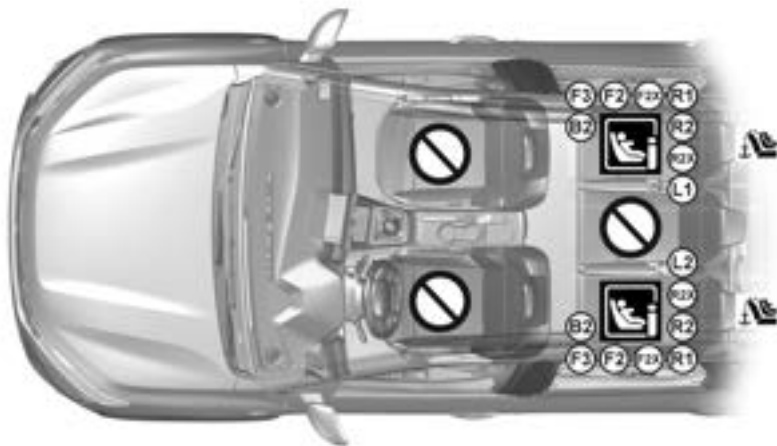



59591

## KINDERZITJES: BEVESTIGING VIA HET ISOFIX-SYSTEEM

 Plaats verboden voor het installeren van een kinderzitje.

**Kinderzitje bevestigd met het ISOFIX-systeem**

 Plaats waar een kinderzitje is toegelaten. ISOFIX.

 De zitplaatsen achterin aan de zijkant hebben een verankering voor het bevestigen van een "Universeel" naar voren geplaatst ISOFIX-kinderzitje. De verankeringen  bevinden zich op de bagageafdekplaat onder een overkapping.



Controleer of uw kind altijd vastzit en het harnas of de gordel correct is afgesteld en aangepast → 63.  
Pas indien nodig de zitpositie aan.



Door het gebruik van een niet bij de auto passend kinderveiligheidssysteem wordt de baby of het kind niet correct beschermd. Het kan ernstig of zelfs dodelijk letsel oplopen.

# KINDERZITJES: BEVESTIGING VIA HET ISOFIX-SYSTEEM

Breakitvoering, zeven zitplaatsen

## 2 Overzicht van de installatie





59592

## KINDERZITJES: BEVESTIGING VIA HET ISOFIX-SYSTEEM

 Plaats verboden voor het installeren van een kinderzitje.

### Kinderzitje bevestigd met het ISOFIX-systeem

 Plaats waar een kinderzitje is toegelaten. ISOFIX.

 De zitplaatsen achterin aan de zijkant hebben een verankering voor het bevestigen van een "Universeel" naar voren geplaatst ISOFIX-kinderzitje. De verankeringen  bevinden zich op de bagageafdekplaat onder een overkapping.



Controleer of uw kind altijd vastzit en het harnas of de gordel correct is afgesteld en aangepast → 63.  
Pas indien nodig de zitpositie aan.



Door het gebruik van een niet bij de auto passend kinderveiligheidssysteem wordt de baby of het kind niet correct beschermd. Het kan ernstig of zelfs dodelijk letsel oplopen.

# KINDERZITJES: BEVESTIGING VIA HET ISOFIX-SYSTEEM

## Installatieoverzicht

2

In de tabel hieronder staat dezelfde informatie als op het overzicht op de vorige en de volgende bladzijde, om te garanderen dat de wettelijke voorschriften worden nageleefd.

Estate-versies met 5 en 7 zitplaatsen							
Type kindersitje	Gewicht van het kind	Grootte van zitje [bevestiging]	Zitplaats voorin passagier		Zitplaatsen achter 2e rij		Zitplaatsen achter 3e rij
			Met airbag zonder uitschakeling	Zonder airbag of airbag gedeactiveerd	Zitplaatsen aan de zijkanten	Zitplaats midden	
<b>Reiswieg dwars</b> Goedgekeurd voor groep 0	< tot 10 kg	L1 [F] , L2 [G]	X	X	X	X	X
<b>Kuipzitje achterstevoren geplaatst</b> Goedgekeurd voor groep 0 of 0+	< tot 13 kg	R1 [E]	X	X	IL (1)	X	X
<b>Kindersitje achterstevoren geplaatst</b> Goedgekeurd voor groep 0+ of 1	< tot 13 kg en 9 tot 18 kg	R2 [D], R2X [D]	X	X	IL (1)	X	X
		R3 [C]	X	X	X	X	X
<b>Kindersitje vooruit geplaatst</b>	9 kg tot 18 kg	F3 [A], F2 [B]F2X [B1]	X	X	IUF-IL (1) (2)	X	X



## KINDERZITJES: BEVESTIGING VIA HET ISOFIX-SYSTEEM

Goedgekeurd voor groep 1							
<b>Zittingverhoger</b> Goedgekeurd voor groep 2 of 3	<b>15 tot 25 kg en 22 tot 36 kg</b>	B2	X	X	IUF-IL (1) (2)	X	X
i-Size stoel			X	X	i-U	X	X

2

**Raadpleeg de brochure "Comfort & veiligheid voor uw kinderen", verkrijgbaar bij de dealer, om een kinderzitje te kiezen dat geschikt is voor uw kind en aanbevolen wordt voor uw auto.**

X = stoel niet geschikt voor het installeren van kinderzitjes.

U= Stoel waarin een kinderzitje dat is goedgekeurd als "Universeel" kan worden bevestigd met de autogordel; controleer of het zitje kan worden gemonteerd.

IUF= stoel waarin een voorwaarts gericht universeel kinderzitje met het ISOFIX-systeem kan worden geplaatst; controleer of dit correct kan worden gemonteerd.

IL= stoel waarin "semi-universele" of "voertuigspecifieke" kinderzitjes met het ISOFIX-systeem kunnen worden geplaatst: controleer of dit correct kan worden gemonteerd.

i-U = Geschikt voor "universele", voorwaarts en achterwaarts gerichte i-Size-bevestigingsmiddelen.

**(1)** Om een kinderzitje achterstevoren te installeren, zet u de voorstoel van de auto zo ver mogelijk naar voren. Zet daarna de voorstoel zo ver mogelijk terug zonder dat deze tegen het kinderzitje komt.

**(2)** Klap altijd de hoofdsteun omlaag van de achterstoel waarop het kinderzitje wordt geplaatst. Dit moet gebeuren voordat u het kinderzitje plaatst → **334**. Schuif de stoel vóór het kind naar voren, zet de rugleuning naar voren om contact tussen de stoel en de benen van het kind te voorkomen.

De grootte van een ISOFIX kinderzitje wordt aangegeven door een letter:

- F3 [A], F2 [B], F2X [B1]: voor voorwaarts gerichte kinderzitjes, groep 1 (9 tot 18 kg);
- R2 [D], R2X [D], R3 [C]: achterwaarts gerichte zitjes of kuipzitjes in groep 0+ (minder dan 13 kg) of groep 1 (9 tot 18 kg);
- R1 [E] achterwaarts gerichte kuipzitjes van groep 0 (minder dan 10 kg) of 0+ (minder dan 13 kg);
- L1 [F], L2 [G]: reiswiegen, groep 0 (minder dan 10 kg);
- B2: stoelverhogers in groep 2 en 3 (15 tot 25 kg en 22 tot 36 kg).

# KINDERVEILIGHEID: UIT- EN INSCHAKELEN VAN DE PASSAGIERSAIRBAG VOORIN

## Uitschakelen van de passagiersairbag voorin

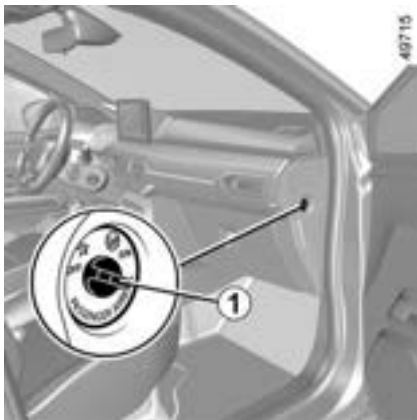

nadat u een kinderzitje op de passagiersstoel voorin installeert:

- controleer of het kinderzitje op deze stoel kan worden geïnstalleerd;
- u **moet** de passagiersairbag uitschakelen voor een voorwaarts gericht kinderzitje.



**Uitschakelen van de airbag : druk met stilstaande auto en contact uit, op de vergrendeling 1 en draai deze naar stand OFF.**

Nadat u het contact weer aangezet

hebt, **moet** u controleren of het waarschuwingslampje verschijnt op de display 2.

**Dit lampje blijft constant branden om u eraan te herinneren dat u een kinderzitje kunt gebruiken.**



### GEVAAR

Omdat de werking van de passagiersairbag voorin niet compatibel is met de positie van een achterstevoren geplaatst kinderzitje, gebruik dan **NOOIT** een achterstevoren geplaatst kinderzitje dat beschermd is door een **AIRBAG voorin die ACTIEF** is als er gevaar is van **FATAAL** of **ERNSTIG** letsel aan het **KIND**.



De passagiersairbag mag alleen worden in- of uitgeschakeld wanneer het voertuig **stilstaat en het contact uit is**.

Als dit bij rijdende auto gebeurt, lichten de waarschuwingslampjes



en  op.

Om de staat van de airbag weer in overeenstemming te brengen met de stand van de grendel, zet u het contact uit en weer aan.

# KINDERVEILIGHEID: UIT- EN INSCHAKELLEN VAN DE PASSAGIERSAIRBAG VOORIN

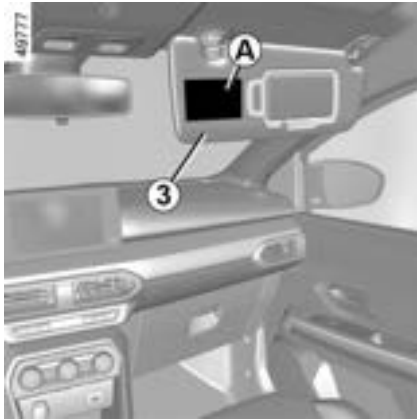

bovenstaand voorbeeld van label) herinneren u aan deze instructies.

## Inschakelen van de passagiersairbag voorin

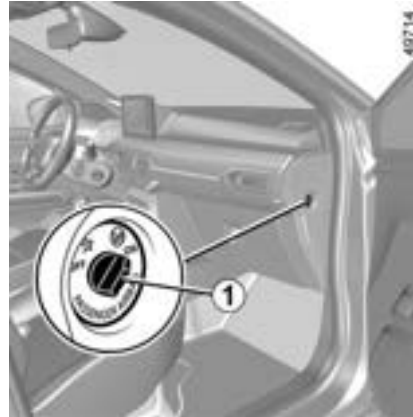

De markeringen op het dashboard en de labels **A** aan elke kant van de zonneklep van de passagier **3** (zie



**Opnieuw inschakelen van de airbag :** druk met **stilstaande auto** contact uit, op de vergrendeling **1** en draai deze naar stand **ON**.

Terwijl het contact is ingeschakeld

**moet** u controleren, of het 

waarschuwinglampje uit is. Het  waarschuwinglampje verschijnt op display **2** gedurende ongeveer een minuut elke keer nadat de motor is gestart.

De passagiersairbag voorin is ingeschakeld.

# KINDERVEILIGHEID: UIT- EN INSCHAKELEN VAN DE PASSAGIERSAIRBAG VOORIN

## Storingen

2

In geval van een storing aan het systeem voor het in- en uitschakelen van de passagiersairbag voorin, is het verboden een achterstevoren geplaatst kinderzitje op de voorstoel te gebruiken.

Het gebruik van de voorstoel door een passagier wordt ook afgeraden.

Raadpleeg zo snel mogelijk een merkdealer.



De passagiersairbag mag alleen worden in- of uitgeschakeld wanneer het voertuig **stilstaat en**

**het contact uit is.**

Als dit bij rijdende auto gebeurt, lichten de waarschuwingslampjes



en



op.

Om de staat van de airbag weer in overeenstemming te brengen met de stand van de grendel, zet u het contact uit en weer aan.

# SPIEGELS

## Buitenspiegels met handmatige afstelling



De spiegel kan van binnenuit worden versteld met de schakelaar **1**.

## Buitenspiegels in-/uitklappen

Klap handmatig de buitenspiegel tegen de portierruit.

## Buitenspiegels met elektrische afstelling:

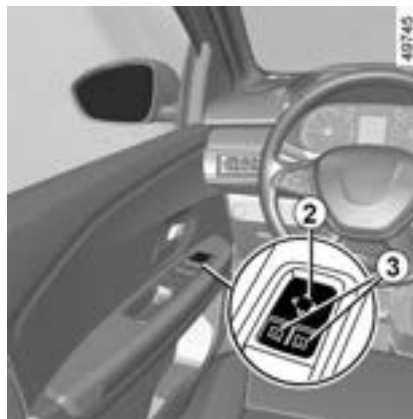

### Afstellen

Selecteer de spiegel met behulp van de schakelaar **3** en verstel hem daarna met de knop **2** in de gewenste stand.

### Verwarmde achteruitkijkspiegels

Het ontdooien wordt uitgevoerd in combinatie met het ijsvrij → **308**  
→ **312** maken van de achterraut.



Voer deze aanpassingen uitsluitend uit als de auto stilstaat.



Voorwerpen die worden waargenomen in de achteruitkijkspiegel zijn in werkelijkheid dichterbij dan ze lijken. Voor uw eigen veiligheid dient u hiermee rekening te houden bij het bepalen van de afstand, voordat u een manoeuvre uitvoert.

## Binnenspiegel



De binnenspiegel is verstelbaar.

### Binnenspiegel met hendel **4**

Om te voorkomen dat u in het donker verblind wordt door de koplampen van

## SPIEGELS

achter u rijdende voertuigen, kunt u de achteruitkijkspiegel kantelen met het knopje 4 achter de spiegel.

2



Voer deze aanpassingen uitsluitend uit als de auto stilstaat.



Voorwerpen die worden waargenomen in de achteruitkijkspiegel zijn in werkelijkheid dichterbij dan ze lijken. Voor uw eigen veiligheid dient u hiermee rekening te houden bij het bepalen van de afstand, voordat u een manoeuvre uitvoert.

# CLAXON EN LICHTSIGNALLEN

## Geluidssignaal



Druk op een van de plaatsen **A**.

## Lichtsignaal

Trek de hendel **1** naar u toe en laat los om met de koplampen te knipperen.



## Alarmknipperlichten



Druk op de schakelaar **2**.

Hierdoor komen de vier knipperlichten en de zijknipperlichten tegelijk in werking.

Gebruik deze alleen als gevaar dreigt om andere weggebruikers te waarschuwen dat u gedwongen bent te stoppen op een abnormale plaats of zelfs waar dit verboden is, of bij bijzondere rij- of verkeersomstandigheden.

## Richtingaanwijzers



Verplaats de schakelaar **1** evenwijdig aan het stuurwiel en in de richting waarin u dit gaat draaien.

## Werkung van de sneltoets

Verschuif de hendel **1** even omhoog of omlaag, waarbij u het weerstandspunt niet overschrijdt, en laat hem dan weer los: de hendel keert terug naar zijn oorspronkelijke stand en het betreffende richtingaanwijzerlampje knippert drie keer.

## BEDIENINGSORGANEN STUURINRICHTING LINKS

2

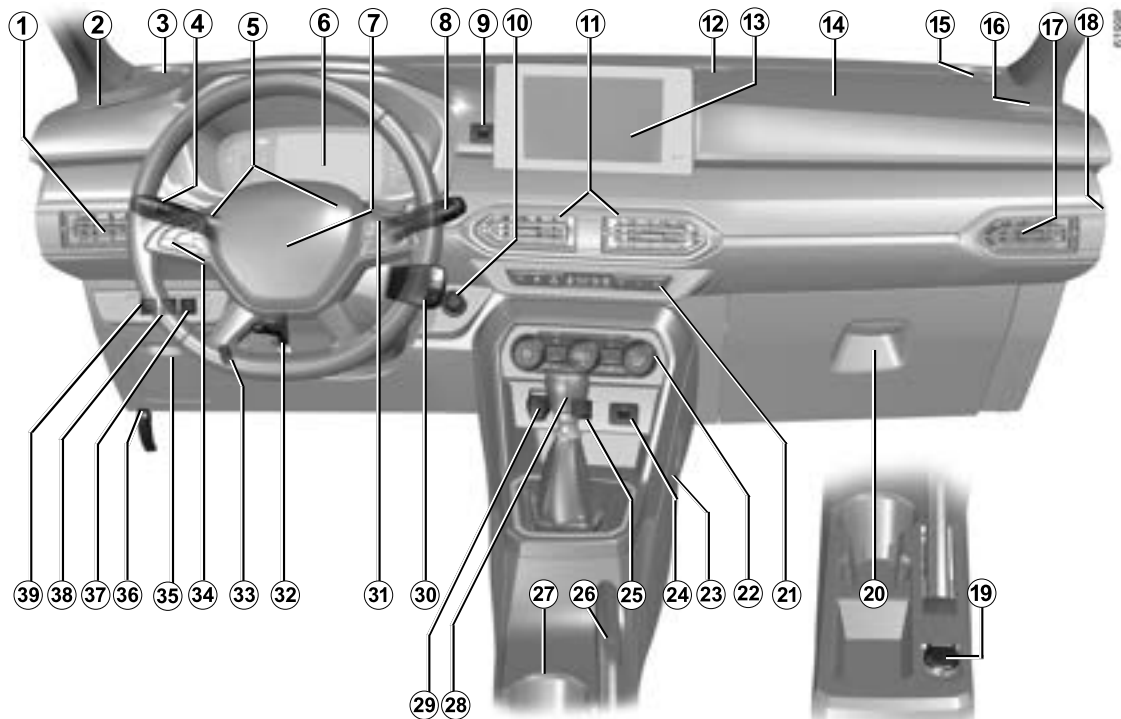



## BEDIENINGSORGANEN STUURINRICHTING LINKS

### De aanwezigheid van de hierna beschreven uitrusting IS **AFHANKELIJK VAN DE UITVOERING VAN DE AUTO EN VAN HET LAND.**

1. Zijrooster
2. Ontwasemingsklep aan zijkant.
3. Tweeter.
4. Schakelaar voor:
  - richtingaanwijzers;
  - buitenverlichting;
  - mistlichten voor;
  - mistachterlicht.
5. Claxon.
6. Instrumentenpaneel.
7. Locatie van de bestuurdersairbag.
8. Schakelaar voor de ruitenwissers en -sproeiers voor en achter.
9. Multimedia-aansluiting.
10. Contactslot of startknop (afhankelijk van de auto).
11. Centrale ventilatieroosters
12. Ontwasemingsklep in het midden.
13. Navigatiesysteem of opbergruimte (afhankelijk van de auto).
14. Locatie van de passagiersairbag.
15. Tweeter.
16. Ontwasemingsklep aan zijkant.
17. Zijrooster
18. Vergrendeling voor airbag in- of uitschakelen van passagiers.
19. Accessoiresaansluiting
20. Dashboardkastje.
21. Hoofdschakelaar voor:
  - afhankelijk van de auto, verwarmde zitplaatsen bestuurder en passagier;
  - elektrische portiervergrendeling in-/uitschakelen;
  - alarmknipperlichten in-/uitschakelen;
  - inschakelen/uitschakelen, van de Stop and Start -functie of de parkeerhulp (afhankelijk van de auto);
  - inschakelen/uitschakelen van de ECO-modus (afhankelijk van de auto);
  - knop E-Save inschakelen/uitschakelen, afhankelijk van de auto.
22. Bediening van de verwarming of de airconditioning.
23. Haak voor handtas
24. Multimedia-aansluiting.
25. Afhankelijk van de auto kan de knop inschakelen/uitschakelen voor de tractiecontrole - Extended grip.
26. Handrem of inschakelen/uitschakelen van de elektronische parkeerrem (afhankelijk van de auto).
27. Flessenhouder.
28. Versnellingshendel.
29. Aansteker of accessoiresaansluiting.
30. Bedieningssatelliet radio.
31. Schakelaar:
  - weergave van informatie op de boordcomputer;
  - spraakcommando van multimediasysteem.
32. Hoogte- en diepteverstelling van het stuurwiel.
33. Knop voor het afstellen van de hoogte van de koplampen.
34. Instelknoppen van de functie:
  - snelheidsbegrenzer;
  - snelheidsregelaar.
35. Zekeringkastje.
36. Knop voor het ontgrendelen van de motorkap.
37. Afhankelijk van de auto, algemene aan/uit-schakelaar parkeerhulp
38. Knop My Safety.
39. LPG-schakelaar.

## BEDIENINGSORGANEN RECHTS STUUR

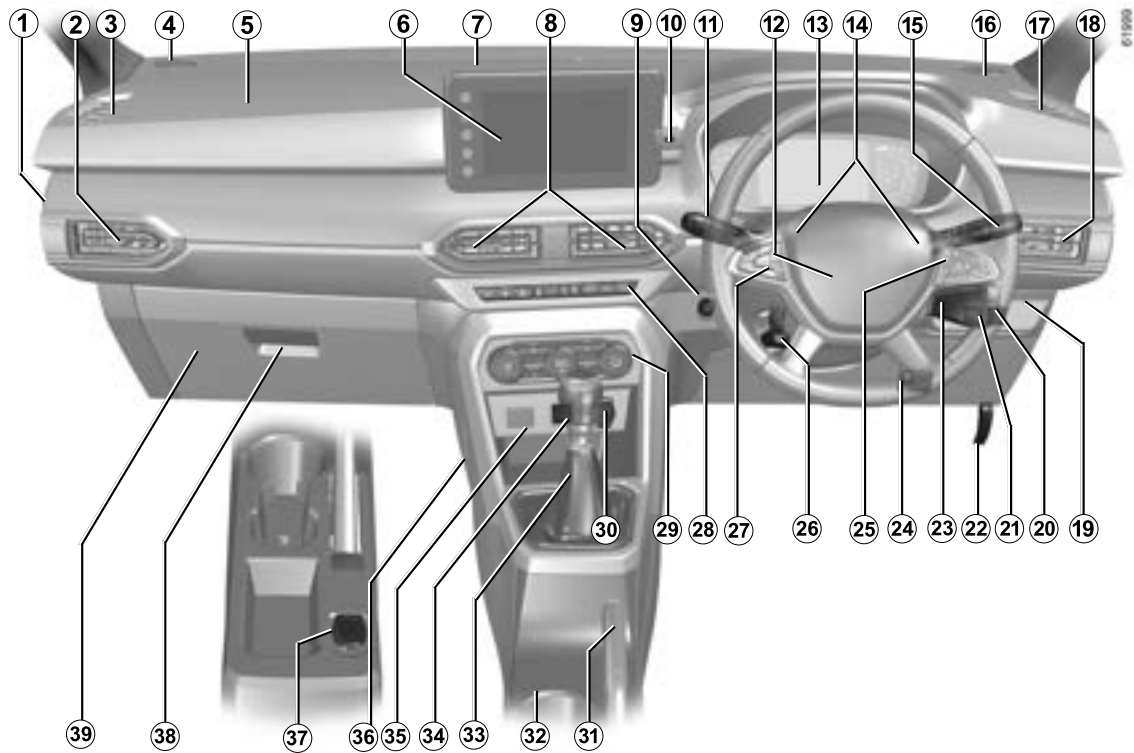

# BEDIENINGSORGANEN RECHTS STUUR

## **De aanwezigheid van de uitrusting IS AFHANKELIJK VAN DE UITVOERING VAN DE AUTO EN VAN HET LAND.**

- 1.** Vergrendeling voor airbag in- of uitschakelen van passagiers.
- 2.** Zijrooster
- 3.** Ontwasemingskleuf aan zijkant.
- 4.** Tweeter.
- 5.** Locatie van de passagiersairbag.
- 6.** Navigatiesysteem of opbergruimte (afhankelijk van de auto).
- 7.** Ontwasemingskleuf in het midden.
- 8.** Centrale ventilatieroosters
- 9.** Startknop of contactslot (afhankelijk van de auto).
- 10.** Multimedia-aansluiting.
- 11.** Schakelaar voor:
  - richtingaanwijzers;
  - buitenverlichting;
  - mistlichten voor;
  - mistachterlicht.
- 12.** Locatie van de bestuurdersairbag.
- 13.** Instrumentenpaneel.
- 14.** Claxon.
- 15.** Schakelaar voor de ruitenwissers en -sproeiers voor en achter.
- 16.** Tweeter.

- 17.** Ontwasemingskleuf aan zijkant.
- 18.** Zijrooster
- 19.** LPG-schakelaar.
- 20.** Knop My Safety.
- 21.** Afhankelijk van de auto, algemene aan/uit-schakelaar parkeerhulp
- 22.** Bedienings satelliet radio.
- 23.** Knop voor het ontgrendelen van de motorkap.
- 24.** Schakelaar:
  - weergave van informatie op de boordcomputer;
  - spraakcommando van multimediasysteem.
- 25.** Knop voor het afstellen van de hoogte van de koplampen.
- 26.** Hoogte- en diepteverstelling van het stuurwiel.
- 27.** Instelknoppen van de functie:
  - snelheidsbegrenzer;
  - snelheidsregelaar.
- 28.** Hoofdschakelaar voor:
  - afhankelijk van de auto, verwarmde zitplaatsen bestuurder en passagier;
  - elektrische portiervergrendeling in-/uitschakelen;
  - alarmknipperlichten in-/uitschakelen;
  - inschakelen/uitschakelen, van de Stop and Start -functie of de parkeerhulp (afhankelijk van de auto);

- inschakelen/uitschakelen van de ECO-modus (afhankelijk van de auto);
  - knop E-Save inschakelen/uitschakelen, afhankelijk van de auto.
- 29.** Bediening van de verwarming of de airconditioning.
  - 30.** Aansteker of accessoireaansluiting.
  - 31.** Handrem of inschakelen/uitschakelen van de elektronische parkeerrem (afhankelijk van de auto).
  - 32.** Flessenhouder.
  - 33.** Versnellingshendel.
  - 34.** Afhankelijk van de auto kan de knop inschakelen/uitschakelen voor de tractiecontrole - Extended grip.
  - 35.** Multimedia-aansluiting.
  - 36.** Haak voor handtas
  - 37.** Accessoireaansluiting
  - 38.** Dashboardkastje.
  - 39.** Zekeringkastje.

# CONTROLEEN WAARSCHUWINGSLAMPJES

2

## Controleen waarschuwingslampjes

De aanwezigheid en de werking van de lampjes **ZIJN AFHANKELIJK VAN HET UITRUSTINGSNIVEAU EN HET LAND.**

Instrumentenpaneel *A, B, C* of *D*

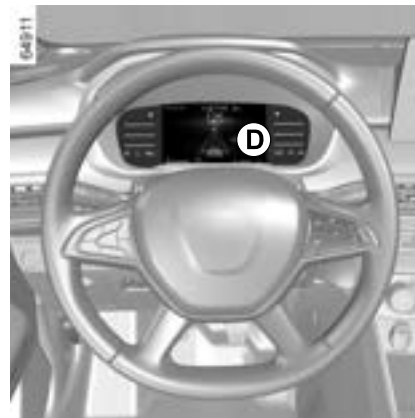

Als er geen visueel of geluidssignaal terug komt, geeft het een storing van het instrumentenpaneel weer. U moet direct stoppen zonder het overige verkeer in gevaar te brengen. Zorg dat de auto inderdaad goed gestopt is en neem contact op met een merkdealer.

# CONTROLEEN WAARSCHUWINGSLAMPJES



Het waarschuwingslampje  geeft aan dat u meteen voorzichtig **naar een merkdealer** moet rijden. Als u dit advies negeert, loopt u het risico dat uw auto beschadigd wordt.



Voor uw eigen veiligheid dwingt het waarschuwingslampje

 u onmiddellijk te stoppen zonder het verkeer in gevaar te brengen. Stop de motor en start deze niet opnieuw. Roep de hulp in van een merkdealer.



## Waarschuwinglampje storing remsysteem

Het licht op bij het aanzetten van het contact of het starten van de motor en dooft binnen enkele seconden.

Als het tijdens het remmen gaat branden met het

waarschuwinglampje  en er een geluidssignaal klinkt, dan wijst het

op een daling van de hoeveelheid remvloeistof of een storing aan het remsysteem. Stop onmiddellijk en raadpleeg een merkdealer.

## Rood waarschuwingslampje onmiddellijk stoppen

Dit gaat branden bij het aanzetten van het contact en dooft zodra de motor start. Het gaat tegelijk met andere waarschuwingslampjes branden en gaat vergezeld van een geluidssignaal.

Voor uw veiligheid dwingt dit u direct te stoppen zodra dit op veilige wijze kan. Stop de motor en start deze niet opnieuw.

Roep de hulp in van een merkdealer.



## Oranje waarschuwingslampje

Dit gaat branden bij het aanzetten van het contact en dooft zodra de motor start. Het kan met andere waarschuwingslampjes op het instrumentenpaneel oplichten.

Dit betekent dat u zo snel mogelijk, maar wel **voorzichtig**, naar een merkdealer moet rijden. Als u dit advies negeert, loopt u het risico dat uw auto beschadigd wordt.



## Waarschuwinglampje koelvloeistoftemperatuur

Dit licht blauw op wanneer u het contact aanzet of de motor start.

Als het rood wordt, moet u stoppen en de motor een tot twee minuten stationair laten draaien.

De temperatuur zou moeten afnemen en het waarschuwingslampje zou moeten worden uitgeschakeld of opnieuw blauwe oplichten. Als dit niet zo is moet u de motor stoppen. Laat deze afkoelen voordat u de koelvloeistof controleert.

Roep de hulp in van een merkdealer.



## Waarschuwinglampje oliedruk

Het licht op bij het aanzetten van het contact of het starten van de motor en dooft binnen enkele seconden.

Als het tijdens het rijden gaat branden

en gepaard gaat met het  waarschuwingslampje en een pieptoon, moet u de auto stoppen en het contact afzetten.

Controleer het oliepeil → 362.

Als het peil normaal is, heeft dit een andere oorzaak: roep direct de hulp in van een merkdealer.

## CONTROLEEN WAARSCHUWINGSLAMPJES



### waarschuwingslampje voor Airbag

Dit lampje gaat branden als het contact wordt aangezet en dooft na enkele secondes. Als het niet oplicht bij het aanzetten van het contact of als het oplicht bij draaiende motor, wijst dit op een storing in het systeem.

Raadpleeg snel een merkdealer.

LPG

LPG-

### waarschuwingslampje → 204



### Waarschuwingslampje brandstofpeil

Het licht oranje op wanneer het contact wordt aangezet of de motor wordt gestart en dooft na een paar seconden of licht wit op, afhankelijk van de auto. Als het tijdens het rijden oranje wordt weergegeven en er klinkt een pieptoon, vul dan de tank met ten minste 8 liter brandstof. Er is dan nog voldoende brandstof over om nog ongeveer 50 km te rijden.



LPG

### Waarschuwingslampje laag LPG-brandstofpeil → 204



### Waarschuwingslampje voor overschakelen naar de volgende versnelling

Ze lichten op om u te adviseren naar een hogere versnelling (pijl omhoog) of lagere versnelling (pijl omlaag) te schakelen.



### waarschuwingslampje antiblokkeersysteem

Dit lampje verschijnt als u het contact aan zet en het verdwijnt na enkele seconden.

Als het niet dooft na het aanzetten van het contact of als het oplicht tijdens het rijden, wijst dit op een storing in het antiblokkeersysteem van de wielen. Er kan dan met de auto worden geremd als bij een auto zonder ABS. Raadpleeg snel een merkdealer.



### Waarschuwingslampje laadstroom

Het licht op bij het aanzetten van het contact of het starten van de motor en dooft binnen enkele seconden.

Als het tijdens het rijden gaat branden samen met het waarschuwingslampje



en er een geluidssignaal klinkt, betekent dit dat het elektrische

circuit onvoldoende of te veel geladen wordt.

Stop onmiddellijk en raadpleeg een merkdealer.



### Waarschuwingslampje voor het elektronisch stabiliteitsprogramma (ESC) en het tractiecontrolesysteem

Dit lampje verschijnt als u het contact aan zet en het verdwijnt na enkele seconden.

Het → 233 waarschuwingslampje kan om verschillende redenen gaan branden.



### Waarschuwingslampje ESC OFF

→ 233



### Waarschuwingslampje wegliggingscontrole → 233



### Waarschuwingslampjes voor de snelheidsregelaar → 281.



### Waarschuwingslampje preventie verlaten van rijstrook → 240



### waarschuwingslampje van de snelheidsbegrenzer → 277

# CONTROLEEN WAARSCHUWINGSLAMPJES



## waarschuwinglampje snelheidswaarschuwing

Een geluidssignaal weerklinkt en het waarschuwinglampje licht op wanneer de auto sneller rijdt dan 120 km/u.



## Waarschuwinglampje geopend(e) portier(en) → 58



## Waarschuwinglampje motor op stand-by → 196



## waarschuwinglampje ECO-modus.

Dit lampje verschijnt als de ECO-modus is geactiveerd → 214.



## Waarschuwinglampje → 208 → 209 parkeerrem aangetrokken en elektronische parkeerrem aangetrokken.



## waarschuwinglampje bij te lage bandenspanning

Dit lampje verschijnt als u het contact aanzet of de motor start, en het verdwijnt na enkele seconden → 221 → 227



## Waarschuwinglampje voet op het rempedaal

Dit lampje verschijnt wanneer u het rempedaal moet intrappen → 296.



## Waarschuwinglampje om een storing aan te geven of om aan te geven dat actieve noodstop niet beschikbaar is → 253



## waarschuwinglampje markeringslicht



## waarschuwinglampje grootlicht



## waarschuwinglampje dimlicht



## waarschuwinglampje mistlichten voor



## waarschuwinglampje mistachterlicht



## waarschuwinglampje richtingaanwijzers links



## waarschuwinglampje richtingaanwijzers rechts



## Waarschuwinglampje luchtverontreiniging

Bij auto's die hiermee zijn uitgerust, gaat dit lampje branden wanneer de motor wordt gestart en, afhankelijk van de auto, wanneer het contact wordt uitgeschakeld terwijl de motor zich in stand-by → 196 bevindt.

– Als het continu brandt, moet u zo snel mogelijk een erkende dealer raadplegen.

– Als het knippert, moet u vaart verminderen tot het knipperen ophoudt. Neem zo snel mogelijk contact op met een erkende dealer → 219.



## waarschuwinglampje voorverwarming (dieselmotor)

Met contact aan, moet het oplichten. Het geeft aan dat voorverwarmingsstiften werken.

Het dooft als de voorverwarming klaar is. De motor kan starten.



## waarschuwinglampje van de stuurbevestiging

Het licht op bij het aanzetten van het contact of het starten van de motor en dooft binnen enkele seconden.

Afhankelijk van de auto gaat het branden bij een accustoring → 163.

Als het verschijnt tijdens het rijden, samen met het waarschuwinglampje

# CONTROLEEN WAARSCHUWINGSLAMPJES

2

**STOP**, duidt dit op een storing in het systeem.

Roep de hulp in van een merkdealer.

 **Waarschuwinglampje roetfilter** → 200, → 202.

 **Waarschuwinglampje voor het reagenspeil en storingen in het EGR-systeem.** → 183

 **Waarschuwinglampje voor functie "Bestuurdersalertheid"** → 269

 **waarschuwinglampje elektronisch systeem**

Het licht op samen met het **STOP** waarschuwinglampje en er klinkt een piepton wanneer de temperatuur van de elektrische groep te hoog is. Stop het voertuig en schakel het contact uit. Ga naar een merkdealer.

**Als het lampje gaat branden in**

**combinatie met het STOP** waarschuwinglampje, **een piepton en het bericht "VOERTUIG VEILIG VERLATEN"**, zet dan het contact uit en start de auto niet opnieuw. Stap uit en roep de hulp in van een erkende dealer.



Als u de melding "VOERTUIG VEILIG VERLATEN" ziet, vergezeld van het

**STOP** waarschuwinglampje en een piepton, moet u voor uw eigen veiligheid de auto stoppen zodra de verkeersomstandigheden dit toelaten. Zet het contact uit. Laat het uitgeschakeld. Verlaat het voertuig, laat alle passagiers uitstappen en houd ze uit de buurt van het voertuig en het verkeer.  
**Risico van brand.**



Als u de auto stilzet in de berm van de weg, moet u de andere weggebruikers

waarschuwen door middel van de gevarendriehoek of op een andere wijze, volgens de regels van het land waar u bent.



**waarschuwinglampje storing tractiebatterij**

Als dit lampje samen met het

waarschuwinglampje  verschijnt, duidt dit op een storing in de werking van de tractiebatterij. Raadpleeg snel een merkdealer.



**waarschuwinglampje tractiebatterijpeil**

Het gele lampje verschijnt als het laadniveau van de tractiebatterij de reservedrempel bereikt → 136.



**EV** **waarschuwinglampje elektrische bedrijfsmodus**

Dit verschijnt wanneer het voertuig alleen wordt aangedreven door de elektromotor en de tractiebatterij → 38.



**waarschuwinglampje elektromotor**

Dit lampje duidt op een storing in het elektrotechnische systeem van de elektromotor. Raadpleeg snel een merkdealer.



## CONTROLEEN WAARSCHUWINGSLAMPJES



Als er geen visueel of geluidssignaal terug komt, geeft het een storing van het instrumentenpaneel weer. U moet direct stoppen zonder het overige verkeer in gevaar te brengen. Zorg dat de auto inderdaad goed gestopt is en neem contact op met een merkdealer.



**Airbag voor passagier OFF**  
→ 120



**Waarschuwinglampje herinnering autogordel** → 63.



Op display *E*



**Airbag voor passagier ON**  
→ 120

## DISPLAYS EN METERS

De aanwezigheid en werking van de displays en meters ZIJN AFHANKELIJK VAN DE UITRUSTING EN HET LAND.

2

Toerenteller 1 (tr/min x 1000)



Display 2 automatische versnellingsbak



Snelheidsmeters 3 en, afhankelijk van de auto, 4

(km of mijl per uur)



Regel uw snelheid volgens de snelheidsmeter **3** of **4**. Raadpleeg bij een verschil tussen de snelheidsmeters de goedgekeurde snelheidsmeter **3** en neem contact op met een merkdealer.

**Boordcomputer A of B**

➔ 141.

## DISPLAYS EN METERS



### Brandstofpeilmeter 5 of 6

Het aantal blokjes dat oplicht geeft het brandstofpeil aan. Als dit op het minimum staat, zijn de blokjes uit en het waarschuwingslampje brandstofreserve licht op, afhankelijk van de auto.

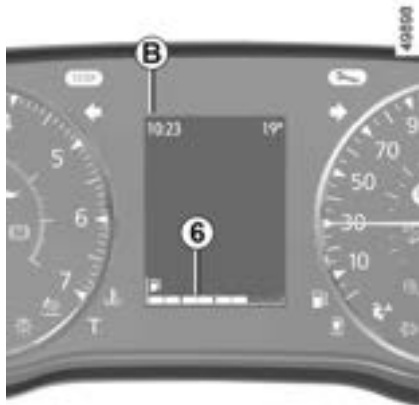

### Bijzonderheid hybride uitvoering



## Instrumentenpaneel C

verschijnt zodra het bestuurdersportier wordt geopend. Het oplichten van sommige waarschuwingslampjes gaat vergezeld van een boodschap.

### Resterend laadpeil "230 V"-accu 7 Tractiebatterij bijna leeg 8

Bij extreem gebruik op lage snelheid kan het laadniveau van de accu zakken tot een laag niveau.

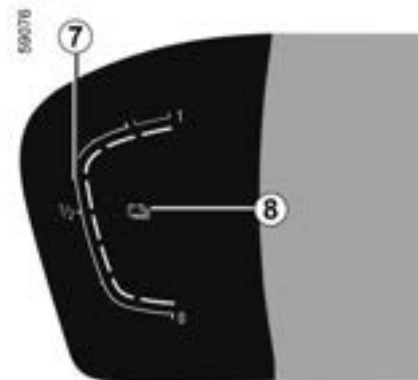

Het waarschuwingslampje 8 brandt geel om u te waarschuwen. Het vermogen van de elektromotor wordt beperkt om te zorgen dat het hybrid systeem correct werkt, totdat het laadniveau van de accu voldoende is.

## DISPLAYS EN METERS

Kies voor een soepeler rijstijl of stop de auto, indien mogelijk, zonder het contact uit te schakelen tot het waarschuwingslampje **8** weer blauw wordt.

2

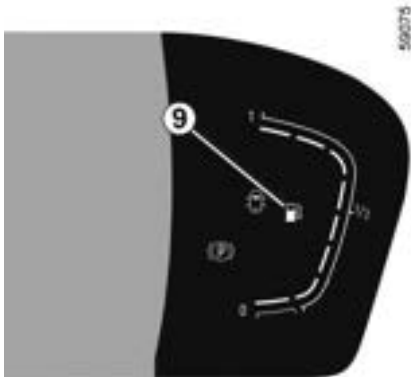

### Brandstofpeilmeter 9

Als het minimumpeil is bereikt, licht het

waarschuwingslampje  in de meter oranje op en klinkt een geluidssignaal. Vul de tank zo snel mogelijk, ongeacht het resterende laadniveau. Als het voertuig geen brandstof meer bevat, tankt u minimaal 8 liter brandstof. Anders blijft de hybride modus onbeschikbaar.

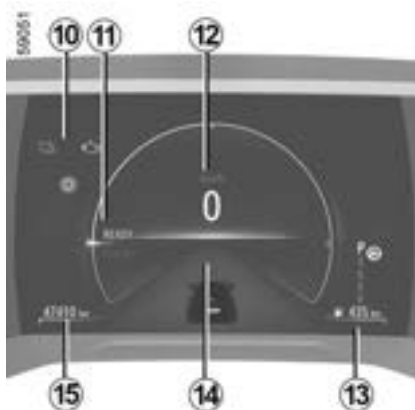

Energie-indicator 10 → 38

Weergave Klaar om te rijden 11

Het bericht **READY** verschijnt als het contact wordt ingeschakeld en verdwijnt als de auto sneller rijdt dan 5 km/u.

Snelheidsmeter 12

Het bereik met de overgebleven brandstof 13

Boordcomputer 14

Kilometertotaalteller 15

Verbruiksmeter 16 → 214



Waarschuwingslampje elektrische bedrijfsmodus 17

Dit verschijnt als het voertuig enkel wordt aangedreven door de tractiebatterij.

Temperatuurweergave verbrandingsmotor 18

Druk op de schakelaar 19 voor toegang tot zone **D** en druk vervolgens op schakelaar 20 of 21 totdat de indicator verschijnt.

## DISPLAYS EN METERS

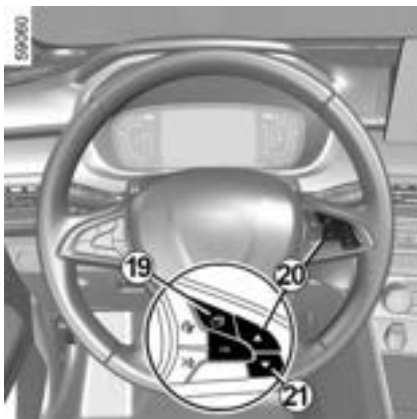

### Instrumentenpaneel E

verschijnt zodra het bestuurdersportier wordt geopend. Het oplichten van sommige waarschuwingslampjes gaat vergezeld van een boodschap.

### Resterend laadpeil "230 V"-accu 22

#### Tractiebatterij bijna leeg 23

Bij extreem gebruik op lage snelheid kan het laadniveau van de accu zakken tot een laag niveau.

Het waarschuwingslampje **23** brandt geel om u te waarschuwen. Het vermogen van de elektromotor wordt beperkt om te zorgen dat het hybride systeem correct werkt, totdat het laadniveau van de accu voldoende is.

Kies voor een soepeler rijstijl of stop de auto, indien mogelijk, zonder het contact uit te schakelen tot het waarschuwingslampje **23** weer blauw wordt.

2

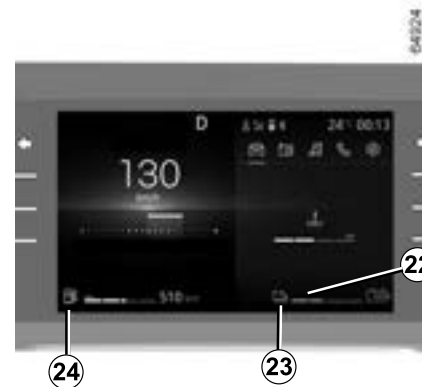

### Brandstofpeilmeter 24

Als het minimumpeil is bereikt, licht het waarschuwingslampje  in de meter oranje op en klinkt een geluidssignaal. Vul de tank zo snel mogelijk, ongeacht het resterende laadniveau. Als het voertuig geen brandstof meer bevat, tankt u minimaal 8 liter brandstof. Anders blijft de hybride modus onbeschikbaar.

## DISPLAYS EN METERS

2

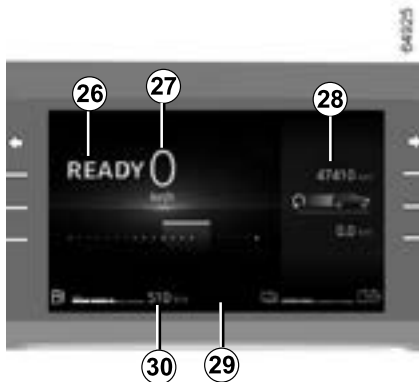

**Energie-indicator 25 → 38**

**Melding die aangeeft dat het voertuig klaar is om te rijden 26**

Het bericht **READY** verschijnt als het contact wordt ingeschakeld en verdwijnt als de auto sneller rijdt dan 5 km/u.

**Snelheidsmeter 27**

**Kilometertotaalteller 28**

**Boordcomputer 29**

**Het bereik met de overgebleven brandstof 30**

**Verbruiksmeter 31 → 214**

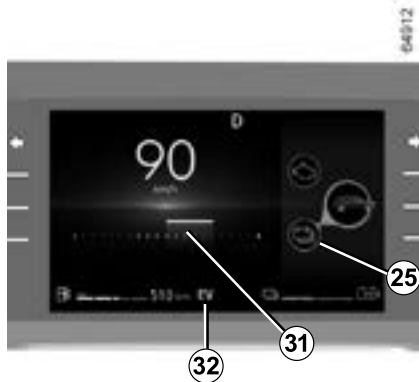

**Waarschuwinglampje elektrische bedrijfsmodus 32**

Dit verschijnt als het voertuig enkel wordt aangedreven door de tractiebatterij.

**Temperatuurweergave verbrandingsmotor 33**

Druk op de schakelaar **34** voor toegang tot zone **F** en druk vervolgens op schakelaar **35** of **36** totdat de indicator verschijnt.

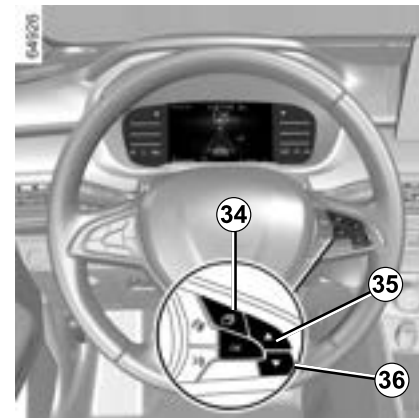

# BOORDCOMPUTER

## Algemeen

### Boordcomputer 1



Afhankelijk van de auto, beschikt hij over de volgende functies:

- kilometer teller;
- reisgegevens;
- informatiemeldingen;
- storingsboodschappen (met

betrekking tot het  waarschuwingslampje);

- waarschuwingen (met betrekking tot

het  waarschuwingslampje).

- auto-instellingen: menu personalisering → 158.

Alle functies zijn beschreven op de volgende bladzijden.

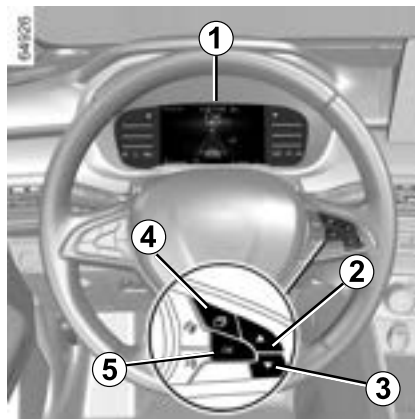

Bijzonderheid van de hybrid-versie

De functies zijn onderverdeeld in zone **6** en **7**, of, afhankelijk van het voertuig, in zone **8**. De positie van de zones varieert afhankelijk van de rijstijl geselecteerd.

Druk op de schakelaar **4** om tussen de menu's te schakelen en selecteer functies door herhaaldelijk op schakelaar **2** of **3** te drukken. Gebruik vervolgens, indien nodig, de schakelaar **5** "OK " om te bevestigen.



2

# BOORDCOMPUTER

2



Keuzetoetsen 2 of 3 op de display



Blader door de volgende informatie door steeds kort te drukken op knop 2 of 3 (de weergave hangt af van de auto-uitrusting en van het land):

a) totaal teller en dagteller van de afgelegde afstand,



b) gegevens van de reis:

- gemiddeld verbruik;
- huidig verbruik;
- geschat bereik met resterende brandstof;
- kilometerteller;
- Gemiddelde snelheid
- gemiddeld LPG-verbruik;
- geschatte actieradius met de overgebleven LPG;
- LPG-afstand

c) huidige snelheid.

d) afstand tot de volgende onderhoudsbeurt en olieversing;

e) reset de bandenspanningen;

f) functieoverzicht, storings- en informatieberichten;



## BOORDCOMPUTER

- g) motorkoelvloeistoftemperatuur;
- h) klokje en buitentemperatuur;
- i) algemene instellingen;
- j) schatting met resterende reagens.

### Nulinstelling van de dagteller



Druk, met "dagteller" geselecteerd op het display, op de knop **2** of **3** tot de dagteller weer op nul staat.

### Nulinstelling van de gegevens van de reis

Selecteer een van de ritparameters op het display en druk op toets **2** of **3** of tot de display reset.

### Resetten van de dagteller en ritinstellingen (resetknop)

(afhankelijk van de auto)

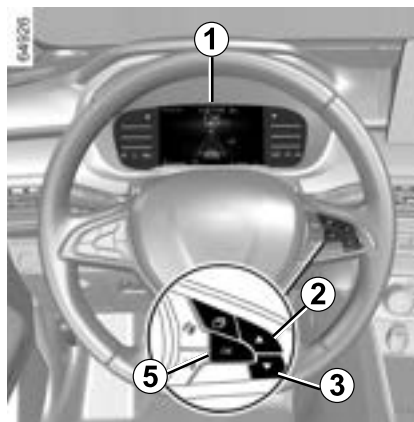

Zorg ervoor dat een van de ritparameters wordt weergegeven en druk op de schakelaar **5 "OK"** totdat de weergave naar nul wordt gereset.



### Bijzonderheden van uitvoeringen met LPG-motor

Voor toegang tot de informatie en om de LPG-reisparameters te resetten (zie de volgende pagina's), schakelt u over naar de LPG-modus → **204**.

### Betekenis van de waarden gedurende de eerste paar kilometer na een nulinstelling

De waarden van gemiddeld verbruik en gemiddelde snelheid worden stabiel en nauwkeuriger naarmate de afgelegde afstand vanaf de laatste nulinstelling groter wordt.

Het gemiddeld verbruik kan afnemen als:

- de auto met een constante snelheid rijdt;
- de motor zijn bedrijfstemperatuur bereikt (nulinstelling bij koude motor);
- u vanuit druk stadsverkeer op de buitenweg komt.

## BOORDCOMPUTER

### **Automatische nulinstelling van de gegevens van de reis**

2





De nulinstelling gebeurt automatisch als één van de gegevens zijn maximale waarde bereikt.

# BOORDCOMPUTER

## Gegevens van de reis

De hier vermelde infoweergave HANGT AF VAN DE UITRUSTING VAN DE AUTO EN VAN HET LAND.







2

Voorbeelden van de selectie	Betekenis van de gekozen aanduiding
<div data-bbox="102 322 335 452"><p>101778 km 112.4 km</p></div>	 <b>a) Totaalteller en dagteller.</b>
<div data-bbox="102 499 335 658"><p>Gemiddeld</p> 5.8 L/ 100</div>	 <b>b) Gegevens van de reis: Gemiddeld brandstofverbruik.</b> De waarde wordt aangegeven na minstens 400 meter gereden te hebben sinds de laatste nulinstelling.
<div data-bbox="102 703 335 887"><p>ACTUEEL VERBRUIK</p> 7.4 L/ 100</div>	 <b>Actueel verbruik .</b> De waarde verschijnt bij een snelheid van 20 km/u, afhankelijk van de auto.

Voorbeelden van de selectie	Betekenis van de gekozen aanduiding





# BOORDCOMPUTER

2

Voorbeelden van de selectie	Betekenis van de gekozen aanduiding
<p>Actieradius</p>  541 km	 <b>Het bereik met de overgebleven brandstof.</b> Deze waarde wordt aangegeven na 400 meter gereden te hebben.
<p>Afstand</p>  522 km	 <b>Afgelegde afstand</b> sinds de laatste nulinstelling.
<p>Gemiddeld</p>  123.4 km/h	 <b>Gemiddelde snelheid</b> sinds de laatste nulinstelling. Deze waarde wordt aangegeven na 400 meter gereden te hebben.

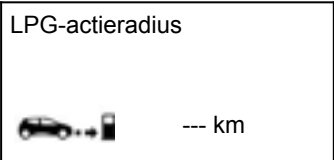
Voorbeelden van de selectie	Betekenis van de gekozen aanduiding
<p>Gemiddeld LPG</p>  --- L/100	 <b>Gemiddeld LPG-verbruik</b>

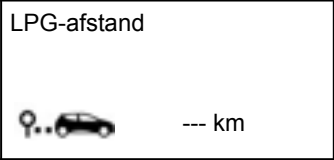
# BOORDCOMPUTER



Voorbeelden van de selectie	Betekenis van de gekozen aanduiding
<p>LPG-actieradius</p> 	 <p><b>Geschat bereik met de resterende LPG</b></p>
<p>LPG-afstand</p> 	 <p><b>Afgelegde afstand met LPG sinds de laatste reset.</b></p>
<p>90 km/h</p>	 <p><b>c) Actuele snelheid</b> (afhankelijk van de auto).</p>

# BOORDCOMPUTER

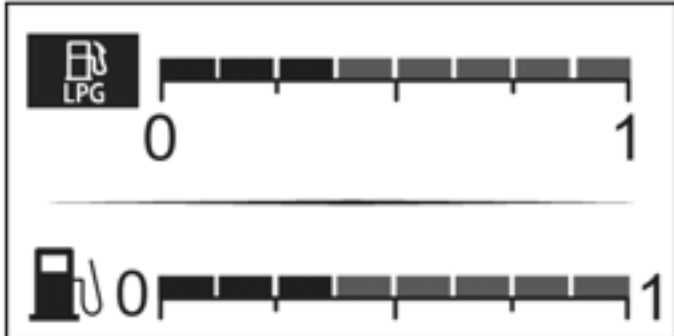
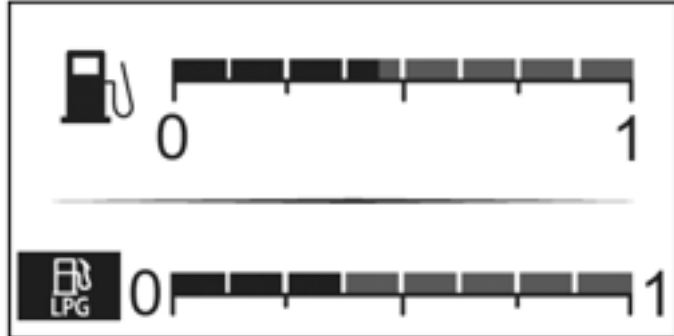
2



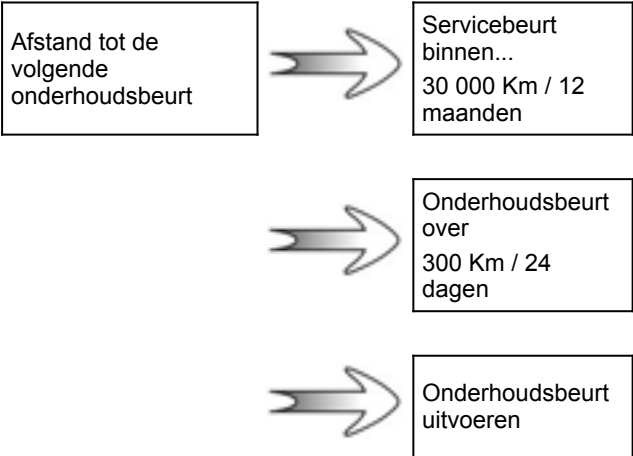



Voorbeelden van de selectie	Betekenis van de gekozen aanduiding
	<p>➔</p> <p><b>Benzinemodus.</b></p>
	<p>➔</p> <p><b>LPG-modus.</b></p>

# BOORDCOMPUTER

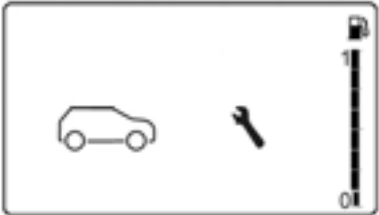
Voorbeelden van de selectie	
<b>Boordcomputer met de ingebouwde onderhoudsboodschap</b>	<b>Betekenis van de gekozen aanduiding</b>
 <p>Afstand tot de volgende onderhoudsbeurt</p> <p>Servicebeurt binnen... 30 000 Km / 12 maanden</p> <p>Onderhoudsbeurt over 300 Km / 24 dagen</p> <p>Onderhoudsbeurt uitvoeren</p>	<b>d) Onderhoudsinterval.</b> <p>Druk, <b>met contact aan en stilstaande motor</b> en de display ingesteld op "Onderhoudsinterval", circa 5 seconden op de toets <b>2</b> of <b>3</b> om de afstand of de tijd tot de volgende onderhoudsbeurt weer te geven. Als de afstand of tijd dichtbij het interval is, zijn verschillende gevallen mogelijk:</p> <ul style="list-style-type: none"><li>– overgebleven afstand minder dan <b>1500 km of een maand</b>: de melding "onderhoudsbeurt binnen" wordt weergegeven met de dichtstbijzijnde termijn (afstand of tijd);</li><li>– resterende afstand is <b>0 km of datum van onderhoudsbeurt is bereikt</b>: de boodschap "Onderhoud uitvoeren" wordt weergegeven en het waarschuwingslampje  licht op.</li></ul> <p>Laat zo snel mogelijk een onderhoudsbeurt uitvoeren.</p>
<b>Resetten:</b> om de afstand tot de volgende onderhoudsbeurt te resetten, houdt u toets <b>2</b> of <b>3</b> ongeveer 10 seconden ingedrukt, totdat de rijafstand tot de volgende onderhoudsbeurt permanent wordt weergegeven.	
<b>Opmerking:</b> als een onderhoudsbeurt wordt uitgevoerd zonder de olie te verversen, moet alleen de afstand tot de volgende onderhoudsbeurt worden gereset. Bij olie verversen moet zowel de afstand tot de volgende onderhoudsbeurt als tot de volgende olieversing worden gereset.	

# BOORDCOMPUTER

2











<p>Voorbeelden van de selectie</p>	
<p>Boordcomputer met melding afstand tot volgende onderhoudsbeurt</p>	
	<p>Resterende afstand tot volgende onderhoudsbeurt. Afhankelijk van de auto:</p> <ul style="list-style-type: none"> <li>– actieradius tot de volgende onderhoudsbeurt is minder dan <b>1500 km of 1 maand</b>. Het waarschuwingslampje  → verschijnt op de display.</li> <li>– actieradius tot de volgende onderhoudsbeurt <b>0 km of 0 dagen</b>. De waarschuwingslampjes  → en  verschijnen op de display.</li> </ul> <p>Het waarschuwingslampje  →  verschijnt een paar seconden op de display wanneer het contact wordt ingeschakeld en knop <b>2</b> of <b>3</b> wordt ingedrukt als het interval kleiner is dan of gelijk is aan <b>1500 km of één maand</b>.</p> <p><b>Laat zo snel mogelijk een onderhoudsbeurt uitvoeren.</b></p>
<p><b>Opmerking:</b> het onderhoudsinterval is onafhankelijk van het onderhoudsprogramma van de auto: raadpleeg het onderhoudsboekje van uw auto.</p> <p><b>Reset:</b> om de afstand tot de volgende onderhoudsbeurt te resetten, houdt u de resetknop onderhoudsbeurt gedurende ongeveer 10 seconden ingedrukt.</p>	

<p>Voorbeelden van de selectie</p>	
<p>Boordcomputer met melding afstand tot volgende onderhoudsbeurt (vervolg)</p>	<p>Betekenis van de gekozen aanduiding</p>
	<p>Afstand olieverversing</p>









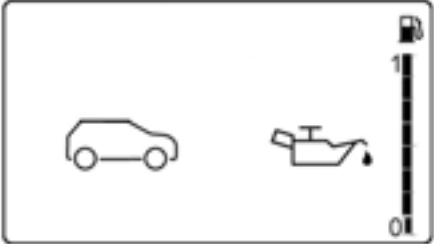

# BOORDCOMPUTER

2

Voorbeelden van de selectie	Betekenis van de gekozen aanduiding									
<p data-bbox="77 148 733 213"><b>Boordcomputer met melding afstand tot volgende onderhoudsbeurt (vervolg)</b></p> <table border="1" data-bbox="99 213 712 673"><tr><td data-bbox="99 213 340 348">Afstand tot de volgende onderhoudsbeurt</td><td data-bbox="340 213 491 348"></td><td data-bbox="491 213 712 348">Olie verversen binnen 30 000 Km / 12 maanden</td></tr><tr><td data-bbox="99 348 340 527"></td><td data-bbox="340 348 491 527"></td><td data-bbox="491 348 712 527">Onderhoudsbeurt over 300 Km / 24 dagen</td></tr><tr><td data-bbox="99 527 340 673"></td><td data-bbox="340 527 491 673"></td><td data-bbox="491 527 712 673">Onderhoudsbeurt uitvoeren</td></tr></table>	Afstand tot de volgende onderhoudsbeurt		Olie verversen binnen 30 000 Km / 12 maanden			Onderhoudsbeurt over 300 Km / 24 dagen			Onderhoudsbeurt uitvoeren	<p data-bbox="733 230 1433 415">Als <b>met het contact aan en stilstaande motor</b> het bericht "Onderhoudsinterval" verschijnt, drukt u ongeveer 5 seconden op knop <b>2</b> of <b>3</b> om de afstand tot de volgende onderhoudsbeurt weer te geven; daarna drukt u op de knop <b>2</b> om de afstand tot de volgende olieversing weer te geven (afstand of tijd tot de volgende onderhoudsbeurt). Als de afstand of tijd dichtbij het interval is, zijn verschillende gevallen mogelijk:</p> <ul data-bbox="733 415 1433 561" style="list-style-type: none"><li>– overgebleven afstand minder dan <b>1500 km of een maand</b>: de melding "Onderhoudsbeurt binnen" wordt weergegeven met de dichtstbijzijnde termijn (afstand of tijd);</li><li>– resterende afstand is <b>0 km of datum van olieversing bereikt</b>: de boodschap "Onderhoud uitvoeren" wordt weergegeven en het waarschuwingslampje  licht op.</li></ul> <p data-bbox="733 561 1433 645">Laat zo snel mogelijk de olie verversen.</p>
Afstand tot de volgende onderhoudsbeurt		Olie verversen binnen 30 000 Km / 12 maanden								
		Onderhoudsbeurt over 300 Km / 24 dagen								
		Onderhoudsbeurt uitvoeren								
<p data-bbox="77 725 1433 809">afhankelijk van de auto past de afstand tot olieversing zich aan de rijstijl aan (veel langzaam rijden, huis-aan-huis bezorgen, lang rijden met stationair toerental, trekken van een aanhangwagen enz.). De resterende afstand tot de volgende olieversing kan dus in sommige gevallen sneller afnemen dan de werkelijk afgelegde afstand.</p> <p data-bbox="77 809 1433 865"><b>Resetten:</b> om de afstand tot de volgende onderhoudsbeurt te resetten, houdt u toets <b>2</b> of <b>3</b> ongeveer 10 seconden ingedrukt, totdat de rijafstand tot de volgende olieversing permanent wordt weergegeven.</p> <p data-bbox="77 865 1433 957"><b>Opmerking:</b> als een onderhoudsbeurt wordt uitgevoerd zonder de olie te verversen, moet alleen de afstand tot de volgende onderhoudsbeurt worden gereset. Bij olie verversen moet zowel de afstand tot de volgende onderhoudsbeurt als tot de volgende olieversing worden gereset.</p>										







# BOORDCOMPUTER

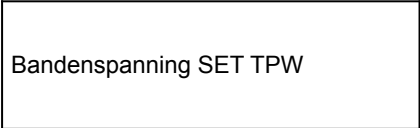

2

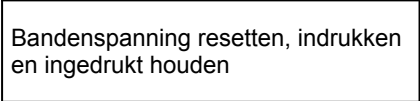
Voorbeelden van de selectie	
<p data-bbox="77 148 586 210"><b>Boordcomputer zonder melding afstand tot volgende onderhoudsbeurt (vervolg)</b></p> 	<p data-bbox="752 227 1321 283">Overgebleven afstand tot de volgende olieverversing. Afhankelijk van de auto:</p> <ul data-bbox="752 294 1378 535" style="list-style-type: none"><li>– overgebleven afstand tot de volgende olieverversing is minder dan <b>1500 km of één maand</b>. Het  →  waarschuwingslampje verschijnt op de display. overgebleven afstand tot olieverversing is <b>0 kilometer of 0 dagen</b>. De  →  en  waarschuwingslampjes verschijnen op de display.</li></ul> <p data-bbox="752 552 1425 675">Het  →  waarschuwingslampje verschijnt een paar seconden op de display wanneer het contact wordt ingeschakeld en knop <b>2</b> of <b>3</b> wordt ingedrukt als het interval kleiner is dan of gelijk is aan <b>1500 km of één maand</b>.</p> <p data-bbox="752 686 1206 708"><b>Laat zo snel mogelijk de olie verversen.</b></p>
<p data-bbox="77 731 1425 809"><b>Opmerking:</b> afhankelijk van de auto past de afstand tot olieverversing zich aan de rijstijl aan (veel langzaam rijden, huis-aan-huis bezorgen, lang rijden met stationair toerental, trekken van een aanhangwagen enz.). De resterende afstand tot de volgende olieverversing kan dus in sommige gevallen sneller afnemen dan de werkelijk afgelegde afstand.</p> <p data-bbox="77 820 1425 865">Het olieverversingsinterval is onafhankelijk van het onderhoudsprogramma van de auto: raadpleeg het onderhoudsboekje van uw auto.</p> <p data-bbox="77 876 1425 921"><b>Reset:</b> om de afstand tot de olieverversing te resetten, houdt u de resetknop olieverversing gedurende ongeveer 10 seconden ingedrukt.</p>	

# BOORDCOMPUTER





2

Voorbeelden van de selectie	Betekenis van de gekozen aanduiding
	 <b>e) Reset de bandenspanningen.</b> → 221 → 227
	 <b>De bandenspanning resetten</b> → 221 → 227
	 <b>f) Functieoverzicht.</b> Aanduiding achtereenvolgens: – informatieberichten (ESC uitgeschakeld/ingeschakeld, STOP and START ingeschakeld enz.) – storingsberichten (controleer inspuitsysteem, controleer airbag enz.).

Voorbeelden van de selectie	Betekenis van de gekozen aanduiding
	 <b>g) motorkoelvloeistoftemperatuur.</b>

# BOORDCOMPUTER

2

Voorbeelden van de selectie	Betekenis van de gekozen aanduiding
	 <b>h) klokje en buitentemperatuur.</b> ➔ 161
<p>Instellingen (indrukken en ingedrukt houden)</p>	 <b>i) algemene instellingen.</b> Druk circa 5 seconden op de knop <b>2</b> of <b>3</b> om de displaytaal te selecteren.
<p>Instellingen toegang wanneer de auto stilstaat.</p>	 Geeft aan dat de auto moet stoppen om toegang te krijgen tot het menu "Algemene instellingen".
<p>Gebruik AdBlue voor 2400 km</p>	 <b>j) geschat bereik met de resterende reagens ➔ 183.</b>

# BOORDCOMPUTER

## Informatiemeldingen

Zij kunnen u helpen bij het starten van de auto of u informeren over een keuze of een omstandigheid.

Voorbeelden van informatiemeldingen worden hierna gegeven.

2

Voorbeeld van boodschap	Betekenis van de gekozen aanduiding
<b>"Parkeerrem aangetrokken"</b>	Geeft aan dat de parkeerrem is vastgezet.
<b>"Test systemen"</b>	Wordt weergegeven, contact aan, als de auto zichzelf controleert.
<b>"Draai stuurwiel + Start"</b>	Draai het stuurwiel licht terwijl u op de startknop van de auto druk om de stuurkolom te ontgrendelen.
<b>"Stuurinrichting niet vergrendeld"</b>	Geeft aan dat de stuurkolom niet geblokkeerd is.

## Storingsmeldingen

2

Zij verschijnen bij het  waarschuwingslampje en geven aan u zo snel mogelijk voorzichtig naar een merkdealer moet rijden. Als u dit voorschrift negeert, loopt u het risico dat uw auto beschadigd wordt.

Zij verdwijnen door een druk op de keuzetoets van de aanduiding of na enkele secondes en worden opgeslagen in het functieoverzicht. Het lampje  blijft branden. Voorbeelden van storingsmeldingen worden hieronder gegeven.

### Voorbeeld van boodschap

"Controleer auto"

### Betekenis van de gekozen aanduiding

Geeft een storing aan van een van de opname-elementen van de pedalen, van het beheersysteem van de accu of van een opname-element van het oliepeil.

"Controleer airbag"

Geeft een storing aan van de aanvullende veiligheidsvoorzieningen. In geval van een ongeluk bestaat het risico dat ze niet geactiveerd worden

"Luchtverontreiniging controleren"

- Geeft een storing aan van het roetfiltersysteem van de auto.
- Geeft een storing aan in het systeem voor emissiebeperking als dit gepaard gaat met het

waarschuwingslampje  → 183.

"Controleer SOS-oproep"

Geeft een storing in het noodoproepsysteem aan.

"Controleer elektrisch systeem"

Geeft een storing aan van het tractiesysteem.

## Alarmmeldingen

Deze verschijnen met het waarschuwingslampje **STOP**. U moet dan, voor uw eigen veiligheid, direct stoppen zodra dit zonder gevaar mogelijk is. Stop de motor en start deze niet opnieuw. Raadpleeg een merkdealer.

Hierna krijgt u voorbeelden van waarschuwingen. **Opmerking:** de berichten verschijnen afzonderlijk of afwisselend (als er meerdere berichten zijn), eventueel samen met een waarschuwingslampje en/of een geluidssignaal.

Voorbeeld van boodschap	Betekenis van de gekozen aanduiding
"Risico op motorstoring"	Geeft een storing van het inspuitsysteem, een oververhitting van de motor van de auto of een ernstig probleem met de motor van de auto aan.
"Stuurkolom defect"	Geeft een probleem in de stuurinrichting aan.
"storing remsysteem"	Geeft een probleem met het remsysteem aan. Zet de automatische parkeerrem met de hand vast en zorg of de auto niet wegrolt door middel van een blok.
"Elektrische storing"	Duidt op een probleem in het accu-laadcircuit (dynamo, enz.) of een storing in het elektrische tractiesysteem.
"Risico op versnellingsbakstoring"	Duidt op een storing van de automatische transmissie.
"Elektrische motorfout"	Geeft vermogensverlies van de auto aan.
"Lekke band"	Dit betekent dat minstens een van de banden lek is of veel te lage spanning heeft.

## MENU VOOR HET PERSONALISEREN VAN DE INSTELLINGEN VAN DE AUTO

2



Deze functie zorgt, afhankelijk van de uitrusting van de auto, voor het in-/uitschakelen en de afstelling van sommige functies van de auto.

### Auto's met een multimediascherm 1

#### Toegang tot het instelmenu

Zie de diverse gebruiksaanwijzingen van het multimediasysteem voor informatie over de instellingen.

#### Selectie van de instellingen

Selecteer een menu en vervolgens de functie die moet worden gewijzigd (de weergave hangt af van de uitrusting en het land van de auto):

a) "Toegang":

- Ontgrendeling van het bestuurdersportier;
- Portieren vergrendelen tijdens het rijden;
- Openen/sluiten in "handsfree modus";
- Afstandsbediening vergrendelen/ontgrendelen bij naderen;
- Vergrendelingsgeluid op afstand;
- Modus stil;
- Automatische vergrendeling;
- Welkom interieur.

b) "Wissers":

- Automatisch wissen voorruit;
- Wissen in achteruit.

c) "Parkeerhulpen":

- Waarneming van obstakels;
- Parkeersensoren;
- Met of zonder geluid;
- Toontype;
- Volume.

d) "Rijhulpsystemen":

- Volume waarschuwingsgeluid bij verlaten rijstrook;
- Dodehoek;
- Actief remmen;
- Snelheidswaarschuwing;
- Geluidswaarschuwing snelheidsverklipper;
- Preventie verlaten rijstrook;
- Detectie bestuurdersaliertheid.

Afhankelijk van de functie, selecteer:

- "ON" or "OFF" om in of uit te schakelen;

Raadpleeg de gebruiksaanwijzing van het multimediasysteem voor meer informatie.



Voer deze aanpassingen uitsluitend uit als de auto stilstaat.

### Auto's zonder een multimediascherm

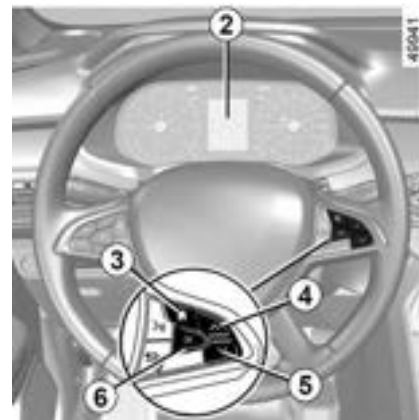

Toegang tot het menu met de instellingen op de display 2



# MENU VOOR HET PERSONALISEREN VAN DE INSTELLINGEN VAN DE AUTO

Zet de auto stil en druk zo vaak als nodig op de schakelaar **3** om het tabblad "Instellingen" weer te geven. Druk herhaaldelijk op knop **4** of **5** tot u het menu "Auto-instellingen" bereikt en bevestig uw keuze door te drukken op **6** "OK".

## Selectie van de instellingen

Navigeer met behulp van de knop **4** of **5** om de functie te selecteren die moet worden gewijzigd en druk op de knop **6** "OK" om te bevestigen (weergave kan variëren naargelang de uitrusting van de auto en het land):

### a) "INSTRUMENTENPANEEL":

- Taal;
- Eenheid.

### b) "PARKEERHULPEN":

- Pieptoonvolume.

### c) "RIJHULPSYSTEMEN":

- Volume waarschuwingsgeluid bij verlaten rijstrook;
- Dodehoek;
- Actief remmen;
- Snelheidswaarschuwing;
- Waarschuwinggevoeligheid bij verlaten rijstrook;
- Gevoeligheid rijstrookassistent;
- Waarschuwingstrilling bij verlaten rijstrook;

### d) "TOEGANG":

- Ontgrendeling van het bestuurdersportier;
  - Portieren vergrendelen tijdens het rijden;
  - Openen/sluiten in "handsfree modus";
  - Afstandsbediening vergrendelen/ontgrendelen bij naderen;
  - Vergrendelingsgeluid op afstand;
  - Modus stil;
  - Automatische vergrendeling.
- e) "RUITENWISSERS":
- Automatisch wissen voorruit;
  - Wissen in zijn achterruit;
- f) "RESETTEN":



functie ingeschakeld



functie uitgeschakeld

### g) "MY SAFETY PERSON":

- Snelheidswaarschuwing;
- Detectie bestuurdersaliertheid;
- Geluidswaarschuwing snelheidsverklapper;
- Waarschuwing bij verlaten van rijstrook.



Als de regel is geselecteerd, drukt u op de schakelaar **6** "OK" om de functie te wijzigen:

Als u "PARKEERHULPEN" en vervolgens "VOLUME" of "INSTRUMENTENPANEEL" en daarna "TAAL" selecteert, kunt u een keuze maken (het geluidsvolume van de parkeerhulp of de taal van het instrumentenpaneel). Bepaal in dat geval uw keuze en bevestig deze door op de schakelaar **6** "OK", te drukken, de geselecteerde waarde wordt

weergegeven met een  voor de regel.

Om het menu te verlaten, drukt u op de schakelaar **4** of **5** om naar "RETURN" te gaan en bevestigt u door

## MENU VOOR HET PERSONALISEREN VAN DE INSTELLINGEN VAN DE AUTO

op schakelaar **6** "OK" te drukken. Het kan nodig zijn dit een aantal keren te herhalen.

**2** Raadpleeg het instructieboekje van de radio voor aanvullende informatie.



Het menu voor het personaliseren van de instellingen van de auto kan niet gebruikt worden tijdens het rijden. Boven 3 km/u schakelt de display van het instrumentenpaneel automatisch terug naar de boordcomputer.

# KLOK EN BUITENTEMPERATUUR

## Display A



### Auto's zonder een multimedia-scherm

Om bij de weergave voor het instellen van de tijd **3** te komen, drukt u op knop **1** of **2** en houdt deze ingedrukt.

De urenaanduiding knippert. U bent nu in de afstelmodus: houd knop **1** of **2** ingedrukt om het uur in te stellen.

Na enkele seconden gaan de minuten knipperen: druk herhaaldelijk op de knop **1** or **2** om ze in te stellen.



Wacht even als u klaar bent, voordat u de display wijzigt.

## Display B



### Auto's met multimedia-aanraakscherm, navigatiesystemen, telefoons enz.

Raadpleeg de betreffende instructieboekjes voor de bijzonderheden van deze uitrustingen.

2

## KLOK EN BUITENTEMPERATUUR

2



### Auto's zonder een multimediascherm

Druk zo vaak als nodig is op de schakelaar **4** om het tabblad "Auto" weer te geven.

Druk herhaaldelijk op knop **5** of **6** om toegang te krijgen tot de tijdstellingsfunctie **8**.

Houd de schakelaar **7** "OK " ingedrukt totdat de weergave knippert.



Stel het uur in met behulp van knop **5** of **6** en druk op de schakelaar **7** "OK " om te bevestigen.

Stel de minuten in met behulp van knop **5** of **6**, druk vervolgens op schakelaar **7** "OK " om te bevestigen.

### Buitentemperatuurmeter

#### Bijzonder geval:

Als de buitentemperatuur tussen  $-3\text{ }^{\circ}\text{C}$  en  $+3\text{ }^{\circ}\text{C}$  ligt, knipperen de tekens  $^{\circ}\text{C}$  (waarschuwing voor kans op gladheid).



Als de elektrische voeding onderbroken is geweest (losgenomen accukabel, zekering doorgebrand, enz.) moet u het klokje weer gelijk zetten. Zet het alleen bij stilstaande auto gelijk.



### Buitentemperatuurmeter

De buitenthermometer is beslist geen gladheidsdetector. Gladheid is niet alleen van de temperatuur afhankelijk, maar van meer factoren zoals de ligging van de weg en de vochtigheid van de lucht.

# STUURWIEL/STUURBEKRACHTIGING

## Afstellen van het stuurwiel



Afhankelijk van de auto is de diepte van het stuurwiel verstelbaar.

Duw de hendel **1** naar beneden en zet het stuur in de gewenste stand, til vervolgens de hendel op om het stuur te vergrendelen.

Controleer of het stuurwiel goed is vergrendeld.



Voer deze aanpassingen uitsluitend uit als de auto stilstaat.

## Stuurbekrachtiging

Rijd nooit met een accu die niet genoeg geladen is.

### bijzonderheid

Afhankelijk van de auto is bij een accustoring (accu losgekoppeld of leeg, enz.) een reset van de stuurbekrachtiging vereist. Dat doet u zo:

– zet de auto stil en op een vlakke ondergrond;

– start de motor met alleen de



bestuurder in de auto: het waarschuwingslampje en/of, afhankelijk van de auto, de melding "Stuurwiel volledig naar rechts en links draaien" wordt weergegeven op het instrumentenpaneel;

– draai het stuurwiel volledig naar links en vervolgens naar rechts. Wanneer de motor weer start, verdwijnt het waarschuwingslampje en, afhankelijk van het voertuig, het bericht.



Laat het stuurwiel niet in een uiterste stand gedraaid staan als de auto stil staat.

## Bijzonderheid van Stop and Start

(afhankelijk van de auto)

Wanneer de motor op stand-by wordt gezet, werkt de stuurbekrachtiging niet. De stuurbekrachtiging wordt opnieuw ingeschakeld wanneer de motor opnieuw wordt gestart of de snelheid meer dan ongeveer 1 km/u bedraagt (afdaling, helling enz.).



Bij stilstaande motor of bij een storing in het systeem blijft het mogelijk het stuurwiel te draaien. Er moet meer kracht gezet worden.



Zet nooit de motor af tijdens het rijden: bij uitgeschakelde motor is er geen bekrachtiging.

## VERLICHTING EN SIGNALLEN

2



### Functie verlichting overdag



### zijlichten

 Draai de ring **2** tot het symbool tegenover de markering **3** staat; Op het instrumentenpaneel gaat een controlelampje branden.

 Wanneer u links rijdt met een auto met de bestuurdersstoel aan de linkerkant (of andersom), bent u verplicht om tijdens uw verblijf de koplampen opnieuw af te stellen.  
➔ 168

(alleen voorlampen)

Indien aanwezig schakelt de dagrijverlichting, zonder dat u de schakelaar **1** hoeft te bedienen, overdag automatisch in bij het starten van de motor en uit bij het stoppen van de motor.

**Bijzonder geval:** de rijverlichting dooft automatisch als het controlelampje brandt.



Controleer, voordat u in het donker wegrijdt, de werking van de verlichting en stel indien nodig de stand van de koplampen af op de belasting van de auto. Zorg ervoor dat de lichten niet bedekt zijn (vuil, modder, sneeuw, vervoer van voorwerpen, enz.).

# VERLICHTING EN SIGNALLEN



## Dimlichten



### Handbediend

Draai de ring **2** tot het symbool tegenover de markering **3** staat; Dit waarschuwingslampje op het instrumentenpaneel licht op.

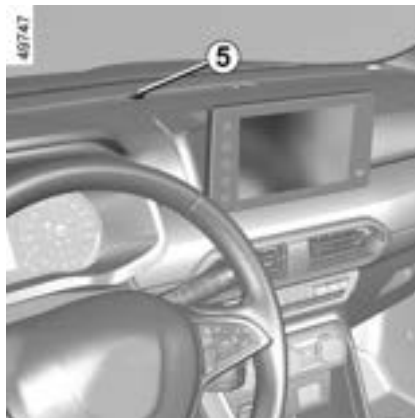

### Automatische werking

(afhankelijk van de auto)

Draai de ring **2** tot het symbool **AUTO** tegenover de markering **3** staat: met draaiende motor schakelen de dimlichten automatisch in en uit naargelang van de helderheid buiten, zonder dat u de schakelaar **1** hoeft te bedienen.



Zorg er altijd voor dat:

- de voorruit niet is bedekt (door vuil, modder, condens enz.);
- de lichtsensor **5** niet is bedekt (door vuil, voorwerpen enz.).

## Grootlicht:



Duw met draaiende motor en met de dimlichten aan tegen de lichtschakelaar **1**. Dit waarschuwingslampje op het instrumentenpaneel licht op.

Om het grootlicht uit en het dimlicht weer in te schakelen, trekt u de lichtschakelaar **1** opnieuw naar u toe.

## Uitschakelen van de dimlichten

Er zijn twee mogelijkheden:

– draai de ring handmatig **2** naar

stand  of, afhankelijk van de auto, naar stand **0**;

– dat de lichten automatisch uit gaan na stoppen van de motor, openen van het bestuursportier of vergrendelen van de auto. In dat geval worden de lichten ingeschakeld wanneer de motor de volgende keer wordt gestart overeenkomstig de stand van de ring **2** als het buiten donker wordt en uit als het weer licht wordt, zonder dat de schakelaar **1** gebruikt hoeft te worden.

## Geluidssignaal voor verlichting niet ingeschakeld

Indien de lichten worden ingeschakeld na het stilzetten van de motor, klinkt er een geluidssignaal bij het openen van

## VERLICHTING EN SIGNALLEN

het bestuurdersportier om u te waarschuwen dat de lichten nog branden (om ontlading van de accu te voorkomen).

### 2 Functie welkomst en afscheid

(afhankelijk van de auto)

Wanneer de functie is ingeschakeld, gaan de dagrijverlichting en de markeringslichten achter automatisch aan wanneer card wordt gedetecteerd of de auto wordt ontgrendeld.

Ze gaan automatisch uit:

- ongeveer één minuut nadat ze zijn aangegaan;
- als de motor wordt gestart, naargelang van de stand van de schakelaar voor de verlichting;
- of
- wanneer de auto wordt vergrendeld.

### Inschakelen/Uitschakelen van de functie

Zie de gebruiksaanwijzing van het mediasysteem om de externe welkomstfunctie in of uit te schakelen. Selecteer "ON " of "OFF ".



### Mistlichten voor

**⚡** Draai de middelste ring **4** van de schakelaar **1** zo dat het symbool bij het merkteken **3** staat en laat dan los.

De werking is afhankelijk van de gevoerde verlichting; het controlelampje op het instrumentenpaneel gaat branden.

### Mistachterlicht

**⚡** Draai de middelste ring **4** van de schakelaar zo dat het symbool bij het merkteken **3** staat en laat dan los.

Afhankelijk van de auto, gaat de schakelaar terug in stand 0 of blijft hij in dezelfde stand staan.

De werking is afhankelijk van de gevoerde verlichting; het controlelampje op het instrumentenpaneel gaat branden.

Zodra de weersomstandigheden dit toelaten moet u het mistachterlicht uitschakelen om de achter u rijdende weggebruikers niet te hinderen.

**i** Bij mist, sneeuw of bij het vervoer van voorwerpen die voorbij de voorkant van het dak uitsteken, werkt de automatische verlichting niet altijd. De mistlampen worden bediend door de bestuurder: controlelampjes op het instrumentenpaneel geven aan of deze zijn ingeschakeld (controlelampje aan) of uitgeschakeld (controlelampje uit).

### Uitschakelen van de mistlichten

Er zijn twee mogelijkheden:



## VERLICHTING EN SIGNALLEN

- draai de middelste ring **4**, afhankelijk van de auto, opnieuw tot de markering **3** tegenover het symbool van het mistlicht staat dat u wilt uitschakelen. Het bijbehorende waarschuwingslampje op het instrumentenpaneel licht op;
- de lichten gaan automatisch uit na het stoppen van de motor, bij het vergrendelen van de auto en, voor de mistachterlichten, bij het openen van het bestuurdersportier.

Bij het uitschakelen van de verlichting, gaan ook de mistlichten voor en achter uit.

## KOPLAMPEN AFSTELLEN

2

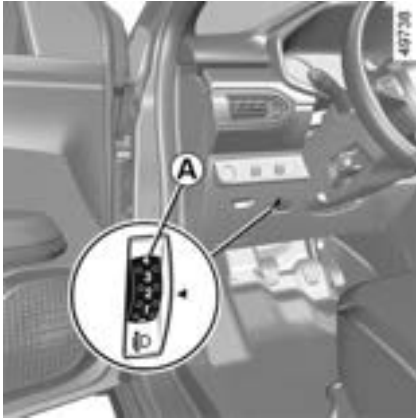

Met de knop **A** kan de stand van de koplampen aangepast worden aan de belading van de auto.

Als u deze de knop **A** omlaag draait dan gaan de lichtbundels naar beneden; draait u de knop omhoog dan gaan de lichtbundels ook omhoog.

# KOPLAMPEN AFSTELLEN

Tabel met voorbeelden van aanpassingsposities

	Voorbeelden van de stand van knop <b>A</b> , afhankelijk van de belading	
	Alle vijfdeursuitvoeringen	Alle vierdeursuitvoeringen
<b>Bestuurder alleen of met een passagier voorin</b>	0	0
<b>Bestuurder met een passagier voorin en twee of drie passagiers achterin</b>	1	1
<b>Bestuurder met een passagier voorin, drie passagiers achterin en bagage</b>	2	2
<b>Bestuurder met bagage of belading tot de maximaal toegelaten totale massa</b>	3	3

In de volgende tabel ziet u enkele voorbeelden. Stel in alle gevallen de knop **A** in volgens de belading van de auto, zodat de weg goed zichtbaar is en andere weggebruikers niet verblind worden.

## KOPLAMPEN AFSTELLEN

Tabel met voorbeeldstanden voor het aanpassen van de stand afhankelijk van de belading

2

	Voorbeelden van de stand van knop <b>A</b> , afhankelijk van de belading			
	Estate-versies met 5 zitplaatsen	Estate-versies met 7 zitplaatsen	5-zits hybride versies	7-zits hybride versies
<b>Bestuurder alleen of met een passagier voorin</b>	0	0	0	0
<b>Bestuurder met een passagier voorin en twee passagiers achterin</b>	-	1	-	1
<b>Bestuurder met een passagier voorin en drie of vijf passagiers achterin</b>	1	2	1	1
<b>Bestuurder met een passagier voorin en drie of vijf passagiers achterin plus bagage</b>	3	3	2	2
<b>Bestuurder met bagage of belading tot de maximaal toegelaten totale massa</b>	4	3	2	3

In de volgende tabel ziet u enkele voorbeelden. Stel in alle gevallen de knop **A** in volgens de belading van de auto, zodat de weg goed zichtbaar is en andere weggebruikers niet verblind worden.

# RUITENWISSER, RUITENSPROEIER

## Auto voorzien van ruitenwisser met interval

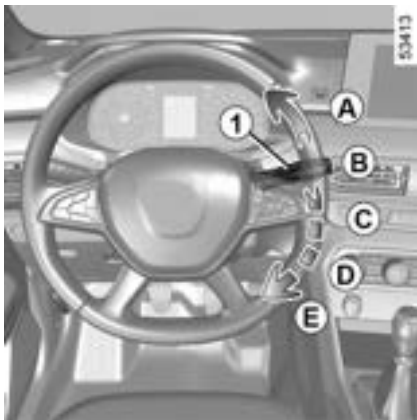

### A. een enkele wisbeweging

Door kort te drukken maakt de ruitenwisser één wisbeweging.

### B. stoppen

### C. wissen met intervallen

De wissers vegen met tussenpozen van enkele seconden.

### D. langzaam continu wissen

### E. snel continu wissen



### Bijzonderheid

**Tijdens het rijden**, gaat de wisser langzamer werken als de auto stopt. Van snel continu wissen naar langzaam continu wissen. Zodra de auto weer gaat rijden, beginnen de wissers weer met de oorspronkelijk ingestelde snelheid te werken.

Elke actie op de schakelaar **1** overschrijft en annuleert de automatische functie.

**Opmerking:** bij het wassen van het voertuig in een wasstraat, de ring **2** op de hendel **1** in de uit-stand zetten om wissen uit te schakelen.

**Opmerking:** vergeet na gebruik niet om de ring **2** op de hendel **1** weer terug te zetten in de uit-stand zodat

wissen niet automatisch wordt geactiveerd bij het volgende gebruik.

## Auto voorzien van ruitenwisser voor met regensensor

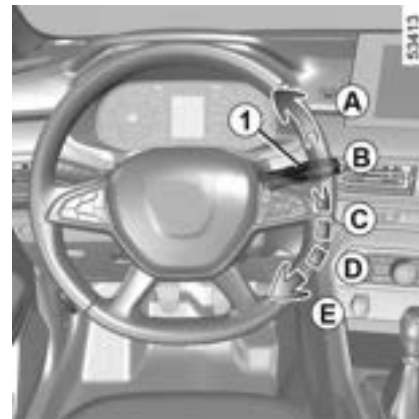

De regensensor bevindt zich op de voorruit, voor de binnenspiegel.

### A. een enkele wisbeweging

Door kort te drukken maakt de ruitenwisser één wisbeweging.

### B. stoppen

**C. functie automatisch wissen** (afhankelijk van de auto)

In deze stand signaleert het systeem water op de voorruit en schakelt het wissen in met een aangepaste wisselheid.

## RUITENWISSER, RUITENSPROEIER

2

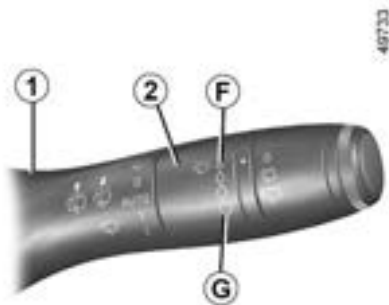

Het is mogelijk de inschakeldrempel en de tijdsduur tussen wisbewegingen te wijzigen door eenmaal de ring te draaien:

- **F**: minimumgevoeligheid;
- **G**: maximale gevoeligheid;

Hoe hoger de gevoeligheid, des te sneller reageren de ruitenswissers en wordt de frequentie van het wissen verhoogd.

Wanneer automatisch wissen is ingeschakeld of de gevoeligheid wordt verhoogd, wordt één wisbeweging uitgevoerd.

### Opmerking:

– de regensensor heeft enkel een ondersteunende functie. Bij beperkte zichtbaarheid moet de bestuurder zijn

ruitenwisser handmatig inschakelen. Bij mist of sneeuwval werkt de ruitenwisser niet altijd automatisch en blijft deze onder uw controle;.

- Bij temperaturen onder nul wordt automatisch wissen niet ingeschakeld wanneer de auto wordt gestart. Deze functie wordt automatisch ingeschakeld wanneer de auto sneller rijdt dan een bepaalde snelheid (ongeveer 8 km/uur).
- Schakel automatisch wissen niet in bij droog weer.
- Ontdooi de voorruit volledig voordat u het automatisch wissen inschakelt;
- wanneer u de auto door een wasstraat rijdt, moet u de schakelaar **1** in stand **B** zetten om het automatisch wissen uit te zetten.

Als uw auto is uitgerust met een menu om de auto-instellingen te personaliseren, kunt u deze functie in- of uitschakelen → 158.

Voor auto's die niet zijn uitgerust met een menu om de instellingen te personaliseren, kunt u de functie laten deactiveren door een merkdealer.

### Storingen

Bij een storing van het automatisch wissen, schakelt de ruitenwisser over op wissen met intervallen. Roep de hulp in van een merkdealer.

De werking van de regensensor kan worden verstoord bij:

- beschadigde ruitenswissers: door een waterlaagje of sporen van de ruitenwisser in de detectiezone van de sensor kan de reactiesnelheid van het automatisch wissen vertragen of kan de frequentie van het wissen verhogen;
- barsten of scheuren in de voorruit in de buurt van de sensor, stof, vuil, insecten of rijm op de voorruit of het gebruik van reinigingswas of waterafstotende producten; In dit geval zal de ruitenwisser minder gevoelig zijn of zelfs helemaal niet reageren.

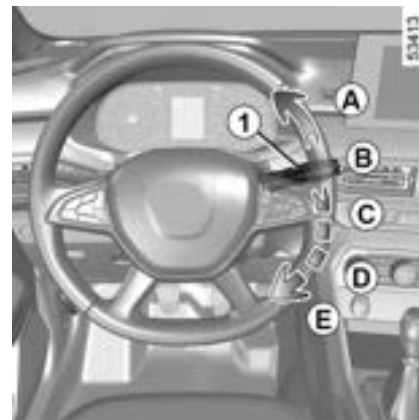

**D.** langzaam continu wissen

**E.** snel continu wissen

**Bijzonderheid**

## RUITENWISSER, RUITENSPROEIER

**Tijdens het rijden**, gaat de wisser langzamer werken als de auto stopt. Van snel continu wissen naar langzaam continu wissen. Zodra de auto weer gaat rijden, beginnen de wissers weer met de oorspronkelijk ingestelde snelheid te werken.

Elke actie op de schakelaar **1** overschrijft en annuleert de automatische functie.

### Voorzorgsmaatregelen

- Controleer bij vorst voordat u de ruitenwisser inschakelt of de ruitenwisserbladen niet zijn vastgevroren. Als u de ruitenwisser inschakelt terwijl de bladen zijn vastgevroren, kunt u zowel de bladen als de motor van de ruitenwisser beschadigen.
- Activeer de ruitenwissers niet op een droge ruit. Dit kan leiden tot vroegtijdige slijtage of beschadiging van de wisserbladen.

### Bijzondere stand van de ruitenwisser voor (onderhoudsstand)

In deze stand kunnen de bladen worden opgetild om ze van de voorruit te verwijderen.

Dit kan nuttig zijn:

- de bladen reinigen;

- de bladen losmaken van de voorruit bij winterweer;
- de bladen vervangen → 427.

Zet, met het contact aan of draaiende motor, de hendel **1** twee keer in de stand **A** (één wisbeweging). De wisserbladen stoppen iets boven de motorkap.

Om de bladen terug te zetten in de lage stand, zorgt u er met contact AAN voor dat de ruitenwissers zijn neergeklapt op de voorruit. Zet daarna de schakelaar **1** in stand **A** (één wisbeweging).

Voordat u het contact aanzet, moet u de ruitenwissers op de voorruit zetten. Anders kunnen de motorkap of de wissers beschadigd raken wanneer deze worden ingeschakeld.

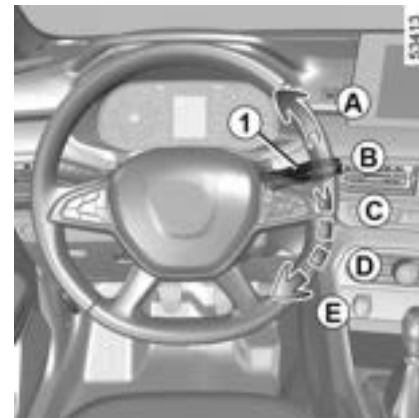

Voordat u iets aan de voorruit doet (wassen van de auto, ontdooien of reinigen van de voorruit enz.) zet u de schakelaar **1** in stand **B** (uit).

**Risico van verwonding en/of beschadigingen.**

## RUITENWISSER, RUITENSPROEIER

2

 Wanneer er zich obstakels op de voorruit bevinden (vuil, sneeuw, ijs...), maakt u de voorruit (inclusief de centrale zone achter de binnenspiegel) schoon voordat u de ruitenwissers inschakelt (risico op oververhitting van de motor). Als een obstakel de beweging van een blad verhindert, kan dat blad stoppen met wissen. Verwijder het obstakel en schakel de ruitenwisser opnieuw in met de ruitenwisserschakelaar.

### Ruitensproeier



**Met het contact aan**, trek aan de schakelaar **1** en laat los.

Door langer te drukken wordt de ruitensproeier geactiveerd en maken de ruitenwissers twee wisbewegingen, een paar seconden later gevolgd door een derde.

**Opmerking:** Bij temperaturen onder nul kan de ruitensproeieraanvriezen op de voorruit en het zicht verminderen. Verwarm de voorruit met behulp van de ontwasemingsschakelaar voordat u ze reinigt.



Controleer bij werkzaamheden onder de motorkap of de schakelaar van de ruitenwisser in stand **B** (uit) staat.  
**Verwondingsgevaar**





### **De werking van een ruitenwisserblad**

Let op de staat van de ruitenwisserbladen. Hun levensduur hangt van u af:

- houd de bladen schoon: reinig de bladen en de ruit regelmatig met water en zeep;
- gebruik ze niet op een droge ruit;
- maak ze los van de ruit als ze lange tijd niet zijn gebruikt.

Vervang ze in elk geval zodra de werking afneemt; ongeveer eens per jaar → 427.

### **Voorzorgen bij het gebruik van de wissers**

- Maak als het vriest of sneeuwt de ruit schoon voordat u de ruitenwissers aanzet (de motor kan oververhit raken);
- zorg dat niets de beweging van de wisser hindert.

## RUITENWISSER-/SPROEIER ACHTER

2

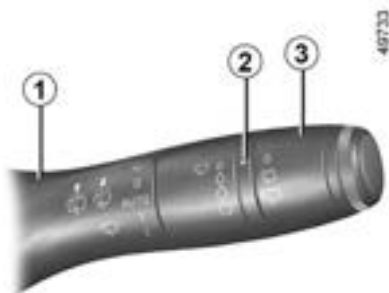

### Achterrauitwisser

 Draai met ingeschakeld contact aan de ring **3** op de schakelaar **1** totdat het symbool tegenover de markering **2** staat.

- **stoppen**
- **wissen met intervallen**

De wissers vegen met tussenpozen van enkele seconden. De veegfrequentie varieert afhankelijk van de snelheid van het voertuig;

- **langzaam continu wissen**

Om de bewerking te stoppen, draait u de ring **3** opnieuw.

#### Opmerking:

Als u de auto door een wasstraat rijdt, moet u de ring **3** van de schakelaar **1** in ruststand zetten om het automatisch wissen uit te zetten.

#### Opmerking:

Vergeet niet om het einde van het gebruik de ring **3** van de schakelaar **1** terug in de ruststand te zetten, zodat het wissen niet per ongeluk wordt geactiveerd tijdens het volgende gebruik.



Houd de ruitenswisserarm niet vast bij het openen of sluiten van de kofferbakklep.



Voordat u iets aan de achterrauit doet (wassen van de auto, ontdooien, reinigen enz.) moet u de schakelaar **1** uit zetten.

**Risico van verwonding en/of beschadigen.**



#### Werking ruitenswisserblad

Let op de staat van de ruitenswisserbladen. Hun levensduur hangt van u af:

- houd de bladen schoon: reinig de bladen en de ruit regelmatig met water en zeep;
- gebruik ze niet op een droge ruit;
- maak ze los van de ruit als ze lange tijd niet zijn gebruikt.

Vervang ze in elk geval zodra de werking afneemt; ongeveer eens per jaar → **427**.

#### Voorzorgen bij het gebruik van de wissers

- Maak als het vriest of sneeuwt de ruit schoon voordat u de ruitenswissers aanzet (de motor kan oververhit raken);
- zorg dat niets de beweging van de wisser hindert.

#### Inschakelen/uitschakelen van de achterrauitwisser

Wanneer de achterrauitversnelling wordt ingeschakeld, wordt het intervalwissen van de achterrauit ingeschakeld (als de ruitenswissers van de voorruit werken).

## RUITENWISSER-/SPROEIER ACHTER

Als uw auto is uitgerust met een menu om de auto-instellingen te personaliseren, kunt u deze functie in- of uitschakelen → 158.

Voor auto's die niet zijn uitgerust met een menu om de instellingen te personaliseren, kunt u de functie laten deactiveren door een merkdealer.

Wanneer er zich obstakels op de achterrait bevinden (vuil, sneeuw ...), probeert de ruitenwisser alle obstakels weg te wissen. Als een obstakel de beweging van het blad verhindert, kan het blad stoppen. Verwijder het obstakel, wacht ongeveer 30 seconden en schakel de ruitenwisser opnieuw in met de schakelaar voor het wissen.

### Voorzorgsmaatregelen

- Controleer bij vorst voordat u de ruitenwisser inschakelt of het ruitenwisserblad niet is vastgevroren op de ruit. Als u de ruitenwisser bedient terwijl het blad geblokkeerd is door vorst, bestaat het risico dat zowel het blad als de motor van de ruitenwisser beschadigd raken.
- Gebruik de ruitenwisser niet op een droge ruit, omdat dit voortijdige slijtage of schade tot gevolg kan hebben.



### Achterrauitsproeier



Duw met het contact aan lang tegen de schakelaar **1** en laat vervolgens los.

Als de schakelaar langer ingedrukt gehouden wordt, zullen (behalve de ruitensproeier) de ruitenwisser twee wisbewegingen maken, enkele seconden later gevolgd door een derde (druppel-wisfunctie).

Als u de schakelaar loslaat, blijft de achterraitwisser werken.

# BRANDSTOFTANK

## Alle uitvoeringen

2



**Bruikbare inhoud van de tank: ongeveer 50 liter**

Afhankelijk van de auto, om de tankdopklep **A** te openen, steekt u een vinger in de uitsparing **B**.

Sluiten: duw het klepje **A** met de hand tegen de aanslag. Afhankelijk van de auto wordt de dop **1** ontgrendeld met de contactsleutel. Als dit niet gebeurt, is hij aan de auto verbonden met een plastic draad. Meer informatie over het tanken vindt u bij "Tanken van brandstof".

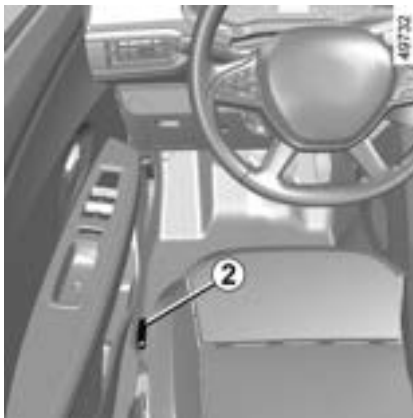

Trek, afhankelijk van de auto, aan de hendel **2** om de tankdopklep **A** te ontgrendelen. Open deze en draai de tankdop **1** los.

Tijdens het tanken kunt u de dop in de houder **3** van het klepje plaatsen.



**De vuldop is van een speciaal type.** Vraag naar ditzelfde type als u een andere dop koopt.

Vraag advies bij een merkdealer. Rook niet tijdens het tanken en ontsteek geen open vuur in de nabijheid van de brandstoftank of de tankdop.

Maak de omgeving van het vulsysteem niet schoon met een hogedrukreiniger.

# BRANDSTOFTANK

## Soort brandstof

**Gebruik brandstof van goede kwaliteit** die voldoet aan de regelgeving van het land. De brandstof moet tevens aan de aanwijzingen op de sticker **C** in de tankdopklep → 452 voldoen.

### Benzinemotor

Gebruik uitsluitend ongelode benzine. Het octaangehalte (RON) moet overeenkomen met de indicaties op de sticker **C** aan de binnenkant van de tankdopklep → 452.

### Dieselmotor

Gebruik uitsluitend dieselbrandstof die voldoet aan de gegevens op de sticker **C** aan de binnenkant van de tankdopklep → 452.



Brandstoffen die voldoen aan de Europese normen die ook gelden voor de motoren van auto's die in Europa zijn verkocht → 452.



Als u brandstof wilt tanken, zet u de motor uit (dus NIET stand-by bij voertuigen met de STOP and START)-functie): u moet het contact UIT zetten → 189, → 192.

**Risico van brand.**



Vermeng de dieselbrandstof nooit met benzine (loodvrij of E85), zelfs niet een kleine hoeveelheid.

Gebruik geen ethanol als uw auto hier niet voor aangepast is.

Voeg **geen** reagens toe aan de brandstof, anders kan de motor → 30 beschadigd raken. Als u een additief wilt toevoegen aan de brandstof, gebruik dan een product dat is goedgekeurd door onze technische dienst. Ga naar een merkdealer.



Wijzig of repareer niet zelf het brandstofsysteem (rekeneenheden, bedrading, brandstofcircuit, inspuitsstukken of verstuivers, beschermkappen, enz.) vanwege de grote gevaren voor de veiligheid die hierdoor kunnen ontstaan. Laat deze werkzaamheden uitsluitend door uw erkende dealer uitvoeren.



Let op bij werkzaamheden dicht bij de motor, deze kan nog warm zijn. Bovendien kan de ventilatormotor onverwacht gaan draaien. Het waarschuwingslampje  in de motorruimte herinnert u hieraan.  
**Verwondingsgevaar**

## Tanken van brandstof

Wanneer het contact uit is, steekt u het vulpistool **geheel** in de tank voordat u

## BRANDSTOFTANK

de hendel inknijpt om te tanken (voorkom spatten).

Houd hem in deze stand tijdens het tanken. Als het vulpistool automatisch is afgeslagen, mag u nog maximaal twee liter brandstof bijvullen.

Let er op dat bij het tanken geen water bij de brandstof komt. De klep en de omgeving ervan moeten schoon blijven.

### **Benzinemotor**

Schade die ontstaan is als gevolg van het tanken van loodhoudende benzine wordt niet door de fabrieksgarantie gedekt.

Om te voorkomen dat er abusievelijk loodhoudende benzine wordt getankt, heeft de vulhals een nauwe doorlaat met een veiligheidssysteem **waarin alleen een vulpistool met ongelode benzine past**.



### **Aanhoudende stank van brandstof**

In geval van een aanhoudende stank van brandstof, moet u:

- onmiddellijk stoppen, rekening houdend met het overige verkeer en het contact uitzetten;
- de alarmknipperlichten aanzetten en alle passagiers laten uitstappen en ze op veilige afstand van de auto houden;
- Als het peil normaal is, heeft dit een andere oorzaak, roep de hulp in van een erkende dealer.

### **LPG-uitvoering**

**Bruikbare inhoud van LPG-tank: ongeveer 40 liter of 50 liter (afhankelijk van het type auto).**

### **Tanken van LPG**

Zet de handrem vast, leg de motor stil, zet het contact uit en doof de lichten.

Houd u in ieder geval aan de veiligheidsvoorschriften in de tankstations.

Afhankelijk van het land moet u voor het tanken de vuladapter **4** op de LPG-vulpijp vastschroeven.

Het is raadzaam de tank steeds volledig te vullen.

Het maximumpeil is bereikt wanneer de pomp niet langer LPG afgeeft of wanneer het pompdebiet aanzienlijk afneemt.

Probeer in dat geval niet verder te tanken.



### **BELANGRIJK: LPG-vuladapter 4**

Afhankelijk van het land is het gebruik van een specifieke adapter vereist voor het vullen van LPG.

De vuladapter **4** wordt geleverd in een zakje in het handschoenenkastje. Afhankelijk van het land waarin de auto is verkocht, is de vuladapter wel of niet aanwezig in de auto.

Voordat u met de auto naar een ander land gaat rijden, moet u een erkende merkdealer raadplegen om erachter te komen welk type adapter in dat land wordt gebruikt.

# BRANDSTOFTANK

## Tankstations zonder zelfbediening



36115

2

Als een medewerker van het tankstation de LPG tankt, moet u hem of haar de vuladapter **4** geven.

# BRANDSTOFTANK

## Tankstations met zelfbediening

2



Wij raden u aan handschoenen te dragen om het LPG-vulpistool vast te houden.

Open de tankklep op uw auto en schroef de dop **5** van de LPG-vulpijp.

Lees op de LPG-automaat aandachtig de uitleg over hoe de LPG moet worden getankt.

Afhankelijk van het type station, kan het nodig zijn om de stationknop ingedrukt te houden voordat het tanken begint.

Wanneer de pomp stopt of trager werkt, betekent dit dat het maximale LPG-peil van de tank (80%) is bereikt.

Zodra u de knop loslaat, stopt de automaat. Maak de vergrendeling los (er kan een beetje gas ontsnappen), haal het vulpistool uit de vulpijp en plaats het op de automaat.

Plaats na het vullen de dop **5** terug zodat er geen water of vuil in het systeem terecht komt.



Als u brandstof wilt tanken, zet u de motor uit (dus **NIET** stand-by bij voertuigen met de STOP and START)-functie): u moet het contact uit zetten → **189**, → **192**.

**Risico op brand.**



**QR code "LPG" D**

Gebruik de QR code om een online video te bekijken.

**Opmerking:** deze video is geen vervanging voor de gebruikershandleiding.



## REAGENSTANK

U dient zich te houden aan de wetgeving van het land waarin u zich bevindt.

Overtreding van de geldende regelgeving is strafbaar.

### De werking van de startvergrendeling

De reagens bestemd is voor dieselmotoren voorzien van het SCR (selectieve katalysator)-systeem.

Gebruik van een reagens vermindert de hoeveelheid stikstofoxide in uitlaatgassen.

Het werkelijke reagensverbruik is afhankelijk van de gebruiksomstandigheden, de uitrusting van de auto en de rijstijl van de bestuurder.

### Reagenskwaliteit

Gebruik **alleen reagentia die voldoen aan standaard ISO 22241** en in overeenstemming met de markering op de vuldop.



Om reagens bij te vullen, moet de motor worden gestopt (dus NIET stand-by voor auto's met de STOP and START-functie). U moet het contact uitzetten → 189, → 192



**Als het bericht "xxxKM UITSCHAKELING VUL ADBLUE BIJ" verschijnt, vult u de reagenstank bij volgens de instructies voor bijvullen.**

**Risico op stilstand van de auto.**

## Vullen

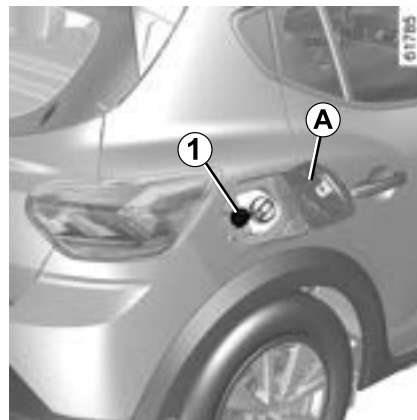

**Bruikbare capaciteit van de tank:** ongeveer **11 liter**.

Open, met het contact uit, het deksel **A** en draai de dop **1** los.

**Opmerking:** er kan ammoniumhydroxidedamp ontsnappen uit de opening als de temperatuur van de tank hoog is.

U kunt de tank bijvullen bij de pomp. Wanneer het contact uit is, steekt u het vulpistool **zo ver mogelijk** naar binnen voordat u met tanken begint (spatgevaar).

Houd hem in deze stand tijdens het tanken.

## REAGENSTANK

Als het vulpistool automatisch is afgeslagen, mag u nog maximaal twee liter brandstof bijvullen.

In andere vulsituaties is het belangrijk dat u de informatie op de reagenscontainer (blik of fles) leest.



### De vuldop is van een speciaal type.

Vraag naar ditzelfde type als u een andere dop koopt. Ga naar een erkende dealer. Maak de omgeving van het vulsysteem niet schoon met een hogedrukreiniger.

## Voorzorgsmaatregelen

Bij het vullen:

– **behandel de reagens voorzichtig. Het kan kleding, schoenen, onderdelen van de carrosserie enz. beschadigen.**

– zorg dat er bij het vullen geen water in de brandstoftank komt.

Als er reagens overstroomt of op het lakwerk terechtkomt, moet het betroffen gebied snel met veel water en een zachte doek worden gereinigd.

**Opmerking:** als de reagensvloeistof kristalliseert, gebruikt u een zachte spons.



De reagens mag niet in contact komen met ogen of huid. Bij onverhoopt contact spoelen met veel water. Indien nodig een arts raadplegen.

### Bij extreem koud weer

### Als het vriest moet de reagenstank worden bijgevuld zodra het

waarschuwingslampje  en het bericht "BIJVULLEN VÓÓR 1200 km" worden weergegeven op het instrumentenpaneel.

### Bijzondere gevallen

De reagensvloeistof bevroest bij ongeveer -10 °C.

Probeer in deze omstandigheden niet om de vloeistof bij te vullen als deze bevroren is. Indien u het reservoir moet vullen of bijvullen met reagens (



aan), zet u de auto indien mogelijk op een warmere plek zodat de reagens weer vloeibaar wordt.

Anders vraagt u een vakman om reagensvloeistof bij te vullen.



Nadat u de reagenstank hebt bijgevuld, controleert u of de dop en het klepje zijn gesloten. Start dan de motor en **WACHT 10 seconden terwijl de auto stilstaat met draaiende motor** voordat u weer wegrijdt. Als u dit niet doet, wordt het bijvullen van de tank pas geregistreerd nadat de auto tientallen minuten heeft gereden. Het bericht "'ADBLUE BIJVULLEN" en/of de waarschuwingslampjes blijven verschijnen totdat het vullen is geregistreerd.

## REAGENSTANK





Er mogen geen werkzaamheden worden uitgevoerd aan onderdelen van het systeem. Om schade te voorkomen mag uitsluitend deskundig personeel van de erkende dealer werkzaamheden aan het systeem uitvoeren.

# REAGENSTANK

## Onderhoud/actieradius

De informatie op het instrumentenpaneel kan worden vergezeld door een geluidssignaal.







Controleen waarschuwingslampjes	melding	Wat te doen?
-	"ADBLUE BIJVULLEN VOOR 2400 KM"	Wanneer het bericht verschijnt als het contact wordt aangezet, hebt u <b>een actieradius van minder dan 2400 km.</b> Laat een merkdealer de <b>reagenstank vullen of bijvullen.</b>
 gaat branden.	"ADBLUE BIJVULLEN VOOR 1200 KM"	Wanneer het bericht verschijnt als het contact wordt aangezet, hebt u <b>een actieradius tussen 1200 km en 800 km.</b> Laat een merkdealer de <b>reagenstank vullen of bijvullen.</b>
 gaat branden.	"xxxKM LOCKOUT VULLEN ADBLUE"	Het bericht verschijnt als het contact wordt aangezet en wordt herhaald: - ongeveer elke 100 km: u hebt een <b>actieradius tussen ongeveer 800 km en 200 km;</b> - ongeveer elke 50 km: u hebt <b>een actieradius van minder dan 200 km.</b> In alle gevallen <b>moet de tank met reagens zo spoedig mogelijk door u of een geautoriseerde dealer worden gevuld.</b>
 gaat branden.	"0 KM LOCKOUT VULLEN ADBLUE"	<b>De motor wil niet starten.</b> Voor een herstart moet u zelf de reagens bijvullen.

# REAGENSTANK

## Systeemstoringen

De informatie op het instrumentenpaneel kan worden vergezeld door een geluidssignaal.

2

Controleen waarschuwingslampjes	melding	Interpretatie
 en  verschijnen.	"LUCHTVERONTREINIGING CONTROLLEREN" "KWALITEIT ADBLUE CONTROLLEREN" "INSPUITING ADBLUE CONTROLLEREN"	Geeft een storing in het systeem aan. Raadpleeg zo spoedig mogelijk uw erkende dealer.
 en  verschijnen.	"xxxKM UITSCHAKELING EMISSIE CONTROLE"	Geeft aan dat er een systeemfout is en dat <b>binnen 800 km de auto niet meer opnieuw kan worden gestart.</b> Deze waarschuwingen worden herhaald: elke 100 km totdat er <b>tussen 800 km en 200 km over</b> is voordat de auto niet opnieuw kan worden gestart; -elke 50 km wanneer er <b>minder dan 200 km resteert</b> voordat de auto niet meer kan worden gestart. Raadpleeg zo spoedig mogelijk uw erkende dealer.
 en  verschijnen.	"(0 KM EMISSIECONTROLE LOCKOUT"	Geeft aan dat <b>de auto niet opnieuw zal starten</b> nadat het contact is uitgeschakeld. Roep de hulp in van een merkdealer.

# INRIJDEN, CONTACTSLOT

## Benzinemotor

Rijd de eerste **1000 km** niet sneller dan 130 km/uur in de hoogste versnelling en laat de motor met niet meer dan 3000 tot 3500 omw/min draaien.

Pas na ongeveer **3000 km** zult u over het volle vermogen van de motor kunnen beschikken.

**Onderhoudsbeurten:** raadpleeg het onderhoudsboekje van uw auto.

## Dieselmotor

Rijd de eerste **1.500 km** niet sneller dan 130 km/uur in de hoogste versnelling en houd het toerental onder 2.500 tr/min. Daarna kunt u sneller rijden maar pas na 6 000 km zult u over het volle vermogen van de motor kunnen beschikken.

Trek tijdens het inrijden nooit snel op. Als de motor nog koud is mag u hem in de lagere versnellingen nooit met een hoog toerental laten draaien.

**Onderhoudsbeurten:** raadpleeg het onderhoudsboekje van uw auto.

**Opmerking:** bij een nieuwe auto in de inrijfase: het koelvloeistofpeil kan hoger zijn dan de markering "MAXI" op de tank, en vervolgens dalen tot

tussen de niveaus "MINI" en het "MAXI"-niveau.

Dit levert geen risico op.

## Stand A "Stop/stuurslot actief"

Als u de sleutel **1** uit het slot trekt en het stuur draait, hoort u een klik: de stuurinrichting is nu vergrendeld.

U zet het stuurslot vrij door het stuur en de sleutel iets heen en weer te bewegen.

## Stand B "Contact aan"

Het contact staat aan.

- **Benzinemotor:** u kunt nu starten.
- **Dieselmotor:** de motor wordt voorverwarmd.

## Stand C "Starten"



Indien de motor niet aanslaat, moet u de contactsleutel terug draaien tot de waarschuwingslampjes uit gaan voor u opnieuw kunt starten.

Laat de contactsleutel los zodra de motor is aangeslagen.

## Bijzonderheid van auto's met een automatische transmissie

→ 296

# STARTEN, STOPPEN VAN DE MOTOR: AUTO MET SLEUTEL

## Starten van de motor

Al naar gelang de auto moet u, als een versnelling is ingeschakeld en u de motor wilt starten, het koppelpedaal indrukken of de versnellingshendel in de neutraalstand zetten. Het bericht "Neutraal + STARTEN" verschijnt op de boordcomputer om u te informeren.

In zeer koude omstandigheden (temperaturen onder -20 °C): om het starten van de motor te vergemakkelijken, zet u het contact enkele seconden aan **voordat** u de motor start.

Als de motor wordt gestart bij een zeer lage buitentemperatuur (minder dan -10 °C): houd het koppelpedaal ingedrukt tot de motor draait.

Zet bij een auto uitgerust met een automatische versnellingsbak de hendel voor het starten in de stand **P** of **N** en trap het rempedaal in ➔ 296.

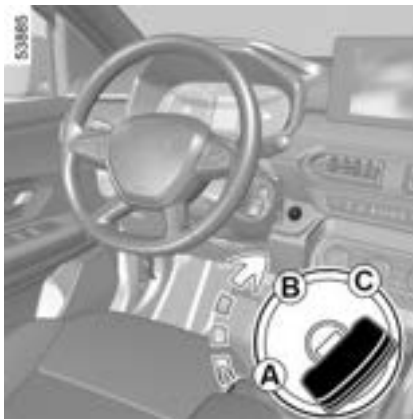

### Benzinemotor

- Draai de sleutel naar de stand "Start" **zonder gas te geven**.
- Laat de contactsleutel los zodra de motor is aangeslagen.



### Dieselmotor

Draai de contactsleutel in de "Aan"-stand **B** en houd hem in deze stand totdat het waarschuwingslampje van de voorverwarming van de motor uitgaat.

Draai de sleutel naar de "Start"-stand **C** **zonder gas te geven**.

Laat de contactsleutel los zodra de motor is aangeslagen.

**stilzetten van de motor**

Laat de motor stationair draaien en draai de sleutel terug in de stand "Stop" **A**.

### Bijzonderheid

Afhankelijk van de auto stoppen de accessoires (radio enz.) met werken zodra de motor wordt uitgeschakeld of de portieren zijn vergrendeld, of als het bestuurdersportier wordt geopend.



Start uw auto nooit in vrijloop op een helling. De stuurbevoegdheid kan hierdoor worden uitgeschakeld.

**Er is kans op ongevallen.**

### LPG-uitvoering

De motor start altijd op benzine.

## STARTEN, STOPPEN VAN DE MOTOR: AUTO MET SLEUTEL



**Zolang de brandstoftank leeg is, kan het voertuig niet starten of alleen in LPG-modus rijden.**

Gebruik van de twee brandstoffen LPG/benzine vereist de aanwezigheid van benzine (voor starten, hoge acceleratie, lage temperaturen enz.).



Als het oranje waarschuwingslampje op het instrumentenpaneel verschijnt in combinatie met een pieptoon, vul dan de tank met ten minste 8 liter brandstof.



Voor meer informatie over LPG-versies → **204**.



Parkeer de auto niet of blijf niet met draaiende motor staan op een plaats waar de uitlaat zich boven brandbaar materiaal bevindt. Onder ongunstige omstandigheden (droogte, harde wind) kan brand ontstaan als de hete uitlaat in contact komt met gras of bladeren.



**Zet nooit het contact uit voordat de auto helemaal stilstaat.** Als de motor niet meer draait, zijn er geen stuur- en rembekrachtiging meer. Ook werken veiligheidsvoorzieningen, zoals airbags en gordelspanners, niet meer.



**Verantwoordelijkheid van de bestuurder tijdens het parkeren of stoppen van de auto**

Laat nooit, ook niet heel even, een kind, een afhankelijke volwassene of een dier in de auto achter als u deze verlaat. Het kan zichzelf of anderen in gevaar brengen door bijvoorbeeld de motor te starten, door organen te bedienen zoals de ruitbediening, of de portieren te vergrendelen, enz.. Bovendien kan bij warm, zonnig weer de temperatuur in het interieur heel erg snel oplopen. **LEVENSGEVAAR OF GEVAAR VAN ERNSTIG LETSEL.**



## STARTEN, STOPPEN VAN DE MOTOR: AUTO MET SLEUTEL



bericht **READY** verdwijnt van het instrumentenpaneel.



Controleer voordat u het voertuig verlaat, of het contact is uitgeschakeld.

### hybrid versie

Zet het contact aan:

- zet de versnellingshendel in stand **P**;
- druk het rempedaal in;
- draai de sleutel naar de "Start"-stand **C** **zonder gas te geven**;
- laat de sleutel los zodra het bericht **READY** verschijnt op het instrumentenpaneel en u een geluidssignaal hoort.

Het bericht verdwijnt als de snelheid boven ongeveer 5 km/u komt.

### Uitschakelen van het hybrid-systeem

Draai met stilstaande auto de contactsleutel naar de stand "Stop" **A**. Het contact wordt uitgeschakeld en het

# DE MOTOR STARTEN EN STOPPEN: AUTO MET KAART

3



De kaart moet zich binnen de detectiezone **1** bevinden.

Om te starten:

– zet bij een auto met automatische transmissie de hendel in stand P of N, druk op het rempedaal en druk op de knop **2**. Op hybrid-auto's verschijnt het bericht **READY** op het instrumentenpaneel, samen met een geluidssignaal. Het bericht verdwijnt als de snelheid boven ongeveer 5 km/u komt;



– druk voor een auto met een handmatige versnellingsbak het rempedaal of koppelingspedaal in en druk op knop **2**. Als een versnelling ingeschakeld is, is het indrukken van het koppelingspedaal voldoende om te kunnen starten.

## Bijzonderheden

– Als niet is voldaan aan één van de startvoorwaarden, verschijnt het bericht "Druk het rempedaal in + STARTEN" of "Druk het koppelingspedaal in + starten" of "Zet versnellingshendel in stand P" op het instrumentenpaneel.  
– in sommige gevallen moet het stuurwiel worden bewogen bij het indrukken van de startknop **2** om het

ontgrendelen van de stuurkolom mogelijk te maken – in dat geval waarschuwt de melding "Draai stuurwiel + START" u;

## LPG-uitvoering

De motor start altijd op benzine.

 **Zolang de brandstoftank leeg is, kan het voertuig niet starten of alleen in LPG-modus rijden.**

Gebruik van de twee brandstoffen LPG/benzine vereist de aanwezigheid van benzine (voor starten, hoge acceleratie, lage temperaturen enz.).

Als het oranje  waarschuwingslampje op het instrumentenpaneel verschijnt in combinatie met een pieptoon, vul dan de tank met ten minste 8 liter brandstof.

 Voor meer informatie over LPG-versies ➔ **204**.

## DE MOTOR STARTEN EN STOPPEN: AUTO MET KAART

### "Handsfree" starten met geopende achterklep

In dat geval mag de kaart zich niet in de bagageruimte bevinden.



#### Verantwoordelijkheid van de bestuurder tijdens het parkeren of stoppen van de auto

Laat nooit, ook niet heel even, een kind, een afhankelijke volwassene of een dier in de auto achter als u deze verlaat.

Het kan zichzelf of anderen in gevaar brengen door bijvoorbeeld de motor te starten, door organen te bedienen zoals de ruitbediening, of de portieren te vergrendelen, enz..

Bovendien kan bij warm, zonnig weer de temperatuur in het interieur heel erg snel oplopen.

**LEVENSGEVAAR OF GEVAAR VAN ERNSTIG LETSEL.**

### Functie accessoires

(contact aanzetten)



Zodra u bent ingestapt, kunt u een aantal functies van de auto (radio, navigatiesysteem ruitenwisser, enz.) gebruiken.

Om de andere functies te gebruiken, drukt u met de kaart in de auto op de knop **2** zonder de pedalen in te drukken.

### Storingen

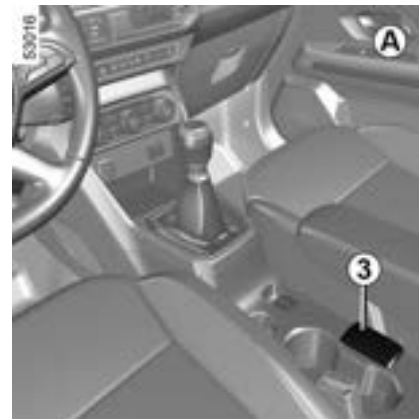

In sommige gevallen werkt de "handsfree"-kaart niet:

- kaartbatterij leeg, accu ontladen, enz.
- de kaart is in de buurt van een apparaat dat dezelfde frequentie gebruikt (monitor, mobiele telefoon, gameconsole enz.);
- De auto bevindt zich in een sterk elektromagnetisch veld.

Het bericht "Plaats kaart in zone + START" verschijnt op het instrumentenpaneel.

## DE MOTOR STARTEN EN STOPPEN: AUTO MET KAART

3



Druk het rempedaal of koppelpedaal in en plaats vervolgens de kaart **3** (**A** of **B**) op het symbool **4** (**A** of **B**). Druk op de knop **2** om de auto te starten. Het bericht verdwijnt.

### Speciaal geval bij hybrid-auto's

Met stilstaande auto in de elektrische bedrijfsmodus verschijnt het bericht "MOTOR AAN SCHAKEL CONTACT UIT" op het instrumentenpaneel en klinkt er een pieptoon indien:

- de autogordel van de bestuurder niet is vastgemaakt;
- de motorkap open is;
- het bestuurdersportier open is.

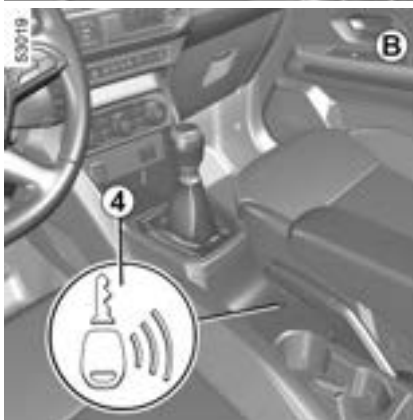
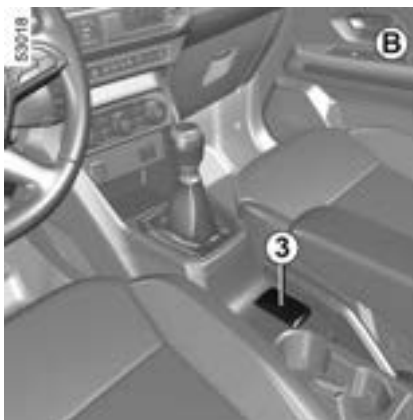

### Voorwaarden voor het stoppen van de motor



De auto moet stilstaan, met de hendel in stand P bij een auto met een automatische transmissie. Bij hybrid auto's, verschijnt het bericht **READY** op het instrumentenpaneel.

Druk met de kaart in de auto op de knop **2**: de motor wordt uitgeschakeld. Op hybrid auto's, verdwijnt het bericht **READY** van het instrumentenpaneel.

De stuurkolom vergrendelt bij het openen van het bestuurdersportier of bij het vergrendelen van de auto.

Als de kaart niet in het interieur aanwezig is of als de kaartaccu leeg is als de auto stilstaat en u de motor wilt

## DE MOTOR STARTEN EN STOPPEN: AUTO MET KAART

uitzetten, verschijnt het bericht "Kaart ontbreekt, druk op STARTEN en houd de toets ingedrukt" op het instrumentenpaneel: druk langer dan drie seconden op de knop **2**. Als de kaart zich niet meer in het interieur bevindt, controleert u of u deze kunt ophalen voordat u de knop ingedrukt houdt. Zonder de kaart kunt u de auto niet opnieuw starten.

Als de motor is gestopt, blijven de op dat moment ingeschakelde accessoires (radio, enz.) ongeveer 10 minuten werken.

Als het bestuurdersportier geopend wordt, schakelen de accessoires uit.



Zet nooit het contact uit voordat de auto compleet stilstaat, anders valt de

bekrachtiging weg. Als de motor niet meer draait, zijn er geen stuur- en rembekrachtiging meer. Ook werken veiligheidsvoorzieningen, zoals airbags en gordelspanners, niet meer.



Om de 12V-accu te sparen, wordt de motor automatisch uitgeschakeld nadat de auto ongeveer 15 minuten heeft stilgestaan, indien de veiligheidsgordel van de bestuurder niet is vastgemaakt en de motor niet al handmatig is uitgeschakeld met de knop **2**. Indien nodig kunt u de motor opnieuw starten door éénmaal te drukken op de knop **2**.



Parkeer de auto niet of blijf niet met draaiende motor staan op een plaats waar de uitlaat zich boven brandbaar materiaal bevindt. Onder ongunstige omstandigheden (droogte, harde wind) kan brand ontstaan als de hete uitlaat in contact komt met gras of bladeren.



Controleer, als u de auto verlaat en vooral als u de kaart bij u hebt, of de motor volledig is uitgeschakeld.

## FUNCTIE STOP AND START

Dit systeem zorgt voor een lager brandstofverbruik en vermindert de uitstoot van broeikasgassen. Het systeem wordt automatisch ingeschakeld wanneer de auto begint te rijden. Tijdens het rijden zet het systeem de motor af (op stand-by) wanneer de auto stilstaat (file, voor een stoplicht enz.).

### Omstandigheden waarbij de motor op stand-by wordt gezet

de auto heeft na de laatste stilstand gereden.

#### Voor auto's met automatische versnellingsbak:

- de transmissie staat in stand **D**, **L** (afhankelijk van de auto of **N**;
- en
- het rempedaal wordt (voldoende hard) ingedrukt;

Afhankelijk van de auto, als het  waarschuwingslampje knippert en het bericht "Druk het rempedaal in" op het instrumentenpaneel verschijnt, geeft dit aan dat het rempedaal onvoldoende is ingedrukt.

- en
- het gaspedaal wordt niet ingedrukt;
- en

- de snelheid is nul gedurende ongeveer 1 seconde

De motor blijft op stand-by staan wanneer stand **P** inschakelt, of wanneer stand **N** inschakelt terwijl de parkeerrem is aangetrokken en het rempedaal wordt losgelaten.

#### Voor auto's met een handgeschakelde versnellingsbak:

- De versnellingshendel staat in de neutrale stand (neutraal);

Als het  waarschuwingslampje knippert en het bericht "Schakelen naar Neutraal" op het instrumentenpaneel verschijnt, geeft dit aan dat u de versnellingshendel in de stand Neutraal moet zetten;

- en
- het koppelingspedaal wordt losgelaten;
- en

- de auto rijdt trager dan ongeveer 5 km/u.

#### Voor alle auto's:

Het waarschuwingslampje  op het instrumentenpaneel gaat vast branden om u te waarschuwen dat de motor op stand-by staat.

De uitrustingen van de auto blijven in werking terwijl de motor stilstaat.

De stuurbevoegdheid werkt mogelijk niet meer als de motor naar stand-by gaat.

In dat geval werkt deze pas weer als de motor niet meer in stand-by is of als de snelheid hoger is dan ongeveer 1 km/u (bij afdalen, helling enz.).



Wanneer de motor op stand-by wordt gezet, wordt de automatische parkeerrem (afhankelijk van de auto) niet automatisch vastgezet.



Rijd niet met de auto wanneer de motor op stand-by staat (het waarschuwingslampje



wordt op het instrumentenpaneel weergegeven).

## FUNCTIE STOP AND START



Voordat de auto wordt verlaten, moet de motor worden afgezet (niet in stand-by) ➔ 189 ➔ 192.

### Verhinderen dat de motor op stand-by wordt gezet

In bepaalde omstandigheden, zoals bij invoegen op een kruispunt, is het mogelijk om bij geactiveerd systeem de motor draaiende te houden om snel te kunnen starten.

#### Voor auto's met automatische versnellingsbak:

Laat de auto stilstaan, maar druk niet te hard op het rempedaal.

#### Voor auto's met een handgeschakelde versnellingsbak:

Houd het koppelingspedaal ingedrukt.



Als u brandstof wilt tanken, zet u de motor uit (dus NIET stand-by bij voertuigen met de STOP and START)-functie): u moet het contact UIT zetten ➔ 189, ➔ 192. **Risico van brand.**

### Stand-by uitschakelen

#### Voor auto's met automatische versnellingsbak:

- bij openen van het bestuurdersportier
- of
- als de bestuurdersgordel niet is vastgemaakt;
- of
- het rempedaal is niet ingedrukt en stand **D** of **L** (afhankelijk van de auto) is ingeschakeld;
- of
- het rempedaal wordt losgelaten, stand **N** is ingeschakeld en de parkeerrem is losgezet;
- of
- het rempedaal wordt opnieuw ingetrapt, stand **P** is ingeschakeld of stand **N** is ingeschakeld terwijl de parkeerrem is aangetrokken ➔ 296 ;
- of

- stand **R** is ingeschakeld;

of

- het gaspedaal is ingedrukt.

#### Voor auto's met een handgeschakelde versnellingsbak:

- als het bestuurdersportier wordt geopend, zonder dat daarbij een

versnelling is ingeschakeld en het koppelingspedaal niet is ingedrukt;

of

- als de bestuurdersgordel wordt losgemaakt zonder dat een versnelling ingeschakeld en het koppelingspedaal niet is ingedrukt;

of

- de versnellingsbak staat in stand neutraal en het koppelingspedaal wordt lichtjes ingedrukt;

of

- de versnelling is ingeschakeld en het koppelingspedaal is volledig ingedrukt.

**Bijzonderheid:** afhankelijk van de auto kan het waarschuwinglampje



gedurende enkele seconden verschijnen als u het contact uitzet met de motor op stand-by.



#### Voor auto's met een handgeschakelde versnellingsbak:

Het herstarten kan worden onderbroken als het koppelingspedaal te snel wordt losgelaten terwijl een versnelling wordt ingeschakeld.

## FUNCTIE STOP AND START

### Omstandigheden waarbij de motor niet op stand-by wordt gezet

Onder bepaalde omstandigheden kan het systeem de motor niet op stand-by zetten, speciaal als:

- het bestuurdersportier niet is gesloten;
- de autogordel van de bestuurder niet is vastgemaakt;
- de achteruitversnelling is ingeschakeld;
- de motorkap niet is vergrendeld;
- de buitentemperatuur is te hoog of te laag;
- de accu onvoldoende geladen is;
- het verschil tussen de temperatuur in de auto en de ingestelde temperatuur van de thermostatische airconditioning te groot is;
- de Parkeerhulp in werking is;
- de hoogte is te groot;
- de helling is te steil voor auto's met automatische transmissie.
- de functie "Helder zicht" is ingeschakeld ➔ 312;
- de motortemperatuur is te laag;
- de luchtzuiveringscyclus wordt vernieuwd;
- ...



Zet altijd het contact uit als u iets gaat doen onder de motorkap  
➔ 189, ➔ 192.

### Bijzonderheid van het automatisch weer starten van de motor

Onder bepaalde omstandigheden kan de motor vanzelf weer starten om uw veiligheid en uw comfort te waarborgen.

Dit kan gebeuren wanneer:

- de buitentemperatuur is te hoog of te laag;
- de functie "Helder zicht" is ingeschakeld ➔ 312;
- de accu onvoldoende geladen is;
- de rijsnelheid van de auto hoger is dan 5 km/u (bij afdalen);
- het rempedaal herhaaldelijk wordt ingedrukt of er is een remsysteem vereist;
- ...



Voordat de auto wordt verlaten, moet de motor worden afgezet (niet in stand-by) ➔ 189, ➔ 192.

### Inschakelen, uitschakelen van de functie

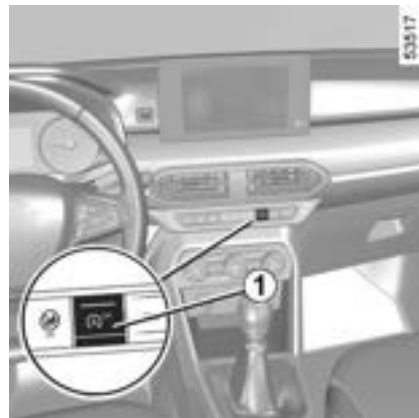

Druk de schakelaar **1** in om de functie uit te schakelen: De melding "Stop & Start gedeactiveerd" verschijnt op het instrumentenpaneel en het indicatielampje van schakelaar **1** brandt.

Met nog een keer indrukken schakelt het systeem weer in. De melding "Stop & Start geactiveerd" verschijnt op het instrumentenpaneel en het indicatielampje van schakelaar **1** dooft.

Het systeem wordt automatisch opnieuw ingeschakeld bij elke start van het voertuig door het indrukken van de startknop ➔ 192.



# FUNCTIE STOP AND START

## Storingen

Als de melding "Controleer Stop & Start" verschijnt op het instrumentenpaneel samen met het waarschuwingslampje **1**, geeft dit aan dat het systeem is gedeactiveerd.

Ga naar een merkdealer.



Speciale opmerking:  
wanneer de motor op  
stand-by staat, zal het  
eenmaal indrukken van de  
schakelaar **1** de motor  
automatisch opnieuw starten.

# BIJZONDERE KENMERKEN VAN BENZINE-UITVOERINGEN, ROETFILTER

Onder bepaalde omstandigheden, zoals:

- lang doorrijden als het waarschuwingslampje brandstofreserve brandt;
- gebruiken van loodhoudende benzine;
- het gebruik van niet door de fabrikant goedgekeurde toevoegingen aan de motorolie of de benzine.

Of bij het optreden van storingen zoals:

- een defecte ontsteking, brandstofgebrek of losse bougiekabel waardoor de ontsteking overslaat en de auto met horten en stoten rijdt;
- vermogensverlies,

hierdoor kan de katalysator oververhit raken waardoor deze minder effectief wordt **of onherstelbaar wordt beschadigd, en ook andere delen van de auto kunnen te heet worden.**

Indien u één van de hiervoor genoemde storingen constateert, dient u uw auto zo spoedig mogelijk door een merkdealer te laten herstellen.

Door de in het onderhoudsdocument voorgeschreven onderhoudsbeurten door uw merkdealer uit te laten voeren, kunt u dergelijke storingen voorkomen.

## Bij startmoeilijkheden

**Blijf niet proberen om te motor te starten (door op de startknop te drukken of de auto te duwen of te slepen) zonder dat u de oorzaak van de storing vaststelt en verhelpt** om schade aan de katalysator of de startmotor en voortijdige slijtage van de accu te voorkomen.

Ga niet door met starten maar roep de hulp in van een merkdealer en laat de storing verhelpen.



Parkeer de auto niet of blijf niet met draaiende motor staan op een plaats waar de uitlaat zich boven brandbaar materiaal bevindt. Onder ongunstige omstandigheden (droogte, harde wind) kan brand ontstaan als de hete uitlaat in contact komt met gras of bladeren.

## Roetfilter

Het roetfilter wordt gebruikt bij de behandeling van uitlaatgassen van de benzinemotor.

Het waarschuwingslampje  op het instrumentenpaneel geeft, afhankelijk van de auto, aan dat het filter is verstopt en moet worden schoongemaakt. Om het reinigen

nadat het  waarschuwingslampje is gaan branden, rij tussen ongeveer 50 en 110 km/u, rekening houdend met de verkeersomstandigheden en de snelheidsbeperkingen, totdat het lampje dooft.

Na ongeveer 5 tot 20 minuten zou het waarschuwingslampje moeten doven.

**Opmerking:** het waarschuwingslampje kan na 20 minuten uitgaan als niet volledig is voldaan aan de rijcondities voor het reinigen van het filter.

Als de auto stopgezet is voordat het controlelampje gedooft is, moet u de handeling opnieuw uitvoeren vanaf het begin.

Als het filter oververzadigd is, verschijnt het waarschuwingslampje



en, afhankelijk van de auto,

het waarschuwingslampje , samen met het bericht "Controleer ontsteking". Raadpleeg in dat geval een erkende dealer.

## BIJZONDERE KENMERKEN VAN BENZINE-UITVOERINGEN, ROETFILTER

Als het waarschuwingslampje **STOP** en, afhankelijk van de auto, het

waarschuwingslampje  verschijnt, samen met het bericht "Risico op motorstoring": stop de auto, zet de motor uit en neem contact op met een merkdealer.



Voor uw eigen veiligheid dwingt het waarschuwingslampje

**STOP** u onmiddellijk te stoppen zonder het verkeer in gevaar te brengen. Stop de motor en start deze niet opnieuw. Roep de hulp in van een merkdealer.

# BIJZONDERE KENMERKEN VAN DIESELUITVOERINGEN, ROEFILTER

## Toerental van de dieselmotor

Om schade aan de motor te voorkomen, mag het motortoerental tijdens het rijden nooit hoger zijn dan 4.500 tpm, ongeacht welke versnelling is ingeschakeld.

Als de boodschap "Luchtverontreiniging controleren" verschijnt in combinatie met de waarschuwingslampjes  en

, raadpleeg dan zo snel mogelijk een merkdealer.

Afhankelijk van de gebruikte brandstofsoort, kan er soms witte rook ontstaan tijdens het rijden.

Dit wordt veroorzaakt door het automatisch reinigen van het roefilter en heeft geen gevolgen voor het rijgedrag van de auto

## Als de tank is leeg gereden

Wanneer de tank is gevuld nadat de **brandstof volledig was afgetapt**, moet het brandstofcircuit → **178** worden ontvlucht, voordat de motor wordt gestart.

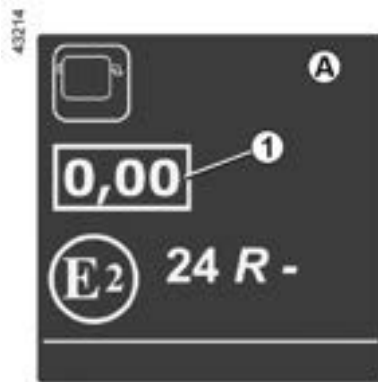

## Label met de opaciteit van motorgassen

U vindt de informatie **1** op de sticker **A** in de motorruimte of, afhankelijk van het voertuig, op het identificatieplaatje van het voertuig → **441**.

**1** Dieseluittoot.

## Voorzorgen in de winter

Om problemen bij vorst te voorkomen:

- zorg dat de accu steeds goed geladen is;
- zorg dat de brandstoftank altijd vrijwel vol is om condensatie van waterdamp in de tank tegen te gaan.



Parkeer de auto niet of blijf niet met draaiende motor staan op een plaats waar de uitlaat zich boven brandbaar materiaal bevindt. Onder ongunstige omstandigheden (droogte, harde wind) kan brand ontstaan als de hete uitlaat in contact komt met gras of bladeren.

## Roefilter

Het roefilter wordt gebruikt bij de behandeling van uitlaatgassen van dieselmotoren.

Het waarschuwingslampje  op het instrumentenpaneel geeft, afhankelijk van de auto, aan dat het filter is verstopt en moet worden schoongemaakt.

Doe dit zo: blijf rijden wanneer het

waarschuwingslampje  verschijnt, afhankelijk van de verkeersomstandigheden en de maximumsnelheid, totdat het dooft. Laat het motortoerental indien mogelijk niet lager zakken dan 2000 tpm.

## BIJZONDERE KENMERKEN VAN DIESELUITVOERINGEN, ROETFILTER

Het waarschuwingslampje gaat uit na ongeveer 10 tot 20 minuten uit ➔ **136**.

De weergave van  op het instrumentenpaneel kan gecombineerd zijn met een hoger motortoerental en een hogere werking van het koelcircuit om het roetfilter te reinigen.

**Opmerking:** Het waarschuwingslampje verschijnt mogelijk weer als de verkeersomstandigheden met betrekking tot het reinigen van het filter zich niet volledig voordoen. Als de auto stilstaat of als het motortoerental zakt tot onder 2000 tr/min voordat het controlelampje verdwijnt, moet de handeling wellicht worden herhaald.

 Voor regeneratie van het roetfilter is om de 200 km een lange autorit nodig van minstens 20 minuten, op een hoofdweg.

Als het filter oververzadigd is, verschijnt het waarschuwingslampje

 en, afhankelijk van de auto,

het waarschuwingslampje , samen met het bericht "Controleer

ontsteking". Raadpleeg in dat geval een erkende dealer.

Als het waarschuwingslampje **STOP** en, afhankelijk van de auto, het

waarschuwingslampje  verschijnt, samen met het bericht "Risico op motorstoring": stop de auto, zet de motor uit en neem contact op met een merkdealer.



Voor uw eigen veiligheid dwingt het waarschuwingslampje

**STOP** u onmiddellijk

te stoppen zonder het verkeer in gevaar te brengen. Stop de motor en start deze niet opnieuw. Roep de hulp in van een merkdealer.

## BIJZONDERHEDEN VAN UITVOERINGEN MET LPG-MOTOR

Deze voertuigen gebruiken twee soorten brandstof: LPG en benzine. Ze zijn uitgerust met twee aparte reservoirs → 178.

### Wat is LPG



LPG die voldoet aan de norm EN 589, of de overeenkomstige nationale wetgeving.

Het is herkenbaar aan zijn typische gear.



### Keuzeschakelaar voor LPG-modus/ benzinemodus 1

Hiermee schakelt u handmatig van de ene brandstofmodus over op de andere.

Het **LPG** waarschuwingslampje brandt grijs op het instrumentenpaneel om aan te geven dat het systeem wacht tot aan de vereiste voorwaarden is voldaan voordat wordt overgeschakeld naar de LPG-modus.

Het **LPG** waarschuwingslampje verschijnt wit om aan te geven dat de LPG-modus is geactiveerd.

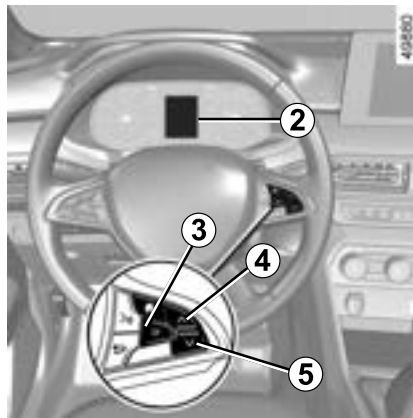

### waarschuwingslampje brandstofpeil

De display 2 geeft het LPG-tankniveau aan.

De weergegeven hoeveelheid LPG is indicatief.

De melding " Laag LPG-peil "

verschijnt, samen met het **LPG** waarschuwingslampje in wit en het



waarschuwingslampje in geel op het instrumentenpaneel 2 en er klinkt een pieptoon.

Dit geeft aan dat de tank bijna leeg is en dat de motor werkt met behulp van de reservebrandstoftank.

Druk op schakelaar 3 "OK", 4 of 5 om de melding en de waarschuwingslampjes te wissen.

### Starten van de motor

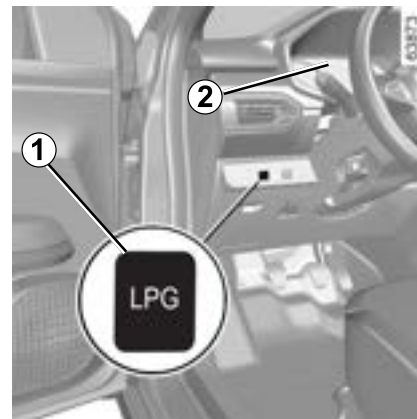

De motor start altijd op benzine.

## BIJZONDERHEDEN VAN UITVOERINGEN MET LPG-MOTOR

– Voor voertuigen met een sleutel  
➔ 189.

– Voor voertuigen met een kaart  
➔ 192.

**Opmerking:** als de LPG-modus actief is bij het starten van de motor, schakelt het systeem tijdelijk terug naar de

"Benzine"-modus: het **LPG** grijze waarschuwingslampje verschijnt zonder pieptoon en de display **2** geeft aan dat de benzinemodus actief is.

Zodra aan de omgevingsvoorwaarden wordt voldaan

(motortemperatuurniveau, en dergelijke), schakelt het systeem automatisch over op LPG-modus: het

**LPG** witte waarschuwingslampje gaat aan en blijft aan.

### Veranderen van brandstof tijdens het rijden

#### Handmatig overschakelen van benzinemodus naar LPG-modus

Druk op de hendel **1**.

De overgang naar LPG gebeurt tijdens de eerste versnelling:

– het LPG-peil is geactiveerd op de display **2**;

– het **LPG** waarschuwingslampje verschijnt grijs om de selectie van de

LPG-modus te bevestigen, en verschijnt vervolgens wit wanneer de LPG-modus is geactiveerd.

#### Handmatig overschakelen van LPG-modus naar benzinemodus

Laat het gaspedaal los en druk op de schakelaar **1**.

Het **LPG** waarschuwingslampje gaat uit en de display **2** geeft aan dat de benzinemodus is geactiveerd.



Om toegang te krijgen tot de informatie en de LPG-ritinstellingen te resetten

➔ 141.



**Zolang de brandstoftank leeg is, kan het voertuig niet starten of alleen in LPG-modus rijden.**

Gebruik van de twee brandstoffen LPG/benzine vereist de aanwezigheid van benzine (voor starten, hoge acceleratie, lage temperaturen enz.).



Als het oranje  waarschuwingslampje op het instrumentenpaneel verschijnt in combinatie met een pieptoon, vul dan de tank met ten minste 8 liter brandstof.

#### Automatisch overschakelen van LPG-modus naar benzinemodus

Afhankelijk van de auto kan het systeem in bepaalde gebruiksomstandigheden beslissen om even terug naar de benzinemodus te schakelen.

Het **LPG** grijze waarschuwingslampje verschijnt om u te waarschuwen.

Als opnieuw aan de voorwaarden wordt voldaan, schakelt hij automatisch terug naar de LPG-modus

# BIJZONDERHEDEN VAN UITVOERINGEN MET LPG-MOTOR

en verschijnt het **LPG**

waarschuwinglampje wit.

**Opmerking:** na verschillende mislukte pogingen kan het systeem beslissen in benzinemodus te blijven gedurende de huidige route.

Nadat de motor gedurende ongeveer een minuut helemaal is gestopt, kan een nieuwe poging worden gedaan.

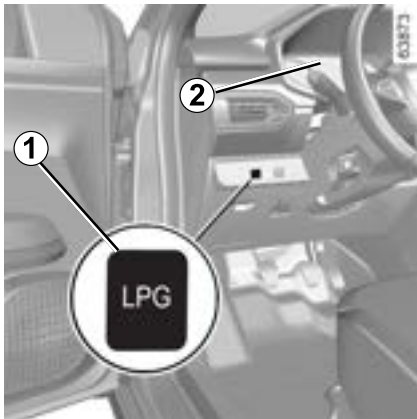

## LPG-tank leeg

Wanneer er geen LPG meer in de tank zit, schakelt het systeem automatisch over op de benzinemodus.

Dit wordt aangegeven door het verschijnen van het bericht "Réservoir

GPL vide" en het **LPG**

waarschuwinglampje, vergezeld van een pieptoon.

Het waarschuwinglampje **LPG** dooft. LPG tanken → 178

## Storingen

In het geval van een anomalie die de juiste werking van de motor zou kunnen nadelig beïnvloeden, wordt de melding "LPG niet beschikbaar" weergegeven en schakelt het systeem automatisch over van de LPG-modus naar de benzinemodus.

Dit wordt bevestigd door het verschijnen van de melding "LPG-

systeem controleren" en het **LPG!** waarschuwinglampje op het instrumentenpaneel 2.

Raadpleeg zo snel mogelijk een merkdealer.

## Bij rijden in moeilijke omstandigheden

Bij zeer koud weer (temperatuur onder ongeveer 10 °C) en afhankelijk van de kwaliteit van het gebruikte gas, kan het systeem automatisch de voorwaarden regelen voor het schakelen tussen LPG-modus en benzinemodus.

**Opmerking:** voor voertuigen die zijn uitgerust, wordt het gebruik aanbevolen van de modus ECO onder deze omstandigheden (vooral onder 0 °C) om het gebruik van de LPG-modus → 214 te maximaliseren.

## Bij ongeval

De belangrijkste voorzorgsmaatregelen zijn dezelfde als voor een auto met benzinemotor:

- de parkeerrem vast;
- leg de motor stil (een veiligheidsinrichting die verhindert dat er LPG in de motor komt, schakelt automatisch in);
- zet het contact uit;
- houd u aan de ter plaatse geldende wetgeving.



## BIJZONDERHEDEN VAN UITVOERINGEN MET LPG-MOTOR



LPG heeft een zeer specifieke geur zodat u eventuele lekken gemakkelijk kunt vaststellen. Indien u een gaslucht in of rond uw auto opmerkt:

- moet u onmiddellijk op benzinemodus overschakelen en controleren of er zich in de nabijheid van de auto geen ontstekingsbron bevindt;
- moet u naar een merkdealer gaan.



U mag geen enkel onderdeel van het LPG-systeem aanraken, bekloppen of demonteren.



### QR code "LPG" A

Gebruik de QR code om een online video te bekijken.

**Opmerking:** deze video is geen vervanging voor de gebruikershandleiding.

# VERSNELLINGSHENDEL, HANDREM

## Inschakelen achteruitversnelling



(bij stilstaande auto)

**Auto met een handgeschakelde versnellingsbak** schakel de stand Neutraal en daarna Achteruit in.

Bekijk de tekening op de knop **1** van de hendel en trek de ring **2** omhoog tegen de knop om de achteruitversnelling in te schakelen.

**Auto's met automatische versnellingsbak → 296**

Het(D)e achteruitrijlicht(en) gaat branden als de achteruitversnelling is ingeschakeld (met het contact aan).

## handrem

### Vrij zetten

Trek de hendel **4** iets omhoog waarna u de knop **3** indrukt en de hendel omlaag duwt.

Het waarschuwingslampje  op het instrumentenpaneel gaat uit.

Indien u de handgreep niet voldoende terugduwt, blijft op het instrumentenpaneel een rood controlelampje branden en weerklinkt er een geluidssignaal (als de auto sneller dan 20 km/uur rijdt).

### Vastzetten

Trek de hendel **4** omhoog en controleer of de auto goed blijft stilstaan.

Het controlelampje  op het instrumentenpaneel licht op.



Tijdens het rijden moet de handrem helemaal vrij gezet zijn (rood waarschuwingslampje uit), risico van oververhitting of beschadiging.



Bij stilstaande auto kan het nodig zijn, afhankelijk van de helling en de belasting van de auto, de handrem minstens twee extra tanden vaster zetten en een versnelling in te schakelen (1<sup>e</sup> of achteruitversnelling voor de auto's met handgeschakelde versnellingsbak) of stand **P** voor de auto's met automatische transmissie.



Bij het manoeuvreren kan de auto aan de onderkant ergens tegenaan rijden (bijvoorbeeld contact met een paaltje, een trottoir of ander stadsmeubilair) en daardoor beschadigd raken (bijvoorbeeld vervorming van een as). Om ieder risico van een ongeluk te voorkomen, moet u uw auto door een merkdealer laten controleren.

# ELEKTRONISCHE PARKEERREM.

## Automatische werking



### Vastzetten van de automatische parkeerrem

Bij **stilstaande auto** kunt u de auto blokkeren met behulp van de automatische parkeerrem:

– door te drukken op de knop voor starten/stoppen van de motor **1** of door aan de contactsleutel **2** te draaien (sleutel in de stand "Stop/ stuurslot actief" **A** );

of

– als de bestuurdersgordel niet is vastgemaakt;

of

– bij het **openen van het bestuurdersportier**;



of

– bij auto's met een automatische transmissie, als **stand P is vastgezet**;



Controleer, voordat u de auto verlaat, of de automatische parkeerrem inderdaad is vastgezet. Waarschuwinglampje **3** op schakelaar **4** en

waarschuwinglampje  op het instrumentenpaneel verschijnen om aan te geven dat de parkeerrem is ingeschakeld. De lampjes gaan uit als de portieren worden vergrendeld.

In alle andere gevallen, bijvoorbeeld **wanneer de motor afslaat of op stand-by gaat vanwege de functie Stop and Start** → 196, wordt de elektronische parkeerrem niet automatisch geactiveerd. De handbediening moet dan gebruikt worden.

Voor bepaalde modellen in sommige landen wordt de rem niet automatisch vastgezet. Zie de informatie over "Handbediening".

Het vastzetten van de automatische parkeerrem wordt bevestigd door de boodschap "Parkeerrem aangetrokken" en het

## ELEKTRONISCHE PARKEERREM.

waarschuwinglampje  op het instrumentenpaneel en door het oplichten van het waarschuwinglampje **3** op de schakelaar **4**.

Na het stilzetten van de motor, dooft het waarschuwinglampje **3** enkele minuten na het vastzetten van de automatische parkeerrem en het

controlelampje  gaat uit bij het vergrendelen van de auto.

**Opmerking:** in sommige situaties (automatische parkeerrem defect, handmatig ontgrendelen van de automatische parkeerrem enz.), klinkt er een geluidssignaal en verschijnt de melding "Zet handrem los" op het instrumentenpaneel om aan te geven dat de automatische parkeerrem is losgezet.

- met stilstaande motor: bij het openen van het bestuurdersportier;
- met motor uit (bijvoorbeeld als de motor afslaat): bij het openen van een voorportier.

In dit geval trekt u en laat u de schakelaar **4** weer los om de elektronische parkeerrem aan te trekken.



### De parkeerrem automatisch vrij zetten

Vrijgave vindt plaats als het voertuig wordt gestart door te accelereren of bij voertuigen met een automatische versnellingsbak, als met het contact aan, de positie wordt gewijzigd naar **de stand P is gewijzigd in R , N of D .**

### Handbediend



U kunt de elektronische parkeerrem met de hand bedienen.

### Handmatig vastzetten van de automatische parkeerrem

Trek aan de schakelaar **4**. Het waarschuwinglampje **3** en het

waarschuwinglampje  op het instrumentenpaneel lichten op.

## ELEKTRONISCHE PARKEERREM.

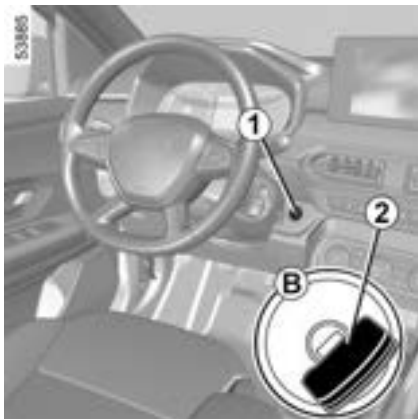

### Handmatig loszetten van de automatische parkeerrem

Druk om de parkeerrem los te zetten op de schakelaar **1** zonder de pedalen in te trappen of de contactsleutel **2** naar de stand "Aan" **B** te draaien om het contact van de auto in te schakelen. Druk op het rempedaal los en druk dan op de schakelaar **4**: controlelampje **3** op de schakelaar en

controlelampje  op het instrumentenpaneel gaan uit.



Controleer, voordat u de auto verlaat, of de automatische parkeerrem inderdaad is vastgezet. Waarschuwinglampje **3** op schakelaar **4** en

waarschuwinglampje  op het instrumentenpaneel verschijnen om aan te geven dat de parkeerrem is ingeschakeld. De lampjes gaan uit als de portieren worden vergrendeld.

### Kortstondige stop



Om de elektronische parkeerrem handmatig te activeren (als u moet stoppen voor een verkeerslicht of bij stilstaande auto met draaiende motor enzovoort): trek aan de schakelaar **4** en laat los. Het loszetten is automatisch zodra de auto weer gaat rijden.

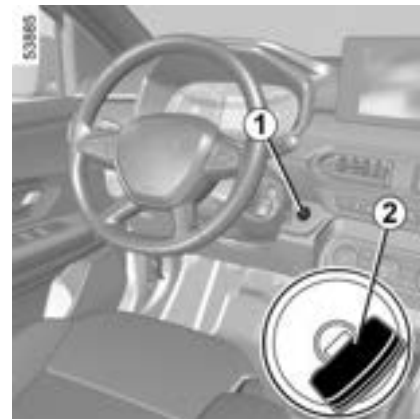

Parkeren met de elektronische handrem losgezet (bijvoorbeeld als het kan gaan vriezen):

- zet de auto in een willekeurige versnelling of in de stand **P**: de aandrijfwielen worden mechanisch vastgezet door de aandrijf-as;
- Stop de motor door te drukken op de start/stopknop **1** of door de contactsleutel **2** te draaien;

## ELEKTRONISCHE PARKEERREM.

- maak de gordel van de bestuurdersstoel los;
- open het bestuurdersportier;
- zet de elektronische parkeerrem handmatig los (lees "Elektronische parkeerrem handmatig loszetten" op de vorige pagina);
- afhankelijk van de auto wordt de parkeerrem automatisch geactiveerd. U moet deze handmatig loszetten.

### Uitvoering met automatische transmissie

Bij bestuurdersportier open of slecht gesloten en draaiende motor, wordt het automatisch loszetten uit veiligheidsoverwegingen gedeactiveerd, (dit om te voorkomen dat de auto alleen zonder bestuurder weg rolt). De melding "Zet parkeerrem handmatig los" verschijnt op het instrumentenpaneel als de bestuurder het gaspedaal indrukt.



Verlaat uw auto nooit voordat u de versnellingshendel in stand **P** hebt gezet en de motor hebt afgezet. Als u namelijk gas geeft terwijl een versnelling is ingeschakeld, kan de stilstaande auto gaan rijden.

**Kans op ongevallen.**



Als het bericht "Elektrische storting" of "Controleer accu" of "Storing remsysteem" verschijnt, dient u de auto te blokkeren door deze in de eerste versnelling te zetten (bij een handgeschakelde versnellingsbak) of de stand **P** (bij een automatische versnellingsbak) of door gedurende ongeveer 10 seconden aan de schakelaar **4** te trekken. Blokkeer de wielen van het voertuig als de helling en de omstandigheden dit vereisen.

**Risico dat de auto wegrolt.**  
Roep de hulp in van een merkdealer.

### Storingen

- Bij een storting licht het

waarschuingslampje  op het instrumentenpaneel op, vergezeld van de boodschap "Controleer parkeerrem" en in sommige gevallen van het

waarschuingslampje .

## ELEKTRONISCHE PARKEERREM.

Raadpleeg snel een merkdealer.

– Bij een storing van de automatische parkeerrem, licht het

waarschuwingsslampje **STOP** op, vergezeld van de boodschap "Storing parkeerrem", van een piep en in sommige gevallen van het

waarschuwingsslampje **(P)**.

U moet direct stoppen zonder het overige verkeer in gevaar te brengen.



Als er geen visueel of geluidssignaal terug komt, geeft het een storing van het instrumentenpaneel weer. U moet direct stoppen zonder het overige verkeer in gevaar te brengen. Zorg dat de auto inderdaad goed gestopt is en neem contact op met een merkdealer.



### QR code "Elektronische parkeerrem" C

Gebruik de QR code om een online video te bekijken.  
**Opmerking:** deze video is geen vervanging voor de gebruikershandleiding.

## TIPS VOOR HET RIJDEN, ZUINIG RIJDEN

Het brandstofverbruik is goedgekeurd overeenkomstig een voorgeschreven standaardmethode. Deze methode is voor alle autofabrikanten hetzelfde en maakt het mogelijk om auto's met elkaar te vergelijken. Het werkelijke verbruik is afhankelijk van de gebruiksomstandigheden, de uitrusting en de rijstijl. Raadpleeg voor een optimaal brandstofverbruik onderstaande aanbevelingen.

Afhankelijk van het voertuig zijn er verschillende functies beschikbaar om u te helpen het brandstofverbruik te verminderen:

- de toerenteller;
- het waarschuwingslampje voor overschakelen naar de volgende versnelling;
- het indicatielampje rijstijl;
- stand ECO;
- de functie Stop and Start ➔ 196;
- de econometer;
- het navigatiesysteem.

### Controlelampje 1 overschakelen



Afhankelijk van de auto geeft een waarschuwingslampje op het instrumentenpaneel het beste moment aan om naar een hogere of lagere versnelling te schakelen om het brandstofverbruik zo laag mogelijk te houden:



schakel een hogere versnelling in;



schakel een lagere versnelling in.



Als u deze indicator regelmatig volgt, daalt het brandstofverbruik van uw auto.



# TIPS VOOR HET RIJDEN, ZUINIG RIJDEN

## ECO-modus



(afhankelijk van de auto)

De ECO-modus is een functie die het brandstofverbruik zo laag mogelijk houdt. Dit heeft invloed op bepaalde rijwerkingen (acceleratie, schakelen, snelheidsregelaar, deceleratie, enz).

De beperkte versnelling leidt tot brandstofbesparing in een stedelijke omgeving.



### Schakel de functie in

Druk op de schakelaar **2**.

Het waarschuwingslampje **3** **ECO** verschijnt op het instrumentenpaneel om de inschakeling te bevestigen.

Tijdens het rijden kan de ECO -modus tijdelijk worden uitgezet om de motor weer op volle kracht te laten werken.

Druk daartoe het gaspedaal diep in.

De ECO-modus wordt weer ingeschakeld zodra u de druk op het gaspedaal vermindert.



### Uitschakelen van de functie

Druk op de schakelaar **2**.

Het waarschuwingslampje **3** **ECO** op het instrumentenpaneel gaat uit om de uitschakeling te bevestigen.

## TIPS VOOR HET RIJDEN, ZUINIG RIJDEN

3



### econometer

(hybrid versie)



Aan de verbruiksmeter kunt u meteen het energieverbruik van uw auto zien.

#### Blauwe "terugwinning van energie" gebruikszone A

Wanneer u tijdens het rijden het gaspedaal loslaat of het rempedaal indrukt, genereert de elektromotor tijdens het afremmen elektriciteit die wordt gebruikt om af te remmen en de tractiebatterij op te laden.

#### Witte "energieverbruik" gebruikszone B

In de hybrid tractiemodus leveren de tractiebatterij en/of de verbrandingsmotor de energie om het voertuig aan te drijven.

### Navigatiesysteem.

Met behulp van de beschikbare informatie op uw navigatiesysteem (verkeersinformatie, dichtstbijzijnde oplaadpunt, enz.) kunt u uw route beter plannen.

 De aanwezigheid en weergave van deze informatie is afhankelijk van de gekozen sfeerinstelling.

### Het laadniveau van de tractiebatterij op peil houden: « E-Save »

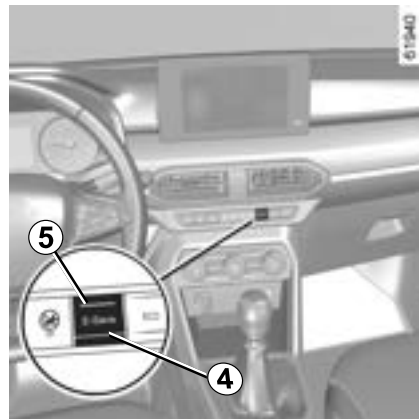

## TIPS VOOR HET RIJDEN, ZUINIG RIJDEN

Druk de schakelaar **4** in om de functie in te schakelen:

Het waarschuwingslampje op schakelaar **5** verschijnt op het instrumentenpaneel om de inschakeling te bevestigen.

Deze modus zorgt dat de tractiebatterij voldoende lading houdt voor een bergweg of een lange helling op een snelweg.

Druk de schakelaar **4** in om de functie uit te schakelen:

Het waarschuwingslampje **5** dooft te bevestigen dat de functie is uitgeschakeld.

### Tips voor het rijden en Eco-rijden.



### Rijgedrag

– Rijd rustig tot de motor zijn bedrijfstemperatuur heeft bereikt; dit is beter dan warmdraaien bij stilstaande auto.

– Rijden met hoge snelheid stimuleert het brandstofverbruik van het voertuig enorm.

Voorbeelden (bij constante snelheid):

– vertragen van ongeveer 130 km/u naar 110 km/u bespaart rond de 20% brandstof;

– vertragen van ongeveer 90 km/u naar 80 km/u bespaart rond de 10% brandstof.

– Bij een dynamische rijstijl waarbij u vaak en krachtig versnelt en vertraagt, zal de tijdswinst niet opwegen tegen de gemaakte brandstofkosten.

– Laat het toerental van de motor in de lagere versnellingen niet te ver oplopen. Kies de hoogst mogelijke versnelling zonder echter de motor te zwaar te belasten.

– Rijd bij een stoplicht kalm weg.

– Rem zo weinig mogelijk. Regel de snelheid van de auto met het gaspedaal door voor een obstakel of een bocht tijdig gas terug te nemen.

– Geef op een helling geen gas bij. Houd het gaspedaal bij voorkeur in dezelfde stand.

– Bij een moderne auto is het niet nodig bij het schakelen tweemaal te

ontkoppelen of voor het stoppen van de motor nog even gas te geven.

– Diepe plassen, overstromingen:



Rijd niet door als het water op de weg hoger staat dan de onderrand van de velgen.

### Het thermische comfort

Het is normaal dat het brandstofverbruik van de auto stijgt bij gebruik van de verwarming (vooral wanneer de buitentemperatuur onder nul daalt) of airconditioning.



### Hindert het rijden

Gebruik aan de bestuurderskant matten die geschikt zijn voor de auto en zet deze vast aan de vooraf geïnstalleerde onderdelen. Controleer regelmatig of ze goed vastzitten. Stapel niet meerdere matten op elkaar.

**Gevaar van hakende pedalen.**

## TIPS VOOR HET RIJDEN, ZUINIG RIJDEN

3

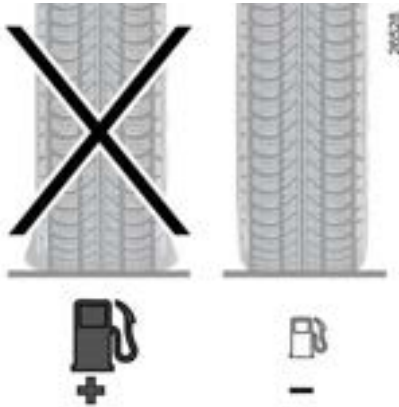

### Banden

- Door een te lage bandenspanning neemt het verbruik toe.
- Om het brandstofverbruik te optimaliseren, stelt u de hoogste bandenspanning in of de aanbevolen spanning die op de rand van het bestuurdersportier → 370 wordt weergegeven.
- Indien banden worden gemonteerd die niet zijn voorgeschreven, kan het verbruik stijgen.



### Tips voor het gebruik

- Gebruik bij voorkeur de ECO-modus.
- Ook het opwekken van elektriciteit kost brandstof. Schakel alleen die elektrische apparaten in die u nodig hebt. **Maar** veiligheid voor alles: rijd met de lichten aan zodra het zicht minder wordt (zien en gezien worden).
- Gebruik de ventilatieroosters. Bij 100 km/u met openstaande ruiten stijgt het verbruik met 4%.
- Vul de tank niet tot aan de rand, dit voorkomt overstromen.
- **Bij auto's met een niet-automatische airconditioning** schakelt u de airconditioning uit als deze niet nodig is.

### Tips voor zuinig rijden en minder luchtverontreiniging:

- Open bij zeer warm weer of als de auto in de zon heeft gestaan enkele minuten de portieren voordat u start, zodat de hete lucht uit de auto kan ontsnappen.
- Rijd niet met een leeg imperiaal op uw auto.
- Gebruik een aanhangwagen voor het vervoer van grote voorwerpen.
- Gebruik een goedgekeurde dakspoiler als u met een caravan op reis gaat en stel de spoiler in de juiste stand af.
- Gebruik uw auto zo weinig mogelijk op korte afstanden; de motor bereikt dan niet de optimale temperatuur.

# TIPS VOOR ONDERHOUD EN MINDER LUCHTVERONTREINIGING

Uw auto voldoet aan de eisen voor recycling aan het einde van de gebruiksduur, die van kracht werden in 2015.

Bepaalde onderdelen van uw auto zijn ontworpen om later gerecycled te worden.

Deze onderdelen zijn gemakkelijk te verwijderen zodat ze ingezameld en in recyclingbedrijven herverwerkt kunnen worden.

Door zijn ontwerp, door de fabrieksafstellingen en door zijn matig verbruik is uw auto in overeenstemming met de wettelijke bepalingen over luchtverontreiniging in ons land. Hij produceert zo weinig mogelijk schadelijke uitlaatgassen en rijdt zo zuinig mogelijk. Maar de luchtverontreiniging en het verbruik van uw auto hangen ook van u af. Let op dat hij goed wordt onderhouden en goed wordt gebruikt

## Onderhoud

Overtreding van de bepalingen inzake luchtverontreiniging is strafbaar.

Voor een goede werking van het uitlaatsysteem en het handhaven van de emissiewaarden mogen er alleen originele merkonderdelen gebruikt worden voor het brandstoffen uitlaatsysteem van uw auto.

Laat uw auto controleren en afstellen door een erkende dealer, in overeenstemming met de instructies in het onderhoudsprogramma van uw auto: de erkende dealer beschikt over alle gereedschappen om de oorspronkelijke afstellingen van uw auto te garanderen.

## Afstelling van de motor

– **Bougies:** voor het verkrijgen van de optimale omstandigheden waarbij een laag verbruik, een hoog rendement en goede prestaties samengaan, is het beslist noodzakelijk dat de door ons voorgeschreven bougies worden gebruikt.

Laat steeds bougies van het juiste merk en type met de juiste elektrodenafstand monteren. Raadpleeg hiervoor een merkdealer.

– **Luchtfilter, brandstoffilter:** een vervuild filterelement vermindert het rendement. Laat het vervangen.  
– **Contact en stationair toerental:** geen aanpassing nodig.

## Controle van de uitlaatgassen

Het controlesysteem van de uitlaatgassen waarschuwt bij een storing in de werking van de katalysator.

Een dergelijke storing kan leiden tot een verhoogde uitstoot van schadelijke uitlaatgassen en schade aan mechanische organen.



Dit waarschuwingslampje op het instrumentenpaneel geeft mogelijke storingen in het systeem aan:

Dit gaat branden als u het contact aanzet en dooft na het starten van de motor.

– Als het continu brandt, moet u zo snel mogelijk een erkende dealer raadplegen.

– Als het knippert, moet u vaart verminderen tot het knippen ophoudt. Raadpleeg zo snel mogelijk een merkdealer.



**Waarschuwingslampje roetfilter** → 200, → 202.



**Waarschuwingslampje voor het reagenspeil en storingen in het EGR-systeem.** → 183

# MILIEU

Uw auto is ontwikkeld met een zo groot mogelijke aandacht voor het **milieu** gedurende zijn hele bestaan: bij zijn fabricage, tijdens zijn gebruik en ten slotte als hij gesloopt wordt.

3

## Fabricage

De fabricage van uw auto vindt plaats in een fabriek die stappen onderneemt tot vermindering van de milieueffecten op de leefomgeving en de natuur (vermindering van wateren energieverbruik, lichten geluidsoverlast, wateren luchtverontreiniging, scheiden van afval en terugwinnen van materialen uit afvalstoffen).

## Emissies

De auto is zo ontworpen dat deze minder broeikasgassen (CO<sub>2</sub>) uitstoot tijdens het gebruik en dus minder brandstof verbruikt (bijvoorbeeld 140 g/km komt overeen met 5,3 l/100 km voor een dieselmotor).

Bovendien zijn de auto's uitgerust met systemen, zoals een katalysator, een lambda sonde om de uitlaatgassen te reinigen. Een filter met actieve koolstof voorkomt dat de uit de tank afkomstige benzinedamp in de atmosfeer terecht komt.

Bij sommige auto's met een dieselmotor is dit systeem aangevuld met een roetfilter waardoor de uitstoot van roetdeeltjes verminderd wordt.

## Denk zelf ook aan het milieu

- Gebruikte en vervangen onderdelen na een door u zelf uitgevoerde onderhoudsbeurt aan uw auto (accu, oliefilter, luchtfilter, batterijen, enz.) en olieblikken (leeg of gevuld met oude olie) moeten bij daarvoor bestemde depots voor klein chemisch afval ingeleverd worden.
- De auto moet aan het eind van zijn bestaan door een gespecialiseerd bedrijf worden gesloopt om te worden gerecycleerd.
- Houd u altijd aan de ter plaatse geldende wetgeving.

## Kringloop

Uw auto is voor minstens 85% recycleerbaar en voor minstens 95% recupereerbaar.

Om deze doelstellingen te behalen, is een groot aantal onderdelen van de auto ontworpen om gerecycled te worden. De constructie en de materialen zijn zodanig ontworpen dat de demontage van deze componenten en hun herverwerking in specifieke bedrijven wordt vergemakkelijkt.

Om het gebruik van grondstoffen terug te dringen, bevat de auto veel onderdelen van gerecycleerde kunststoffen en duurzame materialen (materialen van planten of dieren, zoals katoen en wol).

# WAARSCHUWING BIJ VERLIES VAN BANDENSPANNING

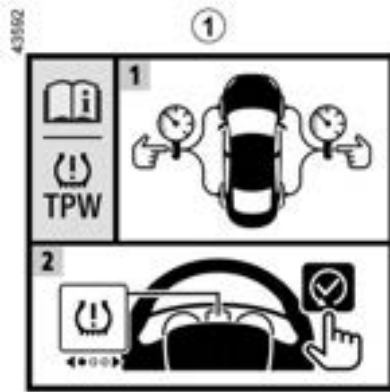

Wanneer de auto ermee is uitgerust, waarschuwt dit systeem voor verlies van spanning in een of meerdere banden.

Het systeem kan worden geïdentificeerd door de sticker **1** in de auto.



## De werking van de startvergrendeling

Dit systeem detecteert een verlies van spanning in een van de banden door tijdens het rijden de snelheid van de banden te meten.

Het waarschuwingslampje  **2** blijft branden om de bestuurder te waarschuwen dat de druk te laag is (lage bandenspanning, lekke band, enz.).



Deze functie is een extra hulp tijdens het rijden. Deze functie neemt niet de taak van de bestuurder over. De bestuurder moet altijd opletten en blijft verantwoordelijk. Controleer de bandenspanning, inclusief het reservewiel, één keer per maand.

## Werkingsomstandigheden

Om een betrouwbare waarschuwing te geven in geval van aanzienlijk drukverlies, moet het systeem worden gereset met een bandenspanning die

## WAARSCHUWING BIJ VERLIES VAN BANDENSPANNING

gelijk is aan een van de spanningen die op het bandenspanningslabel staan vermeld (referentiewaarden)

→ 370.

**Resetten moet altijd gebeuren na controle van de bandenspanning in de vier banden als deze koud zijn.**

In de volgende situaties bestaat het risico dat het systeem te traag of niet correct werkt:

- systeem niet gereset na het oppompen van de banden of na elke andere verrichting aan de wielen
- Onjuiste reset van systeem: andere bandenspanning dan de aanbevolen spanning;
- aanzienlijke wijziging van de belading of verdeling van de belading aan één kant van de auto
- sportief rijden en aanzienlijk versnellen
- rijden op een besneeuwd of glad wegdek
- rijden met sneeuwkettingen
- monteren van maar één nieuwe band
- gebruik van banden die niet door de merkdealer goedgekeurd zijn



De bandenspanning moet worden gecontroleerd voordat de resetprocedure wordt gestart.

Het systeem geeft geen waarschuwing als de druk niet overeenkomt met de aanbevolen druk.



Een plotseling verlies van bandenspanning (klapband enz.) wordt mogelijk niet direct door het systeem opgemerkt.

### Procedure voor resetten van de referentieniveaus voor bandenspanning

Deze gebeurt:

- na elke keer opnieuw op spanning brengen of resetten van de bandenspanning;
- na het verwisselen van een wiel;
- na het wisselen van een wiel (dit wordt echter afgeraden)

De bandenspanning moet afgestemd zijn op het huidige gebruik van de auto

(onbelast, belast, rijden op de autosnelweg...).

Houd u aan de bandenspanning (inclusief die van het reservewiel). Controleer minstens één keer per maand en voor een grote reis de bandenspanning (raadpleeg de sticker op de zijkant van het bestuurdersportier) → 370.

### Auto's zonder een multimediascherm



Contact aan, **auto staat stil:**

– tik op schakelaar **6** zo vaak als nodig is om naar tabblad "Auto" te

gaan , of, afhankelijk van de auto, totdat **7** wordt weergegeven;



## WAARSCHUWING BIJ VERLIES VAN BANDENSPANNING

- druk kort op de schakelaar **3** of **4** om toegang te krijgen tot "Bandenspanning resetten, ingedrukt houden";
- druk op de schakelaar **5 OK** en houd deze ingedrukt om de reset te starten.



Houd schakelaar **5** ingedrukt totdat het bericht "Bewerking is voltooid" verschijnt. U kunt nu rijden.

Auto's uitgerust met een multimediascherm.



De resetprocedure moet worden uitgevoerd terwijl de **auto stilstaat** en het contact is ingeschakeld.

Raadpleeg de gebruiksaanwijzing van het multimediasysteem voor meer informatie.

# WAARSCHUWING BIJ VERLIES VAN BANDENSPANNING

## Mogelijke berichten

De onderstaande tabel toont de mogelijke berichten voor de bandenresetprocedure.

Treepvlak	Berichten	Interpretatie
-	Bandenspanning resetten stationair bij stilstand van het voertuig	Het bericht verschijnt onderweg. Als u de spanning van de vier banden wilt resetten, stop dan de auto.
1	Bandenspanning resetten, indrukken en ingedrukt houden	Houd de schakelaar <b>5</b> OK ingedrukt om de spanning van de vier banden te resetten terwijl de auto stilstaat, schakel over naar resetten totdat de melding "Als de druk in orde is, [ingedrukt houden]" verschijnt.
2	Als de druk in orde is, [ingedrukt houden]	Het bericht knippert. Dit is een herinnering dat de spanning moet worden aangepast aan de referentiewaarden die worden aanbevolen op het bandenspanningslabel → <b>370</b> , houd de schakelaar <b>5</b> OK ingedrukt om het resetverzoek te bevestigen totdat het bericht "Beweging klaar" verschijnt.
3	Beweging klaar	De resetprocedure is succesvol afgerond. U kunt nu rijden.

# WAARSCHUWING BIJ VERLIES VAN BANDENSPANNING

## Corrigeren van de bandenspanning

**De spanningen van de vier banden moeten koud worden ingesteld** (raadpleeg het label op de zijkant van het bestuurdersportier).

Indien u de bandenspanning niet bij **koude** banden kunt controleren, moet u de opgegeven waarden met **0,2 tot 0,3 bar (3 PSI)** verhogen.

**Verlaag nooit de spanning van een warme band.**

Elke keer dat de banden worden opgepompt of de bandenspanning wordt gecorrigeerd, moet de referentiewaarde voor de bandenspanning worden gereset.

## Vervangen van wielen/banden

Gebruik alleen apparatuur die door het merkn netwerk is goedgekeurd. Anders loopt u het risico dat het systeem met vertraging of slecht werkt → **393**.

Elke keer dat een wiel/band wordt verwisseld, moet de bandenspanning worden gecorrigeerd en moet de referentiewaarde voor de bandenspanning worden gereset.

## Reservewiel

Zodra het aanwezige reservewiel op de auto is gemonteerd, moet de bandenspanning worden gecorrigeerd en moet de referentiewaarde voor de bandenspanning worden gereset.

## Spuitbussen voor bandenreparatie en pompset

Gebruik alleen apparatuur die door het merkn netwerk is goedgekeurd. Anders loopt u het risico dat het systeem met vertraging of slecht werkt → **383**. Nadat de pompset voor de banden is gebruikt, corrigeert u de bandenspanning en reset u de referentiewaarde voor de bandenspanning.

## Bandenspanningsstoringen

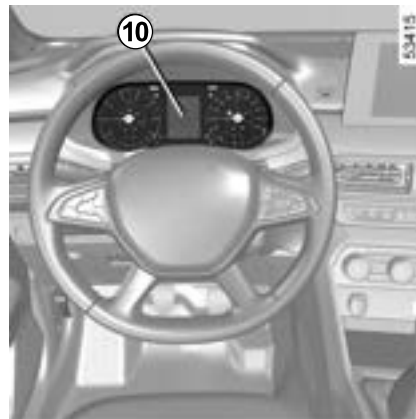





De tabel op de volgende pagina vermeldt de waarschuwingsberichten die op het instrumentenpaneel **10** verschijnen wanneer het systeem een bandenspanningsstoring detecteert.

# WAARSCHUWING BIJ VERLIES VAN BANDENSPANNING

## Tabel met mogelijke storingen in de bandenspanning

De informatie op het instrumentenpaneel duidt op mogelijke bandenspanningsstoringen (bijv. een leeggelopen of lekke band).

Controleen waarschuwingslampjes	Berichten	Interpretatie
 gaat branden (niet knipperend).	Bandenspanning oppompen en resetten	Dit geeft aan dat er een te lage bandenspanning of lekke band is gedetecteerd. Controleer en stel de spanning van de vier banden in koude toestand in en reset het systeem.
 knippert en blijft dan branden.	Bandenspanning aanpassen en resetten.	Dit geeft aan dat de reset niet is gelukt. Controleer de bandenspanning en stel deze opnieuw af voordat u de resetprocedure opnieuw start.
 knippert en blijft dan branden, samen met het waarschuwingslampje 	TPW controleren	Dit duidt op een storing in het systeem. Ga naar een merkdealer.
 knippert en blijft dan branden.	TPW niet beschikbaar	Dit geeft aan dat een reservewiel voor noodgevallen met een andere maat dan de andere vier wielen op het voertuig is gemonteerd. Het systeem blijft niet beschikbaar totdat een wiel van dezelfde maat als de andere wielen is gemonteerd en de resetprocedure is uitgevoerd.

## CONTROLESYSTEEM BANDENSANNING



Als uw auto is uitgerust met dit systeem, bewaakt het de bandenspanningen.

### De werking van de startvergrendeling

Elk wiel (behalve het reservewiel) beschikt over een drukzender in het ventiel, die de bandenspanning periodiek meet.

Het systeem geeft de bandenspanning weer op het instrumentenpaneel **1** en waarschuwt als de banden te zacht zijn.

### Reset van de referentiewaarde voor bandenspanning

Deze gebeurt:

- wanneer de referentiespanning in de banden moet worden gewijzigd om aangepast te zijn aan de gebruiksomstandigheden (onbelast, belast, rijden op de autosnelweg...);
- na het verwisselen van een band (dit wordt echter afgeraden);
- na het verwisselen van een wiel.

Deze moet altijd gebeuren na controle van de bandenspanning in de vier banden als deze koud zijn.

De bandenspanning moet afgestemd zijn op het huidige gebruik van de auto (onbelast, belast, rijden op de autosnelweg...).

 Als de wielen zijn verwisseld, moet het systeem opnieuw worden geïnitieerd. Ga naar een merkdealer.

 Als de auto is uitgerust met een navigatiesysteem, kan de resetprocedure ook worden uitgevoerd via het multimediascherm: raadpleeg de instructies van de apparatuur.

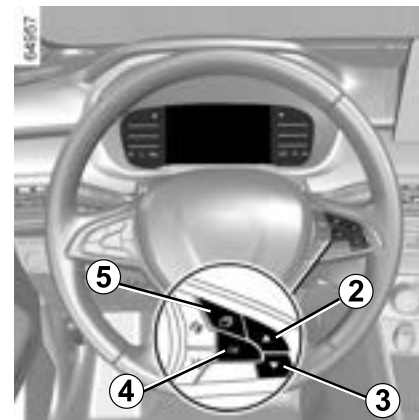

### Resetprocedure

Contact aan, **auto staat stil**:

- tik zo vaak als nodig is op de schakelaar **5** om het tabblad "Auto"



weer te geven;

- druk kort op de schakelaar **2** of **3** om de pagina "Bandenspanningen" weer te geven;

## CONTROLESYSTEEM BANDENSPANNING

– druk lang (ongeveer 3 seconden) op knop **4** om het resetten te starten. De knipperende banden gevolgd door de berichten "Detectie bandenspanning gestart" en daarna "Bandenlocatie wordt uitgevoerd" wijst erop dat het verzoek om de referentiewaarde voor bandenspanning te resetten is bevestigd.

Het resetten kan een paar minuten duren tijdens het rijden.

Als na het resetten korte afstanden worden gereden, blijft het bericht "Bandendetectie bezig" na meerdere keren herstarten mogelijk nog steeds op het scherm.

**Opmerking:** de referentiespanningswaarde mag niet lager zijn dan de aanbevolen waarde die op de het portierframe staat.



Waarschuwingsslampje







dwingt u, voor uw veiligheid, direct te stoppen zonder het verkeer in gevaar te brengen.

# CONTROLESYSTEEM BANDENSPANNING

## mogelijke berichten voor de bandenresetprocedure

De onderstaande tabel toont de mogelijke berichten voor de bandenresetprocedure.

Treepk	Weergaven (afhankelijk van de auto)	Interpretatie
1		Start, met ingeschakeld contact en stilstaande auto, het resetten van de spanning van alle vier de banden door de schakelaar <b>4</b> OK ingedrukt te houden.
2		De symbolen "---" vóór elk wiel knipperen om aan te geven dat het systeem het resetten van de bandenspanning voor alle vier wielen heeft geregistreerd.
3		De symbolen "---" vóór elk wiel blijven branden. Dit systeem reset de bandenspanning van alle vier banden. U kunt nu rijden. Het bericht verdwijnt bij korte ritten mogelijk niet. <b>Let op:</b> tijdens de reset blijft de bandenspanningsbewaking actief.
4		De spanningswaarde van de vier banden verschijnt: de resetprocedure is voltooid en succesvol.

## CONTROLESYSTEEM BANDENSANNING

### Corrigeren van de bandenspanning

**De spanningen van de vier banden moeten koud worden ingesteld** (raadpleeg het label op de zijkant van het bestuurdersportier). Indien u de bandenspanning niet bij koude banden kunt controleren, moet u de opgegeven waarden met 0,2 tot 0,3 bar (3 PSI) verhogen.

**Verlaag nooit de spanning van een warme band.**

### Reservewiel

Het reservewiel, als uw auto daarmee is uitgerust, heeft geen wielsensor.



Deze functie is een extra hulp tijdens het rijden.

Deze functie neemt niet de taak van de

bestuurder over. De bestuurder moet altijd opletten en blijft verantwoordelijk. Controleer de bandenspanning, inclusief het reservewiel, één keer per maand.

### Vervangen van wielen/banden

Voor dit systeem zijn specifieke uitrustingen nodig (wielen, wioldoppen enz.) → 393.

Neem contact op met een erkende dealer om de banden te vervangen en om erachter te komen welke accessoires bij het systeem horen. De juiste accessoires zijn verkrijgbaar via erkende dealers: bij gebruik van andere accessoires functioneert het systeem mogelijk niet juist.



#### VERWISSELEN VAN EEN WIEL

het kan enkele minuten duren voordat het systeem de juiste posities van de wielen en de bandenspanningen heeft verwerkt, controleer daarom de bandenspanning na elke ingreep.

### Spruitbussen voor bandenreparatie en pompset



Vanwege de specifieke eigenschappen van de ventielen, mag u alleen uitrustingen gebruiken die door de merkdealer goedgekeurd zijn. Zie de paragraaf over → 383.

### Bandenspanningsstoringen

De tabel op de volgende pagina vermeldt de waarschuwingsberichten die op het instrumentenpaneel **1** verschijnen wanneer het systeem een bandenspanningsstoring detecteert.

**De informatie op het instrumentenpaneel duidt op mogelijke**



## CONTROLESYSTEEM BANDENSPANNING









**bandenspanningsstoringen (bijv. een leeggelopen of lekke band).**

Voor uw eigen veiligheid dwingt het

waarschuwinglampje **STOP** u onmiddellijk te stoppen zonder het verkeer in gevaar te brengen.

# CONTROLESYSTEEM BANDENSPANNING

## Mogelijke bandenspanningsstoringen

Controleen waarschuwingslampjes	Berichten (afhankelijk van de auto)	Weergaven (afhankelijk van de auto)	Interpretatie
 gaat branden (niet knipperend).	Controleer bandenspanning.		Het wiel en de bijbehorende spanningswaarde worden geel weergegeven. Dit geeft aan dat er een te lage bandenspanning is gedetecteerd. Controleer en stel de spanning van de vier banden in en reset het systeem.
 + <b>STOP</b> gaat branden (niet knipperend).	Lekke band.		Het wiel en de bijbehorende spanningswaarde worden rood weergegeven. Dit geeft aan dat de betreffende band lek of veel te zacht is. Pas de spanning van de vier banden aan terwijl deze koud zijn en reset het systeem als de band leeg is. Vervang de band (of laat deze vervangen) als deze lek is.
 knippert en blijft dan branden, samen met het waarschuwingslampje 	Drukzender banden controleren		Er wordt geen wiel meer weergegeven. Deze duidt erop dat minstens één wiel niet is voorzien van een sensor (bijv. reservewiel voor noodgevallen) of dat de sensor defect is. Ga naar een merkdealer.
 gaat branden (niet knipperend).	Banden niet gedetecteerd		Dit geeft aan dat het systeem niet de spanning van elke band kan bepalen. Dit kan komen door het gebruik van een sensor die niet wordt aanbevolen door een erkende dealer. Het bandenspanningssensorbewakingssysteem blijft actief.

# HULPEN CORRECTIESYSTEMEN TIJDENS HET RIJDEN

Afhankelijk van de auto, kunnen deze bestaan uit:

- de ABS (antiblokkeersysteem);
- het elektronische stabiliteitsprogramma ESC met onderstuurcontrole en tractiecontrole;
- de noodstopbekrachtiging;
- hulp bij wegrijden op een helling;
- tractiecontrole - " Extended grip ".



Deze functies zijn extra hulpmiddelen in kritieke situaties waarbij het rijgedrag van de auto

aangepast wordt.

Deze functies kunnen de taak van de bestuurder niet overnemen.

**De limieten van de auto blijven onveranderd; ga daarom dus niet harder rijden.** Deze functies kunnen dus in geen geval de oplettenheid of de verantwoordelijkheid van de bestuurder overnemen - de bestuurder moet altijd alert zijn op plotselinge gebeurtenissen die zich tijdens het rijden kunnen voordoen.

## ABS (antiblokkeersysteem van de wielen)

Bij krachtig remmen, voorkomt het ABS het blokkeren van de wielen, waardoor de remweg beheersbaar en de auto bestuurbaar blijft.

In deze situatie zijn uitwijkmanoeuvres tijdens het remmen mogelijk. Bovendien verbetert dit systeem de remweg, met name op een weg met weinig grip (natte weg, enz.).

Als het systeem de remdruk voor u regelt, voelt u een lichte trilling in het rempedaal. Het ABS kan echter nooit de "natuurkundige" eigenschappen van de grip tussen de banden en het wegdek verbeteren. Blijf **altijd** de gebruikelijke voorzichtigheid in acht houden (afstand bewaren enz.).



Bij krachtig remmen kunt u het rempedaal **diep ingedrukt houden**. Het is niet nodig "pompend" te remmen. Het ABS regelt de kracht in het remsysteem.

### Storingen:

-  en  worden weergegeven op het

instrumentenpaneel, vergezeld van, afhankelijk van de auto, de berichten "Controleer ABS", "Controleer het remsysteem" en "Controleer ESC" om aan te geven dat ABS, ESC en de noodstopbekrachtiging zijn uitgeschakeld. **Remmen is nog steeds mogelijk;**

- , ,  en **STOP** licht op op het instrumentenpaneel en de melding "Storing remsysteem" verschijnt **om aan te geven dat er een storing in het remsysteem is.** Raadpleeg in beide gevallen een erkende dealer.



Het remsysteem werkt nog gedeeltelijk. Maar **het is gevaarlijk om krachtig te remmen.** U moet direct stoppen zonder het overige verkeer in gevaar te brengen. Roep de hulp in van een merkdealer.

# HULPEN CORRECTIESYSTEMEN TIJDENS HET RIJDEN

## **Elektronisch stabiliteitsprogramma (ESC) met Onderstuurregeling en tractiecontrole**

### **Elektronische stabiliteitscontrole ESC**

Dit systeem helpt u de controle over de auto te behouden in kritieke rijtsituaties (uitwijken voor een obstakel, verlies van grip op de weg in een bocht, enz.).

#### **De werking van de startvergrendeling**

Een opname-element in het stuurwiel registreert de richting waarin de bestuurder de auto wil laten rijden.

Andere opname-elementen in de auto registreren de werkelijke verplaatsingsrichting.

Het systeem vergelijkt de door de bestuurder gegeven bevelen en gekozen richting met de werkelijke verplaatsingsrichting van de auto en corrigeert deze laatste door, indien nodig, op bepaalde wielen te remmen en/of het motorvermogen aan te passen. Als het systeem wordt geactiveerd, knippert het

waarschuwinglampje  op het instrumentenpaneel.

#### **Onderstuurregeling**

Dit verbetert de werking van het ESC bij sterk onderstuur van de auto (als de voorwielen hun grip verliezen).

#### **TRACTIECONTROLE: ASR**

Dit systeem helpt het slippen van de aangedreven wielen te beperken en de auto bij het weggrijden, accelereren of decelereren te controleren.

#### **De werking van de startvergrendeling**

Met behulp van opname-elementen bij de wielen, meet en vergelijkt het systeem constant de snelheid van de aangedreven wielen en remt het deze af als ze doorslippen. Als een wiel neigt naar doorslippen, zorgt het systeem voor het afremmen van het betreffende wiel, totdat de snelheid van het wiel overeenkomt met de grip op de weg.

Het systeem reageert ook door het toerental van de motor aan te passen aan de hoeveelheid grip onder de wielen, onafhankelijk van de mate waarin het gaspedaal wordt ingedrukt.

In sommige situaties (rijden op een heel zachte ondergrond zoals sneeuw of modder of rijden met sneeuwkettingen), kan het systeem de kracht van de motor verminderen om het doorslippen te beperken.

#### **Storingen**

Wanneer het systeem een storing detecteert, verschijnt het bericht "Controleer ESC" op het instrumentenpaneel, evenals de

waarschuwinglampjes  en



. In dit geval zijn het ESC en de tractiecontrole uitgeschakeld.

Ga naar een merkdealer.

## **Noodstopbekrachtiging**

Dit systeem is een aanvulling op het ABS dat zorgt voor het verminderen van de remweg van de auto.

#### **De werking van de startvergrendeling**

Het systeem herkent wanneer een noodstop wordt uitgevoerd. In zo'n noodsituatie ontwikkelt de rembekrachtiging zijn maximale kracht en kan de regeling door het ABS in werking komen

Het ABS-remsysteem blijft werken zolang het rempedaal ingedrukt is.

#### **Oplichten van de alarmknipperlichten**

Afhankelijk van de auto kunnen deze knipperen bij krachtig afremmen.

# HULPEN CORRECTIESYSTEMEN TIJDENS HET RIJDEN

## Hulp bij wegrijden op een helling

Afhankelijk van de helling van de weg helpt dit systeem de bestuurder bij het wegrijden op een helling. Het voorkomt dat de auto, naargelang de helling, achteruit rolt door automatisch de remmen vast te zetten als de bestuurder het rempedaal loslaat om het gaspedaal te bedienen.

### Werking van het systeem

Het werkt alleen als de versnellingshendel niet in de neutrale stand staat (niet in N of P voor een automatische transmissie) en als de auto geheel stil staat (rempedaal ingedrukt).

Het systeem houdt de auto ongeveer **2 seconden** stil. Daarna komen de remmen vrij (de auto rijdt naargelang de helling).



Het systeem van de hulp bij het wegrijden op een helling kan niet in alle gevallen totaal

verhindert dat de achteruit rijdt (zeer steile helling, enz.).

De bestuurder kan altijd het rempedaal bedienen om het achteruitrijden van de auto te verhinderen.

De Hulp Bij Het Wegrijden Op Een Helling mag niet gebruikt worden om de auto langdurig stil te houden: gebruik het rempedaal.

Deze functie is niet bedoeld om de auto permanent te laten stilstaan.

Gebruik indien nodig het rempedaal om de auto te stoppen.

De bestuurder moet bijzonder voorzichtig rijden op een glad oppervlak of bij weinig grip.

**Gevaar van ernstige verwondingen.**

## Tractiecontrole - "extra grip"

Als het voertuig hiermee is uitgerust, zorgt de tractieregeling ervoor dat de auto gemakkelijker te besturen is op een wegdek met minder grip (onverhard wegdek, enz.).



Deze functies zijn extra hulpmiddelen in kritieke situaties waarbij het rijgedrag van de auto aangepast wordt.

Deze functies kunnen de taak van de bestuurder niet overnemen.

**De limieten van de auto blijven onveranderd; ga daarom dus niet harder rijden.** Deze functies kunnen dus in geen geval de oplettenheid of de verantwoordelijkheid van de bestuurder overnemen - de bestuurder moet altijd alert zijn op plotselinge gebeurtenissen die zich tijdens het rijden kunnen voordoen.

## HULPEN CORRECTIESYSTEMEN TIJDENS HET RIJDEN

3



### "Automatische" modus

De standaardmodus "Automatisch" maakt optimaal gebruik mogelijk onder normale omstandigheden (droog, vochtig, lichte sneeuw enz.).

De modus "Automatisch" maakt gebruik van de functies voor tractieregeling.

 De modus "Zachte grond" zorgt ervoor dat bepaalde rijhulpfuncties tijdelijk niet beschikbaar zijn (zoals actief noodremmen, enz.).

 Nadat de motor is gestopt, wordt de auto altijd weer gestart in de modus "Automatisch".

### Modus voor "zachte ondergrond"

Houd de schakelaar **1** ingedrukt: het

waarschuwinglampje  gaat branden en, afhankelijk van de auto,

het waarschuwinglampje  op het instrumentenpaneel met het bericht "Werkingstand onvast wegdek ingeschakeld". Deze stand garandeert een optimaal gebruik bij het rijden op een onvast wegdek (modder, zand, dode bladeren, ...). In deze stand heeft de bestuurder de volledige controle over het toerental.

Als u nogmaals drukt op de schakelaar **1** wordt het waarschuwinglampje

 en, afhankelijk van de auto, de

waarschuwinglampjes  uitgeschakeld en verschijnt het bericht "Automatische modus geactiveerd" op het instrumentenpaneel om u te waarschuwen.

## MY SAFETY

Met de functie "My Safety" kan een aantal rijhulpfuncties tegelijkertijd worden gedeactiveerd of geactiveerd.

Afhankelijk van de auto kunt u de functie "My Safety" op het multimediасherm of het instrumentenpaneel configureren door de rijhulpfuncties te selecteren die als groep moeten worden uitgeschakeld.

### Werkzaamheden



#### De modus "ALLES AAN"

Afhankelijk van de auto, beschikt deze modus over de volgende rijhulpfuncties:

- geluidswaarschuwing snelheidsverklipper → 130;

- preventie verlaten rijstrook → 240;
- detectie bestuurdersalertheid → 269;

Wanneer de modus "ALLES AAN" is geactiveerd: het controlelampje op de knop **1** gaat branden en de melding "Mijn veiligheid ALLES AAN geselecteerd" wordt weergegeven op het instrumentenpaneel om dit te bevestigen. De rijhulpmiddelen die in deze modus beschikbaar zijn, worden geactiveerd.

#### De modus "Aangepast"

U kunt deze modus gebruiken om bepaalde rijhulpmiddelen **te deactiveren** of **opnieuw te activeren** die beschikbaar zijn in de modus "Alles AAN" die eerder is geconfigureerd met de instelling "My Safety Perso".

Zodra **het contact is ingeschakeld**, drukt u tweemaal kort achter elkaar op de knop **1** om de modus "Aangepast" te activeren.

Bij de eerste keer drukken wordt de melding "Druk nog een keer voor Mijn aangepaste veiligheid" weergegeven op het instrumentenpaneel. Na de tweede keer drukken gaat het controlelampje op knop **1** uit. De modus "Aangepast" is geactiveerd. Op het instrumentenpaneel verschijnt de melding "Mijn veiligheid Aangepast geselecteerd".

Om terug te schakelen naar de modus "Alles AAN", drukt u **eenmaal** op knop **1**. Het controlelampje in de knop **1** licht even op.



Afhankelijk van de auto, afhankelijk van de tijdsduur na de laatste keer dat de motor is gestopt, wordt de functie opnieuw geactiveerd:

- bij het ontgrendelen van de auto  
of
- bij het openen van een portier;  
of
- bij het opnieuw starten van de motor.

# MY SAFETY

## bijzonderheid

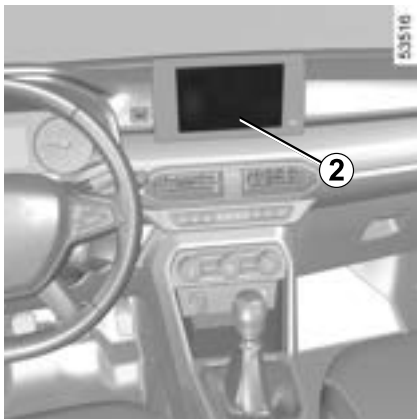

Voor auto's die zijn uitgerust met het multimediascherm **2**, is de instelling "Mijn aangepaste veiligheid" niet beschikbaar.

Druk twee keer snel achter elkaar op knop **1**: alle rijhulpfuncties die beschikbaar zijn in de modus "Alles AAN" zijn gedeactiveerd. Op het instrumentenpaneel verschijnt de melding "Mijn veiligheid Aangepast geselecteerd".

## Configuratie van My Safety Perso



Voer deze aanpassingen uitsluitend uit als de auto stilstaat.



De instellingen "My Safety Perso" die zijn opgeslagen voor de modus "Aangepast" worden opgeslagen wanneer de motor voor het laatst is gestopt of wanneer de portieren zijn vergrendeld.

## Configuratie vanaf de boordcomputer **3**

(afhankelijk van de auto)

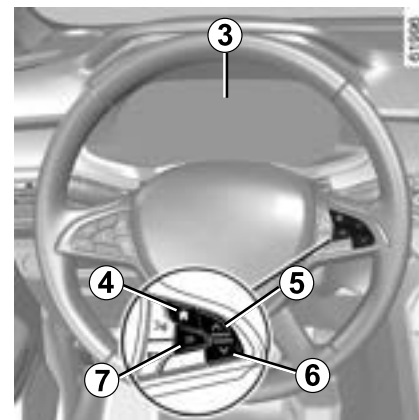

Stilstaande auto:

– Druk, afhankelijk van de auto, zo vaak als nodig kort op de schakelaar **4**

om het tabblad "Auto" of  te openen;

of

– Druk, afhankelijk van de auto, op schakelaar **4** en herhaaldelijk op knop **5** of **6** om toegang te krijgen

tot het menu . Druk op schakelaar **7** OK;

– Druk herhaaldelijk op knop **5** of **6**

om het menu  te openen of druk, afhankelijk van de auto, op



## MY SAFETY

- "Instellingen". Druk op schakelaar **7 OK**;
- Druk herhaaldelijk op knop **5** of **6** om het menu "RIJHULPSYSTEMEN" te openen of druk, afhankelijk van de auto, op "MY SAFETY PERSON". Druk op schakelaar **7 OK**;
  - Selecteer de rijhulpmiddelen die moeten worden toegevoegd of verwijderd uit de modus "Aangepast" door herhaaldelijk op de knoppen **5** of **6** te drukken. Druk op schakelaar **7 OK** om rijhulpmiddelen toe te voegen of te verwijderen.

## PREVENTIE VERLATEN RIJSTROOK

01997



3

Met behulp van de informatie van de camera **1** activeert de functie een corrigerende actie op het besturingssysteem van de auto wanneer een doorgetrokken of onderbroken streep wordt overschreden of als de auto de berm nadert (bermplank, vangrail, stoep, ophoging, enz.) zonder dat de richtingaanwijzers zijn ingeschakeld. Afhankelijk van de instelling, in het geval van het overschrijden van een onderbroken lijn zonder de richtingaanwijzers te activeren, de functie:

– waarschuwt de bestuurder zonder corrigerende maatregelen op het stuursysteem;

of

– voert een corrigerende actie uit op het stuursysteem.

### Plaats van de camera **1**

Zorg ervoor dat de voorruit niet is bedekt (door vuil, modder, condens enz.).



U kunt op elk moment de controle over de auto weer overnemen door aan het stuurwiel te draaien.



Deze functie is een extra hulp tijdens het rijden. Deze functie kan in geen geval de waakzaamheid en verantwoordelijkheid van de bestuurder vervangen; deze moet altijd de controle over zijn auto behouden.

## Inschakelen/uitschakelen

### Auto's uitgerust met de knop "MySafety 2"



**Als u de functie wilt uitschakelen**, drukt u de schakelaar **2** tweemaal in. Afhankelijk van de auto wordt het

waarschuingslampje  geel of wit weergegeven op het instrumentenpaneel of verdwijnt het

waarschuingslampje  van het instrumentenpaneel.

**Als u de functie weer wilt activeren**, drukt u de schakelaar **2** eenmaal in.

# PREVENTIE VERLATEN RIJSTROOK

Afhankelijk van de auto verschijnt het controlelampje  in grijs op het instrumentenpaneel.

## Auto's met een multimediascherm 3



Raadpleeg de gebruiksaanwijzing van het multimediasysteem voor meer informatie.

## Auto's zonder een multimediascherm

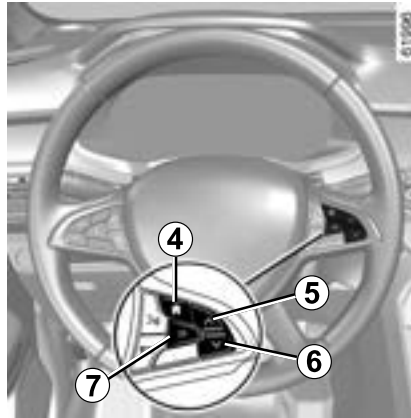

Stilstaande auto:

– Druk, afhankelijk van de auto, zo vaak als nodig kort op de schakelaar **4**

om het tabblad "Auto" of  te openen;  
of

– Druk, afhankelijk van de auto, op schakelaar **4** en herhaaldelijk op knop **5** of **6** om toegang te krijgen

tot het menu . Druk op schakelaar **7 OK**;

- Druk herhaaldelijk op knop **5** of **6** om het menu  te openen of druk, afhankelijk van de auto, op "Instellingen". Druk op schakelaar **7 OK**;
- Druk herhaaldelijk op knop **5** of **6** totdat u bij het menu "RIJHULPSYSTEMEN" komt. Druk op schakelaar **7 OK**;
- Druk herhaaldelijk op knop **5** of **6** totdat u bij het menu "Rijstrookassistent" komt.
- Druk nogmaals op knop **7 OK** de functie te activeren of te deactiveren:

- functie ingeschakeld
- functie uitgeschakeld.

Wanneer de functie is uitgeschakeld, wordt, afhankelijk van de auto, het

waarschuwinglampje  geel of wit weergegeven op het instrumentenpaneel of verdwijnt het

waarschuwinglampje  van het instrumentenpaneel.

## PREVENTIE VERLATEN RIJSTROOK

**i** Afhankelijk van de auto, afhankelijk van de tijdsduur na de laatste keer dat de motor is gestopt, wordt de functie opnieuw geactiveerd:

- bij het ontgrendelen van de auto
- of
- bij het openen van een portier;
- of
- bij het opnieuw starten van de motor.

### Bediening van het instrumentenpaneel

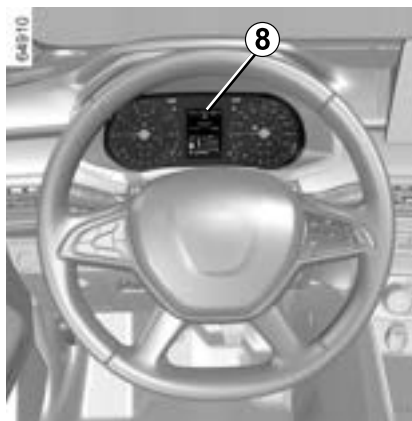
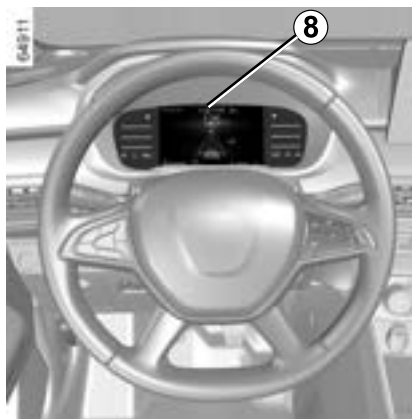

Wanneer de functie is geactiveerd, wordt het waarschuwingslampje  grijs weergegeven op het instrumentenpaneel en worden de linker- en rechterlijnindicatoren **8** grijs weergegeven op het instrumentenpaneel.

#### **De functie is gereed om te waarschuwen of te reageren als:**

- de snelheid tussen ongeveer 65 km/u en 170 km/u ligt;
- het waarschuwingslampje  wit wordt weergegeven en de richtingaanwijzers links of rechts **8** wit worden weergegeven op het instrumentenpaneel.

#### **De functie werkt als de auto:**

- een berm nadert zonder de richtingaanwijzers te activeren;
- een doorgetrokken streep overschrijdt zonder dat de richtingaanwijzers te activeren;
- een onderbroken streep overschrijdt zonder de richtingaanwijzers te activeren, als de instelling "Overschrijden onderbroken lijn" is geselecteerd.

In deze gevallen:

- activeert de functie een actie op de stuurinrichting van de auto om de

# PREVENTIE VERLATEN RIJSTROOK

verplaatsingsrichting van de auto te corrigeren;

en

– het waarschuwinglampje  knippert wit of, afhankelijk van de auto,

het waarschuwinglampje  wordt geel weergegeven en het controlelampje **8** aan de zijkant van de doorbroken lijn wordt geel weergegeven op het instrumentenpaneel.

Als corrigerende maatregelen aan het stuursysteem niet voldoende zijn, blijft

het waarschuwinglampje  wit knipperen of, afhankelijk van de auto,

wordt het waarschuwinglampje  rood weergegeven en wordt het controlelampje **8** aan de zijkant van de onderbroken lijn rood op het instrumentenpaneel. Dit gaat gepaard met een trilling op het stuur.

Wanneer de instelling "Overschrijden onderbroken streep" niet is geselecteerd, **slaat de functie alarm** als het voertuig een onderbroken streep overschrijdt zonder de richtingaanwijzers te activeren en er geen berm dicht genoeg bij de streep is.

In dit geval waarschuwt de functie de bestuurder:

– door een trilling in het stuurwiel; en

– het waarschuwinglampje  knippert wit of, afhankelijk van de auto,

het waarschuwinglampje  wordt rood weergegeven en het controlelampje **8** aan de zijkant van de doorbroken lijn wordt rood weergegeven op het instrumentenpaneel.

**Opmerking:** bochten kunnen enigszins worden afgesneden zonder dat de functie wordt geactiveerd.

## Bijzondere gevallen

### Waarschuwing "Blijf in controle".

– Als het systeem in werking is en dit geen activiteit van de bestuurder op het stuurwiel meer detecteert, verschijnt de melding "Houd controle" op het instrumentenpaneel, vergezeld van een geluidssignaal en, afhankelijk van de auto, het gele

waarschuwinglampje  totdat de bestuurder de controle over de auto weer heeft overgenomen.

of

– Als het systeem te lang in werking is geweest, verschijnt op het

instrumentenpaneel de melding "Houd controle" in combinatie met een geluidssignaal en, afhankelijk van de auto, het gele waarschuwinglampje



en het knipperende controlelampje **8** aan de kant van de betreffende zijlijn, totdat de bestuurder de controle over de auto weer heeft overgenomen.



U kunt de correctie van de verplaatsingsrichting op elk moment onderbreken door het stuurwiel te bewegen.

## Tijdelijke onbeschikbaarheid/functie uitgeschakeld

De functie is tijdelijk niet beschikbaar of uitgeschakeld in de volgende gevallen:

- de streep wordt zeer snel overschreden;
- er wordt continu over een streep gereden;
- ongeveer vier seconden na het wisselen van baan;
- scherpe bochten;
- slecht zicht;
- een van de richtingaanwijzers wordt geactiveerd;
- de alarmknipperlichten inschakelen:

## PREVENTIE VERLATEN RIJSTROOK

- de achteruitversnelling inschakelen;
- sterke acceleratie;
- de rijstrookbreedte verandert;
- werking van het elektronische stabiliteitscontrolesysteem;
- werking van het antiblokkeersysteem van de wielen;
- het actieve noodremsysteem wordt geactiveerd;

Als de camera aan de voorkant is verduisterd, wordt de melding "Camera aan de voorkant zonder zichtbaarheid" weergegeven op het instrumentenpaneel.

Reinig het gebied waar de sensoren zich bevinden.

### Automatische deactivering

De functie wordt automatisch uitgeschakeld wanneer:

- Het voertuigdynamische controlesysteem is gedeactiveerd;
- Het elektronische stabiliteitsstelsel werkt niet goed;
- Het antiblokkeersysteem werkt niet goed;
- Een trekhaak is elektrisch verbonden met de trekhaakaansluiting;
- het controlelampje **STOP** wordt weergegeven.

Wanneer de functie is uitgeschakeld, wordt, afhankelijk van de auto, het

waarschuwinglampje  geel of wit weergegeven op het instrumentenpaneel of verdwijnt het

waarschuwinglampje  van het instrumentenpaneel.

## Instellingen

### Auto's met een multimediасherm 3

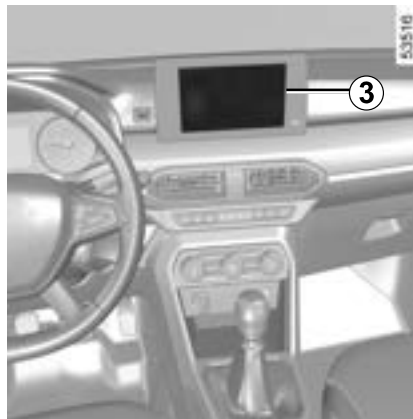

### Auto's met een multimediасherm 3

Raadpleeg de gebruiksaanwijzing van het multimediасysteem om de functie-instellingen van het multimediасherm 3 te bekijken:

– "Overschrijden onderbroken lijn": gebruik deze instelling om de respons van de functie te selecteren als het

voertuig een onderbroken lijn overschrijdt zonder een van de richtingaanwijzers te activeren:

- geselecteerde instelling: de kan de stuurinrichting van de auto activeren om de verplaatsingsrichting van de auto te corrigeren;
- Instelling niet geselecteerd: De functie kan de bestuurder waarschuwen door middel van een trilling aan het stuurwiel zonder de baan van het voertuig te corrigeren.

- ""Trilling" trilling van het stuurwiel aanpassen voor de functie "Waarschuwing bij verlaten rijstrook";
- Afhankelijk van de auto, "Anticiperen op verlaten van rijstrook" of "Waarschuwing": pas het gevoeligheidsniveau van de lijndetectie aan. Selecteer hiervoor:
  - "Laat": lijn gedetecteerd bij overschrijding;
  - "Standaard": lijn gedetecteerd bij nadering;
  - "Vroeg": lijn gedetecteerd wanneer deze in de buurt is.

Raadpleeg de gebruiksaanwijzing van het multimediасysteem voor meer informatie.

### Auto's zonder multimediасherm

(afhankelijk van de auto)

## PREVENTIE VERLATEN RIJSTROOK

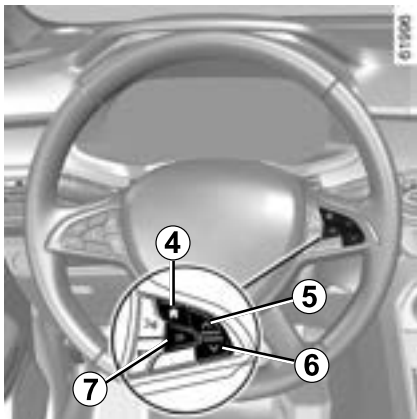

Stilstaande auto:

– Druk, afhankelijk van de auto, zo vaak als nodig kort op de schakelaar **4**

om het tabblad "Auto" of  te openen;

of

– Druk, afhankelijk van de auto, op schakelaar **4** en herhaaldelijk op knop **5** of **6** om toegang te krijgen tot het

menu . Druk op schakelaar **7** **OK**;

– Druk herhaaldelijk op knop **5** of **6**

om het menu  te openen of druk, afhankelijk van de auto, op het menu

"Instellingen". Druk op schakelaar **7** **OK**;

– Druk herhaaldelijk op knop **5** of **6** totdat u bij het menu "RIJHULPSYSTEMEN" komt. Druk op schakelaar **7** **OK**;

– Druk herhaaldelijk op knop **5** of **6** door de lijst te scrollen en naar het menu "Gevoeligheid bij verlaten van rijstrook" te gaan. Druk op schakelaar **7** **OK**;

– Druk herhaaldelijk op knop **5** of **6** om door de instellingen te scrollen om deze aan te passen. Druk op schakelaar **7** **OK**.

### Storingen

Wanneer het systeem een storing detecteert:

– het waarschuwingslampje  wordt geel of wit weergegeven op het instrumentenpaneel;

of, afhankelijk van de auto,

– het waarschuwingslampje  wordt op het instrumentenpaneel weergegeven.

In sommige gevallen gaan deze vergezeld van:

– het bericht "Rijhulpmiddelen niet beschikbaar";

of

– het bericht "Controleer rijhulpmiddelen";

of

– het bericht "Controleer de camera voor".

Raadpleeg in deze gevallen een erkende dealer.

## Waarschuwingen



Deze functie is een extra hulp tijdens het rijden. Deze functie kan in geen geval de waakzaamheid en verantwoordelijkheid van de bestuurder vervangen; deze moet altijd de controle over zijn auto behouden.

### **Werkzaamheden/reparaties van het systeem**

- Bij een botsing kan de uitlijning van de camera worden gewijzigd, wat gevolgen kan hebben voor de correcte werking. Schakel de functie uit en neem contact op met een erkende dealer.
- Alle werkzaamheden in de buurt van de camera (reparaties, vervangingen, aanpassingen aan de voorruit) moeten worden uitgevoerd door een vakman.

Enkel een erkende dealer mag aan het systeem werken.

### **Storingen van het systeem**

Bepaalde omstandigheden kunnen het systeem storen of de correcte werking ervan verhinderen, zoals:

- bedekte voorruit (vuil, ijs, sneeuw, condensatie enzovoort).
- een complexe omgeving (tunnel, enz.);
- slechte weersomstandigheden (sneeuw, zware regen, hagel, ijzel, enz.).
- slecht zicht (nacht, mist enz.);
- de wegmarkeringen zijn onregelmatig of moeilijk te onderscheiden (bijv. gedeeltelijk gewist, grote onderlinge afstand, vervormd wegdek);
- verblinding (felle zon, lichten van tegemoetkomende auto's, enz.);
- de weg is smal, bochtig of golvend (scherpe bochten enzovoort);
- u rijdt dicht achter een andere auto op dezelfde rijstrook.

In dit geval kan de functie "Preventie verlaten rijstrook" niet correct of helemaal niet worden geactiveerd.

### **Risico van ongewenste, onjuiste correctie of geen correctie van de verplaatsingsrichting.**

#### **Uitschakelen van de functie**

Schakel de functie uit in deze gevallen:

- het gebied van de camera is beschadigd (aan de kant van de voorruit of de binnenspiegel);
- de weg is glad (sneeuw, ijzel, aquaplaning, kiezelsteentjes enz.);
- slecht zicht (nacht, mist enz.);



## PREVENTIE VERLATEN RIJSTROOK

- de voorruit is gebarsten of vervormd (voer geen reparaties uit aan dit gedeelte van de voorruit; laat deze vervangen door een merkdealer);
- de auto een aanhangwagen of caravan trekt;
- de auto rijdt een gebied binnen met verschillende wegmarkeringen (zoals bij wegwerkzaamheden enz.).

# DODEHOEKWAARSCHUWING

3

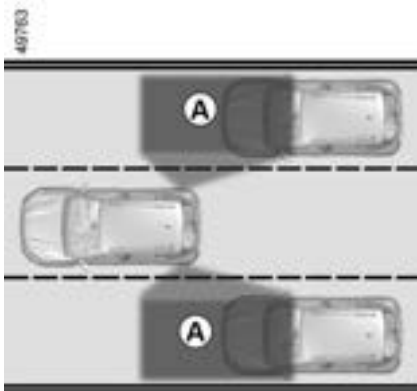

Dit systeem waarschuwt de bestuurder als er zich een auto in het detectiegebied **A** bevindt.

Dit systeem schakelt in als de auto rijdt met een snelheid die tussen ongeveer 30 km/u en 140 km/u bedraagt.

Deze functie maakt gebruik van sensoren **1** die aan beide zijden in de voor- en achterbumpers zijn geïnstalleerd.

## Bijzonderheid



Zorg ervoor dat de sensoren niet bedekt zijn (vuil, modder, sneeuw, ...).

Als een sensor is vervuild, wordt het bericht "Maak sensor dodehoek schoon" weergegeven op het instrumentenpaneel. Reinig de sensoren.



Deze functie is een extra hulp die aangeeft dat er zich een auto in de dode hoek van uw auto

bevindt.

Ze kan dus in geen geval de oplettenheid of de verantwoordelijkheid van de bestuurder overnemen.

De bestuurder moet altijd op zijn hoede blijven voor plotselinge gebeurtenissen tijdens het rijden: let dus altijd op of er tijdens een manoeuvre een bewegend obstakel is (zoals een dier, kind, kinderwagen, fiets, enz.) of een klein of smal object (zoals een steen, paaltje, enz.) in uw blinde hoek.

# DODEHOEKWAARSCHUWING

## Inschakelen/uitschakelen



Voertuig stilstand, motor draaiend, selecteer op multimediascherm **2**, het menu "Instellingen" en selecteer op het tabblad "Auto" in het menu "Rijhulpsystemen" de optie "Dode hoek" en kies vervolgens "ON" of "OFF".



De detectiecapaciteit van het systeem volgt een standaardrijvakbreedte. Als u in een smalle rijstrook rijdt, kan het systeem auto's in andere rijstroken detecteren.

## Waarschuingslampje 3

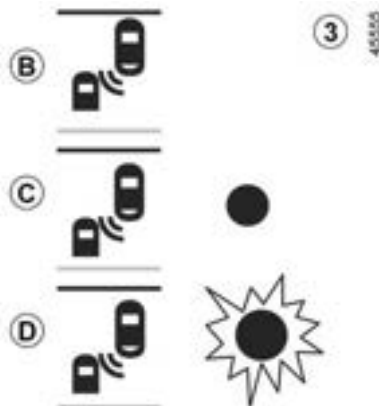

Op elke buitenspiegel **4** bevindt zich een waarschuwingslampje **3**.

**Opmerking:** maak de buitenspiegels **4** regelmatig schoon zodat de waarschuwingslampjes **3** zichtbaar blijven.

## Werkzaamheden



Deze functie geeft een waarschuwing:

- als de auto tussen 30 km/u en 140 km/u rijdt;
- als er zich een auto in de dodehoekzone bevindt die zich in dezelfde richting verplaatst als uw auto.

Als de auto een andere auto inhaalt, wordt de indicator **3** enkel ingeschakeld als de ingehaalde auto zich langer dan een seconde in de dode hoek bevindt.

### Display B

De functie is ingeschakeld en detecteert geen enkele andere auto.

# DODEHOEKWAARSCHUWING

## Display C

Eerste waarschuwing: het waarschuwingslampje **3** geeft aan dat er een voertuig in de dode hoek is gedetecteerd.

## Display D

Als de richtingaanwijzer is ingeschakeld, knippert het waarschuwingslampje **3** als er een auto wordt gedetecteerd in de dodehoek aan de kant waarnaar u wilt sturen. Als u de richtingaanwijzer uitschakelt, schakelt de indicator terug naar de eerste waarschuwing (display **C**).



Vanwege de sensoren in de bumpers moet elke handeling (reparatie, vervanging, bijwerking van de lak, ...) worden uitgevoerd door een gekwalificeerde monteur.

## Omstandigheden waarin de dodehoekwaarschuwing niet werkt

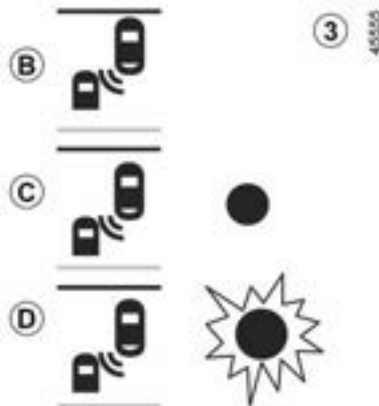

- Als het object niet beweegt;
- als er veel verkeer is;
- als er een bocht in de weg zit;
- als de sensoren voorin en achterin tegelijkertijd een voorwerp opmerken (bijvoorbeeld een lange vrachtwagen);
- ...

## Storingen

Als het systeem een storing detecteert, verschijnt het bericht "Controleer dodehoekwaarschuwing" op het instrumentenpaneel. Roep de hulp in van een merkdealer.

**Opmerking:** als de motor is gestart, knippert het waarschuwingslampje **3**, display **B**, knippert drie keer. Dit is normaal.

## Waarschuwingen



- De detectiecapaciteit van het systeem volgt een standaardrijvakbreedte. Als u op een breed rijvak rijdt, kan het systeem geen auto's detecteren in de dode hoek.
- In geval van blootstelling aan sterke elektromagnetische golven (zoals onder hoogspanningslijnen) of in erg slechte weersomstandigheden (hevige regen, sneeuw, enz.) kan het systeem tijdelijk niet goed werken. Let op de rijomstandigheden.

**Kans op ongevallen.**



Deze functie is een extra hulp tijdens het rijden. Deze functie kan in geen geval de waakzaamheid en verantwoordelijkheid van de bestuurder vervangen; deze moet altijd de controle over zijn auto behouden. De bestuurder moet zijn snelheid altijd aanpassen aan het verkeer, ongeacht de aanwijzingen van het systeem. Het systeem mag in geen geval worden vergeleken met een hindernissensensor of een antibotsingsysteem.

### **Werkzaamheden/reparaties van het systeem**

- In geval van een botsing kan de uitlijning van de radar worden gewijzigd, waardoor deze niet meer naar behoren werkt. Schakel de functie uit en neem contact op met een erkende dealer.
- Alle werkzaamheden in de buurt van de radars (reparaties, vervangingen, enz.) moeten door een vakman/vakvrouw worden uitgevoerd.

Enkel een erkende dealer mag aan het systeem werken.

### **Storingen van het systeem**

Bepaalde omstandigheden kunnen het systeem storen of de correcte werking ervan verhinderen, zoals:

- complexe omgeving (metalen bruggen, tunnels, wegen met obstakels aan de zijkant enz.);
- slechte weersomstandigheden (sneeuw, hagel, ijzel enz.).

### **Risico van vals alarm of afwezigheid van waarschuwingen**

Als het systeem abnormaal werkt, schakelt u dit uit en raadpleegt u een erkende dealer.



### **Beperkingen voor de werking van het systeem**

- De radarzone moet schoon blijven en mag niet worden gewijzigd, om de goede werking van het systeem te waarborgen.
- Kleine voorwerpen die dichtbij de auto bewegen (motoren, fietsen, voetgangers, enz.) worden mogelijk niet door het systeem herkend.
- Als de auto bochten inrijdt, worden auto's op aangrenzende rijstroken tijdelijk mogelijk niet meer gedetecteerd.
- Het systeem geeft geen waarschuwing als de radars links en rechts tegelijk auto's detecteren die met eenzelfde snelheid rijden (bijv. verkeer op een driebaansweg).
- Het systeem reageert mogelijk niet als er sprake is van een significant snelheidsverschil met andere auto's.
- Als de auto door een lang voertuig wordt ingehaald (bijv. een vrachtwagen die inhaalt met een soortgelijke snelheid als de auto) onderbreekt het systeem mogelijk de waarschuwing vóór het einde van het manoeuvre.
- De auto rijdt op een bochtige weg.

### **Uitschakelen van de functie**

Schakel de functie uit indien:

- Het radargebied is beschadigd (achterbumper);
- de auto is uitgerust met een trekhaak.

# ACTIEVE NOODREM

## Systeem A



Met behulp van de radargegevens **1** berekent het systeem de afstand tot:

- de voorligger op dezelfde rijstrook; of
- tegenliggers op een kruispunt.

Het systeem informeert de bestuurder als er een risico bestaat op een frontale botsing om de juiste noodmanoeuvres mogelijk te maken (het rempedaal indrukken en/of het stuurwiel draaien).

Afhankelijk van het reactievermogen van de bestuurder kan het systeem helpen bij het remmen om schade te

beperken of een botsing te voorkomen.

### Plaats van de radar 1

Zorg ervoor dat het radargebied niet wordt geblokkeerd (door vuil, modder, sneeuw, een verkeerd gemonteerde nummerplaat voor, enz.) of wordt geraakt, gewijzigd (bijv. met autolak) of afgedekt door accessoires aan de voorzijde van het voertuig (bijv. op de grille of het logo, enz.).



**Met dit systeem wordt de auto maximaal afgeremd totdat deze zo nodig**

volledig stilstaat.

Gebruik om veiligheidsredenen altijd de autogordel tijdens het rijden en controleer of alles goed vastzit, zodat de inzittenden niet kunnen worden geraakt door loszittende voorwerpen.



Deze functie is een extra hulp tijdens het rijden. Deze functie kan in geen geval de waakzaamheid en verantwoordelijkheid van de bestuurder vervangen; deze moet altijd de controle over zijn auto behouden.

## Werkzaamheden

### Detectie van auto's

Als uw snelheid tussen ongeveer 7 en 170 km/u ligt en er kans is op een botsing met uw voorligger, gebeurt het volgende:

– **u wordt gewaarschuwd voor het risico op een botsing:**

het rode waarschuwingslampje  verschijnt op het instrumentenpaneel, vergezeld van een geluidssignaal en, afhankelijk van het voertuig, het bericht **2** "Rem".

Als de bestuurder het rempedaal indrukt en het systeem nog altijd een risico op een botsing detecteert, wordt sterker afgeremd.

– **kan remmen activeren:**

## ACTIEVE NOODREM

als de bestuurder niet reageert op de waarschuwing en een botsing onvermijdelijk wordt.



Als de auto stopt als gevolg van de actieve noodstop moet de bestuurder de auto stilzetten door het rempedaal in te drukken.

**Let op:** als de bestuurder gebruikmaakt van bedieningselementen van de auto (stuurwiel, pedalen enz.) kan het systeem sommige operaties vertragen of niet activeren.



- i** In geval van een noodmanoeuvre kunt u op elk moment stoppen met remmen door:
- door het gaspedaal kort in te drukken;
  - of
  - aan het stuur te draaien als uitwijkmanoeuvre bij een botsing.

### Speciale waarschuwingfuncties

Afhankelijk van de snelheid kunnen de waarschuwing en het remmen gelijktijdig geactiveerd worden.

### Speciale functies van stilstaande auto's

Stilstaande auto's worden gedetecteerd als uw auto met een snelheid van ongeveer tussen de 7 km/u en 80 km/u rijdt. Het systeem is niet ingeschakeld en geeft geen waarschuwing af als u harder dan ongeveer 80 km/u rijdt.

### Bijzonderheden van tegenliggers op een kruispunt

Wanneer u op een kruispunt van richting wilt veranderen (bijv. **A**), worden tegenliggers met een snelheid van ongeveer 30 tot 55 km/u door het systeem gedetecteerd wanneer:

- uw voertuig met een snelheid van ongeveer 7 tot 25 km/u rijdt;
- u de richtingaanwijzer hebt aangezet.

**Het systeem is verder niet actief en geeft geen waarschuwing.**



## ACTIEVE NOODREM

### Inschakelen, uitschakelen van het systeem

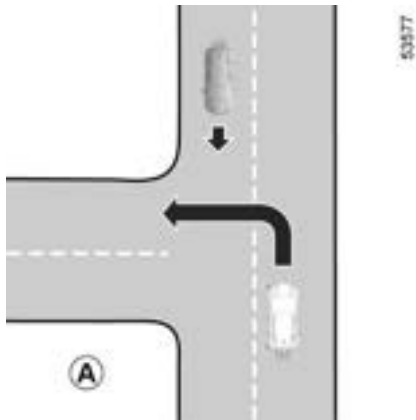

Auto's met een multimediascherm 3

Raadpleeg de multimedia-instructies.

#### Auto's zonder een multimediascherm

(systeem **A** of **B**, afhankelijk van voertuig)

#### Systeem A

- Zet de auto stil en druk zo vaak als nodig op de schakelaar **4** om het tabblad "Auto" weer te geven;
- druk herhaaldelijk op knop **5** of **6** om naar het menu "Instellingen" te gaan. Druk op schakelaar **7 OK**;
- druk herhaaldelijk op knop **5** of **6** totdat u bij het menu "RIJHULPSYSTEMEN" komt. Druk op schakelaar **7 OK**;
- druk herhaaldelijk op de knoppen **5** of **6** om naar het menu "Actief remmen" te gaan en druk op schakelaar **7 OK**.



Druk nogmaals op knop **7 OK** de functie te activeren of te deactiveren:

functie ingeschakeld

functie uitgeschakeld.

Als het systeem wordt uitgeschakeld, gaat het waarschuwingslampje  op het instrumentenpaneel geel branden.

## ACTIEVE NOODREM

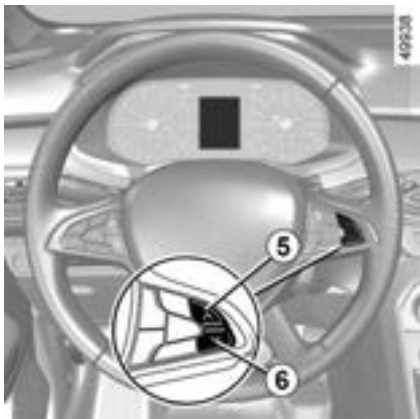

### System B

– Druk bij stilstaande auto meerdere keren op de knoppen **5** of **6** om naar

het tabblad  te gaan;

– de functie kan worden in- en uitgeschakeld door een van de knoppen **5** of **6** ingedrukt te houden.

Als het systeem wordt uitgeschakeld,

gaat het waarschuwingslampje  op het instrumentenpaneel geel branden.



De functie wordt automatisch ingeschakeld telkens wanneer de auto wordt gestart.

### Tijdelijk niet beschikbaar

Wanneer het systeem een tijdelijke niet-beschikbaarheid detecteert, verschijnt het gele

waarschuwingslampje  op het instrumentenpaneel met, afhankelijk van het voertuig, het bericht: "Radar aan de voorkant zonder zichtbaarheid".

De mogelijke oorzaken zijn:

– het systeem is tijdelijk onderbroken (bijv. de grille aan de voorkant is verstopt met vuil, modder, sneeuw enz.). In dat geval parkeert u de auto en zet u de motor uit. Reinig het rooster op de voorbumper. Wanneer de motor weer start, worden de knipperlichten en, afhankelijk van het voertuig, het bericht uitgeschakeld.

Als dit niet het geval is, heeft dit mogelijk een andere oorzaak. Neem contact op met een merkdealer.

### Storingen

 en  verschijnen geel op het instrumentenpaneel en, afhankelijk van de auto, verschijnt het

waarschuwingslampje in geel  in combinatie met de melding: "Controleer de radar voor" of "Controleer camera/radar". Hierdoor wordt aangegeven dat het systeem een storing heeft gedetecteerd. Ga naar een merkdealer.



De functie wordt automatisch ingeschakeld telkens wanneer de auto wordt gestart.

# ACTIEVE NOODREM

## Beperkingen van de werking van het systeem

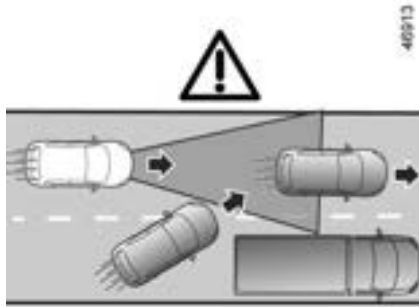

**B**

### Autodetectie

Een auto die in uw rijstrook komt (bijv. **B**), wordt pas door het systeem geregistreerd als deze in de detectiezones van de radar komt.

**Het systeem kan de auto geleidelijk afremmen.**

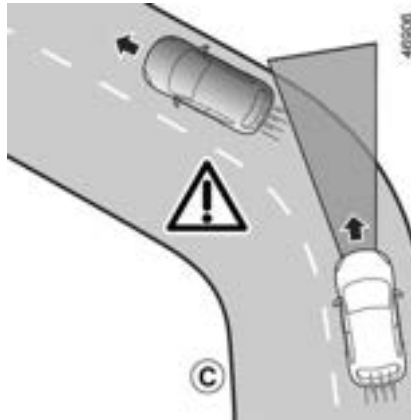

**C**

### Detectie in een bocht

Als u een bocht inrijdt, is de radar wellicht tijdelijk niet in staat een voorligger te detecteren (bijv. **C**).

Als u een bocht uitrijdt, kan de detectie van voorliggers verstoord of vertraagd worden.

**Het systeem kan de auto geleidelijk afremmen.**

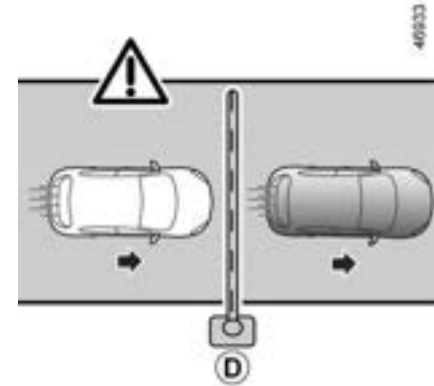

**D**

### Geen detectie van vaste obstakels en kleine objecten

**Wat niet door het systeem wordt gedetecteerd:**

- voetgangers, fietsers, scooters, enz.;
- dieren;
- vaste obstakels (tolpoorten, muren, enz.). (bijv. **D**).

Deze worden niet herkend door het systeem. Ze kunnen geen alarm of reactie van het systeem activeren.

# ACTIEVE NOODREM

3

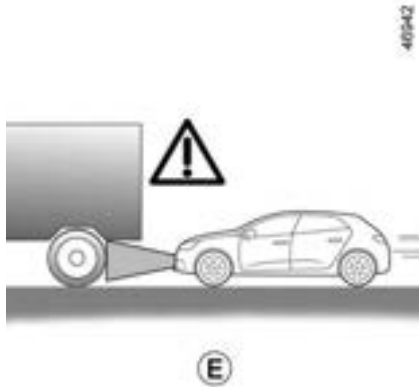

## Auto's die verborgen zijn door hoogteverschillen in de weg

Het systeem registreert geen auto's die op een helling omhoog of omlaag rijden wanneer ze verborgen worden door het terrein, of wanneer ze zich buiten de detectiezones van de radar bevinden.

## Voertuigen buiten de detectiezones van de radar

Het systeem reageert laat of helemaal niet als de auto's zich buiten de detectiezones van de radar bevinden, met name in deze gevallen:

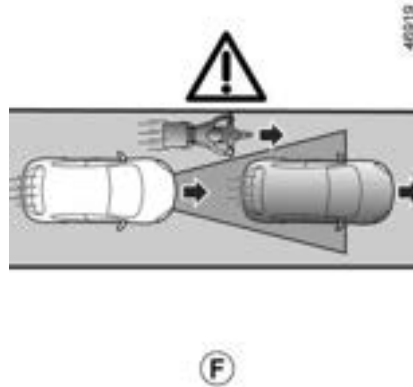

- voertuigen die voorwerpen transporteren die langer zijn dan de lijn;
- het gedeelte van een lang voertuig (bijv. **E**) dat buiten de radardetectiezone valt (bouwmachines, sleepwagens die landbouwmachines verslepen enz.);
- voertuigen die niet in het midden van de rijstrook rijden;
- smalle voertuigen die zeer dichtbij zijn (bijv. **F**).

## Waarschuwingen



### **Actieve noodrem**

Deze functie is een extra hulp tijdens het rijden. Deze functie kan in geen geval de waakzaamheid en verantwoordelijkheid van de bestuurder vervangen; deze moet altijd de controle over zijn auto behouden. De activering van deze functie wordt mogelijk vertraagd of niet uitgevoerd als de bestuurder een actie uitvoert (op het stuurwiel, de pedalen, enz.).

Het systeem wordt mogelijk niet ingeschakeld:

- met de versnellingshendel in de achteruitrijstand;
- wanneer de handrem is ingeschakeld;
- wanneer het elektronische stabiliteitsprogramma (ESC) is gestart.

### **Werkzaamheden/reparaties van het systeem**

- Een botsing kan gevolgen hebben voor de radar, wat mogelijk van invloed is op de werking ervan. Schakel de functie uit en neem contact op met een erkende dealer.
- Alle werkzaamheden in de buurt van de radar (reparaties, vervangingen, enzovoort) moeten worden uitgevoerd door een vakman.

Enkel een erkende dealer mag aan het systeem werken.



### **Storingen van het systeem**

Bepaalde omstandigheden kunnen het systeem storen of de correcte werking ervan verhinderen, zoals:

- een complexe omgeving (metalen brug, tunnel enz.);
- slechte weersomstandigheden (sneeuw, hagel, ijzel enz.);
- obstructie van de radarzone (vuil, ijs, sneeuw, condensvorming enz.);
- ...

In deze omstandigheden kan het zijn dat het systeem niet reageert of per ongeluk remt.

### **Beperkingen voor de werking van het systeem**

- Elke keer dat de auto wordt gestart, voert het systeem een kalibratie uit overeenkomstig de omgeving van de auto en kan het maximaal drie minuten niet actief zijn;
- Een tegenligger veroorzaakt geen waarschuwing of actie van het systeem als niet wordt voldaan aan de voorwaarden in de paragraaf "Bijzonderheden van tegenliggers op een kruispunt" (zie vorige pagina's);
- De radarzone moet schoon blijven en mag niet worden gemanipuleerd om de juiste werking van het systeem te garanderen;
- Het systeem reageert mogelijk niet zo goed op kleine voertuigen zoals motorfietsen als op andere voertuigen;
- Het systeem werkt mogelijk niet goed bij een glad wegdek (regen, sneeuw, ijzel enz.);
- ...

In deze omstandigheden kan het zijn dat het systeem niet reageert of per ongeluk remt.



### **Uitschakelen van de functie**

Schakel de functie uit indien:

- de voorkant van de auto is beschadigd (impact, krassen op de radar enz.);
- de auto wordt gesleept (bij pech);
- U rijdt niet op een geasfalteerde weg.

Als het systeem abnormaal werkt, schakelt u dit uit en raadpleegt u een erkende dealer.

### **Onderbreking van de functie**

U kunt het actief remmen op elk moment onderbreken door het gaspedaal kort in te drukken of aan het stuur te draaien om uit te wijken om een botsing te voorkomen.

# ACTIEVE NOODREM

## Stelsysteem B



Het systeem gebruikt informatie van de camera 1 om de afstand te bepalen tot uw auto:

- de voorligger op dezelfde rijstrook;
- of
- eventuele tegenliggers, in het kader van een mogelijke verandering van richting;
- of
- vanaf auto's die haaks passeren;
- of
- vanaf stilstaande auto's;
- of

– voetgangers en fietsers in de nabijheid.

Het systeem informeert de bestuurder als er een risico bestaat op een frontale botsing om de juiste noodmanoeuvres mogelijk te maken (het rempedaal indrukken en/of het stuurwiel draaien).

Afhankelijk van het reactievermogen van de bestuurder kan het systeem helpen bij het remmen om schade te beperken of een botsing te voorkomen.

**Het systeem is verder niet actief en geeft geen waarschuwing.**



Deze functie is een extra hulp tijdens het rijden. Deze functie kan in geen geval de waakzaamheid en verantwoordelijkheid van de bestuurder vervangen; deze moet altijd de controle over zijn auto behouden.



**Met dit systeem wordt de auto maximaal afgeremd totdat deze zo nodig**

volledig stilstaat.

Gebruik om veiligheidsredenen altijd de autogordel tijdens het rijden en controleer of alles goed vastzit, zodat de inzittenden niet kunnen worden geraakt door loszittende voorwerpen.

## Plaats van de camera 1

Zorg ervoor dat de voorruit niet is bedekt (door vuil, modder, condens enz.).

## Werkzaamheden

Wanneer er tijdens het rijden een risico op een aanrijding bestaat, moet het systeem:

- **u waarschuwen voor een aanrijdingsgevaar:** de melding "Obstakel gedetecteerd" verschijnt op het instrumentenpaneel in combinatie met een pieptoon.

**Opmerking:** als de bestuurder het rempedaal intrapt en het systeem nog steeds botsingsgevaar detecteert, kan de remkracht worden verhoogd als



## ACTIEVE NOODREM

deze niet voldoende is om de botsing te voorkomen.

– **het remmen activeren:** als de bestuurder niet op de waarschuwing reageert en de aanrijding dreigt, worden het rode waarschuwingslampje

 en de melding "Rem" op het instrumentenpaneel weergegeven in combinatie met een geluidssignaal.

### Opmerking:

– als de bestuurder gebruikmaakt van bedieningselementen van de auto (stuurwiel, pedalen enz.) kan het systeem de reactie hiervan vertragen of niet activeren;

– als het voertuig tot stilstand is gekomen door een actieve noodstop, blijft het voertuig korte tijd stilstaan. Na deze tijdslimiet moet de bestuurder de auto stationair houden door het rempedaal ingedrukt te houden;

– nadat het systeem het remmen heeft geactiveerd, wordt het bericht "Geavanceerde veiligheid geactiveerd" weergegeven.

 In geval van een noodmanoeuvre kunt u op elk moment stoppen met remmen door:

- door het gaspedaal kort in te drukken;
- of
- aan het stuur te draaien als uitwijkmanoeuvre bij een botsing.

 **Speciale waarschuwingsfuncties**  
Afhankelijk van de snelheid kunnen de waarschuwing en het remmen gelijktijdig geactiveerd worden.

### Detectie van auto's

#### Detectie van voertuigen die op dezelfde rijstrook rijden

Het risico van een aanrijding met een voorligger op dezelfde rijstrook wordt door het systeem gedetecteerd wanneer:

- uw auto een snelheid heeft van ongeveer 8 tot 180 km/u.

### Detectie van eventuele tegenliggers, in het kader van een mogelijke verandering van richting

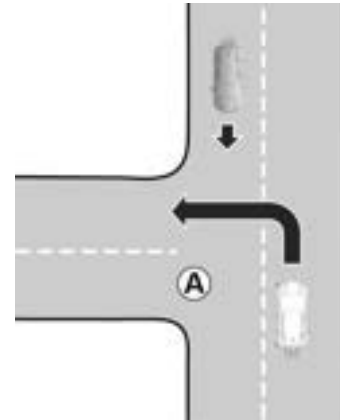

Wanneer u van richting wilt veranderen (bijv. **A**), worden tegenliggers door het systeem gedetecteerd wanneer:

- uw voertuig een snelheid heeft van ongeveer 8 tot 20 km/u;
- uw richtingaanwijzer is ingeschakeld.

#### Detectie van auto's die loodrecht de rijstrook oversteken

Auto's die loodrecht de rijstrook oversteken, worden door het systeem gedetecteerd wanneer:

## ACTIEVE NOODREM

– uw auto een snelheid heeft van ongeveer 20 tot 60 km/u.

### Detectie van auto's die op de rijstrook stil staan

Stilstaande auto's worden door het systeem gedetecteerd wanneer:

– uw auto een snelheid heeft van ongeveer 8 tot 80 km/u.

### Detectie van voetgangers en fietsers

### Detectie van voetgangers en fietsers op dezelfde rijstrook

Het systeem detecteert voetgangers en fietsers wanneer:

– uw auto een snelheid heeft van ongeveer 8 tot 85 km/u.

### Detectie van voetgangers en fietsers bij het veranderen van richting

Het systeem detecteert voetgangers en fietsers wanneer:

– uw voertuig een snelheid heeft van ongeveer 8 tot 20 km/u;

## Inschakelen/uitschakelen

-  Afhankelijk van de auto, afhankelijk van de tijdsduur na de laatste keer dat de motor is gestopt, wordt de functie opnieuw geactiveerd:
- bij het ontgrendelen van de auto
  - of
  - bij het openen van een portier;
  - of
  - bij het opnieuw starten van de motor.

## Het systeem in- of uitschakelen via het multimediascherm 2

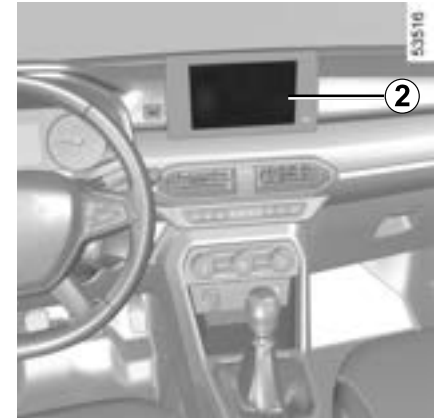

Zie de multimedia-instructies voor het in- of uitschakelen van de functie.

Selecteer "**AAN**" of "**UIT**".

## ACTIEVE NOODREM

### Het systeem in-of uitschakelen via de boordcomputer 3

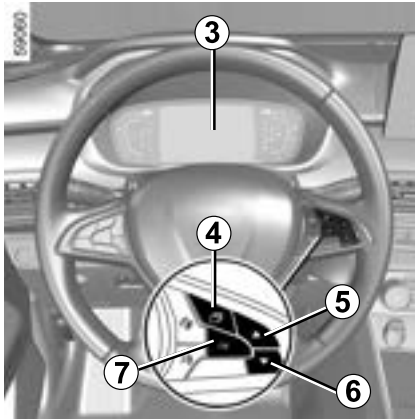

Stilstaande auto:

– druk, afhankelijk van de auto, zo vaak als nodig kort op de schakelaar 4

om het tabblad "Auto" of  te openen;

of

– Druk, afhankelijk van de auto, op schakelaar 4 en herhaaldelijk op knop 5 of 6 om toegang te krijgen tot het

menu . Druk op schakelaar 7 OK;

– druk herhaaldelijk op knop 5 of 6

om het menu  te openen of druk,

afhankelijk van de auto, op "Instellingen". Druk op schakelaar 7 OK;

– Druk herhaaldelijk op knop 5 of 6 totdat u bij het menu "RIJHULPSYSTEMEN" komt. Druk op schakelaar 7 OK;

– druk herhaaldelijk op 5 of 6 om te scrollen naar het menu "Actief remmen";

– Druk nogmaals op knop 7 OK de functie te activeren of te deactiveren:

- functie ingeschakeld
- functie uitgeschakeld.

Bij het uitschakelen van het systeem

verschijnt het controlelampje  of, afhankelijk van de auto, het

controlelampje . Als het systeem actief is, verdwijnt het controlelampje.

### Instellingen



Veer deze aanpassingen uitsluitend uit als de auto stilstaat.

### Instellingen op het multimediascherm 2

(afhankelijk van de auto)

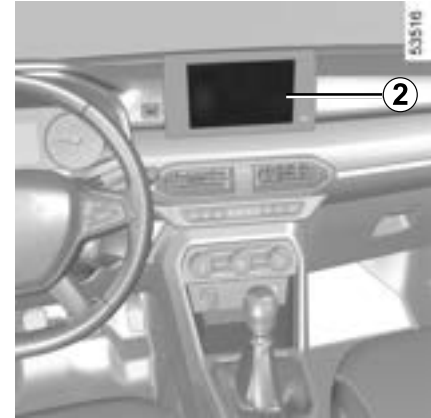

Als de auto stilstaat, raadpleegt u de multimedia-instructies om toegang te krijgen tot de functie-instellingen op het multimediascherm 2:

– "Waarschuwing": pas het gevoeligheidsniveau aan. Selecteer hiervoor:

- "Laat";
- "Standaard";
- "Vroeg".

Raadpleeg de gebruiksaanwijzing van het multimediasysteem voor meer informatie.

# ACTIEVE NOODREM

## Instellingen van de boordcomputer 3

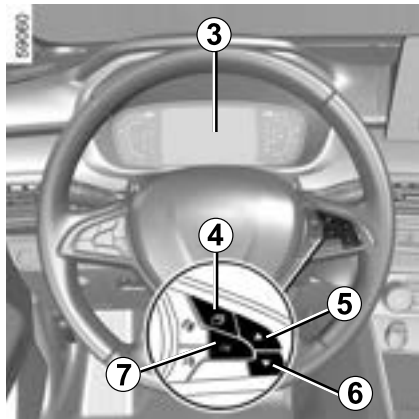

Stilstaande auto:

– Druk, afhankelijk van de auto, zo vaak als nodig kort op de schakelaar **4**

om het tabblad "Auto" of  te openen;

of

– Druk, afhankelijk van de auto, op schakelaar **4** en herhaaldelijk op knop **5** of **6** om toegang te krijgen tot het

menu . Druk op schakelaar **7 OK**;

– Druk herhaaldelijk op knop **5** of **6**

om het menu  te openen of druk,

afhankelijk van de auto, op het menu "Instellingen". Druk op schakelaar **7 OK**;

– Druk herhaaldelijk op knop **5** of **6** totdat u bij het menu "RIJHULPSYSTEMEN" komt. Druk op schakelaar **7 OK**;

– Druk herhaaldelijk op **5** of **6** om te scrollen naar het menu "Actieve remgevoeligheid". Druk op schakelaar **7 OK**;

– Druk herhaaldelijk op knop **5** of **6** om door de instellingen te scrollen om deze aan te passen. Druk op schakelaar **7 OK**.

## Tijdelijk niet beschikbaar

Als het systeem een tijdelijke fout detecteert, verschijnt het

controlelampje  of, afhankelijk

van de auto, het controlelampje .

De mogelijke oorzaken zijn:

– Het systeem is tijdelijk inactief (door verblindende zon, dimlichten, slechte weersomstandigheden enzovoort). Het systeem werkt weer als het zicht verbetert.

– het systeem tijdelijk is onderbroken (bijvoorbeeld: de voorruit wordt bedekt door vuil, modder, sneeuw, condens enz.); In dat geval parkeert u de auto en zet u de motor uit. Maak de voorruit

schoon. De volgende keer dat de motor wordt gestart, verdwijnen het controlelampje en het bericht na ongeveer vijf of tien minuten rijden. Als dit niet het geval is, heeft dit mogelijk een andere oorzaak. Neem contact op met een merkdealer.

## Storingen

Wanneer de functie een storing detecteert, licht het

waarschuingslampje  op of, afhankelijk van de auto, het

waarschuingslampje  op het instrumentenpaneel.

Ga naar een merkdealer.

## Waarschuwingen



Deze functie is een extra hulp tijdens het rijden. Deze functie kan in geen geval de waakzaamheid en verantwoordelijkheid van de bestuurder vervangen; deze moet altijd de controle over zijn auto behouden. De activering van deze functie wordt mogelijk vertraagd of niet uitgevoerd als de bestuurder een actie uitvoert (op het stuurwiel, de pedalen, enz.).

Het systeem kan niet worden ingeschakeld wanneer:

- het elektronische stabiliteitsprogramma (ESC) is geactiveerd.

### **Werkzaamheden/repatries van het systeem**

- Bij een botsing kan de uitlijning van de camera worden gewijzigd, wat gevolgen kan hebben voor de correcte werking. Schakel de functie uit en neem contact op met een erkende dealer.
- Alle werkzaamheden in de buurt van de camera (reparaties, vervangingen, aanpassingen aan de voorruit) moeten worden uitgevoerd door een vakman.

Enkel een erkende dealer mag aan het systeem werken.

### **Storingen van het systeem**

Bepaalde omstandigheden kunnen het systeem storen of de correcte werking ervan verhinderen, zoals:

- slechte weersomstandigheden (sneeuw, zware regen, hagel, ijzel, enz.).
- slecht zicht (nacht, mist enz.);
- slecht contrast tussen het object (auto, voetganger enzovoort) en de omgeving (bijvoorbeeld een voetganger met witte kleding in de sneeuw enzovoort);
- verblinding (felle zon, lichten van tegemoetkomende auto's, enz.);
- bedekte voorruit (vuil, ijs, sneeuw, condensatie enzovoort).
- ...

**In deze omstandigheden kan het zijn dat het systeem niet reageert of per ongeluk remt.**

### **Beperkingen voor de werking van het systeem**

- Elke keer dat de auto wordt gestart, voert het systeem een kalibratie uit op basis van de omgeving van de auto. Het systeem kan daardoor ongeveer twee tot vijf minuten inactief zijn.

## ACTIEVE NOODREM

3

- De camera moet schoon blijven en mag niet worden gemanipuleerd, om de goede werking van het systeem te waarborgen;
- Het systeem reageert mogelijk niet zo goed op kleine voertuigen als op andere voertuigen;
- Het systeem werkt mogelijk niet goed bij een glad wegdek (regen, sneeuw, ijsel enz.) ;
- om een correcte werking te garanderen, moet het systeem het volledige obstakel onderscheiden. Wat niet door het systeem kan worden gedetecteerd:
  - voetgangers/fietsers in het donker of bij weinig licht
  - gedeeltelijk zichtbare voetgangers/fietsers;
  - voetgangers die kleiner zijn dan ongeveer 80 cm;
  - voetgangers die grote voorwerpen dragen;
  - ...

**In deze omstandigheden kan het zijn dat het systeem niet reageert of per ongeluk remt.**

### **Uitschakelen van de functie**

Schakel de functie uit in deze gevallen:

- de camerazone beschadigd is (bijv. de binnen- of buitenkant van de voorruit);
- de auto wordt gesleept (bij pech);
- De voorruit is gebarsten of vervormd (voer geen reparaties uit aan dit gedeelte van de voorruit; laat deze vervangen door een merkdealer);
- U rijdt niet op een geasfalteerde weg.

**Als het systeem abnormaal werkt, schakelt u dit uit en raadpleegt u een erkende dealer.**

### **Onderbreking van de functie**

U kunt het actief remmen op elk moment onderbreken door het gaspedaal kort in te drukken of aan het stuur te draaien om uit te wijken om een botsing te voorkomen.

# DETECTIE BESTUURERSALERTHEID

De detectie bestuurdersalertheid is een functie die het gedrag van de bestuurder analyseert (rijstijl, besturing van het voertuig, enz.) en waarschuwt als er een risico is op in slaap vallen.

Het houdt rekening met aanwijzingen zoals:

- stuurwielbewegingen;
- acties van de bestuurder op andere systemen (richtingaanwijzers, rempedaal enz.)



Deze functie is een extra hulp tijdens het rijden, in geval van vermoeidheid.

De functie werkt niet op het voertuig. Deze functie kan in geen geval de verantwoordelijkheid van de bestuurder tijdens het rijden vervangen.

De bestuurder moet altijd zijn snelheid aanpassen aan zijn of haar alertheid, aan de omgeving en aan de verkeersomstandigheden, ongeacht de aanwijzingen van het systeem.

## Werkzaamheden

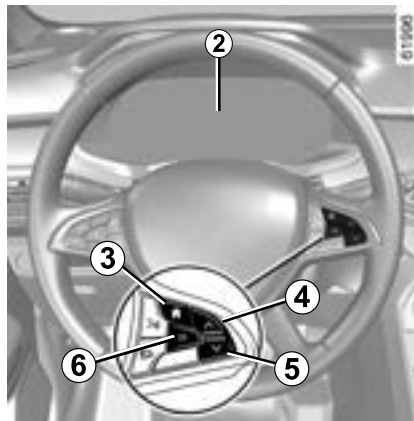

## De functie is gereed om te waarschuwen als:

- er enkele minuten zijn verstreken sinds de laatste stop van het voertuig;
- het voertuig harder rijdt dan ongeveer 70 km/u;

Als er een signaal is van vermoeidheid of verminderde aandacht, wordt de melding "Detectie bestuurdersalertheid: neem een pauze" **1** weergegeven op het instrumentenpaneel samen met een pieptoon.

Druk op de schakelaar **6 OK** om de waarschuwing te verwijderen. Het is raadzaam om zo snel mogelijk te stoppen voor een pauze.

Na het verwijderen van het bericht blijft het systeem waakzaam blijven en geeft het indien nodig een nieuwe waarschuwing.



De detectie bestuurdersalertheid bewaakt voortdurend de aandacht van de bestuurder en kan per rit meerdere waarschuwingen geven. Het systeem wordt elke keer dat de motor wordt gestart gereset.

## DETECTIE BESTUURDERSALERTHEID

### Waarschuwing activeren/ deactiveren



Voer deze aanpassingen uitsluitend uit als de auto stilstaat.



Afhankelijk van de auto, afhankelijk van de tijdsduur na de laatste keer dat de motor is gestopt, worden de waarschuwingen opnieuw geactiveerd:

- bij het ontgrendelen van de auto
- of
- bij het openen van een portier;
- of
- bij het opnieuw starten van de motor.



Wanneer de waarschuwingssignalen zijn gedeactiveerd, blijft het systeem de vermoeidheidstoestand van de bestuurder beoordelen.

### Waarschuwingen activeren en deactiveren met de knop "My Safety" 7



De waarschuwingen kunnen worden gedeactiveerd of geactiveerd vanuit de modus "Perso" in de functie "My Safety" → 237.

Als de waarschuwingen eerder zijn gedeactiveerd met behulp van de modus "Perso":

- om de waarschuwingen te deactiveren, drukt u twee keer op de knop 7;
- om de waarschuwingen opnieuw te activeren, drukt u één keer op de knop 7.

### De waarschuwingen in-/ uitschakelen via het multimediascherm 8



Zie de multimedia-instructies voor het in-/uitschakelen van de waarschuwingen.

Selecteer "AAN" of "UIT".



## DETECTIE BESTUURDERSALERTHEID

### De waarschuwingen in-/uitschakelen via de boordcomputer 2

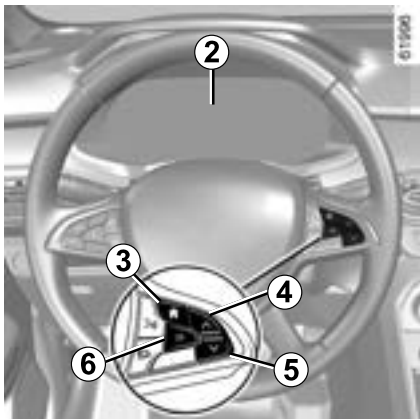

Stilstaande auto:

– Druk, afhankelijk van de auto, zo vaak als nodig kort op de schakelaar **3**

om het tabblad "Auto" of  te openen;

of

– Druk, afhankelijk van de auto, op schakelaar **3** en herhaaldelijk op knop **4** of **5** om toegang te krijgen tot het

menu . Druk op de schakelaar **6** OK;

– druk herhaaldelijk op knop **4** of **5**

om het menu  te openen of druk, afhankelijk van de auto, op "Instellingen". Druk op de schakelaar **6** OK;

– druk herhaaldelijk op knop **4** of **5** totdat u bij het menu "RIJHULPSYSTEMEN" komt. Druk op de schakelaar **6** OK;

– druk herhaaldelijk op knop **4** of **5** om naar het menu "Detectie bestuurdersalertheid" te gaan;

– druk nogmaals op knop **6** OK om de waarschuwingen in of uit te schakelen:

- waarschuwingen ingeschakeld;
- waarschuwingen uitgeschakeld.

### Beperkingen van de werking van het systeem

Bepaalde omstandigheden kunnen het systeem verstoren of de correcte werking ervan verhinderen, bijvoorbeeld:

- bepaalde rijstijlen (onjuist rijgedrag enz.);
- rijden op een weg in slechte staat;
- sterke zijwind;
- De klok is verkeerd geconfigureerd (afhankelijk van het voertuig);

- kronkelende wegen;
- tractie van de aanhangwagen.

### Storingen

Als het systeem een storing detecteert, wordt de melding "Controleer detectie bestuurdersalertheid" weergegeven op het instrumentenpaneel samen met

het waarschuwingslampje .

Laat het systeem door een merkdealer controleren.

## DETECTIE VAN VERKEERSBORDEN

3



Het systeem geeft op het instrumentenpaneel weer wat de maximumsnelheid is aan de hand van verkeersborden die langs de kant van de weg zijn gedetecteerd.

Deze functie maakt hoofdzakelijk gebruik van de informatie van de camera **1** op de voorruit, achter de achteruitkijkspiegel.

Afhankelijk van het land gebruikt het systeem ook informatie van een kaartabonnement om bepaalde borden (bebouwde kom, enz.) te interpreteren.

Het bord dat op het instrumentenpaneel wordt weergegeven, verandert wanneer het systeem een ander verkeersbord detecteert.

Wanneer de snelheidsbegrenzer, de snelheidsregelaar of de adaptieve snelheidsregelaar is geactiveerd, kunt u het instelpunt van de begrensde snelheid aanpassen aan de snelheidslimiet die door het systeem op het instrumentenpaneel wordt weergegeven ("Snelheidsbegrenzer" → 277 en "Snelheidsregelaar" → 281).

Als de gedetecteerde snelheidslimiet wordt overschreden, wordt het verkeersbord op het instrumentenpaneel aangepast om de bestuurder te informeren.

### Plaats van de camera **1**

Zorg ervoor dat de voorruit niet is bedekt (door vuil, modder, condens enz.).

### Bijzonderheden

#### Voor auto's met een kaartabonnement:

– als de auto in een land rijdt met andere snelheidseenheden dan die van de auto, wordt het snelheidsbord weergegeven in de eenheid van het desbetreffende land, samen met de omgerekende maximumsnelheid in de eenheid van het instrumentenpaneel van de auto.

– voor landen waar de maximumsnelheid op bepaalde

soorten wegen wordt verlaagd bij regenweer, kan het systeem de gedetecteerde maximumsnelheid wijzigen enkele seconden nadat de ruitenswissers van de voorruit zijn ingeschakeld.

#### Voor auto's zonder een kaartabonnement:

wanneer u rijdt in een land waar de snelheidseenheden verschillen van die van uw auto, kunt u handmatig de bijbehorende snelheidseenheid op het instrumentenpaneel selecteren (bijv. kilometers veranderen in mijlen) om de passende informatie te verkrijgen "Displays en meters" → 136.

#### Opmerking:

Het systeem houdt geen rekening met uitzonderlijke snelheidsbeperkingen, bijvoorbeeld op dagen waarop de luchtverontreiniging piekt.

# DETECTIE VAN VERKEERSBORDEN

## Werkzaamheden

### Controleer waarschuwingslampjes



De functie geeft de volgende waarschuwingslampjes weer:

**2.** Verkeersborden met de maximumsnelheid en extra verkeersborden met de maximumsnelheid (snelheid op afrit met pijl, snelheid met een caravan, snelheidslimiet met aangegeven duur, enz.)

**3.** Extra verkeersborden (begin inhaalverbod).

Als de gedetecteerde snelheidslimiet wordt overschreden, gaat er een cirkel rond het verkeersbord knipperen (waarschuwingslampje **2**), vergezeld, afhankelijk van de auto, van een pieptoon die gedurende enkele seconden klinkt om u te waarschuwen. Het lampje blijft zichtbaar op het instrumentenpaneel zolang het voertuig de gedetecteerde maximumsnelheid overschrijdt.



### **Kaartabonnement**

Detectie van verkeersborden is gekoppeld aan een kaartabonnement.

**Raadpleeg de instructies bij het abonnement te beheren.**

Als er geen abonnement is, is het systeem beperkt tot het melden van de verkeersborden die de maximumsnelheid aangeven wanneer deze door de camera worden gedetecteerd. Het systeem houdt geen rekening meer met informatie over de kaarten. De beschikbaarheid van de maximumsnelheid kan worden beïnvloed.

## Inschakelen/uitschakelen



Voer deze aanpassingen uitsluitend uit als de auto stilstaat.

## DETECTIE VAN VERKEERSBORDEN

**i** Afhankelijk van de auto, afhankelijk van de tijdsduur na de laatste keer dat de motor is gestopt, worden de waarschuwingen opnieuw geactiveerd:

- bij het ontgrendelen van de auto
- of
- bij het openen van een portier;
- of
- bij het opnieuw starten van de motor.

### Geluidswaarschuwingen voor te hoge snelheid activeren en deactiveren vanaf het multimediасherm 4 "My Safety"



De geluidswaarschuwingen kunnen worden gedeactiveerd of geactiveerd vanuit de modus "Perso" in de functie "My Safety" → 237.

Als de waarschuwingen eerder zijn gedeactiveerd met behulp van de modus "Perso":

- **om de waarschuwingen** uit te schakelen, drukt u twee keer op de knop 4. Het controlelampje van de toets 4 dooft.
- **om de waarschuwingen** opnieuw te activeren, drukt u één keer op de

knop 4. Het controlelampje in de knop 4 licht op.

### Geluidswaarschuwingen voor te hoge snelheid activeren en deactiveren vanaf het multimediасherm 5

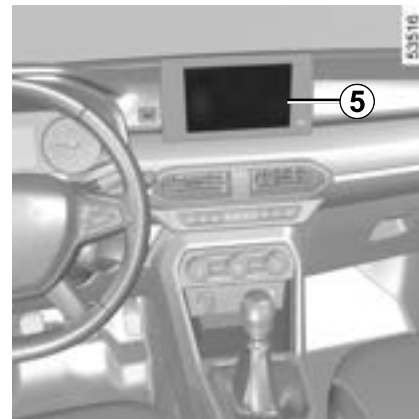

Zie de multimedia-instructies voor het in-/uitschakelen van de waarschuwingen.

Selecteer "**AAN**" of "**UIT**".

## DETECTIE VAN VERKEERSBORDEN

Geluidswaarschuwingen voor te hoge snelheid activeren en deactiveren vanaf de boordcomputer 6

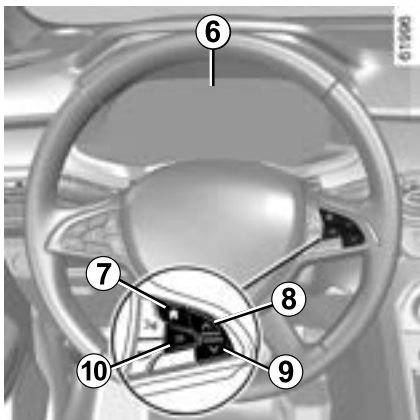

Stilstaande auto:

– Druk, afhankelijk van de auto, zo vaak als nodig kort op de schakelaar 7

om het tabblad "Auto" of  te openen;  
of

– Druk, afhankelijk van de auto, op schakelaar 7 en herhaaldelijk op knop 8 of 9 om toegang te krijgen

tot het menu . Druk op de schakelaar 10 OK;

- druk herhaaldelijk op knop 8 of 9 om het menu  te openen of druk, afhankelijk van de auto, op "Instellingen". Druk op de schakelaar 10 OK;
- Druk herhaaldelijk op knop 8 of 9 totdat u bij het menu "RIJHULPSYSTEMEN" komt. Druk op de schakelaar 10 OK;
- druk herhaaldelijk op knop 8 of 9 om naar het menu "Snelheidswaarschuwing" te gaan;
- druk nogmaals op knop 10 OK om de waarschuwingen in of uit te schakelen:
  - waarschuwing geactiveerd;
  - waarschuwing gedeactiveerd.

## Verskil in maximumsnelheid of kruissnelheid

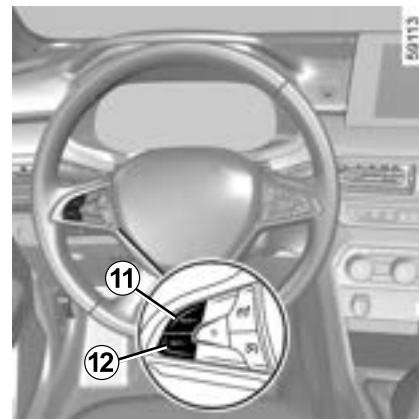

Druk op de schakelaar 11 of 12 om de snelheidsbegrenzer, snelheidsregelaar of adaptieve snelheidsregelaar in te stellen op de waargenomen snelheidslimiet.

## Tijdelijk niet beschikbaar

Als het systeem niet beschikbaar is om redenen die verband houden met de camera- of kaartgegevens, wordt het

symbool  of, afhankelijk van de

auto, het symbool  weergegeven op het instrumentenpaneel. Als het

## DETECTIE VAN VERKEERSBORDEN

probleem aanhoudt, moet u een erkende dealer raadplegen.

Het systeem kan de snelheidsbeperking niet detecteren:

- de voorruit niet schoon is;
- de camera verblind wordt door de zon;
- bij onvoldoende zicht (nacht, mist, enz.);
- als de verkeersborden onleesbaar (door sneeuw, enz.) of verborgen zijn (achter een andere auto of bomen);
- de kaartinformatie niet meer up-to-date is.

**Opmerking:** als de camera aan de voorkant is verduisterd, wordt de melding "Camera aan de voorkant zonder zichtbaarheid" weergegeven op het instrumentenpaneel. Reinig de voorruit voor de camera.

### Storingen

Als het systeem een storing signaleert,

wordt  of, afhankelijk van de

auto,  weergegeven op het instrumentenpaneel.

In sommige gevallen verschijnt ook het volgende bericht:

- "Rijhulpmiddelen niet beschikbaar";
- of

- "Controleer de camera voor";
- of
- "Controleer rijhulpen".
- Ga naar een merkdealer.



Deze functie is een extra hulp tijdens het rijden. Deze functie kan in geen geval de waakzaamheid

en verantwoordelijkheid van de bestuurder vervangen; deze moet altijd de controle over zijn auto behouden.

De bestuurder moet altijd de snelheid aanpassen aan het verkeersreglement en aan de verkeersomstandigheden, ongeacht de aanwijzingen van het systeem.

Het systeem detecteert mogelijk niet alle snelheidsborden of interpreteert ze mogelijk verkeerd. De bestuurder mag verkeersborden niet negeren die niet door het systeem worden gedetecteerd en moet prioriteit geven aan het naleven van de feitelijke verkeersborden en het verkeersreglement.

Bij slecht zicht (mist, sneeuw, vorst, enz.) geeft het systeem wellicht niet de juiste maximumsnelheid aan.

# SNELHEIDSBEGRENZER



De snelheidsbegrenzer is een functie die u helpt om een door u gekozen **maximumsnelheid** niet te overschrijden.

 U kunt de snelheidsbegrenzer koppelen aan de functie "Detectie van verkeersborden"  
➔ 272.



De snelheidsbegrenzer heeft in geen enkel geval invloed op het remsysteem.

## Bedieningsknoppen

1. Schakelaar Snelheidsbegrenzer aan/uit.
2. Schakelaar Snelheidsregelaar aan/uit.
3. Schakelaar om de maximumsnelheid te activeren en te verlagen (SET/-).
4. Schakelaar om de maximumsnelheid te activeren en te verhogen of om de opgeslagen maximumsnelheid in te stellen (RES/+).
5. De functie gaat in stand-by en de maximumsnelheid wordt opgeslagen (0).

## Rijden

Wanneer een maximumsnelheid is ingesteld maar nog niet is bereikt, gaat het rijden zoals bij een auto zonder de functie snelheidsbegrenzer.

Zodra de ingestelde snelheid is bereikt, zal de auto deze niet overschrijden - ook niet als u het

gaspedaal verder indrukt - behalve in een noodgeval (zie "Ingestelde snelheid overschrijden").

## Inschakelen



3

# SNELHEIDSBEGRENZER

3



Druk op de schakelaar **1**. Het waarschuwingslampje **6** wordt grijs weergegeven of, afhankelijk van de auto, wordt het waarschuwingslampje **7**, **8** of **9** oranje. De melding "Snelheidsbegrenzer AAN" of, afhankelijk van de auto, het

waarschuwingslampje **LIMIT** wordt op het instrumentenpaneel weergegeven met streepjes om aan te geven dat de snelheidsbegrenzer is ingeschakeld en wacht op het opslaan van een maximumsnelheid.

Als u de huidige snelheid wilt opslaan, drukt u op de schakelaar **4** (RES/+) of **3** (SET/-): de streepjes worden door de maximumsnelheid vervangen.

Afhankelijk van de auto brandt het waarschuwingslampje **6** wit.

De minimum te registreren snelheid is 30 km/u.

## Verandering van de ingestelde maximum snelheid



U kunt de ingestelde maximum snelheid veranderen door (het achter elkaar indrukken of het lang ingedrukt houden) van:

- de schakelaar **4** (RES/+) om de snelheid te verhogen;
- de schakelaar **3** (SET/-) om de snelheid te verlagen.



## SNELHEIDSBEGRENZER

### Sneller rijden dan de ingestelde maximumsnelheid

Het blijft altijd mogelijk de ingestelde maximumsnelheid te overschrijden. Ga als volgt te werk: druk het gaspedaal **stevig in** tot voorbij het weerstandspunt.

Gedurende het overschrijden knippert de maximumsnelheid op het instrumentenpaneel. Laat vervolgens het gaspedaal los: de functie snelheidsbegrenzer treedt weer in werking zodra u langzamer rijdt dan de in het geheugen opgeslagen snelheid.



Als de functie snelheidsbegrenzer (na verschillende pogingen om deze in te schakelen) niet beschikbaar is, neemt u contact op met een merkdealer.

### Onmogelijkheid om de ingestelde maximum snelheid vast te houden

Tijdens een steile afdaling kan het systeem de maximumsnelheid wellicht niet aanhouden; in dat geval knippert de ingestelde snelheid op het instrumentenpaneel en hoort u een geluidssignaal met een regelmatig interval.

### Onderbreken van de functie

De werking van de snelheidsbegrenzer wordt opgeschort als u drukt op de schakelaar **5** (0). De maximumsnelheid wordt opgeslagen en op het instrumentenpaneel grijs weergegeven.

### Opnieuw inschakelen van de maximum snelheid

Als een snelheid is opgeslagen, kunt u deze oproepen door te drukken op de schakelaar **4**.



Als de begrenzer in standby is gezet, drukt u op de schakelaar **3** om de functie weer te activeren zonder de opgeslagen snelheid te gebruiken: de actuele snelheid van de auto wordt gebruikt.

### Uitschakelen van de functie



## SNELHEIDSBEGRENZER

3



- als u op de schakelaar **1** drukt. In dit geval wordt er geen snelheid meer in het geheugen opgeslagen;
- als u op de schakelaar **2** drukt. In dit geval wordt de snelheidsregelaar geselecteerd en is er geen ingestelde snelheid.

Het waarschuwingslampje **6** of, afhankelijk van de auto, het oranje waarschuwingslampje **7**, **8** of **9** op het instrumentenpaneel gaat uit. Dit betekent dat deze functie is uitgeschakeld.



De functie snelheidsbegrenzer wordt onderbroken:

# SNELHEIDSREGELAAR



De snelheidsregelaar is een functie die u helpt de door u gekozen rijsnelheid op een constante waarde vast te houden, dit wordt de **ingestelde snelheid** genoemd.

Vanaf 30 km/u kunt u de snelheid traploos instellen.



U kunt de snelheidsregelaar koppelen aan de functie "Detectie van verkeersborden → 272".



De snelheidsregelaar heeft in geen enkel geval invloed op het remsysteem.

## Bedieningsknoppen

1. Schakelaar Snelheidsregelaar aan/uit.
2. Schakelaar om de ingestelde snelheid ( ) te activeren en te verlagen (SET/-).
3. Schakelaar om de kruissnelheid te activeren en te verhogen of om de kruissnelheid (RES/+) uit het geheugen op te roepen.
4. Functie op stand-by zetten (met opgeslagen kruissnelheid) (0).
5. Schakelaar Snelheidsbegrenzer aan/uit.



Deze functie is een extra hulp tijdens het rijden. Ook met deze extra rijkhulp is de bestuurder

altijd verplicht om zich aan de snelheidslimieten te houden en alert te blijven.

De bestuurder moet altijd controle houden over de auto.

De snelheidsregelaar moet niet gebruikt worden in druk verkeer, op een bochtige of gladde weg (ijzel, aquaplaning, kiezelsteentjes) en als de weersomstandigheden ongunstig zijn (mist, regen, zijwind, enz.).

**Kans op ongevallen.**

# SNELHEIDSREGELAAR

## Inschakelen

3



## Instellen van de snelheid



Druk op de schakelaar **1**.

Het waarschuwingslampje **6** wordt grijs weergegeven of, afhankelijk van de auto, het waarschuwingslampje **7** of **9** wordt groen.

De melding "Snelheidsregelaar AAN" of, afhankelijk van de auto, het

waarschuwingslampje **CRUISE** versijnt op het instrumentenpaneel met streepjes om aan te geven dat de snelheidsregelaar is ingeschakeld en wacht op het opslaan van een snelheid.

# SNELHEIDSREGELAAR



Druk, terwijl de auto rijdt met een constante snelheid hoger dan ongeveer 30 km/u, op de schakelaar **2**

(SET/-) of **3** (RES/+) : de functie wordt ingeschakeld en de huidige snelheid wordt gebruikt.

De streepjes worden vervangen door de ingestelde snelheid. Snelheidsregelaar wordt bevestigd doordat de ingestelde snelheid wit wordt weergegeven en het waarschuwingslampje **6** of, afhankelijk

van de auto, **CRUISE** en **8**, **9** of **10** groen wordt weergegeven naast waarschuwingslampje **7**.

Als u, afhankelijk van de auto, de functie probeert in te schakelen wanneer u minder dan 30 km/u rijdt, verschijnt de melding "Snelheid ongeldig" en blijft de functie uitgeschakeld.

## Rijden

Als een snelheid in het geheugen is vastgelegd en de functie snelheidsregelaar is ingeschakeld, kunt u uw voet van het gaspedaal nemen.



Let op: u moet de voeten dicht bij de pedalen te houden om te kunnen ingrijpen bij noodsituaties.

## Veranderen van de gekozen snelheid



U kunt de ingestelde snelheid veranderen door een aantal keren te drukken op:

- de schakelaar **2** (SET/-) om de snelheid te verlagen;
- de schakelaar **3** (RES/+) om de snelheid te verhogen.

## SNELHEIDSREGELAAR

**Opmerking:** Druk op een van de schakelaars en houd deze ingedrukt om de snelheid trapsgewijs te wijzigen.

### Sneller rijden dan de gekozen snelheid

U kunt de snelheid van de auto altijd verhogen door het gaspedaal in te drukken. Zo lang u te snel rijdt, knippert de ingestelde snelheid op het instrumentenpaneel om u te waarschuwen.

Laat daarna het gaspedaal los: na enkele seconden gaat uw auto automatisch weer met de oorspronkelijk ingestelde snelheid rijden.

### Onmogelijkheid om de ingestelde snelheid vast te houden

Als u een steile helling afrijdt, kan het systeem de kruissnelheid niet handhaven: de opgeslagen snelheid knippert op het instrumentenpaneel.



Als de functie snelheidsregelaar niet meer beschikbaar is (na verschillende pogingen om deze te activeren), neemt u contact op met een erkende dealer.



### Snelheidsregelaar met vastgehouden kruissnelheid tijdens het schakelen:

Deze functie handhaaft de ingestelde snelheid voor en na het schakelen, zonder dat de bestuurder iets hoeft te doen.

### Onderbreken van de functie

De functie wordt uitgeschakeld als u drukt op:

- de schakelaar **4** (0);
- het rempedaal;
- het koppelingspedaal langdurig wordt ingedrukt of als de auto langdurig in neutrale stand blijft op voertuigen met een handgeschakelde versnellingsbak;
- schakelen naar neutraalstand op voertuigen met een automatische versnellingsbak.

De ingestelde snelheid wordt opgeslagen en op het instrumentenpaneel grijs weergegeven.



Afhankelijk van de auto verdwijnt het waarschuwingslampje **8** om stand-by te bevestigen.

### Oproepen van de ingestelde snelheid

Als een snelheid in het geheugen is opgeslagen, kan deze in de juiste omstandigheden (verkeersdrukte, staat van het wegdek, weersomstandigheden, enz.) worden opgeroepen. Druk op de schakelaar **3** (RES/+) als de snelheid van de auto hoger is dan 30 km/u.

# SNELHEIDSREGELAAR



Als de snelheid wordt opgehaald, wordt de activering van de kruissnelheid in het wit bevestigd op

het display. Afhankelijk van de auto verschijnt het waarschuwingslampje **8**, **9** of **10**.

**N.B.:** als de eerder opgeslagen snelheid veel hoger is dan de actuele snelheid, trekt de auto snel op naar deze hogere snelheid.

Als de regelaar stand-by is, komt de regelaarfunctie weer in werking door een druk op de schakelaar **2** (SET/-), ongeacht de snelheid die in het geheugen is opgeslagen; de actuele snelheid van de auto wordt gebruikt.

## Uitschakelen van de functie



De functie snelheidsregelaar wordt onderbroken:

- als u op de schakelaar **1** drukt. In dit geval wordt er geen snelheid meer in het geheugen opgeslagen;
- als u op de schakelaar **5** drukt. In dat geval wordt de snelheidsbegrenzer geselecteerd en is er geen opgeslagen snelheid.



## SNELHEIDSREGELAAR

3



Het waarschuwingslampje **6** of, afhankelijk van de auto, de groene waarschuwingslampjes **7**, **8**, **9** of **10** op het instrumentenpaneel gaan uit. Dit betekent dat deze functie is uitgeschakeld.



Het onderbreken of uitschakelen van de cruise control brengt geen snelle snelheidsvermindering met zich mee: u moet remmen door het rempedaal in te trappen.



## PARKEERHULP

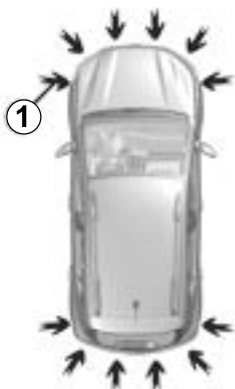

Ultrasonische sensoren, zoals aangegeven met pijlen **1**, zijn in de bumpers gemonteerd om obstakels in de buurt van de auto te detecteren.

De functie waarschuwt de bestuurder via geluidssignalen en, afhankelijk van de auto, een display dat het gebied aangeeft waar het obstakel werd gedetecteerd.

Het systeem detecteert obstakels achter en vóór de auto, afhankelijk van de uitrusting.

Het systeem van de parkeerhulp wordt pas ingeschakeld als de auto langzamer dan ongeveer 10 km/uur rijdt.

Het systeem houdt geen rekening met sleep- of draagsystemen die niet door het systeem worden herkend.



Deze functie is een extra hulp tijdens het rijden. Deze functie kan nooit de oplettendheid en verantwoordelijkheid van de bestuurder vervangen bij het achteruit manoeuvreren. De bestuurder moet altijd bedacht zijn op plotselinge gebeurtenissen tijdens het rijden: let dus bij het manoeuvreren altijd op uw blinde hoek en kijk of daar geen kleine, smalle obstakels (zoals een kind, dier, kinderwagen, fiets, steen, paaltje, enz.) zijn.



Bij het manoeuvreren kan de auto aan de onderkant ergens tegenaan rijden (bijvoorbeeld contact met een paaltje, een trottoir of ander stadsmeubilair) en daardoor beschadigd raken (bijvoorbeeld vervorming van een as). Om ieder risico van een ongeluk te voorkomen, moet u uw auto door een merkdealer laten controleren.

### Locatie van de ultrasoonsensoren 1

Zorg ervoor dat de omgeving rond de ultrasone sensoren, aangeduid door de pijlen **1**, niet worden afgedekt (door vuil, modder, sneeuw, een slecht gemonteerde kentekenplaat, etc.), geraakt, aangepast (inclusief lakwerk) of belemmerd door een accessoire aan de achterkant of (afhankelijk van het auto) de voorkant van uw auto.

# PARKEERHULP

## Werkzaamheden

②



Afhankelijk van de auto kan op het scherm **2** de omgeving van de auto worden weergegeven als aanvulling op de geluidssignalen.

## Waarneming van obstakels

Ⓐ



Het systeem detecteert de meeste obstakels achter en, afhankelijk van de uitrusting, vóór de auto.

De frequentie van het geluidssignaal zal toenemen als het obstakel dichterbij komt en overgaan in een ononderbroken geluidssignaal op een afstand van ongeveer 30 cm van het obstakel vóór of, afhankelijk van de auto, achter de auto.

Afhankelijk van de auto wordt het gebied waar het obstakel is gedetecteerd weergegeven (display **A**). Afhankelijk van de auto wordt het gebied groen, oranje (of geel, afhankelijk van de auto) of rood weergegeven, ook afhankelijk van de

nabijheid van het gedetecteerde obstakel.



Opmerking: als de rijrichting verandert tijdens een manoeuvre, wordt het risico op een botsing met een obstakel mogelijk te laat gesignaleerd.

## Inschakelen/uitschakelen

### In-/uitschakelen via het multimediascherm **3**

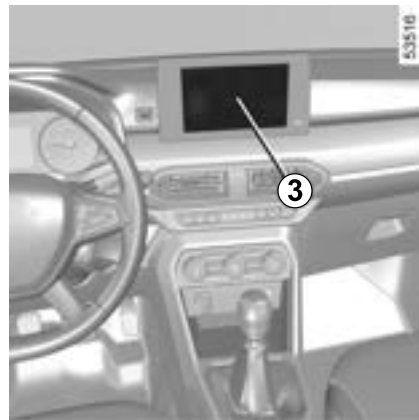

Druk via de modus "Voertuig" van uw multimediascherm **3** op het menu "Parkeerhulpen".

## PARKEERHULP

Activeer of deactiveer zones die door de ultrasone detectoren worden bestreken.

Raadpleeg de gebruiksaanwijzing van het multimediastelsysteem voor meer informatie.

**Opmerking:** afhankelijk van de auto kan de detectiezone achter niet worden gedeactiveerd.

### Het systeem in-/uitschakelen via de boordcomputer 4

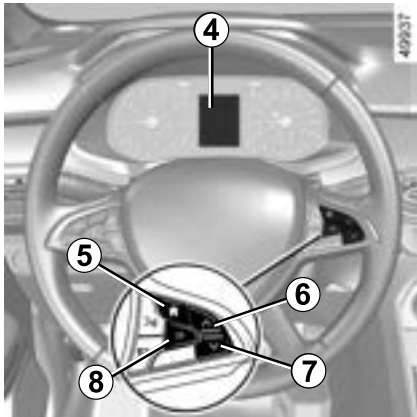

Stilstaande auto:

– Druk, afhankelijk van de auto, zo vaak als nodig kort op de schakelaar **5**

om het tabblad "Auto" of  te openen;

of

– Druk, afhankelijk van de auto, op schakelaar **5** en herhaaldelijk op knop **6** of **7** om toegang te krijgen

tot het menu . Druk op schakelaar **8** **OK**;

– Druk herhaaldelijk op knop **6** of **7**

om het menu  te openen of druk, afhankelijk van de auto, op "Instellingen". Druk op schakelaar **8** **OK**;

– Druk herhaaldelijk op knop **6** of **7** totdat u bij het menu "RIJHULPSYSTEMEN" komt. Druk op schakelaar **8** **OK**;

– Druk herhaaldelijk op knop **6** of **7** totdat u bij het menu "Parkeren" komt.

– Druk nogmaals op knop **8** **OK** om de waarschuwingen te activeren of te deactiveren:

–  waarschuwingen ingeschakeld;

–  waarschuwingen uitgeschakeld.

**Opmerking:** afhankelijk van het voertuig kan de detectiezone "achter" niet worden gedeactiveerd.

## Automatisch uitschakelen van de parkeerhulp

Het systeem schakelt uit:

- als de auto sneller rijdt dan ongeveer 10 km/u;
- afhankelijk van het voertuig, als het voertuig langer dan ongeveer vijf seconden stilstaat en er een obstakel is gedetecteerd (bijvoorbeeld in een file, enz.);
- als een auto met handgeschakelde versnellingsbak in de neutraalstand is, of in stand **N** of **P** bij een automatische versnellingsbak;
- wanneer een bedieningsfout wordt gedetecteerd.

**Opmerking:** afhankelijk van de auto, als deze is uitgerust met een trekhaak die door het systeem wordt herkend, wordt alleen de parkeerhulp achter uitgeschakeld.

## Afstellen



Voer deze aanpassingen uitsluitend uit als de auto stilstaat.

## PARKEERHULP

**i** Telkens wanneer de auto wordt gestart, blijft de functie in de modus die is opgeslagen toen de motor voor het laatst werd uitgeschakeld.

### Instellingen op het multimediascherm 3

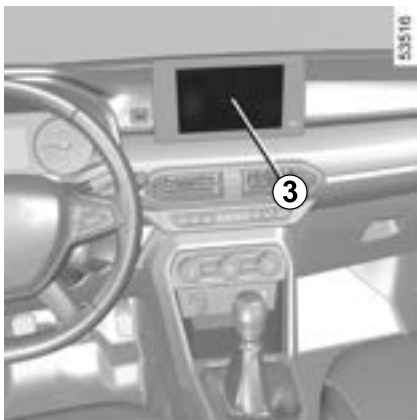

Stilstaande auto, druk vanuit de "Auto" wereld van uw multimediascherm 3 op het menu "Parkeerhulp".

Raadpleeg de gebruiksaanwijzing van het mediasysteem voor meer informatie.

### Instellingen van de boordcomputer 4

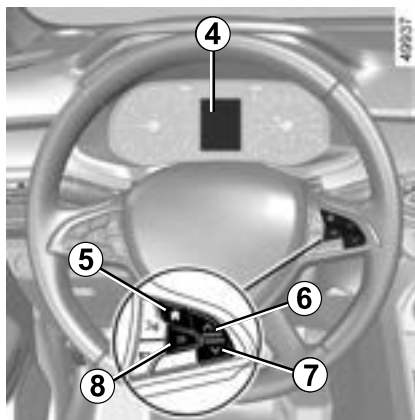

Stilstaande auto:

– Druk, afhankelijk van de auto, zo vaak als nodig kort op de schakelaar 5

om het tabblad "Auto" of  te openen;  
of

– Druk, afhankelijk van de auto, op schakelaar 5 en herhaaldelijk op knop 6 of 7 om toegang te krijgen tot het

menu . Druk op schakelaar 8 OK;

– druk herhaaldelijk op knop 6 of 7

om het menu  te openen of druk, afhankelijk van de auto, op het menu

"Instellingen". Druk op schakelaar 8 OK;

– Druk herhaaldelijk op knop 6 of 7 totdat u bij het menu "RIJHULPSYSTEMEN" komt. Druk op schakelaar 8 OK;  
– druk herhaaldelijk op knop 6 of 7 totdat u het menu "Parkeren" heeft bereikt; druk op schakelaar 8 OK;  
– schuif door herhaaldelijk op knop 6 of 7 te drukken door de instellingen om deze aan te passen. Druk op schakelaar 8 OK.

### Het geluid van het systeem uitschakelen

(afhankelijk van de auto)

Schakel het geluid van de parkeerhulp in of uit.

**Opmerking:** als u het geluid dempt, wordt u bij het naderen van een obstakel alleen gewaarschuwd door het display.

### Geluidsvolume van de parkeerhulp

Pas het volume van de parkeerhulp aan met behulp van de volumebalk.

**i** Telkens wanneer de auto wordt gestart, blijft de functie in de modus die is opgeslagen toen de motor voor het laatst werd uitgeschakeld.

# PARKEERHULP

## Bijzondere gevallen

U kunt geluidswaarschuwingen of, afhankelijk van het voertuig, de betreffende detectiezone handmatig deactiveren in het geval dat:

- er vóór de ultrasone sensoren een trekhaak of een aanhanger- of laadsysteem zit dat niet door het systeem wordt herkend;
- de ultrasone sensoren zijn beschadigd.

**Opmerking: zelfs als het geluid is gedempt**, blijven de displays u waarschuwen.

## Storingen

Wanneer het systeem een storing detecteert: ofwel waarschuwt een geluidssignaal u gedurende ongeveer drie seconden wanneer de achteruitversnelling wordt ingeschakeld, vergezeld van de melding "Controleer parkeersensoren" op het instrumentenpaneel, ofwel geeft het systeem geen geluid of display wanneer de achteruitversnelling wordt ingeschakeld. Controleer of de ultrasone sensoren schoon zijn. Als de storing aanhoudt, raadpleeg dan een merkdealer.



Als de auto rijdt met een snelheid van minder dan ongeveer 10 km/u, kunnen sommige geluidsbronnen (motorfiets, vrachtwagen, drillboor, enz.) de geluidsignalen van de parkeerhulp opwekken.

## Tips



### **Werkzaamheden/reparaties van het systeem**

- In geval van een botsing kan de uitlijning van de ultrasoonsensoren mogelijk worden gewijzigd, waardoor deze wellicht niet meer naar behoren werken. Schakel de functie uit en neem contact op met een erkende dealer.
- Alle werkzaamheden in de buurt van de ultrasoonsensoren (reparaties, vervangingen enz.) moeten worden uitgevoerd door een vakman.

Enkel een erkende dealer mag aan het systeem werken.

### **Storingen van het systeem**

Bepaalde omstandigheden kunnen het systeem verstoren of de correcte werking ervan verhinderen, bijvoorbeeld:

- slechte weersomstandigheden (regen, sneeuw, hagel, ijzel, enz.);
- blootstelling aan sterke elektromagnetische golven (onder hoogspanningsleidingen, enz.);
- sommige soorten geluid (motorfiets, vrachtwagen, pneumatische boormachine enz.);
- montage van een niet-compatibele trekhaak of haak.

### **Risico van vals alarm of afwezigheid van waarschuwingen**

Als het systeem zich abnormaal gedraagt, raadpleeg dan een erkende dealer.

### **Beperkingen voor de werking van het systeem**

- De zones van de ultrasoonsensoren moeten schoon blijven en mogen niet worden gewijzigd, om de goede werking van het systeem te waarborgen.
- Kleine voorwerpen die dichtbij de auto bewegen (motoren, fietsen, voetgangers, enz.) worden mogelijk niet door het systeem herkend.
- Het systeem detecteert mogelijk geen obstakels die zich te dicht bij het voertuig bevinden.
- Het systeem geeft wellicht geen waarschuwing als de andere auto's of obstakels een snelheid hebben die aanzienlijk verschilt van de uwe.
- Als u tijdens een manoeuvre van richting verandert, kan dit het melden van obstakels vertragen.

# ACHTERUITRIJCAMERA

## Werkzaamheden

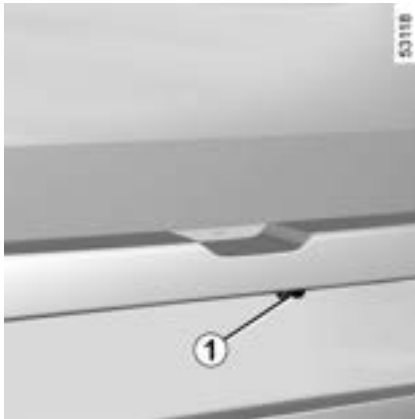

Wanneer de achteruitversnelling is ingeschakeld, geeft de camera **1** naast de nummerplaatverlichting een beeld van de omgeving achter de auto. Dit verschijnt op het multimediascherm **2** samen met, afhankelijk van de auto, een of twee tekeningen: **3** en **4** (los en vast).

Dit systeem gebruikt verschillende geleidelijnen: bewegend voor de verplaatsingsrichting en vast voor de afstand. Als de rode zone bereikt is, gebruikt u de afbeelding van de bumper om nauwkeurig te stoppen.



### Vaste geleidelijnen **3**

De vaste tekening bestaat uit gekleurde markeringen **A**, **B** en **C**, die de afstand achter de auto aangeven:

- **A** (rood) op ongeveer 30 centimeter van de auto;
- **B** (geel) op ongeveer 70 centimeter van de auto;
- **C** (groen) op ongeveer 150 centimeter van de auto.

De tekening blijft staan en geeft de verplaatsingsrichting van de auto aan als de wielen in lijn zijn met de auto.

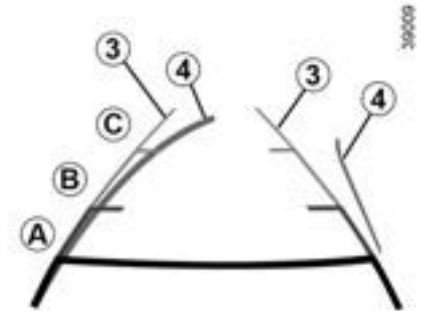

### Bewegende geleidelijn **4**

Deze wordt in het blauw getoond op het multimediascherm **2**. Dit duidt de verplaatsingsrichting van de auto aan, volgens de stand van het stuurwiel.

### Bijzonderheid

Zorg ervoor dat de camera niet bedekt is (vuil, modder, sneeuw, condens, enz.).

# ACHTERUITRIJCAMERA

## Instellingen



Met stilstaande auto en draaiende motor kunt u op het multimediascherm **2** de geleidelijnen toevoegen of verwijderen en de instellingen voor het camerabeeld regelen (helderheid, contrast, enz.). Raadpleeg de gebruiksaanwijzing van het multimediasysteem voor meer informatie.

## Storingen

Als de achteruitversnelling is ingeschakeld en het systeem een bedieningsfout detecteert, wordt het multimediascherm **2** tijdelijk zwart. Dit kan komen door een storing die van invloed is op de camera of het

scherm (helderheid, vast beeld, vertraagde communicatie, enz.).

Als de tijdelijke weergave van het zwarte scherm aanhoudt, neem dan contact op met een erkende dealer.



Deze functie is een (extra) hulpmiddel. De bestuurder moet altijd opletten en blijft

verantwoordelijk.

De bestuurder moet altijd bedacht zijn op plotselinge gebeurtenissen tijdens het rijden: let dus bij het manoeuvreren altijd op uw blinde hoek en kijk of daar geen kleine, smalle obstakels (zoals een kind, dier, kinderwagen, fiets, steen, paaltje, enz.) zijn.



Het scherm geeft een omgekeerd beeld, zoals in een spiegel.

De tekeningen zijn weergaven die op een vlakke ondergrond worden geprojecteerd. Deze informatie is niet geldig als deze wordt weergegeven op een verticaal object of een object op de grond. De voorwerpen die op de rand van het scherm verschijnen kunnen vervormd zijn.

In geval van te veel licht (sneeuw, auto in de zon, enz.) kan het zicht van de camera gestoord zijn. Als de bagageklep geopend of niet goed gesloten is, verschijnt het bericht "Bagageruimte open" op het multimediascherm.



## ACHTERUITRIJCAMERA

Het verschil tussen de  
geschatte afstand en de  
werkelijke afstand

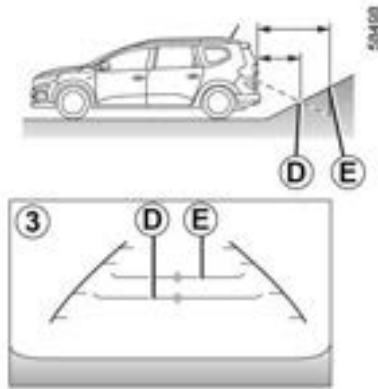

### Achteruit een steile helling oprijden

De vaste richtlijnen **3** tonen de afstanden dichterbij dan ze werkelijk zijn.

De voorwerpen die op het scherm worden getoond, zijn in werkelijkheid verder weg op de helling.

Als er op het scherm bijvoorbeeld een voorwerp op **D** wordt weergegeven is de werkelijk afstand **E** van het voorwerp.

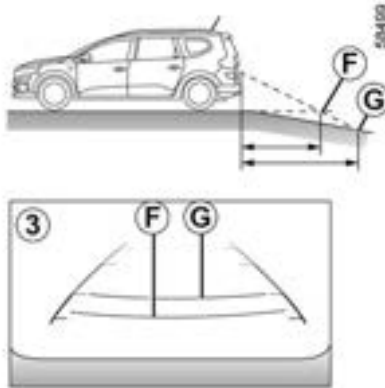

### Achteruit een steile helling afrijden

De vaste richtlijnen **3** tonen de afstanden verder weg dan ze werkelijk zijn.

Daarom zijn de voorwerpen die op het scherm worden getoond in werkelijkheid dichterbij op de helling.

Als er op het scherm bijvoorbeeld een voorwerp op **G** wordt weergegeven is de werkelijk afstand **F** van het voorwerp.

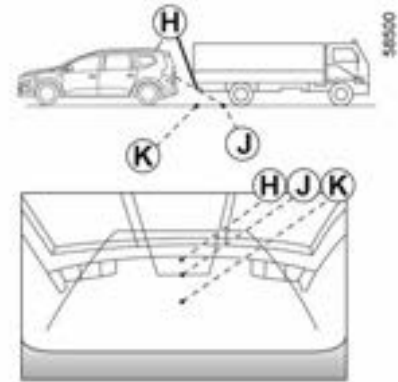

### Achteruitrijden richting een uitsteeksel

Positie **H** lijkt verder weg dan de positie **J** op het scherm. Maar positie **H** is op dezelfde afstand als positie **K**.

De verplaatsingsrichting die wordt aangegeven door de vaste en mobiele richtlijnen houden geen rekening met de hoogte van het voorwerp. Dus het risico bestaat dat de auto tegen het voorwerp botst als deze er in zijn achteruit naartoe **K** rijdt.

# AUTOMATISCHE TRANSMISSIE

## Versie met verbrandingsmotor



3

### Selecteurhendel 1

**P** : parkeren

**R** : achteruit

**N** : neutraal

**D** : automatische modus

**L** : modus "Low"

De weergave **4** op het instrumentenpaneel geeft gekozen stand van de versnellingshendel **1** aan.

**Opmerking:** druk op knop **2** om:

- stand **P** te verlaten;
- te schakelen van stand **D**; **L** of **N** naar **R** of **P**;
- te schakelen van stand **D** naar **L**.

### Werkzaamheden

Als de selecteurhendel **1** in de stand **P** staat, trapt u het rempedaal in en start u vervolgens de motor.

Om de selecteurhendel uit stand **P** te verplaatsen, moet u het rempedaal indrukken voordat u de ontgrendelknop **2** indrukt.

Houd uw voet op het rempedaal (het waarschuwingslampje **3** op het display dooft), als u de stand **P** verlaat.

**Schakel D of R alleen in wanneer de auto stilstaat, het rempedaal is ingedrukt en het gaspedaal niet is ingedrukt.**

### Stand automatisch

Zet de hendel **1** in stand **D**.

In de meeste rijomstandigheden hoeft u de versnellingshendel niet meer te gebruiken: er wordt automatisch geschakeld, op het juiste moment, naar een geschikt toerental omdat "automatisch" rekening houdt met de belasting van de auto, het wegprofiel en de geselecteerde rijstijl.

### Zuinig rijden

## AUTOMATISCHE TRANSMISSIE

Laat de selecteurhendel voor normaal gebruik in stand **D** staan. Als het gaspedaal iets wordt ingedrukt, schakelt de transmissie bij een lage snelheid naar de volgende versnelling.

### Accelereren en inhalen

Druk het gaspedaal snel en diep in (voorbij het zware punt van het pedaal).

**Hierdoor wordt, binnen de mogelijkheden van de motor, teruggeschakeld naar de optimale versnelling.**

### Bijzondere gevallen

In sommige gevallen (zoals ter bescherming van de motor, bij werking van het elektronisch stabiliteitsprogramma ESC, enz.) wordt automatisch de juiste versnelling gekozen.

Ook kan, om verkeerde manoeuvres te voorkomen, het schakelen worden geweigerd. In dit geval knippert de aanduiding van de versnelling enkele seconden om u te waarschuwen.



Laat om op een helling stil te blijven staan uw voet niet op het gaspedaal rusten.

**Risico van oververhitting van de automatische versnellingsbak.**



Controleer of het controlelampje **P** op het instrumentenpaneel wordt geactiveerd, voordat u de auto verlaat.

**Risico dat de auto wegvolt.**

### Bijzondere gevallen

**Als het wegtype of de weersomstandigheden** (steile hellingen, steile afdalingen, diepe sneeuw, zand of modder) het lastig maken om in de automatische modus te blijven rijden, wordt afhankelijk van de auto aanbevolen om over te schakelen naar de stand "Low". U kunt dan met minder dan 50 km/u rijden op oppervlakken met weinig grip (sneeuw, modder enz.), een helling oprijden of remmen op de motor tijdens een afdaling. Daartoe zet u de hendel in stand **L**.

**Opmerking:** in de modus "Low" varieert het toerental van de motor continu en zijn de acceleraties meer lineair.

Om **bij erg koud weer** te voorkomen dat de motor afslaat, raden wij u aan na het starten van de motor even te wachten voordat u de hendel verplaatst van **P** of **N** in **D**, **R** of **L**.

### Hybride versie



### Selecteurhendel 5

**P** : parkeren

**R** : achteruit

**N** : neutraal

**D** : automatische modus

# AUTOMATISCHE TRANSMISSIE

**B** : versnelling vooruit met verbeterd regeneratief remmen

Het display **8** of, afhankelijk van de auto, het display **10** op het instrumentenpaneel geeft aan in welke stand de versnellingspook is ingeschakeld **5**.

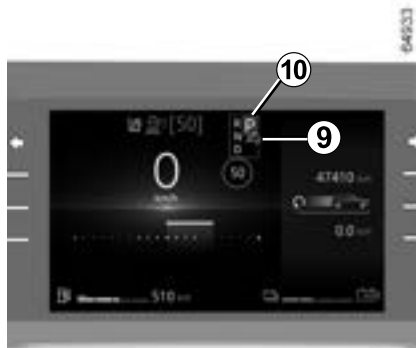

**Opmerking:** druk op knop **6** om:

- stand **P** te verlaten;
- te schakelen van stand **D**, **B** of **N** naar **R** of **P**;
- te schakelen van stand **D** naar **B**.

## Werkzaamheden

Start de stilstaande auto met draaiende motor en de versnellingshendel **5** in stand **P**. Het bericht **READY** verschijnt op het instrumentenpaneel.

Om de selecteurhendel uit stand **P** te verplaatsen, moet u het rempedaal indrukken voordat u de ontgrendelknop **6** indrukt.

Houd uw voet op het rempedaal (het waarschuwingslampje **7** of, afhankelijk

van de auto, **9** op het display dooft), als u de hendel uit stand **P** haalt.

**Schakel D of R alleen in wanneer de auto stilstaat, het rempedaal is ingedrukt en het gaspedaal niet is ingedrukt.**



Het waarschuwingslampje **READY** op het instrumentenpaneel geeft aan dat het hybrid systeem werkt en rijklaar is → **189** → **192**.

## Stand automatisch

Zet de hendel **1** in stand **D**.

In de meeste rijomstandigheden hoeft u de versnellingshendel niet meer te gebruiken: er wordt automatisch geschakeld, op het juiste moment, naar een geschikt toerental omdat het automatisch systeem rekening houdt met de belasting van de auto, het wegprofiel en de geselecteerde rijstijl.

## Zuinig rijden

Laat de selecteurhendel voor normaal gebruik in stand **D** staan. Als het gaspedaal iets wordt ingedrukt, schakelt de transmissie bij een lage snelheid naar de volgende versnelling.

## Accelereren en inhalen

# AUTOMATISCHE TRANSMISSIE

Druk het gaspedaal snel en diep in (voorbij het zware punt van het pedaal).

**Hierdoor wordt, binnen de mogelijkheden van de motor, teruggeschakeld naar de optimale versnelling.**

## Rijden in de modus B

Deze modus maakt rijden mogelijk met sterker regeneratief remmen. Bij loslaten van het gaspedaal gebruikt de auto regeneratief remmen om de auto af te remmen.

Zo genereert de elektromotor meer stroom om de tractieaccu op te laden.

In de modus **B** werkt regeneratief remmen minder als de accu koud of volledig opgeladen is.



Het remmen op de motor kan in geen geval het indrukken van het rempedaal vervangen.

## Bijzondere gevallen

In sommige gevallen (zoals ter bescherming van de motor, bij werking van het elektronisch stabiliteitsprogramma ESC, enz.)

wordt automatisch de juiste versnelling gekozen.

## Bijzondere gevallen

Om **bij erg koud weer** te voorkomen dat de motor afslaat, raden wij u aan na het starten van de motor even te wachten voordat u de hendel verplaatst van **P** of **N** in **D**, **R** of **B**.



Om veiligheidsredenen mag u nooit het contact uitzetten voordat de auto compleet stilstaat.



Controleer of het controlelampje **P** op het instrumentenpaneel wordt geactiveerd, voordat u de auto verlaat.  
**Risico dat de auto wegrolt.**

## Versies met verbrandingsmotor en hybride motor

### Parkeren van de auto

Als de auto stilstaat, houdt u het rempedaal ingedrukt en zet u de selecteurhendel in stand **P** (parkeren):

de versnellingsbak staat in neutraal en de voorwielen zijn mechanisch geblokkeerd.

**Controleer of de elektronische parkeerrem is vastgezet.**



Bij het manoeuvreren kan de auto aan de onderkant ergens tegenaan rijden (bijvoorbeeld contact met een paaltje, een trottoir of ander stadsmeubilair) en daardoor beschadigd raken (bijvoorbeeld vervorming van een as). Om ieder risico van een ongeluk te voorkomen, moet u uw auto door een merkdealer laten controleren.

## Onderhoudsintervallen

Raadpleeg het onderhoudsdocument voor uw auto of een geautoriseerde dealer om na te gaan of periodiek onderhoud noodzakelijk is voor de automatische transmissie.

Als de transmissie geen onderhoud nodig heeft, hoeft geen olie te worden bijgevuld.

# AUTOMATISCHE TRANSMISSIE

## Storingen

– als **tijdens het rijden** de melding boodschap "Transmissie controleren" verschijnt op het instrumentenpaneel, dan geeft dit een storing aan.

3 Raadpleeg echter snel een erkende dealer;

– als **tijdens het rijden** het bericht "Vernellingsbak te heet" op het instrumentenpaneel verschijnt, stop dan zo snel mogelijk om de vernellingsbak te laten afkoelen en totdat het bericht verdwenen is.

– **pechhulp voor een auto met automatische transmissie → 429.**



Om veiligheidsredenen mag u nooit het contact uitzetten voordat de auto compleet stilstaat.



Als **bij het wegrijden** de hendel vastzit in de stand **P** ook al trapt u op de rem (bijv. door een accustoring), kunt u de hendel handmatig ontgrendelen om de blokkering van de aangedreven wielen ongedaan te maken. Om dit te doen, maakt u de onderkant van de stofhoes los en drukt u tegelijkertijd op de druktoets **6** en op knop **5** op de hendel om deze te ontgrendelen en naar stand **N** te gaan.

Raadpleeg zo snel mogelijk een merkdealer.

## NOODOPROEP

Als de auto hiermee is uitgerust, worden de hulpdiensten via de noodoproepfunctie automatisch of handmatig verwittigd (kosteloos) bij een ongeval of als u onwel wordt, zodat ze zo snel mogelijk kunnen komen.

**Opmerking:** de noodoproepfunctie werkt:

- in landen die beschikken over de bijbehorende telematicadiensten en infrastructuur die geschikt zijn voor het systeem;
- afhankelijk van de netwerkdekking in de geografische regio waar het voertuig wordt bestuurd.

Als u de functie voor noodoproep gebruikt om te melden dat u een ongeval hebt gezien, houdt dit in dat u stopt zodra de verkeersomstandigheden dit toestaan, zodat de hulpdiensten uw auto kunnen vinden en daarmee de locatie van het gemelde ongeval.

Houd u altijd aan de ter plaatse geldende wetgeving.



**1.** Waarschuwingslampje werking systeem:

- groen: in werking (netwerk beschikbaar);
- uit: niet in werking (netwerk niet beschikbaar);
- rood: in werking storing;
- groen knipperend: verbinding actief.

**2.** Knop SOS;

**3.** Microfoon;

**4.** Luidspreker



Gebruik de noodoproep alleen in een noodgeval, als u betrokken bent bij een ongeval of als u getuige bent van een ongeval of in fysieke nood bent.

## NOODOPROEP



In geval van een ongeluk blijft u, als de plaats en het verkeer dit toestaan, dicht bij de auto om eventuele oproepen van het callcenter snel te kunnen beantwoorden.



Een oproep verloopt altijd als volgt:

- de noodoproep wordt gestart;
- gegevens met betrekking tot het incident (plaatje van de fabrikant, tijdstip van de oproep, laatste locaties, richting van het voertuig, enz.) worden verzonden;

- er is spraakcommunicatie met de hulpdiensten;
- indien nodig wordt een hulpdienst gebeld.

Er zijn twee modi voor de noodoproep:

- automatische modus;
- Handmatige modus

### Automatische modus

De noodoproep wordt automatisch gedaan als vanwege een ongeval de beschermingsmiddelen (gordelspanners, airbag, enz.) is geactiveerd.

### Handmatige modus

De noodoproep kan als volgt worden gestart:

- de knop **2** in te drukken en ten minste 3 seconden ingedrukt te houden;
- of
- de knop **2** binnen tien seconden vijf keer indrukken.

Als de knop per ongeluk is ingedrukt, kunt u het gesprek annuleren door de knop **2** ongeveer twee seconden ingedrukt te houden voordat de verbinding met het callcenter tot stand komt.

Zodra de oproep is ingesteld, kan alleen het callcenter deze beëindigen.



### Storingen

In sommige gevallen werkt de noodoproep niet (bijvoorbeeld bij een zwakke accu enz).

Wanneer het systeem een bedrijfsfout detecteert, verschijnt het waarschuwingslampje **1** gedurende meer dan 30 minuten rood. Raadpleeg zo snel mogelijk een erkende dealer.



Het systeem werkt met een speciale accu. De accu gaat ongeveer 4 jaar mee (het controlelampje **1** wordt rood om u te informeren). Ga naar een merkdealer.



## NOODOPROEP



Voor uw veiligheid en een goede werking van het systeem, moeten alle werkzaamheden aan de accu (uitbouwen, loskoppelen enz.) worden uitgevoerd door een gespecialiseerd vakman.

### **Kans op brandwonden door elektrische schokken.**

Houd u aan de vervangingsintervallen in het onderhoudsboekje. U mag deze niet overschrijden.

De accu is van een speciaal type. Zorg dat deze wordt vervangen door een van hetzelfde type.

Roep de hulp in van een merkdealer.



Zonder de functie noodoproep is het systeem niet te volgen en zal niet constant worden bewaakt. Gegevens worden voortdurend en automatisch gewist en het systeem slaat alleen de laatste drie locaties van de auto op. Gegevens worden alleen verzonden in geval van een noodoproep. Gegevens die worden verzonden naar het callcenter worden behandeld overeenkomstig de privacywetgeving die van toepassing is in het land waarin u zich bevindt. Het systeem slaat de activiteitengeschiedenis maar voor 13 uur op.

De eigenaar van de auto heeft het recht zijn gegevens in te zien. Hij heeft het recht de gegevens te laten corrigeren, verwijderen of blokkeren.

# VENTILATIEROOSTERS

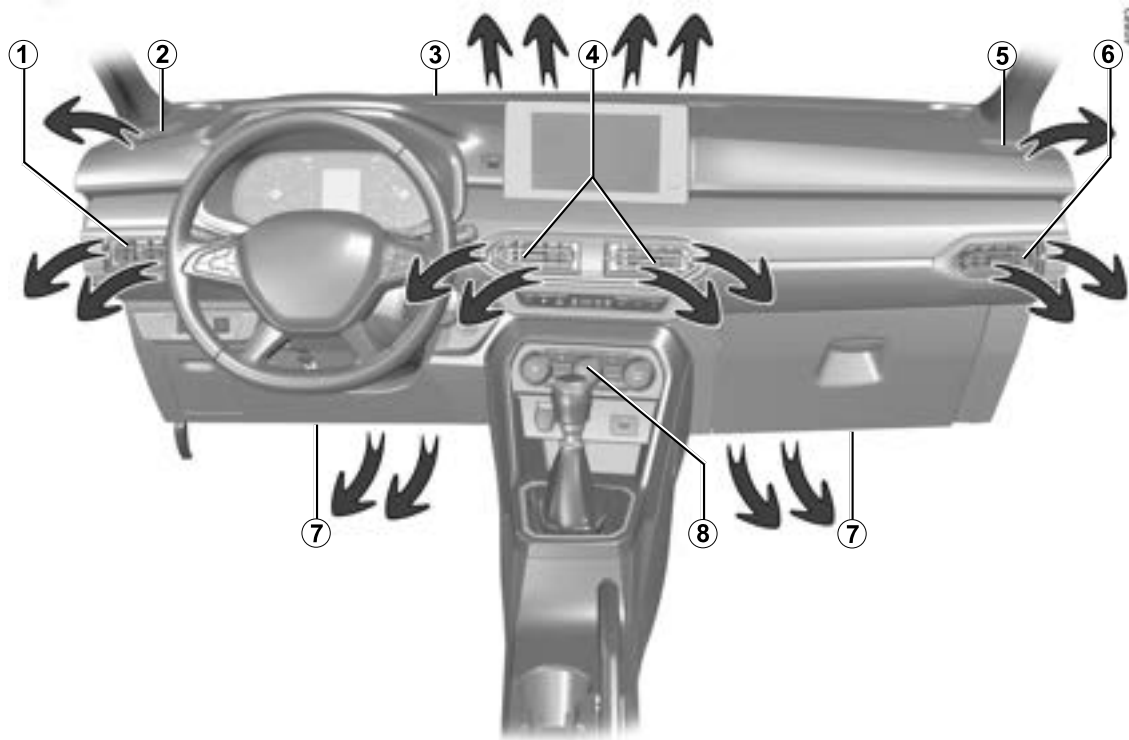

# VENTILATIEROOSTERS

- 1** Ventilatiooster links
- 2** Ontwasemingsleuf linkerruit
- 3** Ontwasemingsleuven voorruit
- 4** Centrale ventilatioosters
- 5** Ontwasemingsleuf rechter zijruit
- 6** Ventilatiooster rechts
- 7** Ventilatiooster voetenruimte
- 8** Bedieningspaneel

# VENTILATIEROOSTERS

## Centrale ventilatieopening 4 en zijventilatieopeningen 1 en 6



### Luchtstroom

#### Ventilatierooster 1

Om te openen: de cursor **10** naar rechts brengen.

Om te sluiten: de cursor **10** zo ver mogelijk naar links brengen.

#### Ventilatierooster 6

Om te openen: de cursor **10** naar links brengen.

Om te sluiten: de cursor **10** zo ver mogelijk naar rechts brengen.

## Richting



### Ventilatieroosters 4

Verplaats de cursor **9** naar de gewenste positie.



Stop niets in het ventilatiecircuit van de auto (bijvoorbeeld in geval van stank enz.).

**Risico van schade of brand.**

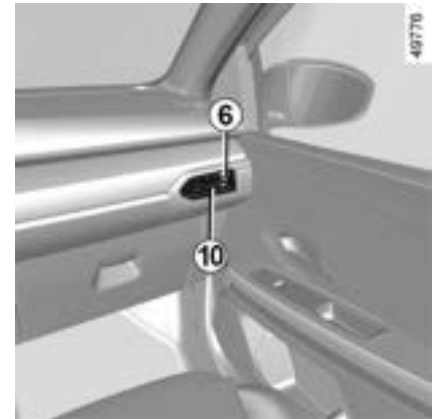

 Bevestig geen voorwerpen op de ventilatieroosters (bijv. telefoonhouder).

**Risico van beschadiging.**

 Gebruik, om vieze geuren in uw auto tegen te gaan, alleen speciaal hiervoor bestemde systemen. Ga naar een merkdealer.

# VENTILATIEROOSTERS

## Plaatsen achter

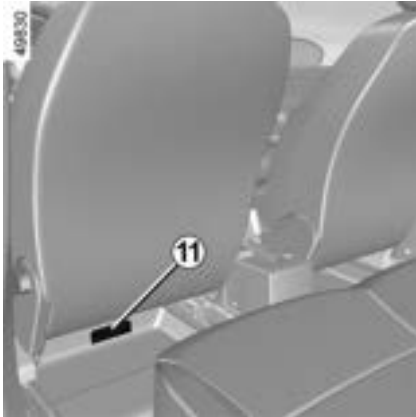

(afhankelijk van de auto)

Ventilatie-roosters voetenruimte **11**.



Stop niets in het ventilatiecircuit van de auto (bijvoorbeeld in geval van stank enz.).

**Risico van schade of brand.**

# HANDBEDIENDE VERWARMING/VENTILATIE/AIRCONDITIONING

## Systeem A



### Bedieningsknoppen

De aanwezigheid van de bedieningsknoppen hangt van de uitrusting van de auto af.

1. Verdeling van de lucht.
2. In- en uitschakelen van de airconditioning.
3. Regeling van de ventilatiesnelheid
4. Ontdooien/ontwasemen van de achterruit en, afhankelijk van de auto, van de spiegels.
5. Regeling van de temperatuur van de lucht.
6. Inschakeling van de afsluiting van de buitenlucht/luchtkringloop

**Informatie en tips voor het gebruik.**  
→ 315

### Regeling van de temperatuur

Draai toets **5** afhankelijk van de gewenste temperatuur. Hoe verder de aanwijzer in het rode gedeelte staat, hoe hoger de temperatuur.

### Regeling van de ventilatiesnelheid

Draai de knop **3** van 0 naar 4. Hoe verder u de knop rechtsom draait, hoe meer lucht er wordt verplaatst. Om te voorkomen dat er lucht in het interieur komt, zet u de knop **3** op 0.

Het systeem is gestopt: de ventilatiesnelheid van de lucht in het interieur is nul (stilstaande auto), als de auto rijdt kunt u echter een geringe luchtstroom voelen.



Door langdurig gebruik van deze schakelaar in stand 0 kunnen de zijruiten en de voorruit beslaan en kan de atmosfeer in het interieur minder aangenaam worden doordat er geen luchtverversing is.

### Inschakeling van de afsluiting van de buitenlucht / luchtkringloop



Er gaat een waarschuwingslampje branden op de knop **6** om aan te geven dat deze werkt.

In deze stand wordt de lucht vanuit het interieur aangezogen en zonder toevoeging van buitenlucht teruggevoerd in de auto.



Door langdurig gebruik van de luchtkringloop kunnen de zijruiten en de voorruit beslaan en kan de atmosfeer in het interieur minder aangenaam worden doordat er geen luchtverversing is. Druk daarom nogmaals op de knop **6** om de toevoer van buitenlucht te herstellen zodra de omstandigheden dat toelaten.

# HANDBEDIENDE VERWARMING/VENTILATIE/AIRCONDITIONING

## De kringloopstand kan gebruikt worden:

- om het interieur af te sluiten van de buitenlucht (bijvoorbeeld als het buiten stinkt);
- om sneller de gewenste temperatuur in het interieur te bereiken.

## Snel ontwaseming

Zet de toetsen **1**, **3** en **6** in de stand:

- : ontwasemen.
- maximale ventilatiesnelheid;
- buitenlucht.

Het gebruik van de airconditioning versnelt het ontwasemen.

## Achterrautverwarming

 **Druk bij draaiende motor op de knop 4** (het waarschuwingslampje gaat aan).

Hiermee worden de achterraut en, afhankelijk van de auto, de buitenspiegels elektrisch verwarmd. Afhankelijk van de auto, wordt de werking onderbroken:

- na een door het systeem bepaalde tijdsduur (het waarschuwingslampje gaat automatisch uit);

- door opnieuw op de knop **4** te drukken (het waarschuwingslampje gaat uit).

## Verdeling van de lucht in het interieur



Draai toets **1** om de verdelingsoptie te kiezen.



De lucht wordt naar de ventilatieroosters in het dashboard gevoerd.



De lucht wordt naar alle ventilatieroosters in het dashboard en de voetenruimtes gevoerd.



De lucht wordt vooral naar de voetenruimtes gevoerd.



De lucht wordt naar de roosters van de zijruiten voorin, de ontwasemingskleppen onder de voorruit en naar de voetenruimtes gevoerd.



De lucht wordt naar de uitstroomsleuven onder de voorruit en de voorste zijruiten gevoerd.

## Inen uitschakelen van de airconditioning

Knop **2** zorgt voor het inschakelen (controlelampje is aan) of het uitschakelen (controlelampje is uit) van de airconditioning.

Het systeem werkt niet als de knop **3** op 0 staat.

## Door het inschakelen van de airconditioning:

- gaat de temperatuur in het interieur omlaag;
- ontwasemen de ruiten sneller.

De airconditioning werkt niet bij lage buitentemperaturen.



Door het gebruik van de airconditioning neemt het brandstofverbruik toe (gebruik de airconditioning daarom niet als het niet nodig is).

# HANDBEDIENDE VERWARMING/VENTILATIE/AIRCONDITIONING

## Systeem B



### Bedieningsknoppen

De aanwezigheid van de bedieningsknoppen hangt van de uitrusting van de auto af.

1. Verdeling van de lucht.
2. In- en uitschakelen van de airconditioning.
3. Regeling van de ventilatiesnelheid
4. Ontdooien/ontwasemen van de achterruit en, afhankelijk van de auto, van de spiegels.
5. Regeling van de temperatuur van de lucht.
6. Inschakeling van de afsluiting van de buitenlucht/luchtkringloop

**Informatie en tips voor het gebruik.**

➔ 315

### Regeling van de temperatuur

Draai toets **5** afhankelijk van de gewenste temperatuur. Hoe verder de

aanwijzer in het rode gedeelte staat, hoe hoger de temperatuur.

### Regeling van de ventilatiesnelheid

Draai de knop **3** naar. Hoe verder u de knop rechtsom draait, hoe meer lucht er in het interieur wordt geblazen. Om te voorkomen dat er lucht in het interieur komt, zet u de knop **3** op "0".

Het systeem is gestopt: de ventilatiesnelheid van de lucht in het interieur is nul (stilstaande auto), als de auto rijdt kunt u echter een geringe luchtstroom voelen.



Door langdurig gebruik van deze schakelaar in stand 0 kunnen de zijruiten en de voorruit beslaan en kan de atmosfeer in het interieur minder aangenaam worden doordat er geen luchtverversing is.

### Inschakeling van de afsluiting van de buitenlucht / luchtkringloop



Een waarschuwingslampje **7** gaat aan om de werking te bevestigen.

In deze stand wordt de lucht vanuit het interieur aangezogen en zonder toevoeging van buitenlucht teruggevoerd in de auto.



Door langdurig gebruik van de luchtkringloop kunnen de zijruiten en de voorruit beslaan en kan de atmosfeer in het interieur minder aangenaam worden doordat er geen luchtverversing is.

Daarom adviseren wij om de normale werking (toevoer van buitenlucht) te herstellen door de toets **6** naar rechts te draaien als de lucht niet meer gerecycleerd hoeft te worden.



# HANDBEDIENDE VERWARMING/VENTILATIE/AIRCONDITIONING

**De kringloopstand kan gebruikt worden:**

- om het interieur af te sluiten van de buitenlucht (bijvoorbeeld als het buiten stinkt);
- om sneller de gewenste temperatuur in het interieur te bereiken.

## Snel ontwaseming

Zet de toetsen **1**, **3** en **6** in de stand:

- : ontwasemen.
- maximale ventilatiesnelheid;
- buitenlucht.

Het gebruik van de airconditioning zorgt voor een snellere ontwaseming.

## Achterrautverwarming

 **Druk bij draaiende motor op de knop 4** (het waarschuwingslampje gaat aan).

Met deze functie worden, afhankelijk van de auto, de achterraut en de buitenspiegels elektrisch verwarmd.

Afhankelijk van de auto, wordt de werking onderbroken:

- na een door het systeem ingestelde periode (het indicatielampje gaat uit);
- door opnieuw op de knop **4** te drukken (het waarschuwingslampje gaat uit).

**Verdeling van de lucht in het interieur**



Draai toets **1** om de verdelingsoptie te kiezen.



De lucht wordt naar de ventilatieroosters in het dashboard gevoerd.



De lucht wordt naar alle ventilatieroosters in het dashboard en de voetenruimtes gevoerd.



De lucht wordt vooral naar de voetenruimtes gevoerd.



De lucht wordt naar de roosters van de zijruiten voorin, de ontwasemingssleuven onder de voorruit en naar de voetenruimtes gevoerd.



De lucht wordt naar de uitstroomsleuven onder de voorruit en de voorste zijruiten gevoerd.

**Inen uitschakelen van de airconditioning**

Knop **2** zorgt voor het inschakelen (controlelampje is aan) of het uitschakelen (controlelampje is uit) van de airconditioning.

Het systeem werkt niet als de knop **3** op 0 staat.

**Door het inschakelen van de airconditioning:**

- gaat de temperatuur in het interieur omlaag;
- ontwasemen de ruiten sneller.

De airconditioning werkt niet bij lage buitentemperaturen.



Door het gebruik van de airconditioning neemt het brandstofverbruik toe (gebruik de airconditioning daarom niet als het niet nodig is).

# AUTOMATISCHE AIRCONDITIONING

## Bedieningsknoppen

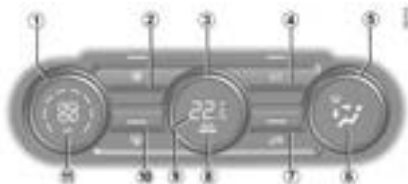

(afhankelijk van de auto)

1. Regeling van de ventilatiesnelheid
2. Functie "Helder zicht".
3. Regeling van de temperatuur van de lucht.
4. In- en uitschakelen van de airconditioning.
5. Regeling van de luchtverdeling in het interieur.
6. Luchtverdelingsdisplay
7. Inschakeling van de afsluiting van de buitenlucht/luchtkringloop
8. Inschakelen van de automatische werking.
9. Temperatuurdisplay
10. Ontdooien/ontwasemen van de achterruit en, afhankelijk van de auto, van de spiegels.
11. Ventilatiesnelheidsdisplay

## Automatische modus

De automatische airconditioning garandeert (met uitzondering van extreme gevallen) een temperatuurcomfort in het interieur en het helder houden van de ruiten, bij een zo optimaal mogelijk brandstofverbruik. Het systeem regelt de ventilatiesnelheid, luchtverdeling en luchtkringloop, en het in- of uitschakelen van de airconditioning en verwarming.

**AUTO** : optimaliseert het geselecteerde comfortniveau volgens de externe omstandigheden. Druk op de knop **8**. Het controlelampje in de knop **8** licht op.

## Regeling van de ventilatiesnelheid



Normaal zorgt het systeem automatisch voor de juiste ventilateursnelheid om de ingestelde temperatuur te bereiken en te handhaven.

U kunt altijd de ventilatiesnelheid verhogen of verlagen door aan knop **1** te draaien.

## Regeling van de temperatuur

Draai toets **3** afhankelijk van de gewenste temperatuur.

**Opmerking:** bij de hoogste en laagste instelling produceert het systeem maximale hete of koude temperatuurniveaus ("Lo" en "Hi").

# AUTOMATISCHE AIRCONDITIONING



Het display geeft aan welke temperatuur is ingesteld.

Wanneer het voertuig wordt gestart, betekent het verhogen of verlagen van de weergegeven waarde niet dat de temperatuur sneller het comfortniveau bereikt. Het systeem optimaliseert nog steeds de daling of de stijging van de temperatuur (de ventilatie start niet meteen op maximale snelheid: deze neemt geleidelijk toe). De opwarmfase kan variëren van enkele secondes tot een paar minuten.

Onder normale omstandigheden, tenzij dit als hinderlijk wordt ondervonden, moeten de roosters in het dashboard open blijven.

## Functie "helder zicht"

Druk op de knop **2**, het bovenstaande controlelampje gaat branden.

Met deze functie worden de voorruit, de zijruiten voor, de achterraut en de buitenspiegels snel ontdooid en ontwasemd (afhankelijk van de auto). De functie activeert automatisch de airconditioning (afhankelijk van het voertuig) en de achterrautverwarming.

Druk op de knop **2** om de achterrautverwarming uit te schakelen. Het bovenstaande controlelampje gaat uit.

**Als u deze functie wilt afsluiten**, drukt u op de knop **2** of **8** of past u de ventilatiesnelheid aan door aan knop **1** te draaien.

## Wijzigen van de verdeling van de lucht in het interieur



Draai de knop **5** volgens de gewenste luchtverdeling. het controlelampje in de toets waarop u hebt gedrukt, licht op.

Het is mogelijk om twee standen te combineren.



De lucht wordt naar de uitstroomsleuven onder de voorruit en de voorste zijruiten gevoerd.



De lucht wordt naar de roosters van de zijruiten voorin, de ontwasemingssleuven onder de voorruit en naar de voetenruimtes

gevoerd.



De lucht wordt vooral naar de voetenruimtes gevoerd.



De lucht wordt naar alle ventilatieroosters in het dashboard en de voetenruimtes gevoerd.



De lucht wordt naar de ventilatieroosters in het dashboard gevoerd.

## Inen uitschakelen van de airconditioning



Normaal schakelt het systeem automatisch de airconditioning in of uit, afhankelijk van de weersomstandigheden.

Druk op de schakelaar **4** om activering af te dwingen (het bovenstaande waarschuwinglampje gaat branden) of de airconditioning te stoppen (het bovenstaande waarschuwinglampje gaat uit).

# AUTOMATISCHE AIRCONDITIONING

 Sommige toetsen zijn voorzien van een controlelampje dat de toestand van de functie aangeeft.

## 4 Achterruitverwarming en -ontwaseming

Druk op de knop **10**, het bovenstaande controlelampje gaat branden. De achterruit wordt nu snel ontwasemd en de elektrische buitenspiegels worden verwarmd (afhankelijk van de uitvoering).

**U schakelt deze functie uit** door opnieuw op de knop **10** te drukken. De verwarming schakelt na enige tijd automatisch uit.

## Inschakelen van de luchtkringloop (isolatie van het interieur)



Deze functie wordt automatisch geregeld, maar u kunt ze handmatig

inschakelen. In dit geval wordt de werking bevestigd door een waarschuwingslampje **7** boven de knop.

 Het ontwasemen/ontdooien heeft altijd voorrang boven de luchtkringloop.

### Opmerking:

- in de kringloopstand wordt de lucht aangevoerd vanuit de auto en zonder bijmenging van buitenlucht teruggevoerd in het interieur van de auto.
- de lucht circuleert in de auto zonder bijmenging van buitenlucht (handig als het buiten stinkt, enz.).
- om sneller de gewenste temperatuur in het interieur te bereiken.

### Handmatig gebruik

Druk op de knop **7**, het bovenstaande controlelampje gaat branden.

Bij langdurig gebruik van deze stand kunnen de ruiten aan de binnenkant beslaan of weer aanvriezen. Ook zal het in de auto, door gebrek aan frisse lucht, kunnen gaan stinken.

Het wordt daarom aangeraden om terug te gaan naar de automatische werkingsstand door op de knop **7** te

drukken zodra de luchtkringloop niet langer nodig is.

U schakelt deze functie uit door opnieuw op de toets **7** te drukken.

### Uitschakelen van het systeem

Draai de knop **1** naar "OFF" om het systeem te stoppen. U schakelt het systeem weer in door de knop **1** te draaien en de ventilatiesnelheid in te stellen of door op de knop **8** te drukken.

 Door het gebruik van de airconditioning neemt het brandstofverbruik toe (gebruik de airconditioning daarom niet als het niet nodig is).

# AIRCONDITIONING: INFORMATIE EN TIPS VOOR HET GEBRUIK

## Tips voor het gebruik

In sommige gevallen, (airconditioning uit, luchtkringloop in werking, ventilatiesnelheid nul of laag, enz.) kunnen de ruiten van de auto beslaan.

Als de ruiten beslagen zijn, gebruikt u de functie **Helder zicht** om de ruiten te ontwasemen; zet daarna de airconditioning in de automatische stand om nieuwe condensatie te voorkomen.



Stop niets in het ventilatiecircuit van de auto (bijvoorbeeld in geval van stank enz.).

**Risico van beschadiging of brand.**

## Brandstofverbruik

Het is normaal dat het brandstofverbruik hoger is (vooral in stadsverkeer) als u de airconditioning gebruikt.

Voor auto's met een airconditioning zonder automatische werkstand, zet het systeem uit, als u het niet meer nodig hebt.

## Tips voor zuinig rijden en minder luchtverontreiniging

Rijd met open ventilatierooster en gesloten ruiten.

Open bij zeer warm weer of als de auto in de zon heeft gestaan enkele minuten de portieren voordat u start, zodat de hete lucht uit de auto kan ontsnappen.



Gebruik de airconditioning regelmatig, ook bij koud weer; laat de airco ten minste eenmaal per maand gedurende ongeveer 5 minuten draaien.

## Onderhoud

Raadpleeg voor het interval van het controleren het onderhoudsboekje van uw auto.

## Storingen

Raadpleeg bij een storing altijd een merkdealer.

– **Minder goede werking van ontdooien, ontwasemen of airconditioning.**

Dit kan het gevolg zijn van een vervuild patroon van het interieurfilter.

– **Er wordt geen gekoelde lucht geproduceerd.**

Controleer of alle bedieningsorganen in de juiste stand staan en de zekeringen goed zijn. Als dit niet zo is moet u de werking stoppen.

## Water onder de auto

Maak u niet ongerust als er condenswater onder de auto druppelt, dit is normaal na langdurig gebruik van de airconditioning. Dit wordt veroorzaakt door condensatie.



**Maak het**

**airconditioningssysteem nooit open.** Dit is gevaarlijk voor de ogen en de huid.

# AIRCONDITIONING: INFORMATIE EN TIPS VOOR HET GEBRUIK

## Koelvloeistof



**Ontvlambaar product**



**Raadpleeg de handleiding van de auto;**



**Onderhoud**

x,xxx kg	<b>(1)</b> Hoeveelheid airconditioningsvloeistof aanwezig in de auto.
GWP xxxx	<b>(2)</b> Aardopwarmingspotentieel (GWP).
CO2 eq x.xxx t	<b>(3)</b> Gewicht en CO2-equivalent.



**Maak het**

**airconditioningssysteem nooit open.** Dit is gevaarlijk voor de ogen en de huid.



Voordat u iets doet onder de motorkap, moet u het contact afzetten → 189 of → 192.

Het koelvloeistofcircuit (waarvan sommige componenten hermetisch zijn afgesloten) kan fluorhoudende broeikasgassen bevatten.

Afhankelijk van het voertuig, u kunt de volgende informatie vinden op sticker **A** in de motorruimte.

De aanwezigheid en de plaats van de informatie op de sticker zijn afhankelijk van de auto.



**Type airconditioningsvloeistof**



**(XXX) Type olie in het aircocircuit**

### Aanvullende informatie

Afhankelijk van het label en afhankelijk van het type koelmiddel:

#### Koelvloeistof R-134a

#### Koelvloeistof R-1234yf

- **(1)** 0,450 kg / 0,465 kg / 0,520 kg
- **(2)** GWP 4
- **(3)** 0,002 ton

## MULTIMEDIA-UITRUSTING

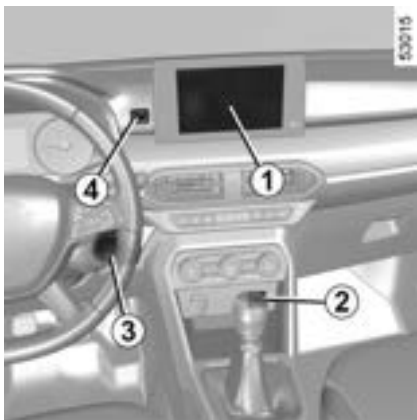

De aanwezigheid en de plaats van deze uitrustingen zijn afhankelijk van de multimedia uitrusting van de auto.

1. Multimediascherm.
2. Laadcontact.
3. Stuurkolombediening.
4. Multimedia-aansluiting.
5. Microfoon.



### Gebruik van de telefoon

Houd u altijd aan de wettelijke voorschriften met betrekking tot het gebruik van dit apparaat.

### Geïntegreerde bediening van handsfree telefoon



Gebruik de microfoon **5** en de bediening onder het stuurwiel **3**.



Sluit alleen accessoires aan met een vermogen van maximaal 12 watt.  
**Risico van brand.**

### Laadcontact **2** of, afhankelijk van de auto, **6**

U kunt via de USB-poort accessoires opladen die door onze technische dienst zijn goedgekeurd, met een maximumvermogen van 12 watt (5 V) per poort.

### Multimedia aansluiting **4**

U kunt de USB-aansluiting gebruiken om toegang te krijgen tot de multimedia-inhoud van uw accessoires.

De verschillende bronnen kunnen worden geselecteerd op het multimediascherm en via de bediening onder het stuur.

## MULTIMEDIA-UITRUSTING

4

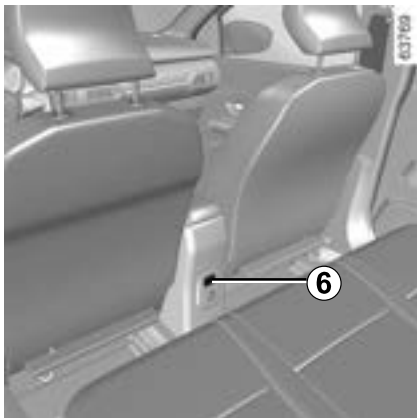

 Raadpleeg voor de werking van dit systeem de gebruiksaanwijzing.

### Steun van de telefoon A

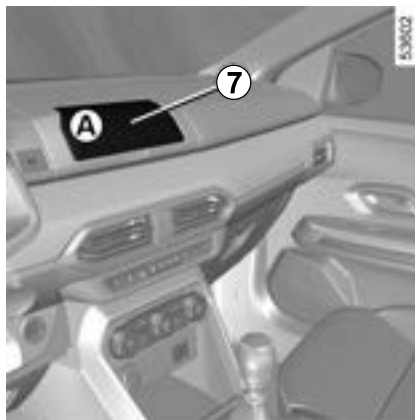

Op auto's die hiermee zijn uitgerust, tilt u de klep **7** op. Plaats de telefoon **10** horizontaal in de houder **8** en laat de klep **7** zakken terwijl u de telefoon op zijn plaats in de houder **9** houdt.



Voer deze aanpassingen uitsluitend uit als de auto stilstaat.

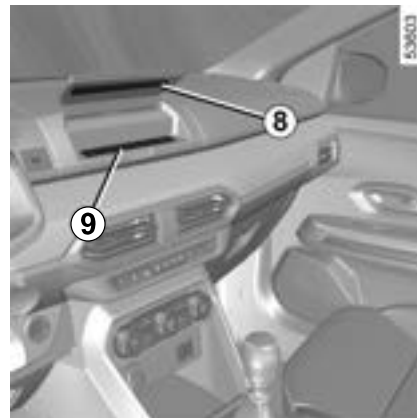

Zorg ervoor dat de telefoon stevig op zijn plek wordt gehouden tussen de houders **8** en **9** voor gebruik.



Zorg ervoor dat de telefoon stevig op zijn plaats wordt gehouden in de telefoonhouder zodat deze niet tijdens plotseling afslaan of remmen op de inzittenden terecht komt.



## MULTIMEDIA-UITRUSTING

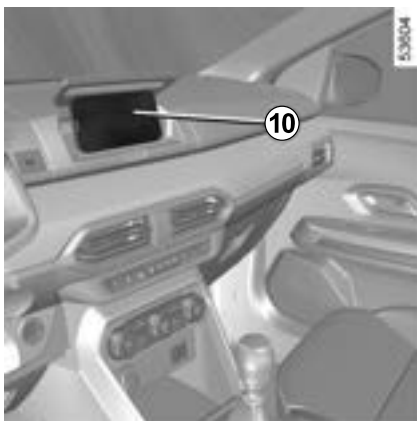

### Gebruik van de telefoon

Houd u altijd aan de wettelijke voorschriften met betrekking tot het gebruik van dit apparaat.

## Afneembare telefoonhouder B

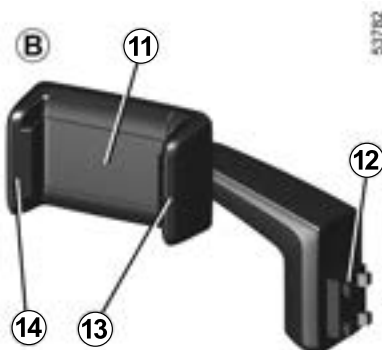

Op voertuigen waarop de afneembare telefoonhouder **B** kan worden geplaatst, volgt u deze instructies:

- verwijder het kapje **15** (beweging **C**);
- bevestig de voet **12** van de telefoonhouder op het onderdeel **16** (beweging **D**);
- trek de klem **13** naar rechts;

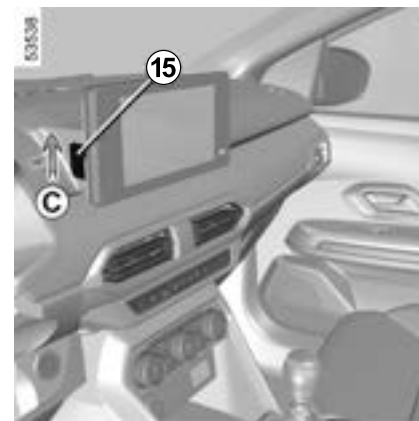

– plaats de telefoon in de telefoonhouder **11** door op de vaste klem **14** te drukken en laat vervolgens de klem **13** los zodat de telefoon stevig tussen de klemmen **13** en **14** wordt gehouden.

Om de afneembare telefoonhouder **B** te verwijderen, gaat u in omgekeerde volgorde te werk.

**Opmerking:** u kunt de kanteling van de telefoonhouder **11** handmatig instellen naar de gewenste stand.

## MULTIMEDIA-UITRUSTING

4

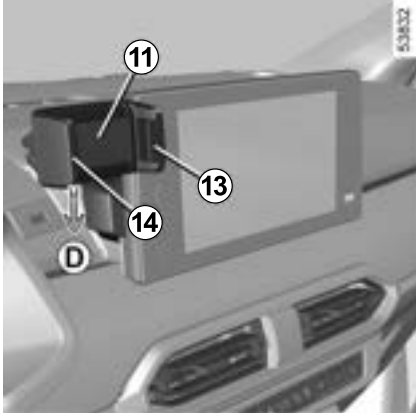

Zorg ervoor dat de voet van de telefoonhouder correct is bevestigd, en dat de telefoon stevig op zijn plaats wordt gehouden in de telefoonhouder, zodat deze niet op de inzittenden terecht komt bij plotseling afslaan of remmen.



Voer deze aanpassingen uitsluitend uit als de auto stilstaat.



### **Gebruik van de telefoon**

Houd u altijd aan de wettelijke voorschriften met betrekking tot het gebruik van dit apparaat.

# ELEKTRISCHE RUITEN

## Handbediende portierruiten achter

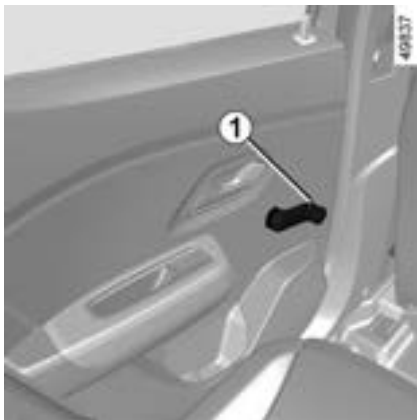

Draai aan de slinger **1** om de ruit tot de gewenste hoogte omlaag of omhoog te laten gaan.

## Elektrische ruitbediening voor



De elektrische ruitbediening werkt met het contact aan.

### Vanaf de bestuurdersstoel

Druk of trek aan de schakelaar van een ruit om hem omhoog of omlaag te zetten tot de gewenste hoogte.

- 2.** voor de bestuurderskant.
- 3.** voor de passagierskant voor.



### Vanaf de passagiersplaats voor

Druk op de schakelaar **4**.



Leg nooit iets op de bovenkant van een halfgeopende ruit: risico van beschadiging van de ruitbediening.

### Werking van de sneltoets

Dit is een aanvulling op de elektrische ruitbediening die hiervoor is beschreven.

Druk of trek kort op/aan de schakelaar van de ruit tot deze niet verder kan: het raam gaat dan helemaal open of

## ELEKTRISCHE RUITEN

dicht. Een actie op de schakelaar stopt de werking van de ruit.

### De elektrische ruitbediening werkt niet.

De sneltoets van de elektrische ruitbediening is voorzien van hittebescherming: als u de ruitschakelaar meer dan zestien keer achter elkaar indrukt, gaat deze in de beveiligde modus (de ruit is vergrendeld).

Wat kunt u doen:

- Gebruik de elektrische ruitschakelaar kort en met tussenpozen van ongeveer 30 seconden.
- Bij draaiende motor wordt de ruit ontgrendeld nadat de schakelaar van de elektrische ruitbediening circa 20 minuten niet is gebruikt.

**Opmerking:** als de ruit tijdens het sluiten op weerstand stuit (bijv. door een takje), stopt de ruit en schuift deze daarna enkele centimeters terug.

### Elektrische ruitbediening achter

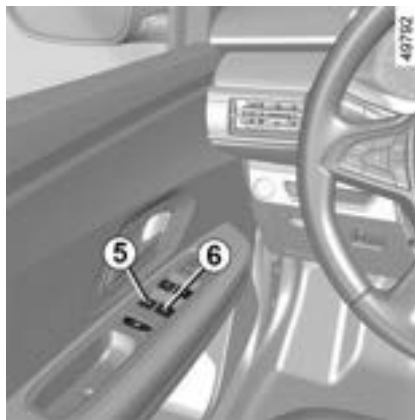

#### Vanaf de bestuurdersstoel

**Contact aan,** druk op de onderkant van de schakelaar **5** of **6** om de ruit omlaag te laten gaan of op de bovenkant van de schakelaar **5** of **6** om deze tot de gewenste hoogte omhoog te brengen.

**Let op:** de achterruiten kunnen niet helemaal omlaag.



#### Vanaf de passagiersplaats achter

Druk op de schakelaar **7**.



Wanneer u de ruiten sluit, moet u erop letten dat er geen enkel lichaamsdeel (arm, hand, enz.) uit het voertuig steekt.  
**Gevaar van ernstige verwondingen.**

## ELEKTRISCHE RUITEN

### Vergrendeling en ontgrendeling van de ruitbediening achter



Druk op de bovenkant van de schakelaar **8** om de werking van de ruitbediening achter te vergrendelen of op de onderkant van de schakelaar **8** om deze te ontgrendelen.



Wanneer u de ruiten sluit, moet u erop letten dat er geen enkel lichaamsdeel (arm, hand, enz.) uit het voertuig steekt.

**Gevaar van ernstige verwondingen.**



#### **Veiligheid inzittenden achter**

De bestuurder kan de werking van de ruitbediening achter uitschakelen door schakelaar **8** in te drukken.

#### **Verantwoordelijkheid van de bestuurder**

Laat uw voertuig nooit achter met de binnenin, en laat nooit een kind, een niet-autonome volwassene of een dier achter, zelfs niet eventjes.

Zij kunnen zichzelf of anderen in gevaar brengen door de motor te starten of apparatuur te bedienen zoals de versnellingshendel of de ruitbediening.

In geval van beknelling van een lichaamsdeel draait u direct de bewegingsrichting van de ruit om door te drukken op de betreffende schakelaar.

**Gevaar van ernstige verwondingen.**

# ELEKTRISCH BEDIEND OPEN DAK

## Verschuiven van het gordijn 1



- **Openen:** druk de handgreep **2** naar achteren om het gordijn naar de gewenste stand te verplaatsen;
- **Sluiten:** trek de handgreep **2** naar voren om het gordijn naar de gewenste stand te verplaatsen.

## Verschuiven van het open dak



- **Openen:** druk op de knop **3** totdat het schuifdak voldoende is geopend;
- **Sluiten:** trek aan de knop **3**.



### Verantwoordelijkheid van de bestuurder

Laat nooit, ook niet heel even, een kind, een afhankelijke volwassene of een dier in de auto achter als u deze verlaat.

Het kan zichzelf of anderen in gevaar brengen door de motor te starten, door organen te bedienen zoals bijvoorbeeld de ruitbediening, of de portieren te vergrendelen.

In geval van beknelling, draait u direct de bewegingsrichting om door te trekken aan de knop **3**.

**Gevaar van ernstige verwondingen.**

## Voorzorgsmaatregelen voor het gebruik

- **Auto met beladen dakdragers.**

Open het dak niet als het dak beladen is.

Controleer voordat u het schuifdak gebruikt, de objecten en/of accessoires (fietsdragers, dakkoffers, enz.) op de dakdragers: deze moeten op de juiste wijze zijn geplaatst en

## ELEKTRISCH BEDIEND OPEN DAK

vastgemaakt en mogen de beweging van het schuifdak niet hinderen.

Laat u door een erkende dealer informeren over de verschillende toepassingsmogelijkheden.

- **Controleer** of het schuifdak goed is gesloten wanneer u uw voertuig verlaat;
- **Reinig** het afdichtrubber van het dak eens per drie maanden met een product dat is goedgekeurd door onze technische dienst;
- Open het schuifdak **niet** onmiddellijk na een regenbui of een wasbeurt.

### Storingen

Als het dak niet wil sluiten, raadpleeg dan een merkdealer.



Wanneer u het dak sluit, moet u erop letten dat er geen enkel lichaamsdeel (arm, hand enzovoort)

uit de auto steekt.

**Gevaar van ernstige verwondingen.**

## ZONNEKLEP, HANDGREEP

### Zonneklep 1 en 2



Zet de zonneklep **1** of **2** omlaag tegen de voorruit of maak deze los en draai deze tegen de zijruit.

### Make-up spiegels 3

Afhankelijk van de auto zijn de zonnekleppen uitgerust met een make-upspiegel.

Til de klep **4** omhoog.

### Handgrepen voor 5 en achter 6 of, afhankelijk van het voertuig, 7



Deze kunnen steun bieden aan de passagiers tijdens het rijden.

Gebruik ze niet als houvast bij het in- of uitstappen.

### Kledinghaken 8





# BINNENVERLICHTING

## Binnenlicht



Druk op de schakelaar **1**, of afhankelijk van de auto, op de schakelaar **2**, **3** of **4** voor:

- een constant brandende verlichting;
- een verlichting die gaat branden als een van de voorportieren of, afhankelijk van de auto, een van de vier portieren wordt geopend; Deze gaat pas uit als de portieren, waarop de verlichting reageert, goed gesloten zijn;
- een niet-brandende verlichting.



4

## Leesspots

(afhankelijk van de auto)

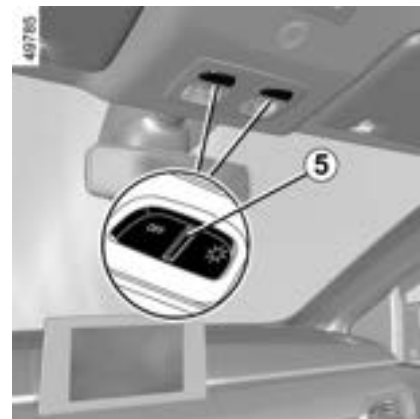

## BINNENVERLICHTING

Druk op schakelaar **5** om het volgende in te schakelen:

- een constant brandende verlichting;
- een verlichting die gaat branden als een van de voorportieren of, afhankelijk van de auto, een van de vier portieren wordt geopend; Deze gaat pas uit als de portieren, waarop de verlichting reageert, goed gesloten zijn;
- een niet-brandende verlichting.

### Verlichting dashboardkastje **6**

(afhankelijk van de auto)



Het lampje **6** gaat branden wanneer de klep wordt geopend.

### Bagageverlichting **7**

(afhankelijk van de auto)



Het lampje **7** gaat branden bij het openen van de bagageruimte.

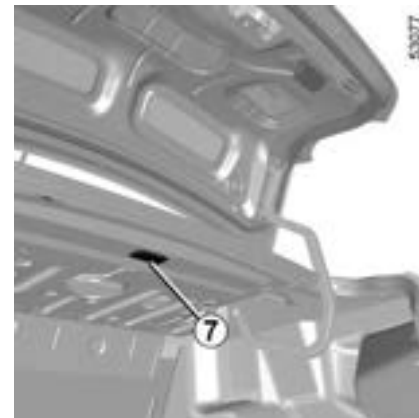

## BINNENVERLICHTING



### **Automatische werking van de binnenverlichting** (afhankelijk van de auto)

- als de portieren worden ontgrendeld met de afstandsbediening gaat de binnenverlichting ongeveer 30 secondes branden;
- als een portier open blijft staan (of niet goed is gesloten), gaat de binnenverlichting uit na ongeveer 1 tot 3 minuten.
- als alle portieren zijn gesloten gaat de binnenverlichting geleidelijk uit als het contact wordt aangezet.

# OPBERGRUIMTE, INDELING INTERIEUR

## Dashboardkastje.



Om deze te openen, trekt u aan de handgreep **1**.

## Opbergruimte in portier 2

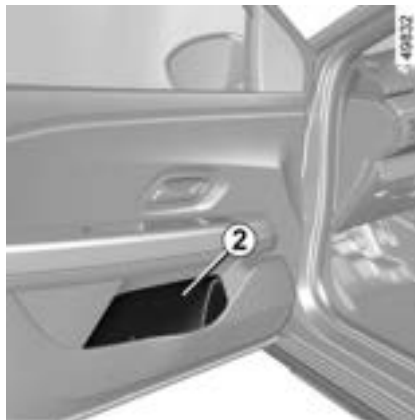

Let op dat er geen harde, zware of scherpe voorwerpen in de "open" bergruimtes geplaatst zijn, zodat zij tegen de inzittenden geslingerd kunnen worden bij het rijden door een bocht, bij plotseling remmen of bij een botsing.

## Bovenste opbergruimte van dashboard 3

(afhankelijk van de auto)

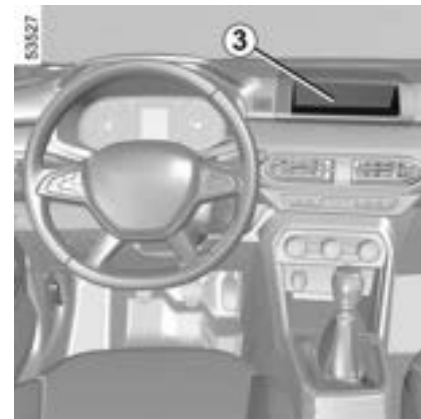

## Opbergruimte 4

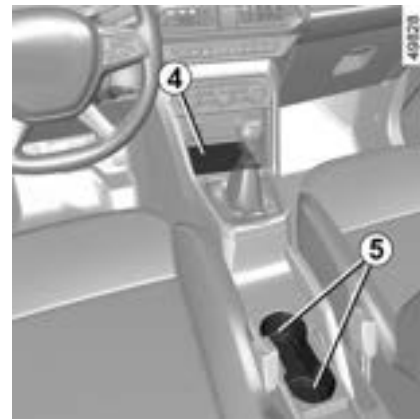

## OPBERGRUIMTE, INDELING INTERIEUR

Plaats voor asbak 5

Armsteun voor 6



Opbergvakken achter  
voorstoelen 7

(afhankelijk van de auto)

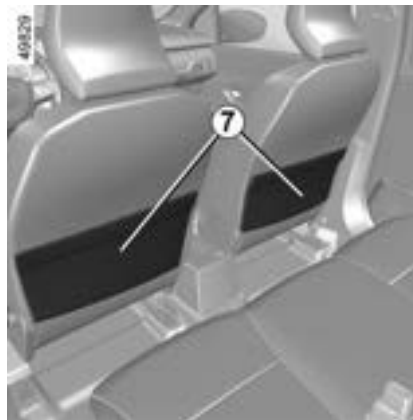

Plaats voor bekerhouder 8

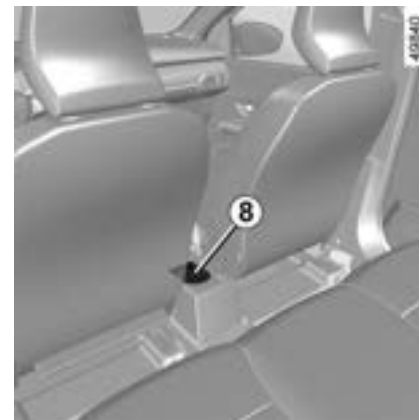

Tassenhaak 9

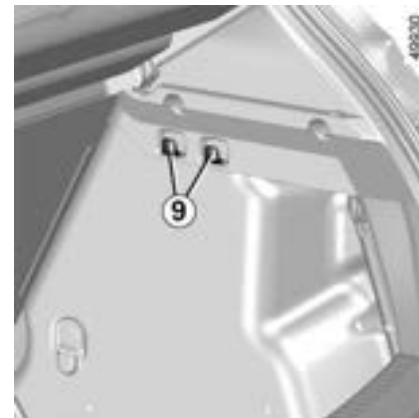

Laat geen voorwerpen op de vloer (vóór de bestuurder) liggen. In geval van plotseling remmen kunnen deze onder de pedalen terecht komen, waardoor de bestuurder deze niet meer goed kan bedienen.

## OPBERGRUIMTE, INDELING INTERIEUR

Maximum gewicht per haak: 5 kg.

### Tassenhaak 10

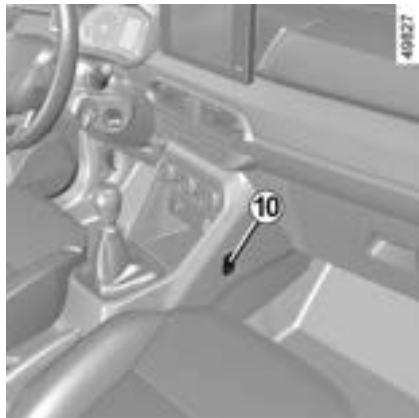

Maximum gewicht per haak: 3 kg.

### Tafeltjes achter 11

(afhankelijk van de auto)

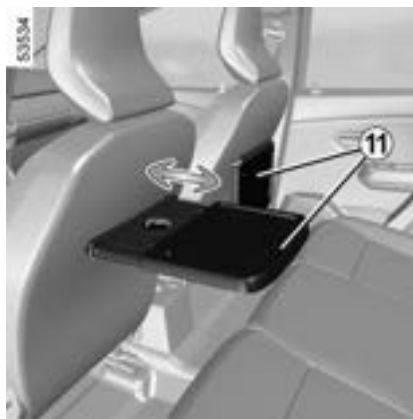

Zet het tafeltje in de horizontale stand.  
Gebruik de tafeltjes **11** alleen als de auto stilstaat.

### Opbergruimte 14 in middelste armsteun

(afhankelijk van de auto)



Zet het deksel van de armsteun **12** omhoog door middel van de handgreep **13**.

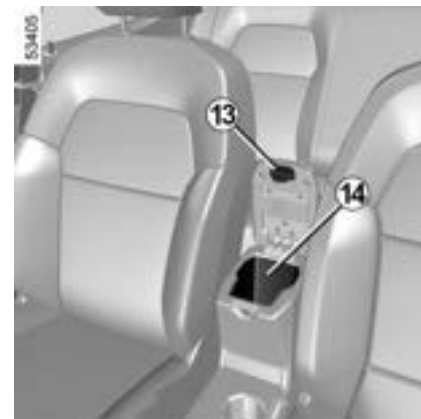

# ASBAK, AANSTEKER, ACCESSOIREAANSLUITING

## Asbak 1

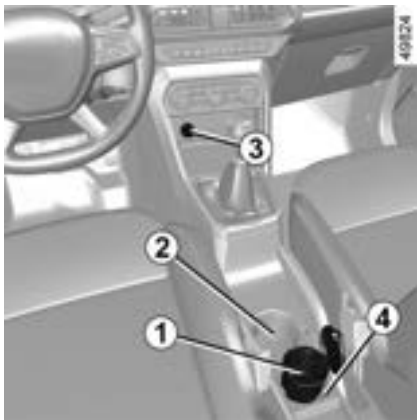

Deze kan worden opgeborgen in behuizing **2** of **4**.

Openen: trek het deksel omhoog.

U kunt de asbak legen door het geheel naar u toe te trekken zodat de asbak vrijkomt.



Als uw auto geen aansteker en asbak heeft, kan uw merkdealer u deze leveren.

## Aanstekers **3** en **5**, afhankelijk van de auto, **6**

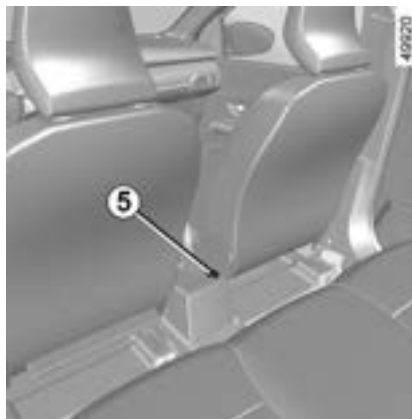

Als het contact aan staat, drukt u de aansteker **3** in. Zodra hij heet is komt hij met een klikje terug. Trek hem los. Plaats hem na gebruik in de houder zonder hem er helemaal in te drukken.

## Accessoireaansluitingen **3** en **5** of, afhankelijk van de auto, **6**

De aansluitingen zijn bedoeld voor de aansluiting van accessoires die zijn goedgekeurd door onze technische dienst.

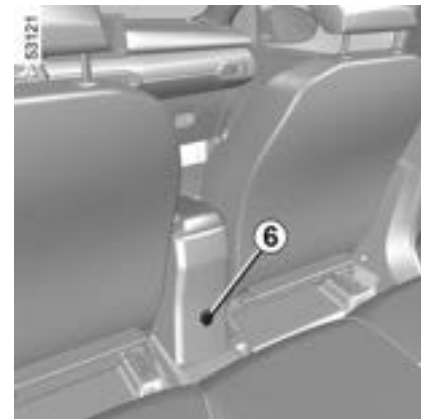

Sluit alleen accessoires aan met een vermogen van maximaal 120 watt (12 V).

Als verschillende accessoireaansluitingen tegelijk worden gebruikt, mag het totale vermogen van de aangesloten accessoires niet meer zijn dan 180 watt.

**Risico van brand.**

## HOOFDSTEUN ACHTER

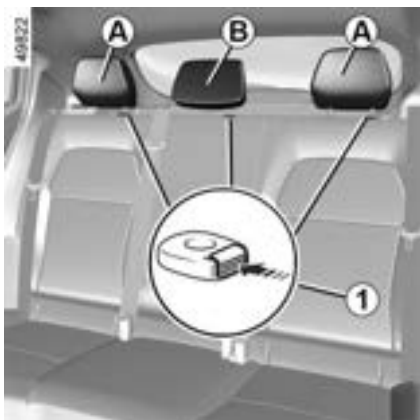

### Verwijderen van de hoofdsteunen A of B

Zet de hoofdsteun geheel omhoog, druk daarna op de knop **1** en verwijder de hoofdsteun.

### Afstellen van de hoogte van de hoofdsteun B

(afhankelijk van de auto)

Druk op de knop **1** en schuif tegelijkertijd de hoofdsteun naar de gewenste hoogte.

### Het terugplaatsen van de hoofdsteunen A of B

Plaats de poten van de hoofdsteun in de geleiders, druk op de knop **1** en laat de hoofdsteun zakken hij goed vastzit.

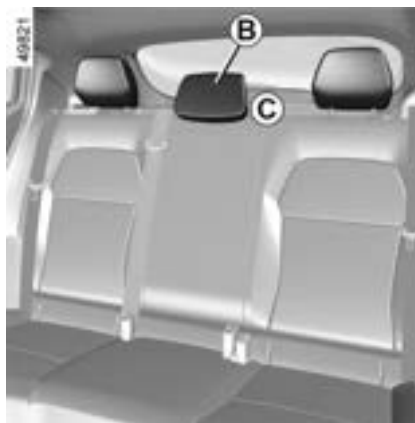

### Hoofdsteun in gebruiksstand B

(afhankelijk van de auto)

Til de hoofdsteun helemaal omhoog tot deze blokkeert. Controleer de vergrendeling.

### Opbergstand van de hoofdsteun B

(afhankelijk van de auto)

Druk op de knop **1** en laat de hoofdsteun helemaal zakken.



De laagste stand van de hoofdsteun (stand C) is alleen bedoeld voor vervoer van zaken: gebruik deze stand niet als er iemand op de stoel zit.



De hoofdsteun is een veiligheidsorgaan, dat altijd op zijn plaats moet zitten en goed moet zijn afgesteld.



## ACHTERBANK: GEBRUIKSMOGELIJKHEDEN

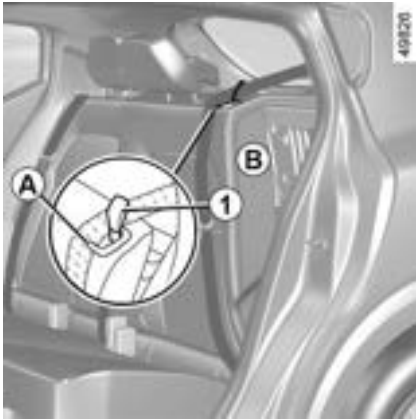

### Rugleuning neerklappen

Schuif de voorstoelen voldoende naar voren.

Zet de middelste hoofdsteun zo laag mogelijk.

Plaats de autogordels in hun houder **A**.

Trek aan het lipje **1** en laat de rugleuning **B** zakken.



Voordat u de rugleuning verplaatst, plaats u de autogordel in de houder **A** om beschadiging te vermijden.

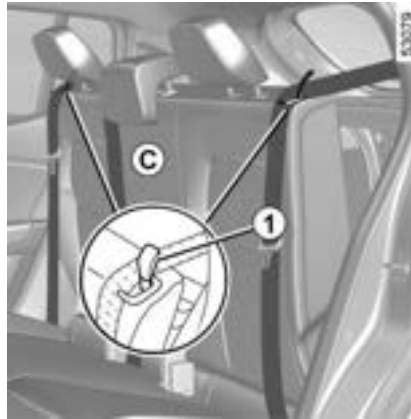

Afhankelijk van het voertuig moet u, om de achterbank **C** te ontgrendelen, tegelijk aan de lipjes **1** trekken om deze van binnenuit te ontgrendelen.

**Voor het terugplaatsen van de rugleuning**, gaat u in omgekeerde volgorde te werk.

Zet de rugleuning weer omhoog en klik deze vast tegen zijn steun.



Voer deze aanpassingen uitsluitend uit als de auto stilstaat.



**Controleer na het terugkantelen van de rugleuning** of deze weer goed is

vergrendeld.

**Let op bij het gebruik van een stoelhoes**, dat deze de vergrendeling van de rugleuning niet belemmert.

Let op de juiste stand van de autogordels.

Plaats de hoofdsteunen terug.



Zorg dat de ankerpunten niet zijn geblokkeerd (arm of been, dier, steentjes, kleding, speelgoed, enz.) terwijl de achterstoelen worden verplaatst.

# GEBRUIKSMOGELIJKHEDEN VAN DE ACHTERSTOELN

## Tweede rij

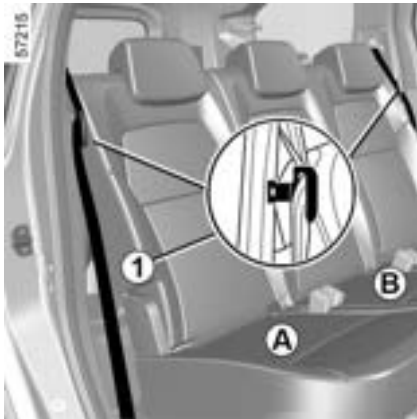

### Neerklappen van de stoel A or de bank B

- Zet de voorstoelen naar voren;
- Steek de gesp van de achtergordel in de houder **1**;
- zet de hoofdsteunen omlaag → **334**;
- trek aan het lipje **2**;
- klap de rugleuning op de zitting;
- zet de stoel omhoog tot hij verticaal staat.



Controleer bij het verplaatsen van de stoelen achter of de verankeringspunten schoon zijn (vrij van steentjes, doeken, speelgoed, enz.).



Controleer de plaats en werking van de autogordel achterin na het kantelen van de achterbank.



### De stoel A of bank B terugzetten

- Laat de bank zakken tot deze is vergrendeld;
- Zet de rugleuning weer omhoog;
- controleer of de zittingen en de rugleuning goed vergrendeld worden.



Voer deze aanpassingen uitsluitend uit als de auto stilstaat.

# GEBRUIKSMOGELIJKHEDEN VAN DE ACHTERSTOELEN

## Beperking voor het gebruik



Wanneer op een van de achterstoelen van de tweede rij een passagier zit, is het verboden om te rijden terwijl de andere stoel van de tweede rij neergeklapt is.  
**Verwondingsgevaar**



Controleer, om elk risico van verwondingen te voorkomen, of niemand zich in de buurt van de bewegende delen bevindt.



Let op dat de rugleuning van de stoel goed vergrendeld wordt. Verwijder indien nodig de belemmering aan de achterkant. Herhaal dit totdat de stoel goed vergrendeld is.



Controleer na het terugkantelen van de rugleuning of deze weer goed is

vergrendeld.

**Let op bij het gebruik van een stoelhoes**, dat deze de vergrendeling van de rugleuning niet belemmert.

Let op de juiste stand van de autogordels.

Plaats de hoofdsteunen terug.

## Derde rij

### Toegang tot de achterstoelen van de derde rij



- Trek vanaf de tweede rij aan het lipje **1**;
- klap de rugleuning op de zitting;
- zet de stoel omhoog tot hij verticaal staat.

Om de stoel weer in zijn oorspronkelijke stand te zetten, gaat u in omgekeerde volgorde te werk.

# GEBRUIKSMOGELIJKHEDEN VAN DE ACHTERSTOELEN



4



Controleer, om elk risico van verwondingen te voorkomen, of niemand zich in de buurt van de bewegende delen bevindt.



Let op dat de rugleuning van de stoel goed vergrendeld wordt. Verwijder indien nodig de belemmering aan de achterkant. Herhaal dit totdat de stoel goed vergrendeld is.



Controleer na het terugkantelen van de rugleuning of deze weer goed is vergrendeld.

**Let op bij het gebruik van een stoelhoes**, dat deze de vergrendeling van de rugleuning niet belemmert.

Let op de juiste stand van de autogordels. Plaats de hoofdsteunen terug.

## Gebruiksbeperkingen

**A**



**B**

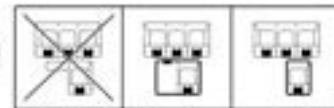

Wanneer er een passagier op een stoel van de derde rij zit, is het niet toegestaan om te rijden met de rugleuning van een stoel van de tweede rij neergeklapt. Het label **A** is ter herinnering in de auto aangebracht.  
**Verwondingsgevaar**

## GEBRUIKSMOGELIJKHEDEN VAN DE ACHTERSTOELEN



Wanneer er een passagier op een stoel van de derde rij zit, is het niet toegestaan om te rijden met de rugleuning van de andere stoel van de derde rij neergeklapt. Het label **B** is ter herinnering in de auto aangebracht. **Verwondingsgevaar**

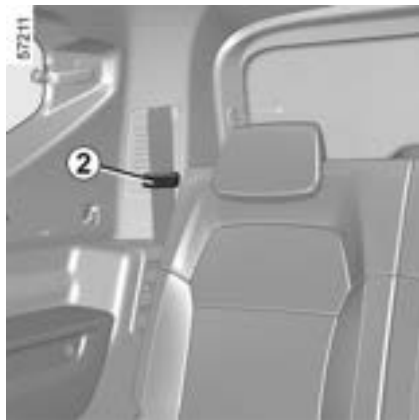

Voor het vervoeren van grote voorwerpen kunnen de achterstoelen worden neergeklapt of verwijderd.



Zorg dat elke riem **4** goed vastzit in de ring **5**.  
**Risico van beschadiging.**



Voer deze aanpassingen uitsluitend uit als de auto stilstaat.

### Wegklappen van de stoelen



– Controleer of de autogordels goed in de haakjes **2** zitten;  
– zet de hoofdsteunen omlaag → **334**;

– Ontgrendel de hendels **3**, druk op het midden van de rugleuning en klap ze op de zitting.  
– Trek aan de riemen **4** om de bank te ontgrendelen en zet de zitting omhoog tot deze verticaal staat.

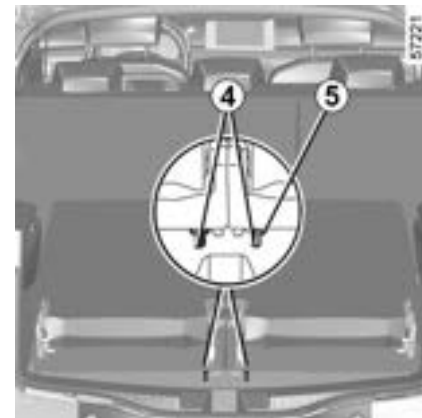

# GEBRUIKSMOGELIJKHEDEN VAN DE ACHTERSTOELN

## Terugplaatsen van de stoelen



- Controleer of de autogordels goed in de haakjes **2** zitten;
- Laat de zitting zakken tot deze vergrendelt.
- Ontgrendel de hendels **3** door op de bovenkant van elke rugleuning te drukken en zet de rugleuningen overeen;
- Controleer of de zitting en de rugleuningen goed vergrendeld zijn.



Er mogen geen mensen of dieren op de achterstoelen van de derde rij zitten als de bagageafdekplaat niet verwijderd is.



Controleer de plaats en werking van de autogordel achterin na het kantelen van de achterbank.



Controleer bij het bewegen van de stoel, of de verankeringspunten schoon zijn (vrij van steentjes, doeken, speelgoed, enz.).

## Verwijderen van de stoelen



- Controleer of de autogordels goed in de haakjes **2** zitten;
- **Klap de achterstoelen van de tweede rij neer → 336;**
- zet de hoofdsteunen omlaag → **334;**

## GEBRUIKSMOGELIJKHEDEN VAN DE ACHTERSTOELEN

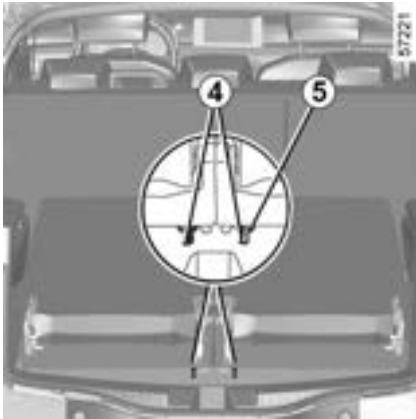

- Ontgrendel de hendels **3** druk op het midden van de rugleuningen en klap ze op de zitting.
- Trek aan de riemen **4** om de bank te ontgrendelen en zet de zitting omhoog tot deze verticaal staat;



Zorg dat elke riem **4** goed vastzit in de ring **5**.  
**Risico van beschadiging.**

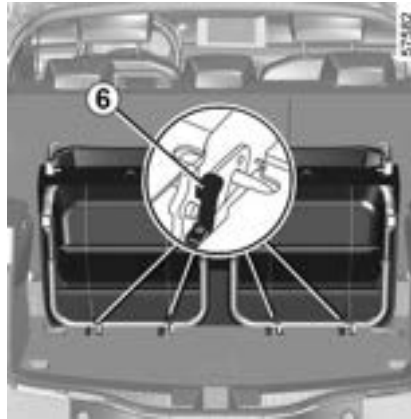

- Ontgrendel de hendels **6**;
- Til de stoelen op om ze te verwijderen via de achterportieren. Zo kunt u ze uit het voertuig verwijderen.



Controleer de plaats en werking van de autogordel achterin na het kantelen van de achterbank.

## De stoelen installeren

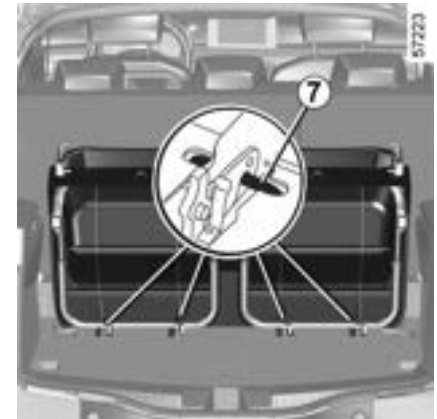

- Controleer of de autogordels goed in de haakjes **2** zitten;
- **Klap de achterstoelen van de tweede rij neer → 336**;
- Plaats de stoelen terug tegen de haken op de vloer **7** via de achterportieren.
- Laat de zitting zakken tot deze vergrendelt.

## GEBRUIKSMOGELIJKHEDEN VAN DE ACHTERSTOELEN



- Ontgrendel de hendels **3** door op de bovenkant van elke rugleuning te drukken en zet de rugleuningen overeind;
- Controleer of de zitting en de rugleuningen goed vergrendeld zijn.



Controleer bij het bewegen van de stoel, of de verankeringspunten schoon zijn (vrij van steentjes, doeken, speelgoed, enz.).



## BAGAGERUIMTE



Afhankelijk van de auto kan de achterklep op diverse manieren worden bediend:

- met de elektrische portiervergrendeling;
- met de handmatige vergrendeling.

### Open zetten

#### Elektrisch

Druk met de deuren ontgrendeld op de knop **1** of, afhankelijk van de auto, op de knop **2** (op de sleutel of kaart) en de achterklep gaat automatisch open.

**Opmerking:** voordat u de achterklep opent, moet u controleren of hiervoor genoeg ruimte is om de auto heen.



**Opmerking:** Bij zeer koud weer werkt het automatisch openen mogelijk niet als de afdichtrubbers van de achterklep vastgevroren zijn.



Uit veiligheidsoverwegingen mag u de deur alleen openen of sluiten als de auto stilstaat.

#### Verwondingsgevaar

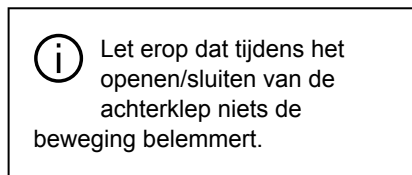

Let erop dat tijdens het openen/sluiten van de achterklep niets de beweging belemmert.



Druk met de deuren ontgrendeld op knop **3** of, afhankelijk van de auto, knop **4** en open de bagageruimteklep.

## BAGAGERUIMTE



## Sluiten

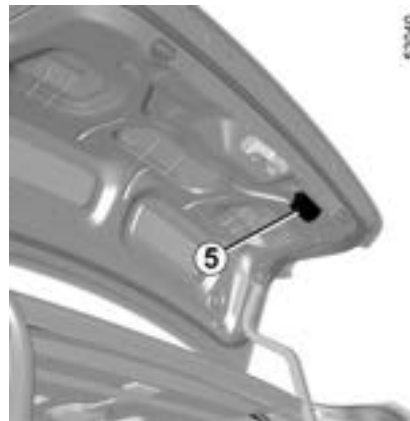

4



Controleer bij het openen/sluiten van de achterklep of niemand zich in de buurt van de bewegende delen bevindt.

### Verwondingsgevaar

### Handmatig vergrendelen Van buitenaf

Steek de sleutel in het slot van de achterklep **4**, draai deze om en open de achterklep.



Het bevestigen van een drager (fietsdrager, bagagekoffer, enz.) die rust op de achterklep is verboden. Om een drager te installeren op uw auto, neemt u contact op met een merkdealer.

## BAGAGERUIMTE



Trek de achterklep omlaag, waarbij u gebruik kunt maken van de handgreep **5** in de klep, indien de auto ermee is uitgerust.

# OPBERGRUIMTES, INDELING BAGAGERUIMTE

## Losse bodemplaat 1



### Vlakke stand

Op deze manier kan de rugleuning van de achterstoel naar voren worden gekanteld om een vlakke vloer te krijgen en de bagageruimte in twee afzonderlijke ruimtes in te delen.

De losse bodemplaat is geplaatst op de rail **3**.



### Tussenstand

In vergrendelde stand kan dit worden gebruikt om toegang te krijgen tot het reservewiel onder de vloer.

- Haal de losse bodemplaat **1** weg met hulp van het lipje **2**;
- Plaats deze in de bagageruimte, geleid door de rails **3**.



Toegelaten belasting op de losse bodemplaat: 100 kg gelijkmatig verdeeld.



### Opbergstand

Op deze manier wordt het volume van de bagageruimte groter.

- Haal de losse bodemplaat **1** weg met hulp van het lipje **2**;
- Plaats deze in de bagageruimte onder de rail **3**.

# OPBERGRUIMTES, INDELING BAGAGERUIMTE

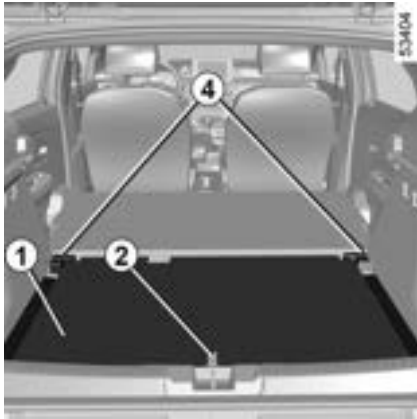

## Gekantelde stand

Til de losse bodemplaat **1** op met behulp van het lipje **2** en leg deze op de nokken **4**.

**i** Maximale massa op de beweegbare vloer in gekantelde stand: 80 kg gelijkmatig verdeeld.

## Indeling van de bagageruimte

(afhankelijk van de auto)

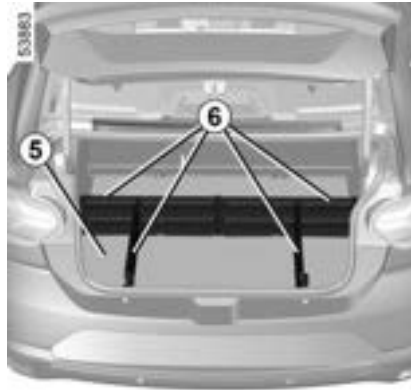

De bagageruimte kan worden aangepast zodat er afzonderlijke opbergruimtes worden verkregen.

Voor het uit elkaar halen en monteren van de componenten **6**, raadpleegt u de gebruiksaanwijzing van de uitrusting.

Bewaar dit montagevoorschrift bij dit instructieboekje.

### Opmerking:

- zorg er bij het monteren van componenten **6** voor dat de mat van de bagageruimte **5** goed wordt geplaatst;
- gebruik na het demonteren de opbergzak om de componenten **6** in op te bergen.

**i** Maximaal toelaatbare lading in de bagageruimte: 16 kg gelijkmatig verdeeld over de compartimenten.

## Bevestigingshaken



Sjorhaken **7**, afhankelijk van het voertuig, **8** of **9** in de bagageruimte kunnen worden gebruikt om lading te bevestigen.

## OPBERGRUIMTES, INDELING BAGAGERUIMTE

4



Plaats de te vervoeren voorwerpen altijd zo dat de zwaarste tegen de rugleuning van de achterbank steunen.



De zwaarste voorwerpen plaatst u zo laag mogelijk op de laadvloer. Zet de lading indien mogelijk vast aan de bevestigingshaken (indien aanwezig) op de vloer van de laadruimte. De lading moet zo geplaatst zijn dat niets naar voren geslingerd kan worden in geval dat de bestuurder plotseling moet remmen. Maak de autogordels van de zitplaatsen achter vast, ook als deze niet bezet zijn.

# TAFELTJE

## Vijfdeursuitvoering



### Verwijderen

Maak de twee koorden **1** los (op de deur van de bagageruimte);



Til de hoedenplank **2** iets omhoog en trek die naar u toe.

Bij het terugplaatsen gaat u in omgekeerde volgorde te werk



Zet geen bagage en vooral geen zware of harde voorwerpen op de hoedenplank **2** of **3**. Bij plotseling remmen of in geval van een ongeluk kunnen rondslingerende spullen de inzittenden in gevaar brengen.

## Vierdeursuitvoeringen



## BAGAGE-AFDEKPLAAT

### Oprollen van de bagageafdekplaat 1

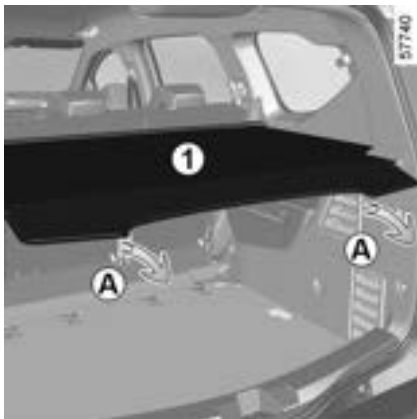

Trek de bagageafdekplaat **1** voorzichtig naar u toe, terwijl u de uiteinden vasthoudt (beweging **A**), om de pennen los te maken van hun bevestigingspunten aan weerszijden van de bagageruimte.

Gebruik de uiteinden om de bagageafdekplaat te geleiden terwijl deze oprolt.

### De bagageafdekplaat verwijderen/terugplaatsen

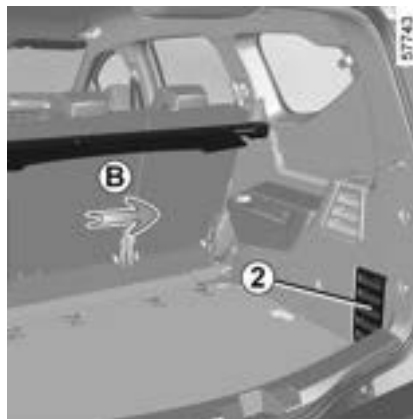

Duw de bagageafdekplaat naar rechts (beweging **B**) en til de linkerkant van het oprolmechanisme op.

Bij het inbouwen van de bagageafdekplaat, plaats u hem eerst aan de rechterkant en duwt u hem daarna naar rechts en laat u de linkerkant van het oprolmechanisme in zijn houder zakken.



Er mogen geen mensen of dieren op de achterstoelen van de derde rij zitten als de bagageafdekplaat niet verwijderd is.

### Opbergen van de bagageafdekking

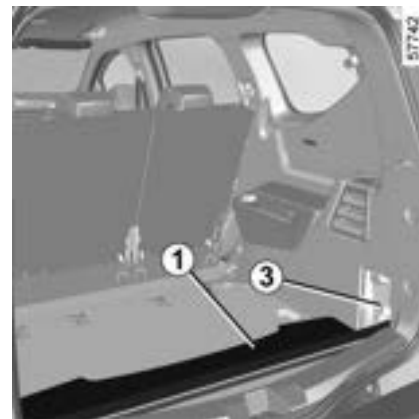

U kunt de bagageafdekplaat **1** direct op de vloer opbergen.

Verwijder hiervoor de afdekplaat **2** en plaats de linkerkant van de bagageafdekplaat gevouwen **1** in de behuizing **3**.



## BAGAGE-AFDEKPLAAT



Plaats geen voorwerpen en vooral geen zware of harde voorwerpen op de bagage-afdekplaat. Bij plotseling remmen of in geval van een ongeluk kunnen rondslingerende spullen de inzittenden in gevaar brengen.

## VERVOER VAN BAGAGE

Let er bij het vervoer op dat de voorwerpen met hun langste zijde steunen tegen ofwel:



de rugleuningen van de achterbank, voor normale ladingen (voorbeeld **A**);



de voorstoelen wanneer de rugleuningen van de achterstoelen zijn neergeklapt → 335 (voorbeeld **B**).

Zorg ervoor dat de vervoerde voorwerpen gelijkmatig over de laadruimte worden verdeeld.

Als u voorwerpen op de neergeklapte rugleuning wilt plaatsen, moet u eerst de hoofdsteunen verwijderen voordat u de rugleuning neerklapt, zodat de rugleuning zo dicht mogelijk tegen het zitkussen kan kantelen.

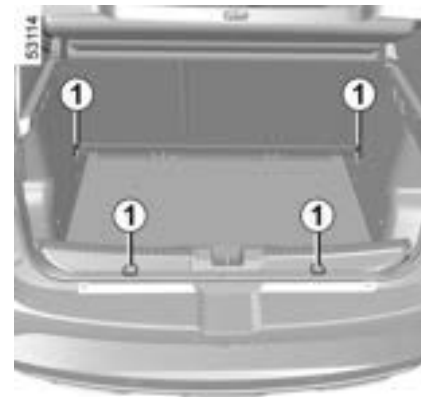

De zwaarste voorwerpen plaatst u zo laag mogelijk op de laadvloer.

Zet de lading vast aan de bevestigingspunten **1** (indien aanwezig) op de vloer van de laadruimte. De lading moet zo geplaatst zijn dat niets naar voren geslingerd kan worden in geval dat de bestuurder plotseling moet remmen. Maak de autogordels van de zitplaatsen achter vast, ook als deze niet bezet zijn.

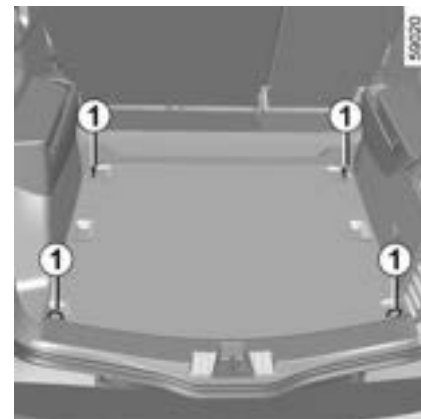

# TRANSPORT VAN GOEDEREN

## Bagagenet

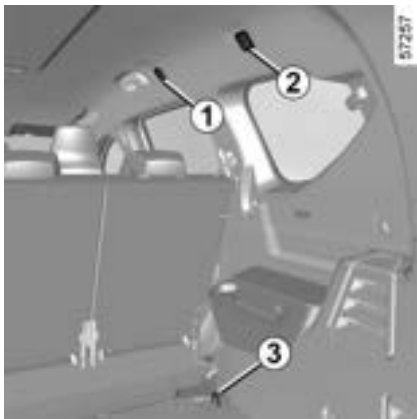

Bij de auto's die hiermee uitgerust zijn, gebruikt u het scheidingsnet bij het vervoeren van dieren of bagage, om deze af te scheiden van de passagiers.

Het wordt achter de achterbank van de tweede rij of achter de bestuurders- en passagiersstoel geïnstalleerd.



Het bagagescheidingsnet mag niet gebruikt worden voor het tegenhouden of bevestigen van voorwerpen.  
Verwondingsgevaar

## Monteren van het scheidingsnet achter de achterstoelen van de tweede rij

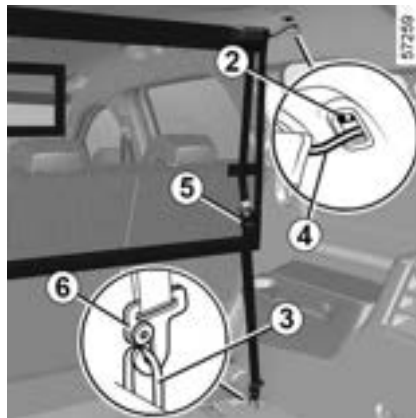

Aan beide kanten in de auto:

- til het kapje **2** omhoog voor toegang tot de verankeringspunten om de

- steek het bovenste stangetje van het net **4** in de verankeringspunten;
- bevestig de twee haken **6** van de netbanden **5** aan de ankerpunten **3**;
- stel de band van het net **5** zo af, dat het goed strak staat.

## Aanbrengen van het scheidingsnet achter de voorstoelen

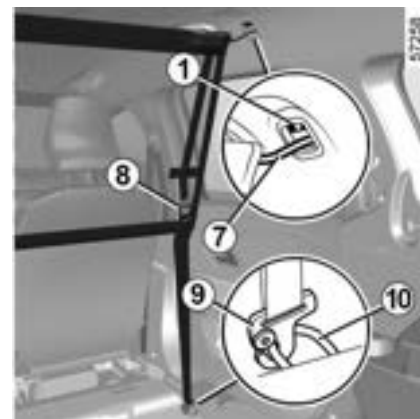

Aan beide kanten in de auto:

- til het kapje **1** omhoog voor toegang tot de verankeringspunten om de bovenkant van het bagagenet mee vast te maken;
- steek het bovenste stangetje van het net **7** in de verankeringspunten;

4

# TRANSPORT VAN GOEDEREN

- bevestig de twee haken **9** van de netbanden **8** aan de ankerpunten **10**;
- stel de band van het net **8** zo af, dat het goed strak staat.

## Slepen

**i** **Kogeldruk, maximaal toegelaten massa's van geremde en ongeremde aanhangwagens → 454.**

### **Keuze en monteren van een trekhaak**

Max. gewicht trekhaak: 23 kg.

De verlichting of de kentekenplaat mogen niet worden geblokkeerd door de sleepuitrusting als deze niet in gebruik is.

Houd u in elk geval aan de voorschriften van het land waarin u zich bevindt.

Raadpleeg het montagevoorschrift van de uitrusting voor de montage en de voorwaarden voor het gebruik. Bewaar dit montagevoorschrift bij dit instructieboekje.

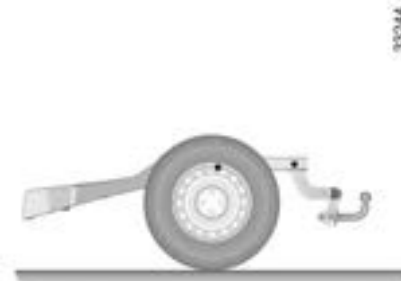
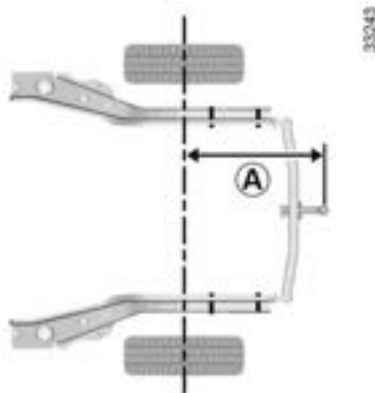

Vierdeursuitvoering:

**A = 1.053 mm max.**

Vijfdeursuitvoering:

**A = 790 mm max.**

Break-uitvoering:

**A = 944 mm max.**

## DAKVERANKERINGEN



### Toegang tot bevestigingspunten 1

Open de portieren om bij de inzetstukken voor de bevestiging 1 te kunnen komen.



Raadpleeg uw erkende dealer voor het kiezen van de uitrusting die aangepast is aan uw auto.

Voor informatie over de montage en de gebruiksomstandigheden van de trekhaak raadpleegt u de montagevoorschriften bij de apparatuur.

Bewaars dit montagevoorschrift bij dit instructieboekje.

**Maximale dakbelasting:** 80 kg (inclusief dragende delen).



Als de originele dakdragers, die goedgekeurd zijn door onze technische dienst, geleverd worden met bouten, gebruik dan uitsluitend deze bouten voor het bevestigen van de dakdragers op de auto.

### Voorzorgsmaatregelen voor het gebruik

#### Gebruik van de achterklep

Voordat u de achterklep opent, controleert u de objecten en/of

accessoires (fietsenrek, dakkoffer enzovoort) die zijn bevestigd op de dakdragers: deze moeten juist zijn geplaatst en vastgemaakt en mogen er niet voor zorgen dat de achterklep niet helemaal open kan.



Het aansluiten van een drager (fietsdrager, bagagekoffer, enz.) die rust op de achterklep is verboden. Om een drager te installeren op uw auto, neemt u contact op met een merkdealer.

# DAKDRAGERS

## Modulaire dakdragers



Als het voertuig ermee is uitgerust, kunt u met dit apparaat de dakdragers in lengterichting of dwarsstand plaatsen.

### Om de stangen dwars te plaatsen

- maak de draaikappen **1** los en zet ze verticaal (beweging **A**);
- draai de bouten **2** los met behulp van de momentsleutel of een soortgelijk gereedschap **7** (zie de volgende pagina's), die zich in het dashboardkastje bevindt;

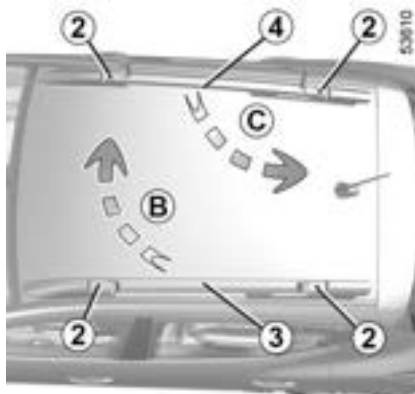

– zet de dragers **3** en **4** hoger en plaats ze dwars **5**. U doet dit door de drager **3** (beweging **B**) in de voorste stand en de drager **4** (beweging **C**) in de achterste stand te zetten.

**Opmerking:** zorg dat de dragers **3** en **4** correct zijn gepositioneerd en, afhankelijk van het voertuig, overeenkomen met de richting aangeduid op elke markering **6** op de bevestigingen aan elk uiteinde van de dragers.

**i** Maximale massa op elke dakdrager: 40 kg  
gelijkmatig verdeeld (80 kg op beide dakdragers).

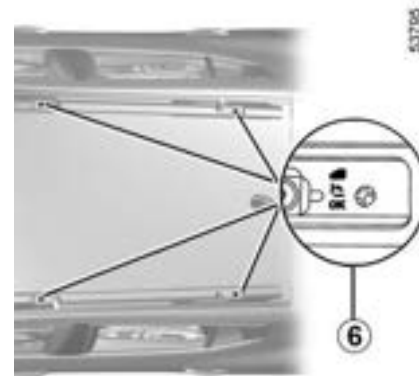

## DAKDRAGERS

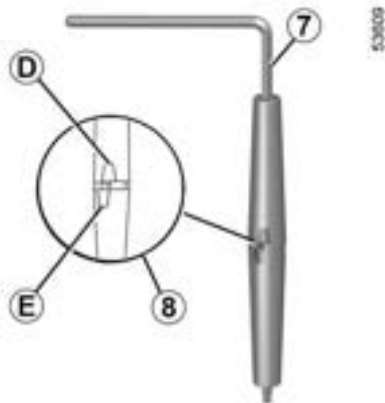
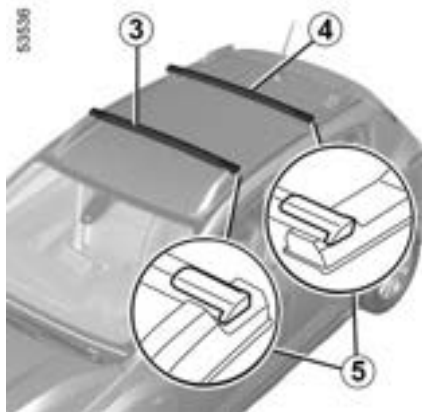

– gebruik het gereedschap 7 om de bouten 2 vast te draaien: markeringen

*D* en *E* op het gereedschap geven de verschuiving aan (markering 8);  
– haal de bouten 2 zover mogelijk aan met behulp van het gereedschap 7 totdat de markeringen *D* en *E* op het gereedschap 7 samenvallen (markering 9);  
– klik de draaikappen 1 weer vast.

**Opmerking:** dragers 3 en 4 zijn niet onderling uitwisselbaar.



Het is streng verboden de dakdragers dwars te hebben staan (stand voor het dragen) wanneer de auto door een wasstraat gaat met draaiende borstels.



Controleer of de twee modulaire dakdragers correct zijn geplaatst en vergrendeld zijn.

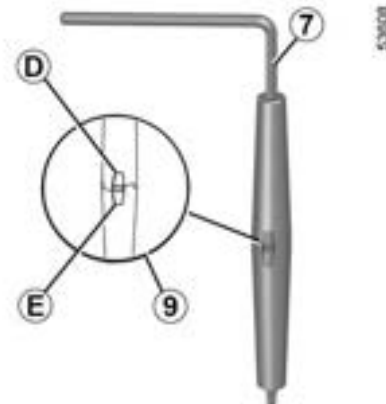

## DAKDRAGERS



### Dakdragers in de dwarsstand

De maximale snelheid moet worden beperkt tot 130 km/u.



Wanneer u de dragers niet in dwarsgeplaatst gebruikt, plaatst u de dragers in de lengterichting om het brandstofverbruik te optimaliseren en rijwind te voorkomen.



Neem in geval van verlies contact op met een erkende dealer voor de bouten **2** en het gereedschap **7**.



De modulaire dakdragers zijn oorspronkelijk gemonteerd en

goedgekeurd door onze Technische afdeling.

Ze zijn voorzien van de bouten **2** en het gereedschap **7**. Deze mogen alleen worden gebruikt om de dakdragers aan de auto te bevestigen.



### QR code "Modulaire dakdragers" *F*

Gebruik de QR code om een online video te bekijken.  
**Opmerking:** deze video is geen vervanging voor de gebruikershandleiding.



Controleer of de objecten en/of accessoires (fietsenrek, dakkoffer enz.) op de modulaire dakdragers correct zijn gepositioneerd, gelijkmatig zijn verdeeld en geborgd zijn.



# DAKDRAGERS

## Dakdragers in lengterichting



Indien de auto ermee is uitgerust kunt u bagage of extra uitrusting (fietsdrager, skidrager enz.) vervoeren:

- op een dakimperiaal;
- op dwarse dakdragers die op de overlangse dakdragers **10** zijn bevestigd;
- rechtstreeks op de overlangse dakdragers.

Het is verboden om dakdragers in lengterichting te monteren op auto's die hier niet origineel mee zijn uitgerust.

## Voorzorgsmaatregelen voor het gebruik

### Gebruik van de achterklep

Voordat u de achterklep opent, controleert u de objecten en/of accessoires (fietsenrek, dakkoffer enzovoort) die zijn bevestigd op de dakdragers: deze moeten juist zijn geplaatst en vastgemaakt en mogen er niet voor zorgen dat de achterklep niet helemaal open kan.



Maximale massa op elke dakdrager: 40 kg  
gelijkmatig verdeeld (80 kg op beide dakdragers).



Als de originele dakdragers, die goedgekeurd zijn door onze technische dienst, geleverd worden met bouten, gebruik dan uitsluitend deze bouten voor het bevestigen van de dakdragers op de auto.



Het aansluiten van een drager (fietsdrager, bagagekoffer, enz.) die rust op de achterklep is verboden. Om een drager te installeren op uw auto, neemt u contact op met een merkdealer.

## MOTORKAP



Om de motorkap te openen, opent u een portier en trek u aan de hendel **1** aan de linkerkant van het dashboard.

### Ontgrendelen van de veiligheidshaak van de motorkap

Om de motorkap te ontgrendelen, tilt u deze iets op en drukt u het lipje **4** in de richting van de pijl **A** om de haak **2** vrij te maken.



Zet altijd het contact uit als u iets gaat doen onder de motorkap  
➔ 189 ➔ 192.

### Motorkap openen

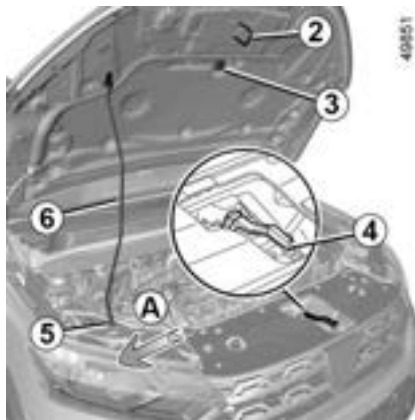

Nadat u de motorkap hebt opgetild en de veerpoot **6** hebt losgekoppeld van de bevestiging **3**, moet u voor uw eigen veiligheid de veerpoot in de uitsparing **5** plaatsen.

### Sluiten van de motorkap

Controleer of er geen gereedschap of andere voorwerpen in de motorruimte zijn achtergebleven.

Om de motorkap te sluiten, plaatst u de steun **6** terug in de bevestiging **3**, houdt u de motorkap in het midden vast en laat u de motorkap zakken tot 30 cm boven de gesloten positie voordat u deze loslaat. De kap sluit vanzelf door zijn eigen gewicht.



Let op bij werkzaamheden dicht bij de motor, deze kan nog warm zijn. Bovendien kan de ventilatormotor onverwacht gaan draaien. Het

waarschuwingslampje  in de motorruimte herinnert u hieraan.

**Risico van verwonding.**



Controleer bij werkzaamheden onder de motorkap, of de schakelaar van de ruitenwisser in de stand uit staat.

**Risico van verwonding.**



Zet geen druk op de motorkap: risico van onbedoeld sluiten van de motorkap.

## MOTORKAP



Controleer de vergrendeling van de kap.

Controleer of er niets de vergrendeling belemmert (steentje, doek enz.).



Zorg er na alle werkzaamheden in de motorruimte voor dat u niets vergeet (doeken, gereedschap enz.).

Hierdoor kan de motor beschadigd raken of brand ontstaan.



Bij een botsing, zelfs een lichte, tegen de grille of de motorkap moet u zo snel mogelijk het

vergrendelingsstelsel van de motorkap laten controleren door een merkdealer.

## OLIEPEIL VAN DE MOTOR:

### Algemeen

Een verbrandingsmotor verbruikt olie voor het smeren en koelen van de bewegende delen in de motor. Het is normaal dat u tussen twee onderhoudsbeurten olie moet bijvullen.

Indien u echter na de inrijperiode meer dan 0,5 liter olie per 1000 km moet bijvullen, moet u een erkende dealer raadplegen.

**Controleer het oliepeil regelmatig en in ieder geval voor elke grote reis: vul indien nodig tijdig olie bij om ernstige schade aan de motor te voorkomen.**

### Aflezten van het oliepeil

De auto moet horizontaal staan en de motor mag geruime tijd niet hebben gedraaid.

**Voor het exacte oliepeil en het controleren of het maximumpeil niet overschreden is (risico op schade aan motor), moet u de peilstaaf gebruiken.**

Afhankelijk van de auto waarschuwt het display van het instrumentenpaneel uitsluitend als het oliepeil minimaal is.

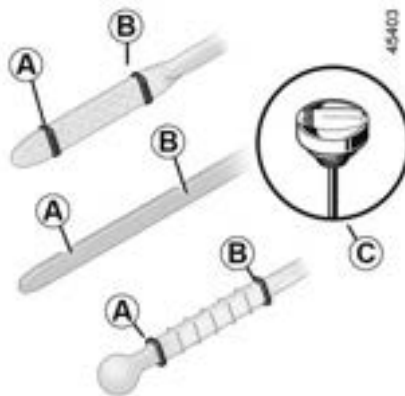

- Haal de peilstaaf eruit en veeg hem af met een droge en niet pluizende doek;
- steek de peilstaaf weer zo diep mogelijk in zijn houder, (als de motor een "peildop" **C**, heeft, draait u deze geheel vast);
- verwijder de peilstok opnieuw;
- lees het peil af: dit mag nooit lager zijn dan het "minimum" peil **A** en nooit hoger dan het " maximumpeil" **B**.

Als u het peil heeft gelezen, moet u de peilstaaf terugplaatsen tegen de aanslag of de peildop geheel vastdraaien.



Gebruik een trechter of bescherm het gedeelte rond te vulopening om te voorkomen dat er motorolie op een warm gedeelte van de motorruimte of een gevoelig onderdeel (d.z.w. elektrische onderdelen) terecht komt.

**Risico op brand.**



**Overschrijding van het maximumpeil van de motorolie**

Het maximumpeil **B** mag nooit worden overschreden: dit kan leiden tot schade aan de motor en het antiluchtverontreinigingssysteem. Als het peil boven het maximum is, **start de motor dan niet** en roep de hulp in van een merkdealer.

## OLIEPEIL VAN DE MOTOR:

Bijvullen, tanken, olie verversen

(bij)vullen



De auto moet horizontaal geparkeerd staan en de motor moet stilstaan en koud zijn (bijvoorbeeld voordat u 's morgens wegrijdt).



Voordat u iets doet onder de motorkap, moet u het contact afzetten → 189 of → 192.



Vul nooit bij tot boven het "max" peil en vergeet niet de dop **1** en de peilstok **2** weer terug te plaatsen.

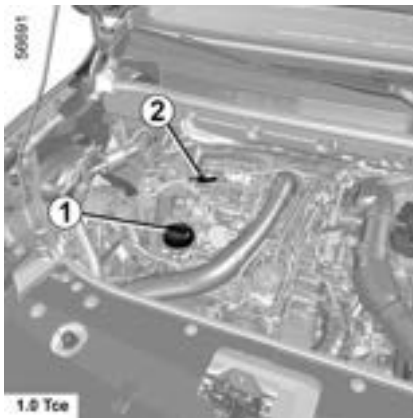

- Maak de dop **1** los;
- vul bij (in de regel ligt de hoeveelheid tussen de aanduidingen "min" en "max" op de peilstok **2** tussen 1,5 en 2 liter, afhankelijk van de motor);
- wacht 20 minuten om de olie naar beneden te laten zakken in de motor;
- controleer het peil met de peilstok **2** (zoals hiervoor is beschreven).

Als u het peil heeft gelezen, moet u de peilstaaf terugplaatsen tegen de aanslag of de peildop geheel vastdraaien.

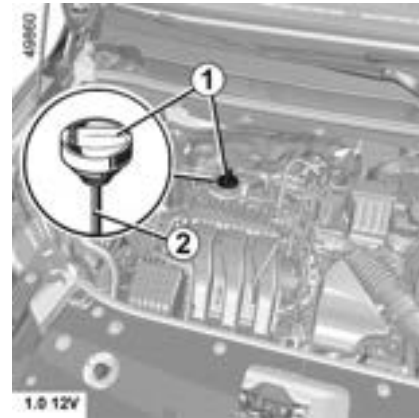

## OLIEPEIL VAN DE MOTOR:

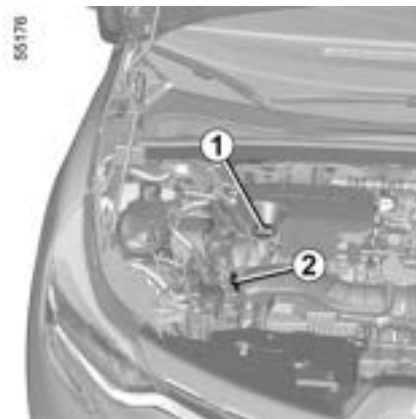
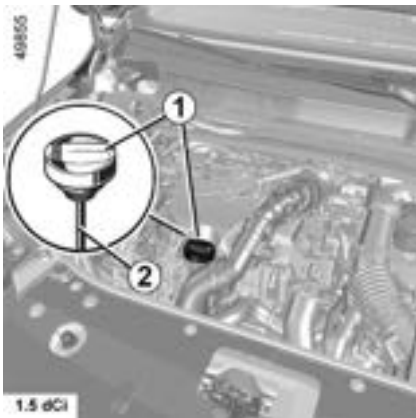

### Overschrijding van het maximumpeil van de motorolie

Het maximumpeil mag nooit worden overschreden: dit kan leiden tot schade aan de motor en het antiluchtverontreinigingssysteem. Als het peil boven het maximum is, **start de motor dan niet** en roep de hulp in van een merkdealer.

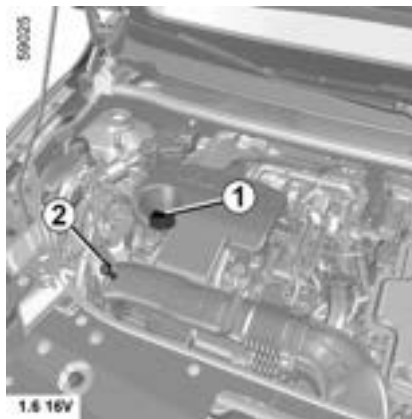

## Motorolie verversen

**Interval:** raadpleeg het onderhoudsboekje van uw auto.

### Inhoud bij verversen

Raadpleeg het onderhoudsboekje van uw auto of neem contact op met een merkdealer.

Controleer het motoroliepeil altijd met behulp van de peilstaaf zoals hiervoor is uitgelegd (het mag nooit lager dan het minimumpeil of hoger dan het maximumpeil van de peilstaaf zijn).

### Soort motorolie

Raadpleeg het onderhoudsboekje van uw auto.



### Motorolie bijvullen

Gebruik een trechter of bescherm het gedeelte rond te vulopening om te voorkomen dat er motorolie op een warm gedeelte van de motorruimte of een gevoelig onderdeel (d.z.w. elektrische onderdelen) terecht komt.

**Risico op brand.**

## OLIEPEIL VAN DE MOTOR:



Laat de motor nooit in een afgesloten ruimte draaien: uitlaatgassen zijn giftig.



Controleer bij werkzaamheden onder de motorkap, of de schakelaar van de ruitenwisser in de stand uit staat.  
**Risico van verwonding.**



**Oliepeil bijvullen en/of controleren:** let er bij het bijvullen of controleren van het oliepeil op dat er geen olie op de motoronderdelen lekt. Vergeet niet de dop goed te sluiten en de peilstaaf terug te plaatsen om te voorkomen dat er olie op hete motoronderdelen spat.  
**Risico op brand.**



Let op bij werkzaamheden dicht bij de motor, deze kan nog warm zijn. Bovendien kan de ventilatormotor onverwacht gaan draaien. Het waarschuwingslampje  in de motorruimte herinnert u hieraan.  
**Risico van verwonding.**



Als het peil abnormaal of herhaaldelijk daalt, moet u een merkdealer raadplegen



**Olie vervangen:** let op bij het aftappen van hete olie dat u zich er niet aan brandt.

## PEILEN:

### Remvloeistofpeil



Controleer regelmatig het peil van de remvloeistof en zeker als u bij het remmen een verschil, hoe gering ook, opmerkt.

Controle van het peil moet bij stilstaande motor en op horizontale ondergrond plaatsvinden.



Voordat u iets doet onder de motorkap, moet u het contact afzetten → 189 of → 192.

### Peil

Het peil daalt normaal tegelijk met de slijtage van de remvoeringen maar mag nooit onder het merkteken " MINI " komen dat op het remvloeistofreservoir 1 aangegeven is.

Als u zelf de slijtage van de schijf en trommel wilt controleren, vraagt u de brochure met uitleg over de controlemethode op bij het netwerk of de website van de fabrikant.



Controleer voordat u gaat werken onder de motorkap, of de schakelaar van de ruitenwisser uit staat.

**Risico van verwonding.**

### Vullen

Na werkzaamheden aan het hydraulische circuit moet de remvloeistof worden vervangen door een deskundige.

Gebruik hiervoor uitsluitend door onze technische dienst goedgekeurde remvloeistof uit een verzegelde verpakking.

### Interval voor het vervangen

Raadpleeg het onderhoudsboekje van uw auto.



Als het peil abnormaal of herhaaldelijk daalt, moet u een merkdealer raadplegen

### Koelvloeistof voor de verbrandingsmotor



Met het contact uit en de auto koud en op een vlakke ondergrond, moet het peil **als het koud is** liggen tussen de markeringen "MINI" en "MAXI" op het koelvloeistofreservoir 2.



## PEILEN:

Vul bij een **koude** motor koelvloeistof bij, voordat het peil de markering "MINI" bereikt.

### Regelmatige controle van het peil

**Controleer regelmatig het peil van de koelvloeistof.** De motor kan ernstig beschadigd worden door een gebrek aan koelvloeistof.

Vul uitsluitend bij met door onze technische dienst goedgekeurde producten die zorgen voor:

- bescherming tegen bevriezen;
- een bescherming tegen corrosie van het koelcircuit.



Zolang de verbrandingsmotor warm is, mag er niet worden gewerkt aan de motor en het koelsysteem.

**Risico van brandwonden.**

### Interval voor het vervangen

Raadpleeg het onderhoudsboekje van uw auto.



Als het peil abnormaal of herhaaldelijk daalt, moet u een merkdealer raadplegen



Let op bij werkzaamheden dicht bij de verbrandingsmotor; deze kan nog warm zijn.

Bovendien kan de ventilatormotor onverwacht gaan draaien. Het

waarschuwinglampje  in de motorruimte herinnert u hieraan.

**Risico van verwonding.**

### Koelmiddel elektrisch tractiesysteem

(hybrid versie)

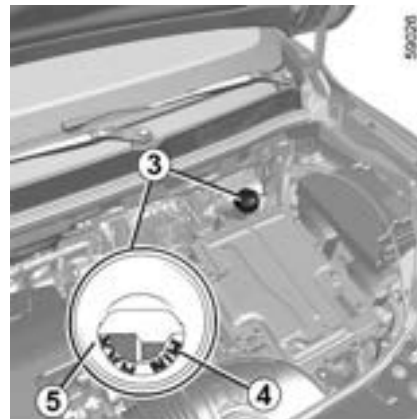

Dit is een ander systeem dan bij de verbrandingsmotor. Het dient voor het koelen van de elektromotor.

### Het peil aflezen

Draai de dop van het koelvloeistofreservoir **3**, met het contact uitgeschakeld en het voertuig op een vlakke ondergrond geparkeerd.

Als **het koud is**, moet het niveau zich tussen de markeringen "MIN" **4** en "MAX" **5** aan de binnenkant van de trechter bevinden.

### Regelmatige controle van het peil

**Controleer regelmatig het koelvloeistofpeil** (het elektrisch systeem kan ernstig beschadigd

## PEILEN:

worden door een gebrek aan koelvloeistof).

Als aanvulling nodig is, vraagt u een merkdealer om dit uit te voeren.

### Interval voor het vervangen

Raadpleeg het onderhoudsboekje van uw auto.

## Ruitensproeier



### Vullen

Stilstaande motor, open de dop **6**. Vul bij tot u de vloeistof ziet en zet de dop terug.

Dit reservoir voedt de ruitensproeiers voor en achter, als de auto hiermee uitgerust is.

**Opmerking:** controleer regelmatig het peil van het reservoir en vul dit bij voordat u begint aan een rit.

**Koelvloeistof:** gebruik alleen ruitensproeiervloeistof met antivries.

Wij adviseren u een erkende dealer of een gekwalificeerde vakman te raadplegen.

**Opmerking:** gebruik geen hard water (risico op beschadiging van de aanzuigpomp of op kalkafzetting op de pomp en de sproeiers).

**Sproeiers:** gebruik een gereedschap, zoals een naald, om de sproeiers in de juiste stand richten.

## FILTERS

Het vervangen van de filters (luchtfilter, interieurfilter, brandstoffilter, etc.) maakt deel uit van het onderhoudsprogramma van uw auto.

**Interval voor het vervangen van de onderdelen:** raadpleeg het onderhoudsboekje van uw auto.

### Interieurfilter

Als uw auto niet standaard uitgerust is met een interieurfilter, is het mogelijk er een later te installeren.

Ga naar een erkende dealer.



Voordat u iets doet onder de motorkap, moet u het contact afzetten → 189 of → 192.



Controleer bij werkzaamheden onder de motorkap, of de schakelaar van de ruitenwisser in de stand uit staat.  
**Risico van verwonding.**



Let op bij werkzaamheden dicht bij de motor, deze kan nog warm zijn. Bovendien kan de ventilatormotor onverwacht gaan draaien. Het

waarschuwinglampje  in de motorruimte herinnert u hieraan.

**Risico van verwonding.**

# UW BANDENSPANNING

## Label A



Open het portier om het te lezen.

De bandenspanning dient bij koude banden te worden gecontroleerd.

Indien u de bandenspanning niet bij **koude banden kunt controleren, moet u de opgegeven spanningswaarden met 0,2 tot 0,3 bar (3 PSI) verhogen. Verlaag nooit de spanning van een warme band.**

De bandenspanning moet afgestemd zijn op het huidige gebruik van de auto (onbelast, belast, rijden op de autosnelweg...). Houd u aan de bandenspanning (inclusief die van het reservewiel). Controleer minstens één

keer per maand en voor een grote reis de bandenspanning.

Afhankelijk van de auto elke keer dat de banden worden opgepompt of de bandenspanning wordt gecorrigeerd, moet u de referentiewaarde → **393** voor de bandenspanning resetten.

### **Auto met waarschuwing bij verlies van bandenspanning**

Bij een te lage bandenspanning (lekken, te lage bandenspanning enz.) verschijnt het

waarschuwinglampje  op het instrumentenpaneel → **221** → **227**.

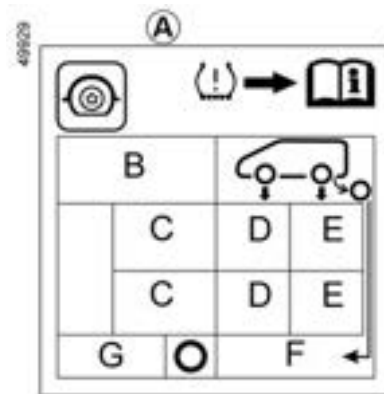

De aanwezigheid en de plaats van de informatie op de sticker zijn afhankelijk van de auto.

**B:** bandenmaat van de auto.

**C:** voorziene rij snelheid.

**D:** bandenspanning voor.

**E:** bandenspanning achter.

**F:** bandenspanning van het reservewiel.

**G:** bandenmaat van het reservewiel.

## UW BANDENSPANNING



**Auto's gebruikt bij maximale belasting (maximaal toegelaten totaal massa) en met**

**een aanhangwagen**

De maximumsnelheid is **100 km/uur** en de bandenspanning moet worden verhoogd met **0,2 bar** → 454.

**Kans op klapband.**

### **Veiligheid van de banden en**

**kettingmontage:** voor informatie over het onderhoud en, afhankelijk van de uitvoering van de auto, het gebruik van sneeuwkettingen → 393.



Voor uw veiligheid en voor naleving van de geldende wetgeving.

Als de banden

vervangen moeten worden, mag dit alleen gebeuren door even grote banden van hetzelfde merk, met dezelfde eigenschappen en met hetzelfde profiel.

**Ze moeten: ten minste hetzelfde laadvermogen en dezelfde maximumsnelheid als de oorspronkelijke banden hebben, ofwel voldoen aan de door de merkdealer gestelde eisen.**

Als u deze instructies niet opvolgt, kunt u uw veiligheid in gevaar brengen en is uw auto mogelijk niet conform de voorschriften.

**Risico op verlies van controle over de auto.**

## 12 V-ACCU



De accu **1** is onderhoudsvrij. **U mag de accu niet openen of er vloeistof aan toevoegen.**



De accu **1** bevat zwavelzuur; vermijd contact met ogen, huid of kleding. Bij

onverhoopt contact spoelen met veel water, raadpleeg, indien nodig, een arts.

Houd open vuur, hete voorwerpen en vonken weg van de accu-onderdelen (explosiegevaar).

Afhankelijk van de auto, controleert een systeem continu de capaciteit van de accu. Als deze afneemt, wordt de melding "Energiebesparende modus accu" weergegeven en vervolgens wordt de melding "Batterij bijna leeg - Motor starten" weergegeven op het instrumentenpaneel. Start in dat geval de motor, rijd met de auto of wacht tot de melding van het instrumentenpaneel verdwijnt.

**Opmerking:** de melding "Energiebesparende modus accu" kan verschijnen na 5 tot 30 minuten gebruik van de auto met de motor uit, om de gebruiker te waarschuwen dat de energieverbruikende functies (binnenverlichting, radio, navigatie, ventilatie, accessoirevoeding enz.) automatisch kunnen worden uitgeschakeld.

De laadstatus van uw batterij kan dalen, vooral als u uw voertuig gebruikt:

- voor korte ritten;
- in een stedelijke omgeving;
- bij lage temperatuur;
- na langdurig gebruik van stroomverbruikers (radio enz.) met het contact uit.



Voordat u iets doet onder de motorkap, moet u het contact afzetten → 189 of → 192.

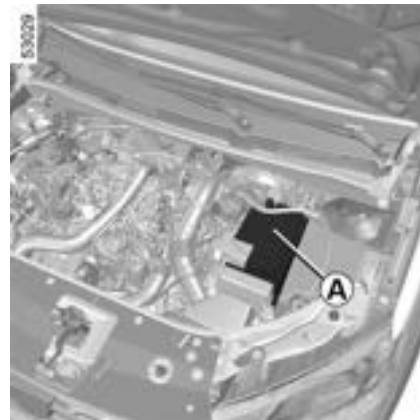

## 12 V-ACCU



Let op bij werkzaamheden dicht bij de motor, deze kan nog warm zijn. Bovendien

kan de ventilatormotor onverwacht gaan draaien. Het

waarschuwingssymbool  in de motorruimte herinnert u hieraan.

**Risico van verwonding.**



### Label A

Houd u aan de indicaties op de accu:

- 2 open vuur en roken verboden;

- 3 oogbescherming verplicht;
- 4 houd weg van kinderen;
- 5 explosieve stoffen.
- 6 raadpleeg de handleiding;
- 7 corrosieve stoffen.



Teneinde uw veiligheid en een goede werking van de elektrische uitrustingen van de auto

te waarborgen (lampen, ruitenwisser, rembekrachtiging), moet elk onderhoud aan de accu (demontering, loskoppeling...) verplicht worden uitgevoerd door een gespecialiseerd vakman.

**Kans op brandwonden door elektrische schokken.**

Houd u aan de vervangingsintervallen in het onderhoudsboekje. U mag deze niet overschrijden.

De accu is van een speciaal type. Zorg dat deze wordt vervangen door een van hetzelfde type.

Roep de hulp in van een merkdealer.

## 12 V HULPACCU



5

De "12 V" hulpaccu **1** bevindt zich aan de achterzijde van de hybrid auto: deze levert het vermogen dat nodig is om het voertuig te ontgrendelen/vergrendelen en om de apparatuur te bedienen.

**U mag de accu niet openen of er vloeistof aan toevoegen.**

De laadstatus van de 12V-hulpaccu **1** kan minder worden, vooral als u uw auto gebruikt:

- bij een lage buitentemperatuur;
- langdurig gebruik van energieverbruikende functies terwijl het contact is uitgeschakeld.
- na langdurig parkeren.



Voor uw veiligheid en voor de goede werking van de elektrische apparatuur in de auto (lampen, ruitenwisser, ABS, enz.), elke ingreep aan de "12 V"-hulpaccu (demontage, loskoppeling, enz.) **moet** worden uitgevoerd door een specialist.

**Risico op brandwonden door elektrische schokken.**

U moet zich **verplicht** houden aan de vervangingsintervallen die worden aangegeven in het onderhoudsboekje zonder deze te overschrijden.

De accu is van een speciaal type. Zorg dat deze wordt vervangen door een van hetzelfde type. Roep de hulp in van een merkdealer.

## Label A



Houd u aan de indicaties op de accu:

- 2.** open vuur en roken verboden;
- 3.** oogbescherming is verplicht;
- 4.** op afstand van kinderen houden;
- 5.** explosieve stoffen;
- 6.** raadpleeg de handleiding;
- 7.** corrosieve stoffen.



## 12 V HULPACCU



U mag de "12 V"  
hulpaccu niet  
loskoppelen.

**Risico op  
brandwonden door elektrische  
schokken.**

## ONDERHOUD VAN DE CARROSSERIE

Een goed onderhouden auto gaat langer mee. Daarom wordt aangeraden de buitenkant van de auto regelmatig te onderhouden.

Uw auto is op doelmatige wijze tegen roestvorming beschermd. Toch staat hij bloot aan de invloed van verschillende instellingen.

### Agressieve stoffen in de lucht

- luchtverontreiniging (in steden en in industriegebieden);
- zilte lucht langs de kust, vooral bij warm weer,
- wisselende klimaatinvloeden en veranderingen in de vochtigheidsgraad (wegenzout in de winter, water waarmee de weg wordt schoongespoeld enz.),

### Kleine beschadigingen in het dagelijks gebruik

#### Schurende stoffen

Stof in de lucht, zand, modder, opspattende steentjes, enz.

Er zijn een aantal maatregelen nodig om de hierboven genoemde gevaren te bestrijden.

### Wat u moet doen

Was uw auto regelmatig, **met de motor uit**, met door onze technische diensten geselecteerde shampoos (nooit met schuurmiddelen). Spoel

vooraf grondig af met een straalreiniger:

- aanslag van boomhars en luchtverontreiniging;
- modder uit de wielkuipen en onder de drempelkokers die anders lange tijd het vocht kunnen vasthouden;
- **de uitwerpselen van vogels, die een chemische reactie met de lak veroorzaken waardoor deze snel kan ontkleuren en zelfs kan loslaten;**

Deze vlekken **moet** u meteen verwijderen, want zij kunnen later niet meer door poetsen worden verwijderd;

- zout dat op de gehele auto, maar vooral in de wielkuipen en onder de bodem achterblijft.

Ontdoe de auto regelmatig van plantenresten (hars, bladeren enz.).

Houd rekening met lokale voorschriften inzake het wassen van een auto (bijv. niet op de openbare weg).

Houd bij het rijden op pas geasfalteerde wegen afstand van de andere auto's om beschadiging van lak en ruiten door opspattend grind te voorkomen.

Kleine beschadigingen van de lak moet u snel herstellen of laten herstellen zodat roest ook daar geen kans krijgt.

Laat uw merkdealer regelmatig de carrosserie inspecteren als de auto een plaatwerkgarantie heeft.

Raadpleeg het onderhoudsboekje.

Mechanische onderdelen, scharnierende delen, enz. moeten na reiniging altijd opnieuw worden beschermd met een door onze technische diensten goedgekeurd product.



Bij de merkdealer vindt u een uitgebreid gamma speciale onderhoudsproducten.

### Wat u niet moet doen

De auto wassen in felle zon of als het vriest.

Vuil of insectenresten wegkrabben, zonder ze eerst met water los te weken.

De auto verwaarlozen zodat vuil zich kan ophopen.

Kleine beschadigingen niet (laten) bijwerken.

Vlekken of aanslag verwijderen met oplosmiddelen die niet door onze technische diensten zijn geselecteerd. De lak kan hierdoor worden aangetast.

## ONDERHOUD VAN DE CARROSSERIE

Vaak door sneeuw en modder rijden zonder de auto te wassen, met name de wielkuipen en de bodemplaat.



Ontvetten of reinigen met behulp van een hogedrukreiniger of sproeiproducten die niet door onze technische dienst zijn goedgekeurd.

- mechanische delen (bijv. de motorruimte)
  - wielen (bijv. remsysteemcomponenten zoals remklauwen);
  - onderkant carrosserie;
  - scharnierende delen (bijv. aan de portieren)
  - gelakte plastic delen aan de buitenkant (bijv. bumpers)
- Hierdoor kunnen oxidatie of storingen ontstaan.

### Bijzonderheid van auto's met matte lak

Voor dit type lak moeten bepaalde voorzorgsmaatregelen worden genomen.

#### Wat u moet doen

De auto overvloedig met de hand met water wassen en daarbij een zachte doek, spons, enz. gebruiken.

#### Wat u niet moet doen

Producten op basis van was gebruiken (opwrijven).

Te hard wrijven.

De auto wassen in een wasstraat.

Stickers op de lak plakken (risico op achterblijvende resten).



De auto reinigen met een hogedrukreiniger.

### Rijden door een wasstraat

Zet de schakelaar van de ruitenwisser weer in de ruststand ➔ 171. Controleer de bevestiging van de uitrusting aan de buitenkant, extra lampen, achteruitkijkspiegels; zet de ruitenwisserbladen vast met tape.

Verwijder de spriet van de radioantenne indien uw auto hiermee is uitgerust.

Verwijder het tape en plaats de antenne terug na het wassen.

### Reinigen van de koplampen, de opname-elementen en de camera's

Veeg deze schoon met een zachte doek of poetskatoen.

Als dit onvoldoende is, bevochtig deze dan met wat zeepsop en veeg deze af met een zachte doek of poetskatoen.

Veeg de ruit tenslotte voorzichtig af met een droge zachte doek.

**Gebruik geen reinigingsmiddelen op alcoholbasis of gereedschap zoals ijskrabbers.**

### Reinigen van stickers, decoratiefolie, enz.

#### Wat u moet doen

Veeg deze schoon met een zachte doek of poetskatoen.

Bevochtig met zeepsop en veeg schoon met een zachte doek of poetskatoen.

Veeg de ruit tenslotte voorzichtig af met een droge zachte doek.

#### Wat u niet moet doen

Producten op basis van alcohol gebruiken.

Gereedschap gebruiken (bijv. schraper).

Te hard wrijven.



Reinig het gebied met een hogedrukreiniger.

## ONDERHOUD VAN DE BEKLEDING

Een goed onderhouden auto gaat langer mee. Daarom wordt aangeraden de binnenkant van de auto regelmatig te onderhouden.

Een vlek moet altijd snel behandeld worden.

Reinig de bekleding, ongeacht het soort vlek, met **koud (of lauwwarm) zeepsop op basis van natuurlijke zeep**.

**Gebruik geen detergenten (afwasmiddel, producten in poedervorm, producten op alcoholbasis enz.).**

Gebruik een zachte doek.

Spoel het restant af en absorbeer dit.

### Multimediascherm

Onderhoud van het scherm kan afhankelijk zijn van het type multimedia-apparatuur. Raadpleeg de gebruiksaanwijzing van het multimediasysteem voor meer informatie.

### Ruiten van instrumenten

(bv. van het dashboard, het klokje, de buitenthermometer, het radiopaneel ...)

Veeg deze schoon met een zachte doek of poetskatoen.

Als dat onvoldoende is, gebruik dan een in zeepsop gedrenkte doek (of poetskatoen) en veeg de ruit voorzichtig na met een andere vochtige doek of poetskatoen.

Veeg de ruit tenslotte **voorzichtig** af met een droge zachte doek.

**Gebruik geen producten met alcohol en/of spuit vloeistoffen in dit gebied.**

### Autogordels

Deze moeten goed schoon worden gehouden.

Gebruik producten die door de merkdealer worden geleverd of lauwwarm zeepsop en een spons; veeg de gordels met een doek droog.

**Er mogen geen wasmiddelen of kleurstoffen worden gebruikt.**

### Textiel (stoelen, deurbekleding ...)

Stofzuig het textiel **regelmatig**.

### Vloeistofvlekken

Gebruik zeepsop.

Absorbeer de vlek of duw er lichtjes op (noot wrijven) met een zachte doek. Spoel daarna het restant af en absorbeer dit.

### Vlekken van vaste of halfvaste substanties

Verwijder restanten van vaste of halfvaste substanties **onmiddellijk** met behulp van een spatel (ga daarbij vanaf de randen naar het midden van de vlek om te voorkomen dat deze wordt uitgesmeerd).

Reinig zoals aangegeven voor vloeistofvlekken.

### Snoep en kauwgom verwijderen

Leg een ijsblokje op de vlek om deze te laten uitharden en ga daarna te werk zoals aangegeven voor vaste vlekken.



Raadpleeg de merkdealer voor advies over het onderhoud van het interieur en/of bij een onbevredigend resultaat.

### Verwijderen/terugplaatsen van oorspronkelijk in de auto aangebrachte afneembare uitrusting.

Als u afneembare uitrusting (bijv. matten) verwijdert om het interieur schoon te maken, moet u altijd zorgen dat u ze correct en aan de goede kant

## ONDERHOUD VAN DE BEKLEDING

terugplaatst (leg de bestuursmat aan de kant van de bestuurder, enz.) en dat u ze vastzet met de elementen die bij de uitrusting zijn geleverd (zet de bestuurdersmat vast met de daarvoor bestemde klemmen).

Controleer altijd, terwijl de auto nog stilstaat, of niets de besturing hindert (obstakel onder de pedalen, een hak die achter de mat blijft hangen, enzovoort).

### Wat u niet moet doen

Plaats geen voorwerpen zoals deodorant, parfum, enz. bij de ventilatieroosters; deze kunnen de bekleding van het dashboard aantasten.



Gebruik van een hogedrukreiniger of sproeiproducten in het interieur van de auto:

als geen bijzondere voorzorgsmaatregelen worden genomen, bestaat het gevaar dat elektrische en elektronische componenten in de auto defect raken.

## LEKKE BAND, RESERVEWIEL

### In geval van een lekke band

Afhankelijk van de auto hebt u de beschikking over een reservewiel of een bandenoppompsset → 383.

#### Auto met waarschuwing bij verlies van bandenspanning

Bij een te lage bandenspanning (lekken, te lage bandenspanning enz.) verschijnt het

waarschuwingslampje  op het instrumentenpaneel → 221 → 227.



Als u de auto stiltet in de berm van de weg, moet u de andere weggebruikers waarschuwen door middel van de gevarendriehoek of op een andere wijze, volgens de regels van het land waar u bent.



Raak de uitlaat niet aan: **risico op brandwonden.**

### Reservewiel

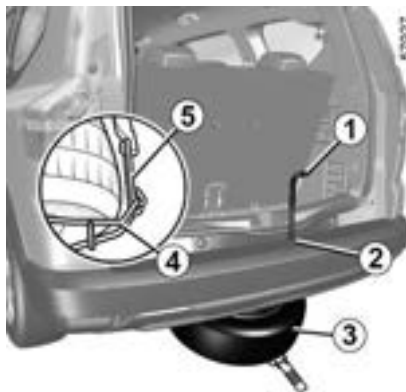

#### Break uitvoering

Deze ligt in de beugel 4 onder de auto.

**Om het reservewiel 3 te verwijderen:**

- Open de klep van de bagageruimte;
- draai de moer 2 los met de wielmoersleutel 1 → 387;
- laat de vergrendeling 4 los door deze bij de hendel 5 vast te pakken;
- maak het reservewiel 3 vrij.

**Ga als volgt te werk om het wiel 3 in de beugel op te bergen:**

- Berg het wiel met de lekke band op in de beugel 4;
- om de beugel 4 weer op zijn plaats te zetten, gaat u in omgekeerde volgorde te werk en draait u de moer vast met de wielmoersleutel 1 om het geheel weer te monteren;
- controleer of deze goed is vergrendeld.



Laat nooit gereedschap in de auto rondslingeren. Dit is gevaarlijk als u plotseling moet remmen.

Zorg dat het gereedschap na gebruik wordt teruggeplaatst in de houders, **anders ontstaat er letselgevaar.**

Als het reservewiel is geleverd met bouten, mag u deze bouten uitsluitend voor het reservewiel gebruiken.

Gebruik de krik alleen voor het verwisselen van een wiel. De krik mag nooit als steun bij werkzaamheden onder de auto worden gebruikt.

## LEKKE BAND, RESERVEWIEL



- open de klep van de bagageruimte;
- verwijder, afhankelijk van de auto, de onderdelen → 346 van de bagageruimtescheidingswand;
- til de mat van de bagageruimte op;
- maak de centrale bevestiging **6** los;
- maak het reservewiel **7** los.

Dit bevindt zich in de bagageruimte.

### Vijfdeursuitvoering

Om erbij te kunnen komen:

- open de klep van de bagageruimte;
- verwijder de bagageafdekking of vouw deze volledig terug;
- plaats, afhankelijk van de auto, de losse bodemplaat in de tussenstand → 346;
- zet, afhankelijk van de auto, de mat van de bagageruimte in verticale positie tegen de teruggevouwen bagageafdekplaat;
- maak de centrale bevestiging **6** los;
- maak het reservewiel **7** los.

### Vierdeursuitvoeringen

Om erbij te kunnen komen:

# LEKKE BAND, RESERVEWIEL

## Waarschuwingen



– Laat het reservewiel regelmatig door uw dealer controleren. Na verloop van tijd kan het door veroudering onbruikbaar worden.

### **Auto met een reservewiel dat afwijkt van de andere vier wielen:**

- Monteer nooit meer dan één reservewiel op een auto.
- Doordat het reservewiel een kleinere diameter heeft dan het oorspronkelijke wiel, is de bodemhoogte van de auto kleiner geworden.
- Vervang zo snel mogelijk het reservewiel door een wiel dat identiek is aan het originele wiel.
- Bij tijdelijk gebruik van dit reservewiel, mag de rij snelheid niet hoger zijn dan de snelheid die op de sticker op het wiel aangegeven staat.
- De montage van dit wiel kan het rijgedrag van uw auto veranderen. Voorkom snel optrekken en krachtig remmen en verminder uw snelheid in bochten.
- Als u sneeuwkettingen moet gebruiken, monteer dan het reservewiel op de achteras en controleer de bandenspanning.



## POMPSET VOOR DE BANDEN

32788



De set repareert banden waarvan het loopvlak **A** beschadigd is door een voorwerp van minder dan 4 mm. Niet alle soorten lekkage kunnen worden gerepareerd; bijv. scheuren groter dan 4 mm, scheuren aan de zijkant van de band **B**, enz. Controleer ook of de velg in goede staat is. Verwijder niet het voorwerp dat de oorzaak is van de lekkage als dit nog in de band zit.



Gebruik de pompset niet als de band beschadigd is door het rijden met een lekke band.

Controleer dus zorgvuldig de zijkant van de banden voor het repareren.

Bovendien kan het rijden met zachte of zelfs platte (of lekke) banden de veiligheid in gevaar brengen en de band onbruikbaar maken.

### **Deze reparatie is tijdelijk**

Een lekke band moet altijd zo snel mogelijk worden onderzocht (en indien mogelijk gerepareerd) door een deskundige.

Voor het vervangen van een band die met behulp van deze set gerepareerd is, moet u de specialist op de hoogte brengen. Tijdens het rijden kan een trilling gevoeld worden door de aanwezigheid van het product in de band.



De set is uitsluitend bestemd en goedgekeurd voor het oppompen van banden van een auto die met deze set uitgerust is.

In geen geval mag de set gebruikt worden voor het oppompen van banden van een andere auto of enig ander oppompbaar voorwerp (zwemband, boot, enz.).

Voorkom dat de huid in contact komt met de vloeistof tijdens de reparatiehandelingen. Als toch druppeltjes ontsnappen, moet u deze overvloedig afspoelen.

Houd de reparatieset uit de buurt van kinderen.

Gooi het lege reservoir niet in de natuur. Lever het in bij uw merkdealer of bij een depot voor klein chemisch afval.

Het reservoir heeft een beperkte houdbaarheid die is aangegeven op zijn etiket. Controleer de houdbaarheidsdatum.

## POMPSET VOOR DE BANDEN

Ga bij een merkdealer langs om de pompslang en het reservoir met het reparatieproduct te laten vervangen.



Gebruik, afhankelijk van de auto, in geval van een lekke band, de set die is opgeborgen in de bagageruimte of onder de mat van de bagageruimte.

De afbeelding komt wellicht niet overeen met de set die is geleverd bij de auto.



Voordat u de set gebruikt zet u de auto aan de kant van de weg, ver genoeg van het verkeer, schakelt u de alarmknipperlichten in, zet u de handrem vast, laat u alle inzittenden uit de auto stappen en zorgt u dat deze zich op veilige afstand van het verkeer bevinden.



### Auto met waarschuwing bij verlies van bandenspanning

Bij een te lage bandenspanning (lekken, te lage bandenspanning enz.) verschijnt het

waarschuingslampje  op het instrumentenpaneel → 221 → 227.

### Met draaiende motor en handrem aangetrokken:

– Ontkoppel alle accessoires die eerder waren aangesloten op de accessoireaansluitingen van het voertuig;

- raadpleeg de info op de **pompsetcompressor** in de bagageruimte van de auto en volg de gebruiksinstructies;
- pomp de band op tot de aanbevolen spanning → **370**;
- stop na maximaal **15** minuten met pompen om de spanning af te lezen (op de manometer **1**);

**Opmerking: terwijl de container leegloopt (ongeveer 30 seconden), geeft de manometer 1 kort een druk aan van max. 6 bar; daarna zakt de druk.**

– spanning aanpassen: ga voor meer spanning door met oppompen. U verlaagt de spanning door te drukken op de knop **2**.

**Indien er na 15 minuten geen druk van minimaal 1,8 bar is bereikt, is reparatie niet mogelijk. Rijd niet met de auto. Raadpleeg een merkdealer.**



Als u de auto stilzet in de berm van de weg, moet u de andere weggebruikers waarschuwen door middel van de gevarendriehoek of op een andere wijze, volgens de regels van het land waar u bent.

## POMPSET VOOR DE BANDEN



Als de band correct is opgepompt, verwijdert u de set: schroef de pompaansluiting los van de fles **3** om spatten te voorkomen, en bewaar de fles in een plastic verpakking om te voorkomen dat het product gaat lekken.



In de voetenruimte van de bestuurder mogen geen objecten aanwezig zijn; bij plotseling remmen kunnen deze onder de pedalen terechtkomen en het gebruik ervan hinderen.

- Plak het etiket met de rijvoorschriften (onderaan op de fles) op een voor de bestuurder zichtbare plaats op het dashboard.
- Berg de set op.
- Na het oppompen ontsnapt er nog steeds lucht uit de band. Rijd een kort stukje om het gat af te dichten.
- Ga direct rijden en rijd met een snelheid van 20 tot 60 km/u om het product gelijkmatig in de band te verdelen. Stop na een afstand van 3 kilometer om de spanning te controleren.
- Als de spanning hoger is dan 1,3 bar maar lager dan de voorgeschreven spanning (raadpleeg de sticker op de rand van het bestuurdersportier), corrigeer deze dan. Neem anders contact op met een merkdealer: de band kan niet worden gerepareerd.

### Voorzorgsmaatregel bij het gebruik van de set

- De set mag niet langer dan 15 minuten aaneengesloten gebruikt worden;
- De fles moet na het eerste gebruik worden vervangen, ook al zit er nog vloeistof in.



Let op, als een ventieldopje ontbreekt of niet goed vastgezet is, kan er lucht uit de banden ontsnappen en de bandenspanning afnemen. Zorg altijd dat de ventieldopjes gelijk zijn aan de originele en dat ze helemaal vastgezet zijn.



## POMPSET VOOR DE BANDEN



### QR code "Pompset voor de banden" C

Gebruik de QR code om een online video te bekijken.

**Opmerking:** deze video is geen vervanging voor de gebruikershandleiding.



Na een reparatie met behulp van de set, mag u niet verder dan 200 km rijden. Verminder

bovendien uw snelheid en rijd in elk geval niet sneller dan 80 km/u.

Het etiket dat u op een zichtbare plaats op het dashboard moet plakken, herinnert u hieraan.

Afhankelijk van het land of de plaatselijke voorschriften, moet een met de pompset gerepareerde band worden vervangen.

## DE GEREEDSCHAPPEN

### Toegang tot het gereedschap



De aanwezigheid van gereedschap is afhankelijk van de auto.

### Krik 1

Om de krik te gebruiken, draait u de moer **5** los. Wanneer u de krik opbergt, vouwt u deze correct op en plaatst u deze terug in de behuizing. Draai de moer **5** vast om de krik vast te zetten.



Laat nooit gereedschap in de auto rondslingeren. Dit is gevaarlijk als u plotseling moet remmen.

Zorg dat het gereedschap na gebruik in de houders wordt teruggeplaatst. Vermijd risico op letsel.

Als er bouten zijn geleverd bij het reservewiel, moet u deze gebruiken, en mag u deze alleen voor het reservewiel gebruiken; raadpleeg de sticker op het reservewiel.

Gebruik de krik alleen voor het verwisselen van een wiel. De krik mag nooit als steun bij werkzaamheden onder de auto worden gebruikt.

### Wieldopsleutel 2



Voor het verwijderen van de wieldoppen.

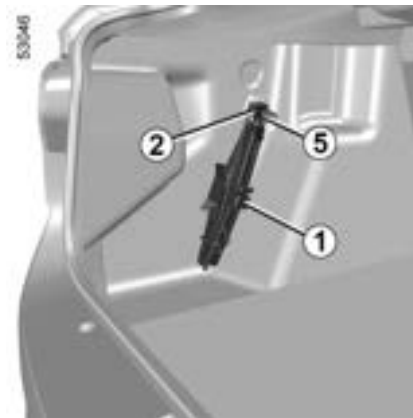

## DE GEREEDSCHAPPEN

### Sleepoog 3

→ 429

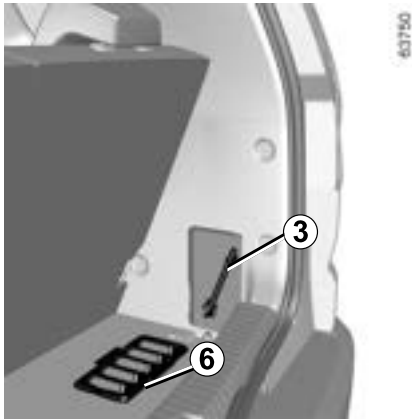

Afhankelijk van de auto moet u de klep **6** verwijderen om toegang te krijgen tot de sleepring **3**.

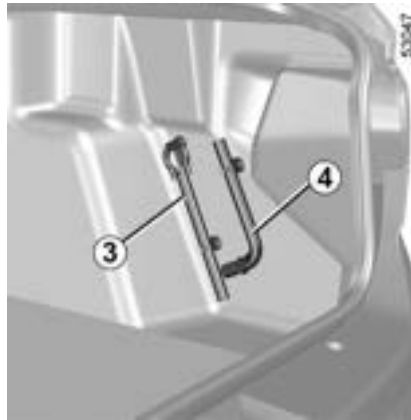

### Wielmoersleutel 4

Hiermee kunt u de wielbouten en het sleepoog **3** ver-/ontgrendelen.



## WIELDOPPEN, WIEL

### Centrale wioldop met zichtbare wielbouten



(bijv. wioldoppen **1**)

De bouten zijn rechtstreeks toegankelijk.



Laat nooit gereedschap in de auto rondslingeren. Dit is gevaarlijk als u plotseling moet remmen.

Zorg dat het gereedschap na gebruik in de houders wordt teruggeplaatst. Vermijd risico op letsel.

Als wielbouten zijn meegeleverd, gebruik deze bouten dan alleen voor het reservewiel: raadpleeg de sticker op het reservewiel. Gebruik de krik alleen voor het verwisselen van een wiel. De krik mag nooit als steun bij werkzaamheden onder de auto worden gebruikt.

### Centrale wioldop met onzichtbare wielbouten



(bijv. wioldoppen **4**)

Verwijder deze met behulp van de wioldopsleutel **2**, door de sleutel in de hiervoor bestemde uitsparing **3** te plaatsen.

Om hem terug te plaatsen, draait u hem ten opzichte van de velg en zet u hem vast.

## WIELDOPPEN, WIEL

### Wieldop met zichtbare wielbouten

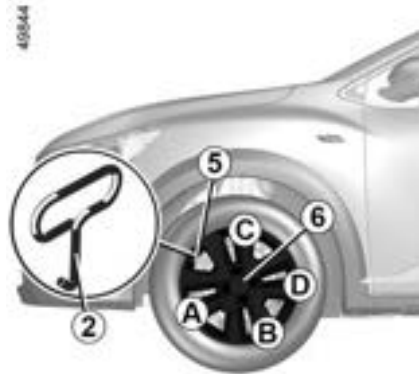

(bijv. wieldoppen **6**)

Verwijder deze met behulp van de wieldopsleutel **2**, door de sleutel in de uitsparing van het ventiel **5** te plaatsen.

Om hem weer terug te plaatsen, richt u hem ten opzichte van ventiel **5**. Duw de haakjes er in, te beginnen aan de kant van klep **A**, daarna **B** en **C**, en eindigend aan de kant tegenover het ventiel **D**.



## VERWISSELEN VAN EEN WIEL

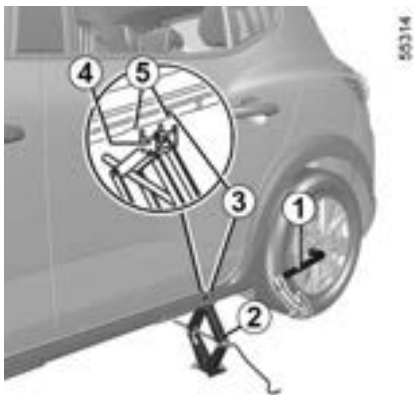

### Auto met krik en wielmoersleutel

Verwijder de wioldop (indien van toepassing).

Ontgrendel de wielbouten met behulp van de wielmoersleutel **1**. Plaats de sleutel zo dat u deze naar beneden moet drukken.



Als u de auto stilzet in de berm van de weg, moet u de andere weggebruikers

waarschuwen door middel van de gevarendriehoek of op een andere wijze, volgens de regels van het land waar u bent.



Schakel de alarmknipperlichten in. Zet de auto stil op een horizontale, stroeve en stevige ondergrond op veilige afstand van het verkeer. Zet de parkeerrem vast en schakel een versnelling in (eerste of achteruit, of **P** bij een automatische transmissie). Laat alle inzittenden uit de auto stappen en houd ze op een veilige afstand van het verkeer.

Plaats de krik **2** horizontaal. De kop van de krik **moet** in lijn liggen met de dorpel die het dichtst bij het betrokken wiel zit, zoals aangeduid met de pijl **3**. Start het krikken handmatig, met de steunplaat van de krik **4** in de iets ingesprongen gleuf onder de auto, tussen de twee inkepingen **5** en in de richting van de pijl **3**.

Ga door met vastzetten om de onderkant van de krik goed neer te zetten (hij moet verticaal onder de auto

staan en in één lijn staan met de kop van de krik ).

Draai de zwengel een paar slagen zodat het wiel vrijkomt van de grond.



Om verwondingen of schade aan de auto te voorkomen, draai de krik uit tot het te vervangen wiel zich op maximum 3 centimeter van de grond bevindt.

Draai de wielbouten geheel los en neem het wiel van de naaf.

Plaats het reservewiel op de naaf en draai het wiel rond tot de gaten voor de wielbouten samenvallen met die van de naaf.

als het reservewiel eigen bouten heeft, mag u deze bouten uitsluitend gebruiken voor het reservewiel.

Controleer of het wiel goed tegen de naaf is gedrukt, zet de bouten vast en laat de krik zakken.

Als het wiel op de grond rust, zet u de bouten goed vast, en moet u het vastzetten en de bandenspanning van het reservewiel zo snel mogelijk laten controleren.

## VERWISSELEN VAN EEN WIEL



### Antidiefstalbouten

Als u antidiefstalbouten gebruikt, kijkt u naar de tekening aan de binnenkant van de wioldop om te zien waar u de bouten moet plaatsen. (het is mogelijk dat de wioldop niet kan worden gemonteerd).



Als u merkt dat een band lek is moet u direct stoppen en het reservewiel monteren.

Een lekke band moet zo snel mogelijk worden gerepareerd en vóór terugplaatsing door een deskundige worden onderzocht.



### Auto met waarschuwing bij verlies van bandenspanning

Bij een te lage bandenspanning (lekken, te lage bandenspanning enz.) verschijnt het

waarschuwingslampje op het instrumentenpaneel → 221 → 227.



Laat nooit gereedschap in de auto rondslingeren. Dit is gevaarlijk als u plotseling moet remmen.

Zorg dat het gereedschap na gebruik in de houders wordt teruggeplaatst. Vermijd risico op letsel.

Als er bouten zijn geleverd bij het reservewiel, moet u deze gebruiken, en mag u deze alleen voor het reservewiel gebruiken; raadpleeg de sticker op het reservewiel.

Gebruik de krik alleen voor het verwisselen van een wiel. De krik mag nooit als steun bij werkzaamheden onder de auto worden gebruikt.

# BANDEN

## Veiligheid van de banden – wielen

De banden vormen de enige verbinding tussen de auto en het wegdek, het is daarom van het grootste belang dat zij in goede staat verkeren.

Houd u strikt aan de wettelijke voorschriften op dit gebied.

## Onderhoud van de banden



De banden moeten in goede staat verkeren en voldoende profiel hebben; de merken die door onze technische dienst zijn goedgekeurd, zijn voorzien van slijtagecontrolestiften **1**, die op

regelmatige afstanden over de omtrek van het loopvlak **zijn verdeeld**.

Als het loopvlak van een band tot aan deze stiften is weggesleten, **worden de stiften zichtbaar 2** : het is dan nodig om deze band te vervangen omdat er dan nog slechts 1,6 mm profiel overblijft waardoor de band op een natte weg onvoldoende grip heeft.

Ook door overbelasting, door het langdurig snel rijden bij hoge buitentemperaturen en door het regelmatig rijden op slechte wegen, kunnen de banden worden beschadigd, waardoor de veiligheid in gevaar komt.



Door bestuurdersfouten, zoals “rijden tegen een stoepwand”, kunnen de banden en de velgen beschadigen, en de voorwielen of achterwielen ontregelen. Laat in dat geval hun staat door een merkdealer controleren.

## Bandenspanning

Houd u aan de bandenspanning (inclusief die van het reservewiel). Houd u aan de bandenspanningen,

controleer deze minstens eenmaal per maand en vóór elke lange rit (raadpleeg de sticker op de zijkant van het bestuurdersportier\_ → 370.



**Te lage bandenspanning** leidt tot vroegtijdige slijtage en abnormaal hete banden. Dit zijn factoren die de veiligheid ernstig kunnen beïnvloeden en kunnen leiden tot:

– slechte wegligging;  
– het risico van een klapband of het loslaten van het loopvlak.

De bandenspanning is afhankelijk van de belasting en de snelheid. Pas de bandenspanning aan de gebruiksomstandigheden aan (raadpleeg de sticker op de zijkant van het bestuurdersportier).

De bandenspanning is afhankelijk van de belasting en de snelheid. Pas de bandenspanning aan de gebruiksomstandigheden aan (raadpleeg de sticker op de zijkant van het bestuurdersportier).

Bandenspanning dient bij koude banden te worden gecontroleerd. Houd geen rekening met een hogere waarde bij warm weer of na rijden op een hoge snelheid.

Als u de bandenspanning niet bij **koude banden kunt controleren**,

## BANDEN

moet u de opgegeven waarden met 0,2 tot 0,3 bar verlagen (of 3 PSI).

Verlaag nooit de spanning van een warme band.



Let op, als een ventieldopje ontbreekt of niet goed vastgezet is, kan er lucht uit de

banden ontsnappen en de bandenspanning afnemen.

Zorg altijd dat de ventieldopjes gelijk zijn aan de originele en dat ze helemaal vastgezet zijn.



### Auto met waarschuwing bij verlies van bandenspanning

Bij een te lage bandenspanning (lekken, te lage bandenspanning enz.) verschijnt het

waarschuwingslampje  op het instrumentenpaneel → 221 → 227.

## Verwisselen van de wielen

Dit wordt afgeraden.

## Reservewiel

→ 380 → 391

## Vervangen van de banden



Voor uw veiligheid en voor naleving van de geldende wetgeving.

Als de banden

vervangen moeten worden, mag dit alleen gebeuren door even grote banden van hetzelfde merk, met dezelfde eigenschappen en met hetzelfde profiel.

**Ze moeten: ten minste hetzelfde laadvermogen en dezelfde maximumsnelheid als de oorspronkelijke banden hebben, ofwel voldoen aan de door de merkdealer gestelde eisen.**

Als u deze instructies niet opvolgt, kunt u uw veiligheid in gevaar brengen en is uw auto mogelijk niet conform de voorschriften.

**Risico op verlies van de controle over de auto.**

## De banden in de winter

### Sneeuwkettingen

Sneeuwkettingen mogen uitsluitend rond de voorwielen worden gelegd.

Als een te grote bandenmaat is gemon- teerd, kunnen er **geen sneeuwkettingen** worden gemonteerd.



Het gebruik van sneeuwkettingen is alleen mogelijk in combinatie met even

grote banden als die welke **oorspronkelijk** zijn gemonteerd op uw auto.

Op de wielen kunnen alleen specifieke sneeuwkettingen gemonteerd worden. Ga naar een merkdealer.

### Winterbanden

Voor een optimale grip van uw auto raden wij u aan deze banden op **alle vier wielen** te monteren.

**Voorzichtig: deze banden hebben soms een pijl met de draairichting en een indicatie van de maximum snelheid die lager kan liggen dan de topsnelheid voor uw auto.**

# BANDEN

## Spijkerbanden

Het gebruik van spijkerbanden is slechts onder bepaalde omstandigheden toegestaan.

Houd u aan de ter plaatse geldende voorschriften, en rijd niet sneller dan de daarmee toegelaten maximumsnelheid.

Indien u voor deze banden kiest, moeten zij in ieder geval links en rechts voor worden gemonteerd.



Wij raden u in ieder geval aan een merkdealer te raadplegen. Hij weet als geen ander welke voorzieningen het beste bij uw auto passen.

# KOPLAMPEN

## Lampen vervangen



U kunt de hierna beschreven lampen vervangen. Wij raden u echter aan ze door een merkdealer te laten vervangen als het u moeilijk lijkt.

### Dimlichten 1

Maak het afdekplaatje **A** los.

Maak de stekker **4** los, verwijder het geheel uit de houder en neem de lamp eruit.

### Lamptype:H7.

Laat na het vervangen van de lamp de lichten door een vakman afstellen.

## Controlelampjes richtingaanwijzers 2

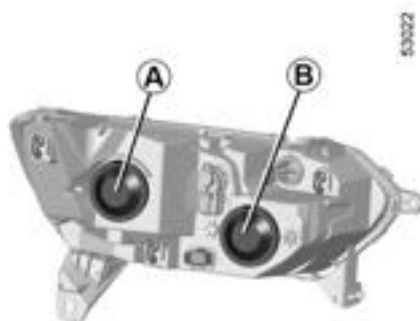

Draai de lamphouder **5** een kwart slag om bij de lamp te komen.

### Lamptype:PY21W.



De lampen staan onder druk en kunnen openbarsten bij het vervangen.

### Risico van verwonding.

## Dagrijverlichting/markeringslichten, grootlicht 3

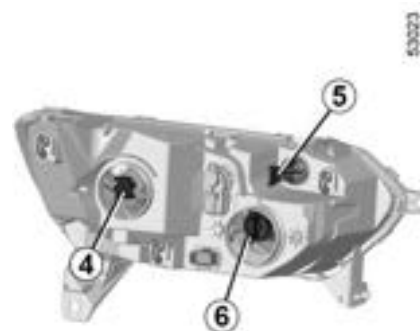

Maak het afdekplaatje **B** los.

Maak de stekker **6** los, verwijder het geheel uit de houder en neem de lamp eruit.

### Lamptype:H15.

**Raak het lampglas niet aan. Houd de lamp vast aan de metalen voet.**

Gebruik **uitsluitend** anti-U.V. 55/15W lampen om de plastic ruit van de koplampen niet te beschadigen.

Noteer vóór de demontage de juiste stand van de lamp, om het weer correct te kunnen monteren.

Plaats de kap goed terug na het verwisselen van de lamp.

## KOPLAMPEN



Let op bij werkzaamheden dicht bij de motor, deze kan nog warm zijn. Bovendien kan de ventilatormotor onverwacht gaan draaien. Het

waarschuwingssymbool  in de motorruimte herinnert u hieraan.

**Risico van verwonding.**



Zorg dat u altijd een doos met reservelampen en -zekeringen in de auto heeft, deze is verkrijgbaar bij uw merkdealer.



Alle werkzaamheden (of wijzigingen) aan de elektrische installatie moeten worden uitgevoerd door een merkdealer, aangezien de elektrische installatie (bedrading, onderdelen en vooral de dynamo) kan worden beschadigd door een verkeerde aansluiting. Bovendien beschikt uw merkdealer over de benodigde onderdelen.

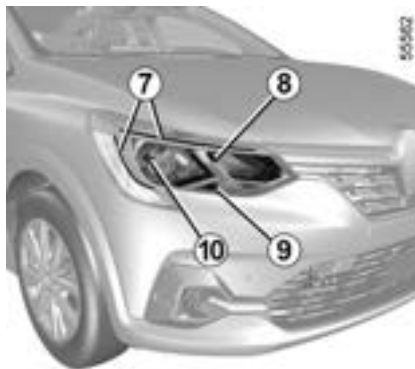

U kunt de hierna beschreven lampen vervangen. Wij raden u echter aan ze

door een merkdealer te laten vervangen als het u moeilijk lijkt.

### LED-dagrijverlichting en markeringslichten 7

Ga naar een merkdealer.

### Grootlicht 8

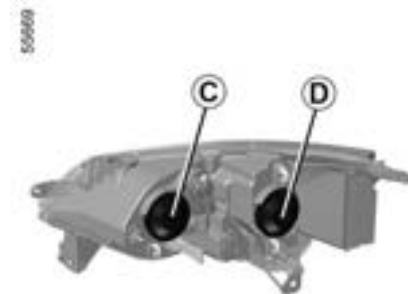

Maak het afdekplaatje **C** los.

Maak de stekker **11** los, verwijder het geheel uit de houder en neem de lamp eruit.

**Lamptype:H7.**

**Raak het lampglas niet aan. Houd de lamp vast aan de metalen voet.**

## KOPLAMPEN

### Controlelampjes richtingaanwijzers 9

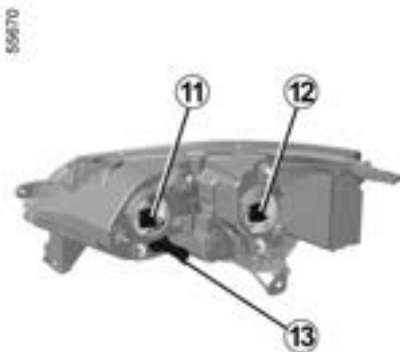

Draai de lamphouder **13** een kwart slag om bij de lamp te komen.

**Lamptype:PY21W.**

### Dimlichten 10

Maak het afdekplaatje **D** los.

Maak de stekker **12** los, verwijder het geheel uit de houder en neem de lamp eruit.

**Lamptype:H7.**

Laat na het vervangen van de lamp de lichten door een vakman afstellen.



U kunt de hierna beschreven lampen vervangen. Wij raden u echter aan ze door een merkdealer te laten vervangen als het u moeilijk lijkt.

### Controlelampjes richtingaanwijzers 14

Draai de lamphouder **16** een kwart slag om bij de lamp te komen.

**Lamptype:PY21W.**

### Grootlicht 15

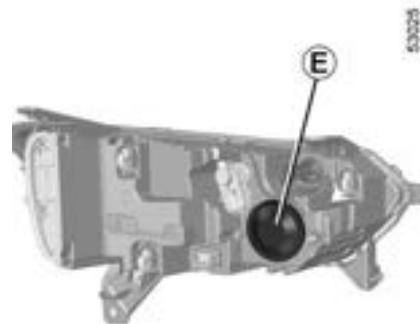

Maak het afdekplaatje **E** los.

Maak de stekker **17** los, verwijder het geheel uit de houder en neem de lamp eruit.

**Lamptype:H7.**

Gebruik **uitsluitend** anti-U.V. 55W lampen om de plastic ruit van de koplampen niet te beschadigen.

**Raak het lampglas niet aan. Houd de lamp vast aan de metalen voet.**



## KOPLAMPEN

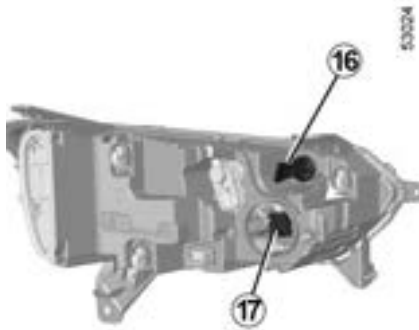

Noteer vóór de demontage de juiste stand van de lamp, om het weer correct te kunnen monteren.

Plaats de kap goed terug na het verwisselen van de lamp.

### LED-dagrijverlichting en markeringslichten 18

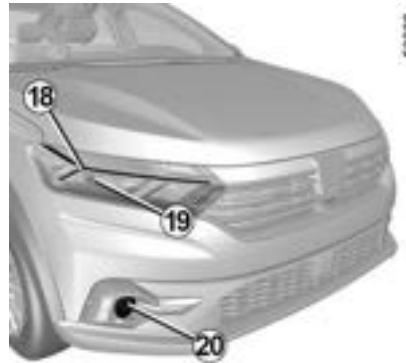

Ga naar een merkdealer.

### Led-dimlichten 19

(afhankelijk van de auto)

Ga naar een merkdealer.

### Mistlichten voor 20



Vanwege de moeilijke bereikbaarheid **adviseren wij om deze verlichting te laten vervangen door een merkdealer.**

- Open de lamphouder door de klep **21** los te klikken;
- draai de lamphouder een kwartslag;
- haal de lamp eruit.

**Lamptype:H16LL.**

### Extra lampen

Vraag uw merkdealer om advies als u mistlichten op uw auto wilt monteren.

# ACHTERLICHTEN EN RICHTINGAANWIJZERS

## Lampen vervangen

### Vierdeursuitvoeringen

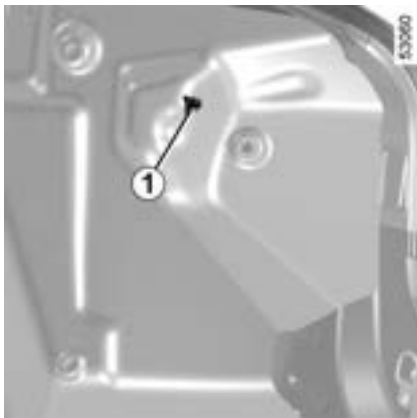

#### Zijlichten/remlichten, richtingaanwijzers en achteruitrijlichten

Draai de bout los 1 en verwijder vervolgens het achterlichthuis vanaf de buitenkant van het voertuig.



De lampen staan onder druk en kunnen openbarsten bij het vervangen.

#### Risico van verwonding.

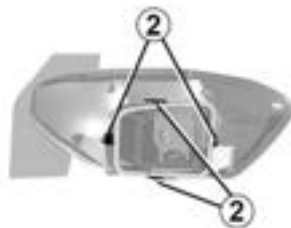

Trek aan de lipjes 2 om de lamphouder los te klikken.

Ga bij het monteren te werk in omgekeerde volgorde en let op dat de bedrading niet wordt beschadigd.

Controleer of de lipjes goed vergrendeld zijn.



Zorg dat u altijd een doos met reservelampen en -zekeringen in de auto heeft, deze is verkrijgbaar bij uw merkdealer.



#### 3. Markeringslicht

Gloeilamp type 3: W5W.

#### 4. Markerings-/remlicht

Gloeilamp type 4: P21/5W.

#### 5. Achteruitrijlicht

Gloeilamp type 5: P21W.

#### 6. Richtingaanwijzer

Gloeilamp type 6: PY21W.

## ACHTERLICHTEN EN RICHTINGAANWIJZERS

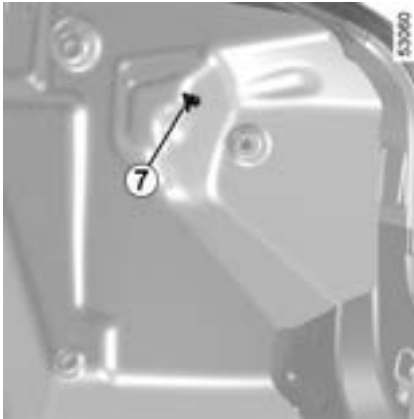

### Zijlichten/remlichten, richtingaanwijzers en achteruitrijlichten

(afhankelijk van de auto)

Draai de bout los **7** en verwijder  
vervolgens het achterlichthuis vanaf de  
buitenkant van het voertuig.

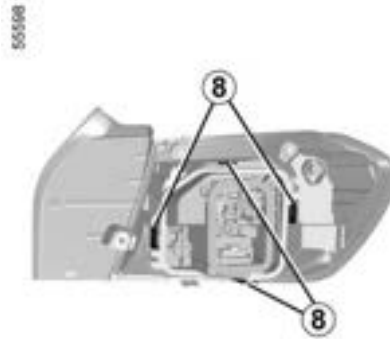

Trek aan de lipjes **8** om de  
lamphouder los te klikken.

Ga bij het monteren te werk in  
omgekeerde volgorde en let op dat de  
bedrading niet wordt beschadigd.

Controleer of de lipjes goed  
vergrendeld zijn.



**9. Remlicht of, afhankelijk van de  
auto, markeringslicht/remlicht**

**Gloeilamptype 9: P21/5W.**

**10. LED-markeringslicht LED**

(afhankelijk van de auto)

Ga naar een merkdealer.

**11. Achteruitrijlicht**

**Gloeilamptype 11: P21W.**

**12. Richtingaanwijzer**

**Gloeilamptype 12: PY21W.**

## ACHTERLICHTEN EN RICHTINGAANWIJZERS



### Mistachterlichten 13

Gezien het feit dat de achterbumper hiervoor gedemonteerd moet worden, raadpleeg een merkdealer.

**Gloeilamptype 13: P21W.**



### Derde remlicht 14

De lamp 15 van het derde remlicht 14 is toegankelijk via de bagageruimte.

**Gloeilamptype 15: W16W.**

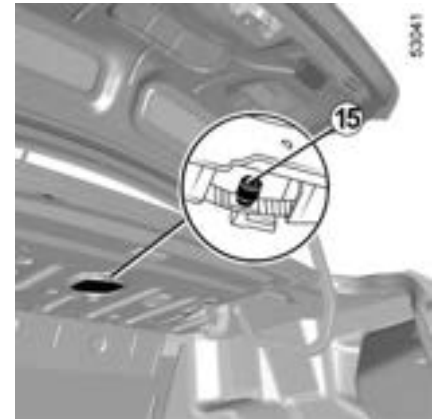

### Vijfdeursuitvoering

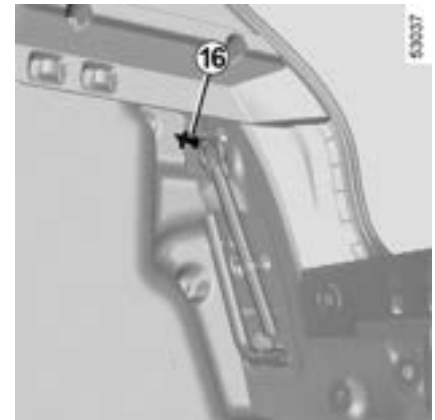

## ACHTERLICHTEN EN RICHTINGAANWIJZERS

### Zijlichten/remlichten, richtingaanwijzers en achteruitrijlichten

Draai de bout los **16** en verwijder  
vervolgens het achterlichthuis vanaf de  
buitenkant van het voertuig.

55605

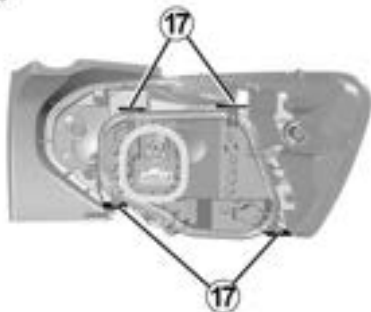

Trek aan de lipjes **17** om de  
lamphouder los te klikken.

Ga bij het monteren te werk in  
omgekeerde volgorde en let op dat de  
bedrading niet wordt beschadigd.

Controleer of de lipjes goed  
vergrendeld zijn.

55606



#### **18. Markeringslicht**

**Gloeilamptype 18: W5W.**

#### **19. Markerings-/remlicht**

**Gloeilamptype 19: P21/5W.**

#### **20. Achteruitrijlicht**

**Gloeilamptype 20: P21W.**

#### **21. Richtingaanwijzer**

**Gloeilamptype 21: PY21W.**

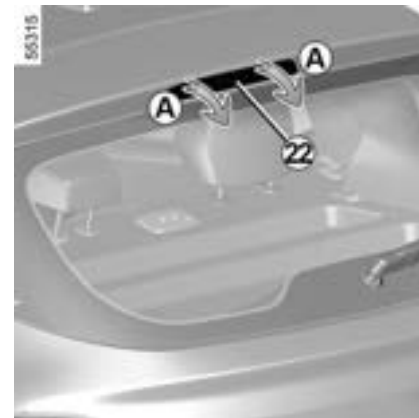

#### **Derde remlicht 22**

Gebruik een platte schroevendraaier of  
een vergelijkbaar gereedschap om het  
remlicht **22** voorzichtig los te maken  
terwijl u op het bovenoppervlak van  
het remlicht drukt (beweging **A**). Maak  
de stekker van het remlicht los.

## ACHTERLICHTEN EN RICHTINGAANWIJZERS



Ga naar de lamp **23**.

**Gloeilamptype 23: W16W.**

Zet het remlicht op de spoiler om het terug te plaatsen.

Druk op de bovenrand van het onderdeel (beweging **B**), en duw vervolgens op het oppervlak van de lamp bij de gedeelten waar de clips zitten totdat de lamp klikt (beweging **C**).

Vanwege de moeilijke bereikbaarheid raden wij aan deze lampen te laten vervangen door een erkende dealer.

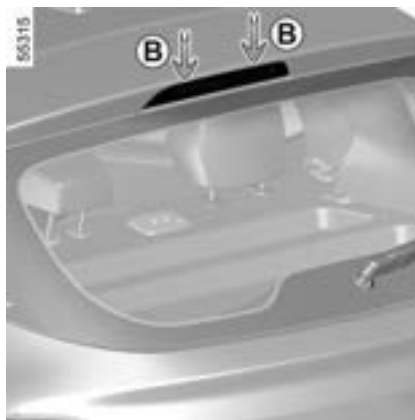

**Mistachterlichten 24**

Ga naar de lamphouder onder de achterbumper en draai deze los naar het midden van de auto toe; verwijder de lamp.

**Gloeilamptype 24: P21W.**



Raak de uitlaat niet aan.  
**Risico van brandwonden.**

**Bij het monteren**

Ga bij het monteren te werk in omgekeerde volgorde en let op dat de bedrading niet wordt beschadigd.

## ACHTERLICHTEN EN RICHTINGAANWIJZERS

Controleer na het terugplaatsen van de lamp of deze goed is vergrendeld. Vanwege de moeilijke bereikbaarheid **raden wij aan deze lampen te laten vervangen door een erkende dealer.**



Alle werkzaamheden (of wijzigingen) aan de elektrische installatie moeten worden

uitgevoerd door een merkdealer, aangezien de elektrische installatie (bedrading, onderdelen en vooral de dynamo) kan worden beschadigd door een verkeerde aansluiting. Bovendien beschikt uw merkdealer over de benodigde onderdelen.

### Break uitvoering

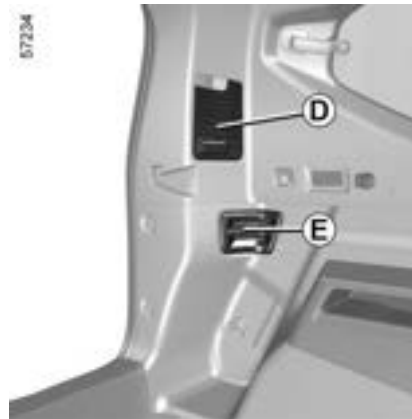

**Zijlichten/mistlampen, richtingaanwijzers, remlichten en achteruitrijlichten**

(afhankelijk van de auto)

Open de achterklep en verwijder afdekkingen **D** en **E**.

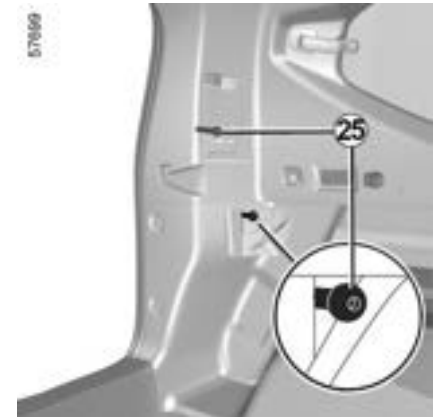

Maak de bouten los **25** en **26** (met behulp van een schroevendraaier of soortgelijk gereedschap), verwijder vervolgens de achterlichten vanaf de buitenkant van de auto.

## ACHTERLICHTEN EN RICHTINGAANWIJZERS



Zijlichten/mistlampen,  
richtingaanwijzers, remlichten en  
achteruitrijlichten

(vervolg)

Trek aan de lipjes **27** om de  
lamphouder los te klikken.

Bij het monteren gaat u in omgekeerde  
volgorde te werk.

Controleer of de lipjes goed  
vergrendeld zijn.

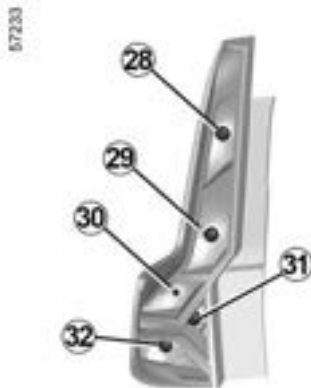

**28. Richtingaanwijzer**  
Gloeilamp type **28**: P21W.

**29. Remlichten**  
Gloeilamp type **29**: P21W.

**30. Markeringslicht**  
Gloeilamp type **30**: P21/5W.

**31. Achteruitrijlicht**  
(afhankelijk van de auto)  
Gloeilamp type **31**: P21W.

**32. Zijlicht/mistlamp**  
Gloeilamp type **32**: P21/5W.

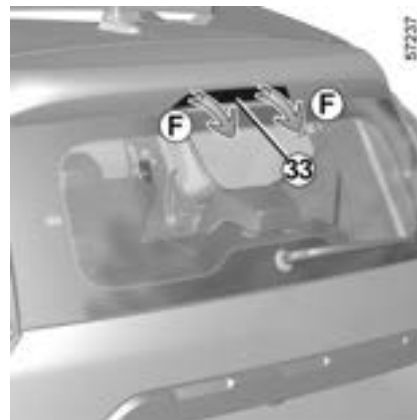

**Derde remlicht 33**

Gebruik een platte schroevendraaier of  
een vergelijkbaar gereedschap om het  
remlicht **33** voorzichtig los te maken  
terwijl u op het bovenoppervlak van  
het remlicht drukt (beweging **F**). Maak  
de stekker van het remlicht los.



## ACHTERLICHTEN EN RICHTINGAANWIJZERS



Ga naar de lamp **34**.

**Lamptype 34: W16W.**

Zet het remlicht op de spoiler om het terug te plaatsen.

Druk op de bovenrand van het onderdeel (beweging **G**), en duw vervolgens op het oppervlak van de lamp bij de gedeelten waar de clips zitten totdat de lamp klikt (beweging **H**).

Vanwege de moeilijke bereikbaarheid raden wij aan deze lampen te laten vervangen door een erkende dealer.



Estate-versie 4-deurs en 5-deurs

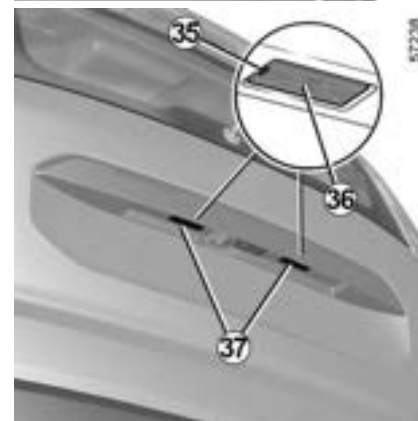
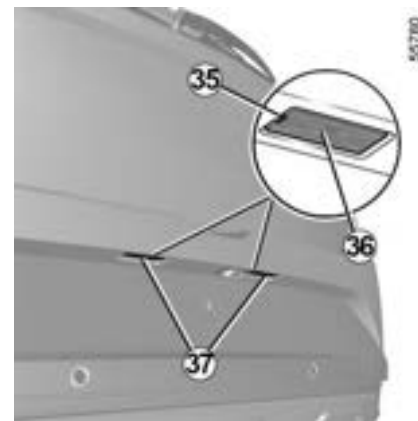

**Kentekenverlichting 37**

## ACHTERLICHTEN EN RICHTINGAANWIJZERS

Maak het lamphuis **37** los door het lipje **35** met behulp van een platte schroevendraaier of een soortgelijk gereedschap in te drukken.

Maak de lichtkap **36** los en trek de lamp **38** eruit.

**Lamptype:W5W.**

**LED-kentekenplaatverlichting LED 37**

(afhankelijk van de auto)

Ga naar een merkdealer.



**Controlelampjes 39**

Wip het controlelampje **39** los met behulp van een platte

schroevendraaier of soortgelijk gereedschap bij **I** om het controlelampje naar buiten te kantelen.

Maak een kwartslag (beweging **J**) op de lamphouder **40** en verwijder de lamp **41** (beweging **K**).

**Lamptype:WY5W.**

Vervang de lamp en plaats het zijknipperlicht terug.



## ACHTERLICHTEN EN RICHTINGAANWIJZERS



# BINNENVERLICHTING

## Lampen vervangen

### Plafondverlichting voor 1

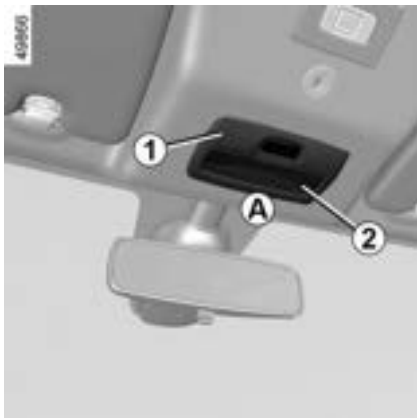

- Maak de lichtkap **2** los (bijvoorbeeld met een platte schroevendraaier) in de stand **A**;
- maak de lamphouder **3** los en verwijder deze met behulp van de nokken **4**;
- maak de betreffende lamp vrij.

**Gloeilamptype 5: W5W.**

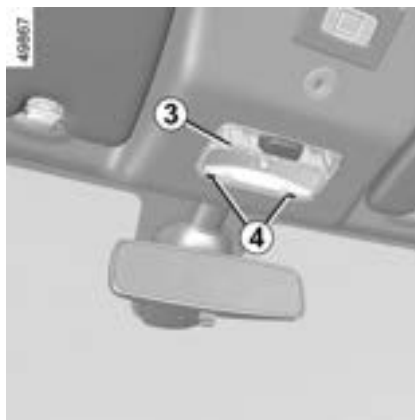

#### Bij het monteren

- Klem de lichtkap **2** op de lamphouder **3**;
- klem de achterlichtunit **1** vast totdat u de klik hoort;
- zorg dat de interieurverlichting goed op zijn plaats zit en vergrendeld is.



De lampen staan onder druk en kunnen openbarsten bij het vervangen.

**Risico van verwonding.**

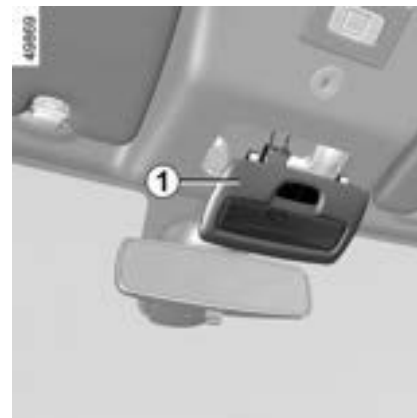
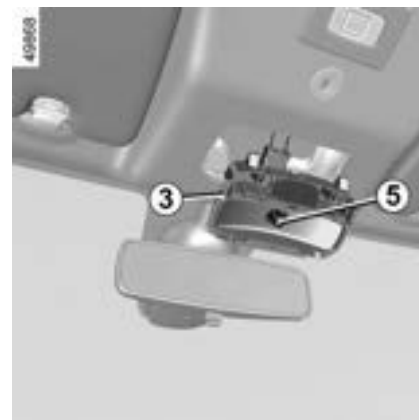

#### Voorste leeslampjes 6

(afhankelijk van de auto)

## BINNENVERLICHTING

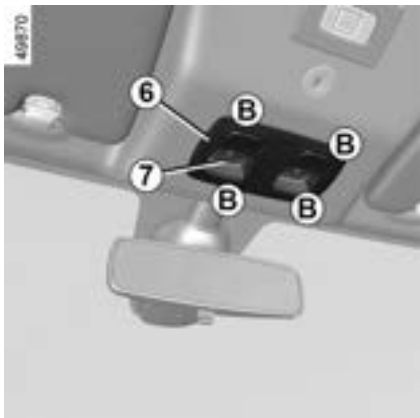

- Maak de lichtkap **7** los (bijvoorbeeld met een platte schroevendraaier) in de stand **B**;
  - maak de lamphouder **8** los en verwijder deze met behulp van de nokken **9**;
  - maak de betreffende lamp vrij.
- Gloeilamptype 10: W5W.**

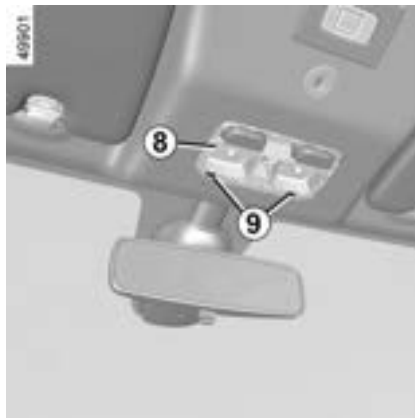

### Bij het monteren

- Klem de lichtkap **7** op de lamphouder **8**;
- klem de leeslampjesunit **6** vast totdat deze klikt;
- zorg dat het leeslampjesblok goed op zijn plaats zit en vergrendeld is.

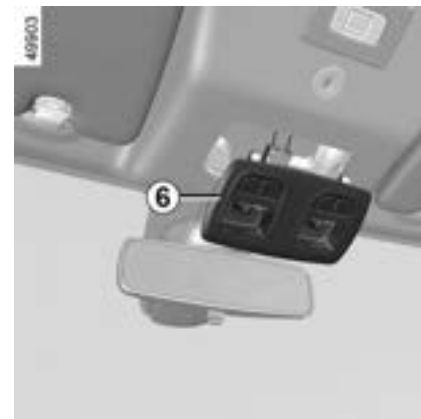
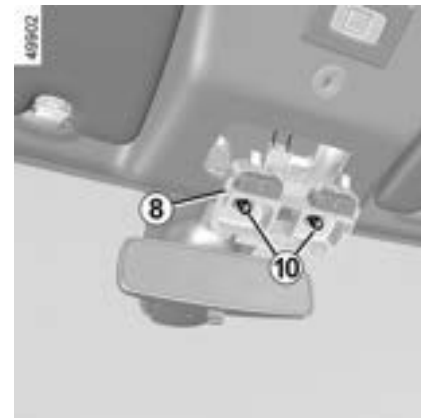

### Achterste leeslampjes 11

(afhankelijk van de auto)

## BINNENVERLICHTING

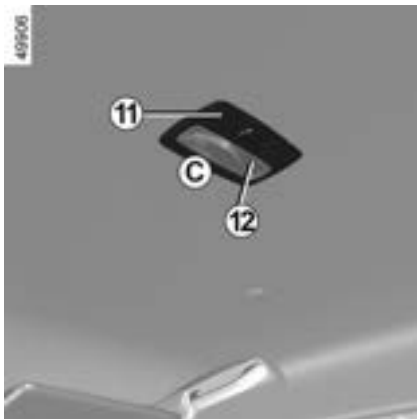

- Maak de lichtkap **12** los (bijvoorbeeld met een platte schroevendraaier) in de stand **C**;
- maak de lamphouder **13** los en verwijder deze met behulp van de nokken **14**;
- maak de betreffende lamp vrij.

**Gloeilamptype 15: W5W.**

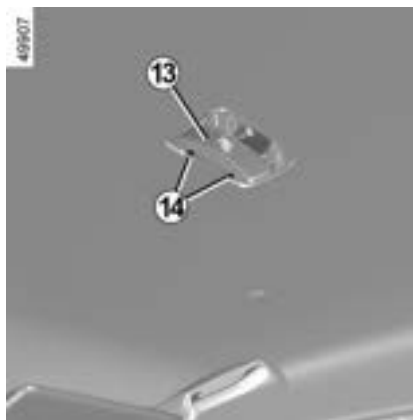

### Bij het monteren

- Klem de lichtkap **12** op de lamphouder **13**;
- klem de leeslampjesunit **11** vast totdat u de klik hoort;
- zorg dat het leeslampjesblok goed op zijn plaats zit en vergrendeld is.

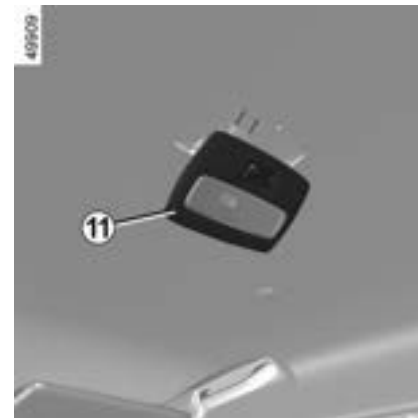
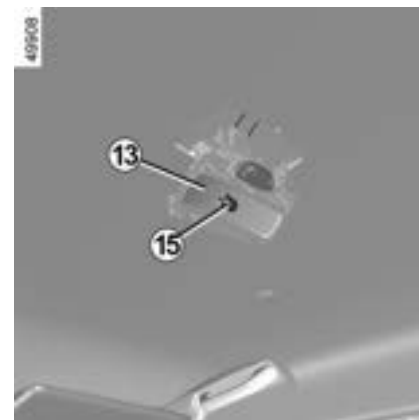

### Binnenlicht achter 16

(afhankelijk van de auto)

# BINNENVERLICHTING

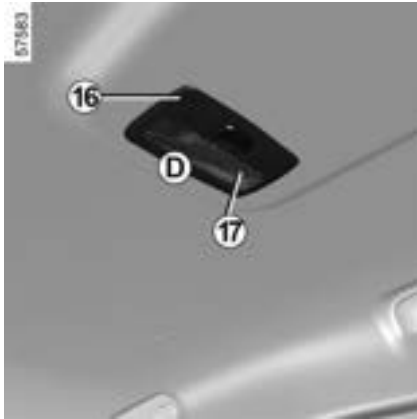

- Maak de lichtkap **17** los (bijvoorbeeld met een platte schroevendraaier) in de stand **D**;
- maak de lamphouder **18** los en verwijder deze met behulp van de nokken **19**;
- maak de betreffende lamp vrij.

**Gloeilamptype 20: W5W.**



## Bij het monteren

- Klem de lichtkap **17** op de lamphouder **18**;
- klem het binnenlicht achter **16** vast totdat deze klikt;
- zorg dat het leeslampjesblok goed op zijn plaats zit en vergrendeld is.

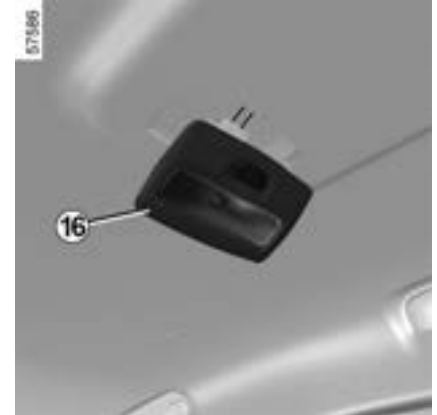
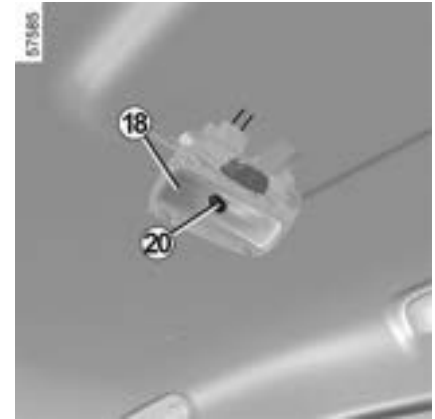

## Binnenlicht achter 21

(afhankelijk van de auto)

## BINNENVERLICHTING



Maak het binnenlicht achter **21** los met een platte schroefdraaier of iets dergelijks, door op het lipje aan de zijkant te drukken voor toegang tot het lampje.

**Gloeilamptype 21: W5W.**

**Verlichting dashboardkastje 22**

(afhankelijk van de auto)

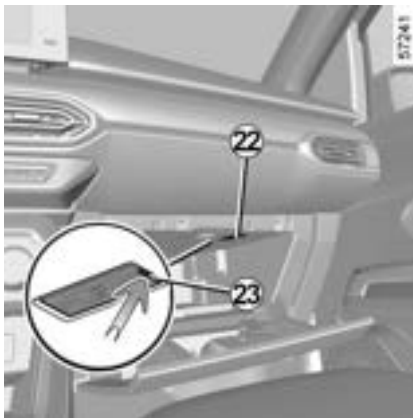

Maak de lamp **22** los door op het lipje te drukken (met een platte schroevendraaier of iets dergelijks) door te drukken op het lipje **23** om de lamp naar de binnenkant van het kastje te kantelen.

Maak de stekker los.

**Gloeilamptype 22: W5W.**

## Bagageverlichting 24



Maak de lamp **24** los door op het lipje te drukken (met een platte schroevendraaier of iets dergelijks) door te drukken op het lipje **25** om de lamp naar de binnenkant van de bagageruimte te kantelen.

Maak de stekker los.

Maak de kap **26** los om bij de lamp **27** te kunnen komen.

**Gloeilamptype 27: W5W.**



# BINNENVERLICHTING

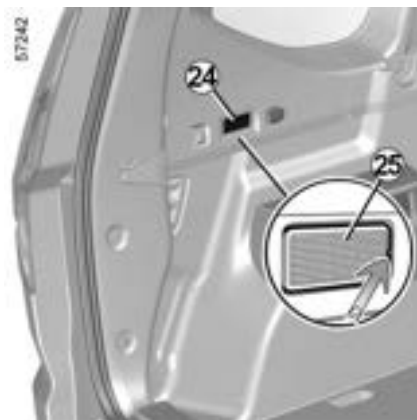
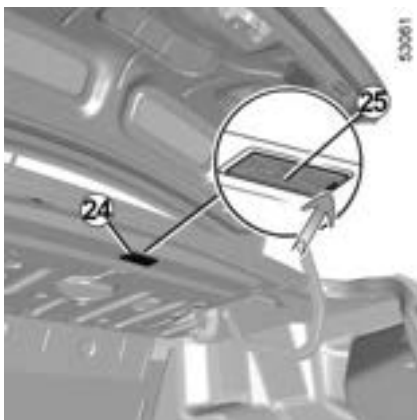

# ZEKERINGEN

## Zekeringkastje



Controleer de staat van de zekeringen als een elektrisch apparaat niet werkt.

Maak de klep **A** los met behulp van de groef **1** of, afhankelijk van de auto, maak de klep **B** los met behulp van de groef **2**.

Raadpleeg de sticker met de verklaring van de zekeringen op de achterkant van de klep **A** of **B** en op de volgende bladzijden.

## Klem 3

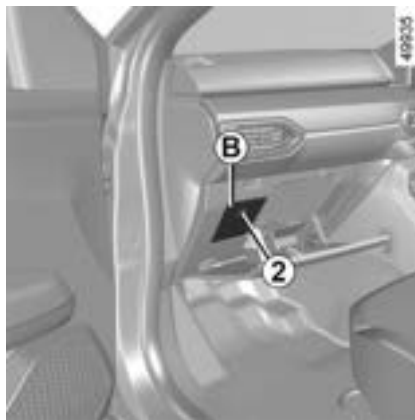

Trek de zekering los met behulp van het tangetje **3**, dat zich op de achterkant van de klep **A** of **B** bevindt.

U kunt de zekering uit het tangetje schuiven.

Gebruik niet de ongebruikte plaatsen op de zekeringplaat om reservezekeringen in te steken.



Zorg dat u altijd een doos met reservelampen en -zekeringen in de auto heeft, deze is verkrijgbaar bij een merkdealer.

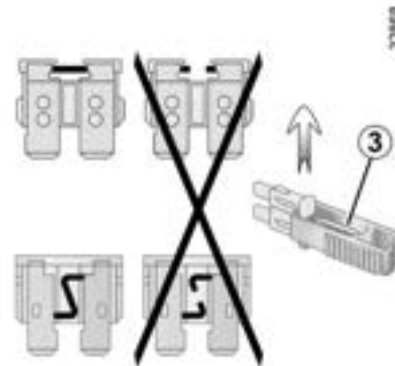

Controleer de zekering in kwestie en **vervang deze indien nodig door een zekering met dezelfde classificatie als het origineel.**

Door een te sterke zekering kan de bedrading te heet worden en kan brand ontstaan als een elektrisch orgaan door een storing te veel stroom verbruikt.

**De LPG-zekering in het zekeringkastje A of B**

## ZEKERINGEN

LPG-zekering: stroomonderbreking  
LPG-motor of stroomonderbreking  
LPG-motor en brandstof.



Let op bij werkzaamheden dicht bij de motor, deze kan nog warm zijn. Bovendien

kan de ventilatormotor onverwacht gaan draaien. Het

waarschuwingsslampje  in de motorruimte herinnert u hieraan.

**Risico van verwonding.**



### Zekeringen C en D in de motorruimte

Bepaalde functies worden beschermd door zekeringen in de eenheden C en D van de motorruimte.

Vanwege de moeilijke bereikbaarheid, **adviseren wij het vervangen van deze zekeringen over te laten aan een merkdealer.**



Zet altijd het contact uit als u iets gaat doen onder de motorkap.  
→ 189 → 192



Controleer bij werkzaamheden onder de motorkap, of de schakelaar van de ruitenwisser in de stand uit staat.  
**Risico van verwonding.**

### Bestemming van de zekeringen

(de aanwezigheid van de zekeringen hangt van het uitrustingsniveau van de auto af)



Geluidssignaal



Ruitbediening voor, elektrische ruiten voor



Elektrische ruitbediening achter



Remlichten, UCH



Binnenlichten, verlichting bagageruimte



Multimedia aansluiting



Aansluiting trekhaak



Ruitensproeierpomp, bedieningselementen stuurkolom



Controlelampje richtingaanwijzers, UCH



Aansteker, accessoireaansluiting



Verwarmde achteruitkijkspiegels



Bediening elektrische spiegels



LPG

## ZEKERINGEN



Raadpleeg de sticker met de verklaring van de zekeringen in de opbergruimte.

Bepaalde zekeringen mogen alleen worden vervangen door een vakman. Deze zekeringen staan niet vermeld op het label. U mag enkel werkzaamheden uitvoeren aan de zekeringen die zijn aangegeven op de sticker.

# SLEUTEL MET AFSTANDSBEDIENING

Accu:

## Vervangen van het batterijtje



Open het deksel via gleuf **1** met behulp van een platte schroevendraaier of een soortgelijk gereedschap en vervang de accu **2**; let daarbij op het type accu en de juiste polariteit (+ en -) die op de onderkant van het deksel staan.



Bij vervanging moet u hetzelfde of een gelijkwaardig accutype gebruiken (raadpleeg een merkdealer).

43360



**Opmerking:** zorg dat u het elektronisch circuit niet aanraakt bij het vervangen van de accu.

Controleer bij het monteren, of het deksel goed vastzit en de schroef goed is vastgezet.



De batterijtjes zijn verkrijgbaar bij een merkdealer, de levensduur is ongeveer twee jaar. Let op dat er geen inkt op het batterijtje zit: risico van slecht elektrisch contact.

## Storingen

Als de accu te zwak is om correct te werken, kunt u nog steeds de auto starten en vergrendelen/ontgrendelen → 55.



## SLEUTEL MET AFSTANDSBEDIENING



Bij het vervangen:  
– Controleer of de batterijtjes goed zijn geplaatst.

### **Risico van explosie.**

– Als de klep niet goed sluit: niet gebruiken en buiten bereik van kinderen houden.



Gooi lege batterijen niet weg, maar lever ze in bij een inzamelpunt voor lege batterijen.

6



### **Voorzorgen met betrekking tot batterijen:**

– houd (nieuwe of oude) batterijen buiten het bereik van kinderen.  
– batterijen niet inslikken;

### **Risico van chemische brandwonden die dodelijk kunnen zijn.**

– Indien er batterijtjes zijn ingeslikt of in het lichaam ingebracht, moet zo snel mogelijk een arts worden geraadpleegd.

# KAART

## Accu:

### Vervangen van het batterijtje



Als de melding "Batterij kaart laag" verschijnt op het instrumentenpaneel, vervangt u het batterijtje in de kaart:

- schuif de behuizing achter **1** omlaag terwijl u op de zone **A** drukt;
- verwijder het afdekkapje **2** van het batterijtje;
- verwijder het batterijtje door op één kant ervan te drukken en het aan de andere kant op te tillen;
- plaats dit terug volgens de richting en het model aangeduid in het deksel.



Ga bij het monteren te werk in omgekeerde volgorde, druk daarna vier keer, terwijl u dicht bij de auto staat, op één van de knoppen van de card: de boodschap verdwijnt als weer gestart wordt.

Zorg dat het deksel goed vastzit.

**Opmerking:** kom bij het vervangen van het batterijtje niet aan het elektronische circuit en de contacten in de kaart.

### Storingen

Als de accu te zwak is om correct te werken, kunt u nog steeds de auto starten en vergrendelen/ontgrendelen  
➔ 55.



Bij het vervangen:

- Controleer of de batterijtjes goed zijn geplaatst.

#### **Risico van explosie.**

- Als de klep niet goed sluit: niet gebruiken en buiten bereik van kinderen houden.



Als deze vervangen moet worden, moet u hetzelfde of een

gelijkwaardig batterijtype gebruiken (raadpleeg een merkdealer).



## Voorzorgen met betrekking tot batterijen:

– houd (nieuwe of oude) batterijen buiten het bereik van kinderen.

– batterijen niet inslikken;

### Risico van chemische brandwonden die dodelijk kunnen zijn.

– Indien er batterijtjes zijn ingeslikt of in het lichaam ingebracht, moet zo snel mogelijk een arts worden geraadpleegd.



De batterijtjes zijn verkrijgbaar bij een merkdealer, de levensduur is ongeveer twee jaar. Let op dat er geen inkt op het batterijtje zit: risico van slecht elektrisch contact.

class



Gooi lege batterijen niet weg, maar lever ze in bij een inzamelpunt voor lege batterijen.



## 12 V-ACCU

### pechhulp

#### Om vonkvorming te voorkomen:

- Controleer of alle stroomverbruikers (binnenverlichting, enz.) zijn uitgeschakeld voordat u de accuklemmen losmaakt of aansluit.
- schakel de acculader uit voordat u deze aansluit op of losmaakt van de accu;
- plaats geen metalen voorwerpen op de accu, dit kan kortsluiting veroorzaken tussen de accupolen;
- wacht minstens één minuut na het afzetten van de motor voordat u de accukabels losmaakt.
- sluit de accukabels weer aan nadat u alles terug hebt geplaatst.



Voordat u iets doet onder de motorkap, moet u het contact afzetten ➔ 189 of ➔ 192.

#### Aansluiting van een acculader

**De lader moet compatible zijn met een accu met nominale spanning van 12 volt.**

Ontkoppel de accu niet wanneer de motor draait. **Houd u aan de**

#### voorschriften van de fabrikant van de acculader.



Voor sommige accu's gelden bijzonder laadvoorschriften. Ga naar uw merkdealer.

Voorkom elk risico op een vonk die onmiddellijk een explosie tot gevolg zou kunnen hebben. Zorg dat het opladen in een goed geventileerde ruimte plaatsvindt.

**Gevaar van ernstige verwondingen.**



De accu bevat zwavelzuur. Vermijd daarom contact met de ogen, de huid of kleding.

Bij onverhoopt contact spoelen met veel water. Indien nodig een arts raadplegen.

Houd open vuur, hete voorwerpen en vonken weg van de accu-onderdelen (**explosiegevaar**).

Let op bij werkzaamheden dicht bij de motor, deze kan nog warm zijn. Bovendien kan de ventilatormotor onverwacht gaan draaien. Het

waarschuwingsslampje  in de motorruimte herinnert u hieraan.

**Verwondingsgevaar**

#### Starten met starthulpkabels

Als u voor het starten van uw auto de accu van een andere auto moet gebruiken, koop dan startkabels (met groot oppervlak) bij een merkdealer of controleer, als u reeds startkabels heeft, of deze in goede staat verkeren.

**Beide accu's moeten dezelfde spanning hebben: 12 volt.** De

## 12 V-ACCU

hulpaccu moet minstens de capaciteit (ampère-uur, Ah) hebben van de ontladen accu.

Let erop dat de auto's elkaar niet raken (kortsluitingsgevaar als u de pluspolen met elkaar verbindt) en dat de ontladen accu goed aangesloten is. Zet het contact af van uw auto.

Start de motor van de hulpauto en laat deze met een middelmatig toerental draaien.

**Opmerking:** bij de hybrid versie is de accu niet rechtstreeks toegankelijk; u moet de externe aansluitingen in de motorruimte gebruiken.

Raadpleeg de volgende pagina's.



Gebruik uw hybrid auto niet om de "12 V" accu van een andere auto op te laden.

Het elektrische vermogen in de "12 V" hulpbatterij van een hybrid auto is hiervoor ontoereikend.

**Risico van beschadiging van de auto.**

### "12 V" accu in de motorruimte

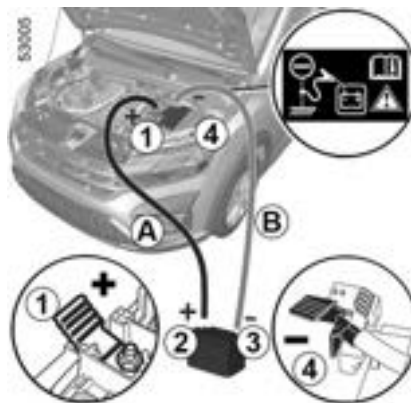

(versie met verbrandingsmotor)

Sluit de positieve kabel (+) **A** aan op de aansluiting (+) **1** van de ontladen accu en daarna op de aansluiting (+) **2** van de hulpaccu.

Sluit de negatieve kabel (-) **B** aan op de aansluiting (-) **3** van de hulpaccu en daarna op de aansluiting (-) **4** of, afhankelijk van de auto, op de aansluiting (-) **5** op de ontladen accu.

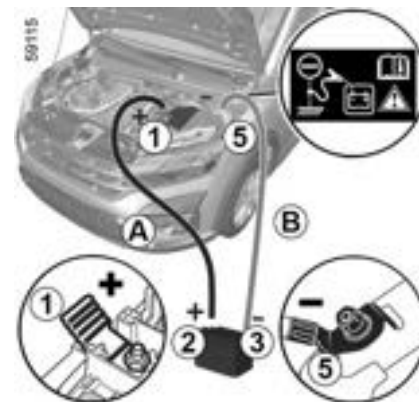

Start de motor op de normale wijze. Zodra de motor begint te draaien, koppelt u de kabels **A** en **B** los in omgekeerde volgorde (**4 - 3 - 2 - 1**) of, afhankelijk van de auto, (**5 - 3 - 2 - 1**).



Zorg ervoor dat er geen contact is tussen kabels **A** en **B** en dat positieve kabel **A** niet in contact komt met een metalen onderdeel in het voertuig dat de stroom levert.

**Risico van ernstig letsel en/of beschadiging van de auto.**

## 12 V-ACCU

 Afhankelijk van de auto is bij een accustoring (accu losgekoppeld of leeg, enz.) een reset van de stuurbekrachtiging vereist → 163.

### De secundaire "12V" accu aan de achterzijde van het voertuig

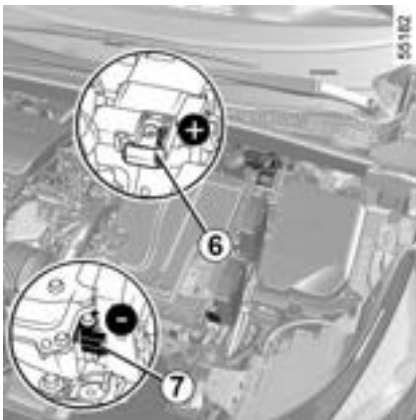

(hybrid versie)

De accu is niet direct toegankelijk.

Gebruik **de aansluiting 6 (+)** en **de aansluiting 7 (-)** in de motorruimte.

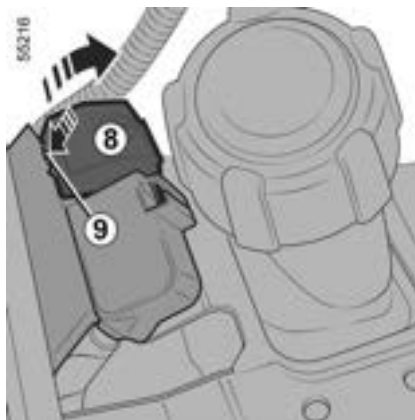

**Opmerking:** open het afdekkapje **8** van de aansluiting **6 (+)** door op de knop **9** te drukken zoals aangegeven met de pijl.



Het is verboden om de positieve kabel in de motorruimte los te koppelen.

**Risico van onbedoeld starten van de motor.**

**Risico van brandwonden door rondschietende vonken.**

## 12 V-ACCU

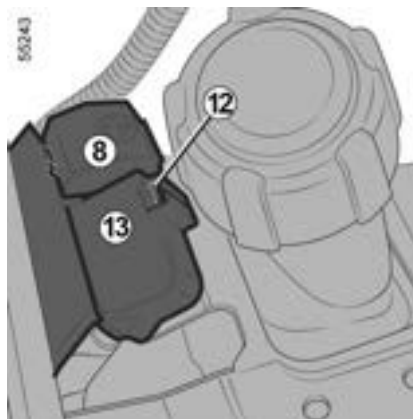

6

Sluit de positieve kabel **C** aan op de aansluiting **6** (+) en daarna op de aansluiting **10** (+) van de hulpaccu.

Sluit de negatieve kabel **D** aan op de aansluiting **11** (-) van de hulpaccu en daarna op de aansluiting **7** (-).

Trap het rempedaal en de startknop in. Zodra de motor is gestart, koppelt u de kabels **C** en **D** in omgekeerde volgorde los (**6 - 10 - 11 - 7**).

Controleer elke keer dat u het afdekkapje **8** hebt gebruikt, of het afdekkapje van aansluiting **13** op de juiste wijze is bevestigd aan het lipje **12**.



Zorg ervoor dat er geen contact is tussen kabels **C** en **D** en dat positieve kabel **C** niet in contact

komt met een metalen onderdeel in het voertuig dat de stroom levert.

**Risico van letsel en/of beschadiging van de auto.**

# RUITENWISSERBLADEN

## Vervanging

### Ruitenwisserbladen voorruit 2 vervangen



Zet de ruitenwissers in de onderhoudsstand **B** voordat u ze vervangt.

#### Motor loopt of contact aan;

- zet de hendel **1** twee keer na elkaar in stand **A** (één wisbeweging): de ruitenwisserbladen stoppen in stand **B** weg van de motorkap.
- til de ruitenwisserarm **3** op;
- zet de tab **4** lager en verwijder het blad **2**.

## Bij het monteren

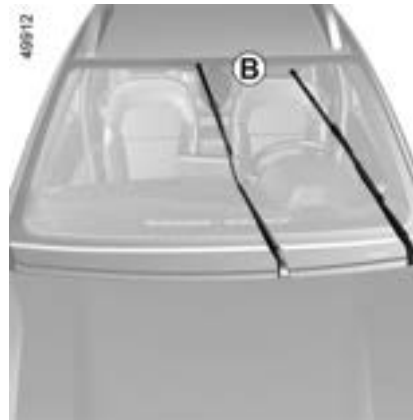

Om het ruitenwisserblad **2** terug te plaatsen, klemt u deze in de houder in de arm **3** tot u een klik hoort. Controleer of het blad goed is vergrendeld.

Om de ruitenwisserbladen terug te zetten in de onderste stand, moet u controleren of de ruitenwisserbladen zijn neergeklapt op de voorruit. Zet vervolgens de schakelaar **1** in stand **A** (een enkele wisbeweging): de ruitenwisserbladen klappen dan in de motorkap.

415500

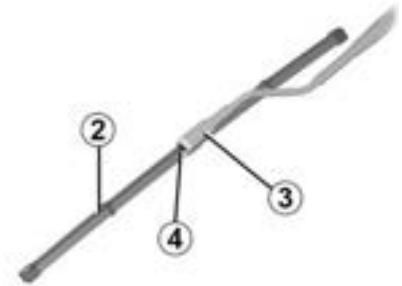

- i** Let op de staat van de ruitenwisserbladen. Hun levensduur hangt van u af:
- reinig de bladen, de voorruit en de achterraut regelmatig met water met zeep;
  - gebruik ze niet als de voorruit of achterraut droog is;
  - maak ze los van de voorruit of achterraut als ze lang niet gebruikt zijn.

# RUITENWISSERBLADEN

## Ruitenwisserblad achter 5

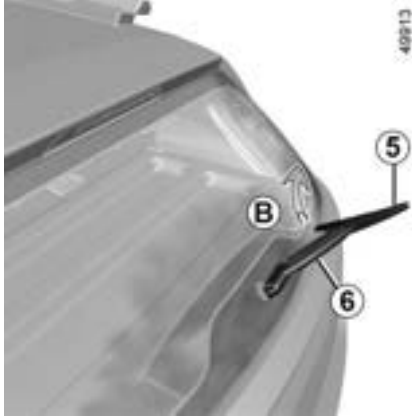

6

De hendel in de uit-stand (gedeactiveerd):

- til de ruitenwisserarm **6** op;
- draai het blad **5** (beweging **B**) totdat het loskomt;
- verwijder het blad door er aan te trekken.

### Bij het monteren

Monteer het ruitenwisserblad in omgekeerde volgorde van losmaken. Controleer of het blad goed is vergrendeld.



- Controleer bij vorst of de ruitenwisserbladen niet aan de ruit zijn vastgevroren voordat u wegrijdt; de wissermotor kan oververhitten.
- Let op de staat van de ruitenwisserbladen. Zodra hun werking afneemt moet u ze vervangen, ongeveer eens per jaar.

Bij het vervangen van het blad, let bij het verwijderen van het blad op, dat u hem niet op de ruit laat vallen: u zou de ruit kunnen breken.



Voordat u het blad van de achterste ruitenwisser vervangt, moet u nagaan of de schakelaar in uit-stand staat (uitgeschakeld is).

### **Verwondingsgevaar**

# SLEPEN

## pechhulp

Plaats vóór u gaat slepen de versnellingsbak altijd in de stand Neutraal (stand **N** bij auto's uitgerust met een automatische transmissie), ontgrendel de stuurkolom en zet vervolgens de parkeerrem los.

### Stuurkolomontgrendeling

Afhankelijk van de auto steekt u de sleutel in het contact en zet deze in de stand "Aan", of drukt u, met de kaart in het interieur, circa **twee seconden** op de startknop.

Zet de hendel terug in neutraal (stand **N** voor een auto met automatische transmissie)

De stuurkolom ontgrendelt en de accessoires ontvangen voeding; u kunt de verlichting gebruiken (remlichten, richtingaanwijzers, enz.). In het donker moet de auto verlicht zijn.

Druk, afhankelijk van de auto, na het slepen twee keer kort op de startknop van de motor (risico van het ontladen van de accu).

Houd u altijd aan de wettelijke bepalingen inzake het slepen. Als u de sleepauto bestuurt, let dan op het toegestane maximumsleepegewicht voor uw auto → **454**.

## Slepen van een auto met een automatische transmissie, mechanische hefboom

Vervoer de auto op een plateau of sleep hem met beide voorwielen van de grond.

**In uitzonderlijke omstandigheden** kunt u de auto laten slepen met de vier wielen op de grond, uitsluitend vooruit rijdend met de versnellingshendel in neutrale stand **N**, over een afstand van maximaal 80 km en met een maximale snelheid van 25 km/u.



Laat de kaart in de auto tijdens het slepen.  
**Risico van blokkeren van de stuurkolom.**

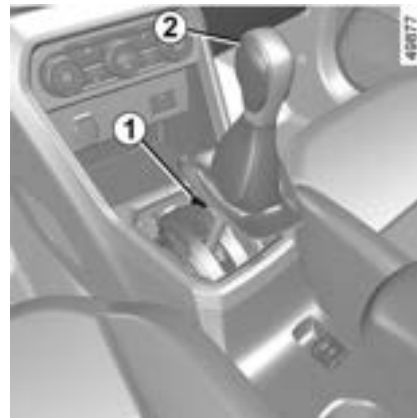

Als **bij het wegrijden** de hendel vastzit in de stand **P** ook al trapt u op de rem (bijv. door een accustoring), kunt u de hendel handmatig ontgrendelen om de blokkering van de aangedreven wielen ongedaan te maken. Om dit te doen, maakt u de onderkant van de stofhoes los en drukt u tegelijkertijd op de druktoets **1** en op knop **2** op de hendel om deze te ontgrendelen en naar stand **N** te gaan.

Raadpleeg zo snel mogelijk een merkdealer.

## SLEPEN

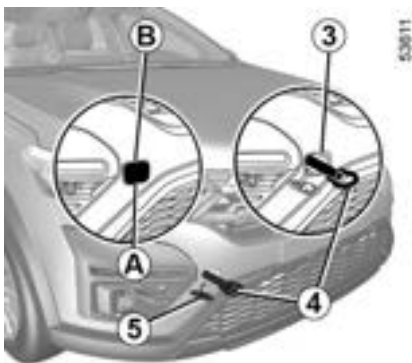

6

**Gebruik uitsluitend de sleeppunten voor 3 en achter 7** (en nooit de aandrijfassen of enig ander deel van de auto). Deze sleeppunten mogen alleen voor slepen worden gebruikt. Ze mogen nooit worden gebruikt om de auto direct of indirect op te tillen.



Bij stilstaande motor werken de sturen rembekrachtiging niet meer.

### Toegang tot de sleeppunten



#### Sleeppunt voor

(afhankelijk van de auto)

Druk op zone **A** om het bovenste deel van de klep te verwijderen, en steek dan een plat mes in de zone **B** om de klep **5** open te wrikken.

#### Sleeppunt achter

(afhankelijk van de auto)

Druk op zone **C** om het bovenste deel van de klep te verwijderen, en steek dan een plat mes in de zone **D** om de klep **6** open te wrikken.



Zorg ervoor dat de sleepring correct met bouten is bevestigd.

**Risico om het gesleepte object te verliezen.**



– Gebruik een starre sleepstang. Indien u een touw of kabel gebruikt bij het slepen (als dit wettelijk toegestaan is), moet de auto die gesleept wordt nog kunnen remmen.

– een auto die gesleept wordt, moet te allen tijde bestuurbaar zijn.

– Accelereer en rem gelijkmatig en zonder schokken om te voorkomen dat de auto beschadigt.

– In elk geval is een maximale snelheid van **25 km/u** raadzaam.



## SLEPEN

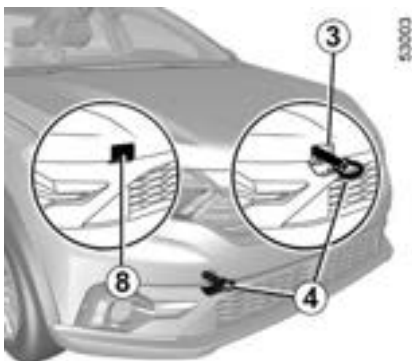

### Sleppunt voor

(afhankelijk van de auto)

Maak het afdekkapje **8** los door een plat gereedschap onder het kapje te steken.

### Sleppunt achter

(afhankelijk van de auto)

Druk op de zones **E** en **F** tegelijkertijd om de klep **9** te openen.



### Zet het sleephaak oog **4** helemaal

**vast:** eerst zo ver mogelijk met de hand en vervolgens met de wielsleutel totdat het oog vergrendelt.

Gebruik alleen de sleepring **4** en de wielmoersleutel → **387**.



Laat nooit gereedschap in de auto rondslingeren. Dit is gevaarlijk als u plotseling moet remmen.

## RADIO INBOUWEN

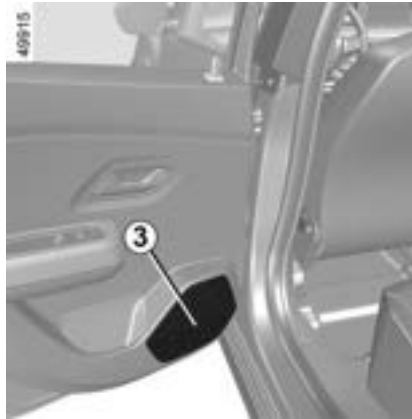

Als uw auto geen radio heeft, is deze wel hiervoor voorbereid met plaatsen voor:

- de luidsprekers voor, **1** en **2**;
- de luidsprekers achter **3**.

Raadpleeg een merkdealer voor het installeren van uitrusting.

- i** – Volg altijd nauwgezet de inbouwvoorschriften van de uitrusting op.
- – De benodigde steunen en verbindingkabels die de merkdealer u kan leveren, verschillen per type auto en per type radio. Raadpleeg een merkdealer voor meer bijzonderheden.
  - Wijzig niet zelf de bedrading van de auto want door een verkeerde aansluiting kan de elektrische installatie worden beschadigd (bedrading, organen en in het bijzonder de dynamo). Laat eventuele veranderingen door een merkdealer uitvoeren.



## **Elektrische en elektronische accessoires**

Controleer vóór het installeren van een dergelijk accessoire (bij zenders/ontvangers vooral: frequentieband, vermogen, plaats van de antenne enz.) of dat geschikt is voor uw auto. Ga naar een erkende dealer.

Voordat u een accessoire op een stopcontact aansluit, moet u controleren of het maximaal toegestane vermogen voor het stopcontact → **333** → **317** niet wordt overschreden. **Risico van brand.**

Er mogen geen werkzaamheden aan het elektrische en/of elektronische circuit van het voertuig worden uitgevoerd, tenzij door een gekwalificeerde vakman. Een onjuiste aansluiting en/of installatie van de elektrische/elektronische accessoires die niet door de fabrikant zijn goedgekeurd, kan leiden tot:

- schade aan de elektrische en/of elektronische apparatuur;
- schade aan daarop aangesloten onderdelen;
- het verzamelen en gebruiken van voertuiggegevens;
- een inbreuk op privacy (wijziging of verwijdering van en/of ongeoorloofde toegang tot persoonsgegevens);
- annulering van de vergunning voor ingebruikneming.

## **Risico van ernstige ongevallen. Risico van inbreuk op privacy.**

Als u op een later tijdstip elektrische apparatuur wilt installeren, moet u het vermogen en de positie van de bijbehorende zekering controleren.

## **De diagnoseaansluiting gebruiken**

Het aansluiten van elektronische accessoires op de diagnoseaansluiting kan de elektronische systemen van het voertuig ernstig verstoren en/of inbreuk maken op uw privacy (wijziging of verwijdering van en/of ongeoorloofde toegang tot persoonsgegevens). Voor uw veiligheid is het raadzaam alleen door de fabrikant goedgekeurde elektronische accessoires te gebruiken: raadpleeg een merkdealer. **Risico van ernstige ongevallen. Risico van inbreuk op privacy.**

## **Achteraf inbouwen van accessoires**

Raadpleeg een merkdealer als u accessoires op de auto wilt installeren. Om zeker te zijn dat uw auto goed werkt en om elk risico te vermijden dat uw veiligheid kan aantasten, raden wij u aan om door de constructeur goedgekeurde accessoires te gebruiken: deze zijn aan uw auto aangepast en alleen deze worden door de constructeur gegarandeerd.

Als u een antidiefstalstang gebruikt, bevestig deze dan uitsluitend op het rempedaal.

## **Hindert het rijden**

## ACCESSOIRES INSTALLEREN EN GEBRUIKEN

Gebruik aan de bestuurderskant matten die geschikt zijn voor de auto en zet deze vast aan de vooraf geïnstalleerde onderdelen. Controleer regelmatig of ze goed vastzitten. Stapel niet meerdere matten op elkaar. **Gevaar van hakende pedalen.**

## STORINGEN

Onderstaande aanwijzingen helpen u eventuele storingen snel, maar voorlopig, te verhelpen. Laat de auto echter wel zo spoedig mogelijk door een merkdealer nakijken.

Gebruik van de kaart	MOGELIJKE OORZAKEN	WAT TE DOEN
De kaart kan geen portieren ontgrendelen of vergrendelen.	Batterij van de card leeg.	Vervang de batterij. U kunt nog steeds uw auto vergrendelen/ontgrendelen en starten → 55 en → 189 of → 192.
	Gebruik van apparaten die op dezelfde frequentie als de card werken (mobiele telefoon, enz.).	Gebruik deze apparaten niet langer of gebruik de ingebouwde sleutel → 55.
	De auto bevindt zich in een sterk elektromagnetisch veld.	Gebruik de sleutel die in de kaart is ingebouwd → 55.
	Accu van de auto ontladen.	
	Het bericht "Plaats kaart in zone + START" verschijnt op het instrumentenpaneel.	Leg de kaart op de daarvoor bestemde zone → 192 en druk op de knop START.
De kaart kan geen portieren ontgrendelen of vergrendelen.	De motor van de auto is gestart.	Terwijl de motor draait, is het niet mogelijk om de auto te ver-/ontgrendelen met de kaart. Zet het contact uit.
	Desynchronisatie van de kaart.	Ontgrendel de bestuurdersdeur door de sleutel die in de kaart is ingebouwd in het deurslot → 55 te steken, plaats de kaart vervolgens op de daarvoor bestemde zone → 192 en druk op de knop START om de kaart te synchroniseren.

Met de afstandsbediening	MOGELIJKE OORZAKEN	WAT TE DOEN
De afstandsbediening werkt niet voor het ontgrendelen of vergrendelen van de portieren.	Batterij van de afstandsbediening leeg.	Gebruik de sleutel.

## STORINGEN

Met de afstandsbediening	MOGELIJKE OORZAKEN	WAT TE DOEN
<p>6</p>	<p>Gebruik van apparaten die op dezelfde frequentie als de afstandsbediening werken (mobiele telefoon, enz.).</p>	<p>Gebruik deze apparaten niet of gebruik de sleutel.</p>
	<p>De auto bevindt zich in een sterk elektromagnetisch veld. Accu ontladen.</p>	<p>Vervang de batterij. U kunt nog steeds uw auto vergrendelen, ontgrendelen en starten → 55 en → 189 of → 192.</p>
	<p>De motor van de auto is gestart.</p>	<p>Terwijl de motor draait, is het niet mogelijk om de auto te ver-/ontgrendelen met de sleutel. Zet het contact uit.</p>
	<p>Desynchronisatie van de afstandsbediening.</p>	<p>Ontgrendel het bestuurdersportier door de sleutel in het portierslot te steken en start vervolgens de motor om de afstandsbediening te synchroniseren.</p>
U schakelt de startmotor in	MOGELIJKE OORZAKEN	WAT TE DOEN
<p>De controlelampjes op het instrumentenpaneel gaan zwakker of niet branden, de startmotor draait niet.</p>	<p>Accuklemmen niet goed vastgezet, los of geoxideerd.</p>	<p>Vastzetten, aansluiten of reinigen indien geoxideerd.</p>
	<p>Accu ontladen of defect.</p>	<p>Sluit een andere batterij aan op de defecte batterij of vervang de batterij → 423 indien nodig.</p>
	<p>Circuit defect.</p>	<p>Duw de auto niet aan als de stuurkolom is vergrendeld. Ga naar een merkdealer.</p>
<p>De motor wil niet starten.</p>	<p>De voorwaarden voor het starten zijn niet vervuld.</p>	<p>→ 189 of → 192.</p>

## STORINGEN

U schakelt de startmotor in	MOGELIJKE OORZAKEN	WAT TE DOEN
	De handsfree-kaart werkt niet.	Plaats de kaart in de hiervoor bestemde uitsparing in het middenconsole. ➔ <b>189</b> of ➔ <b>192</b> .
Hoog stationair toerental bij stilstaande auto en koude motor.	Bij een benzinemotor is dit is meestal geen storing. Het kan worden veroorzaakt door de stijgende temperatuur van de motor.	Het stationair toerental van de motor moet na ongeveer een minuut zakken. Zo niet dan is er mogelijk een andere oorzaak. Roep de hulp in van een merkdealer.
De motor weigert te stoppen.	Card niet gedetecteerd	Plaats de kaart in de hiervoor bestemde uitsparing in het middenconsole. Druk lang op de startknop.
	Elektronische storing.	Druk 3 keer snel op de startknop of houd deze ingedrukt.
De stuurkolom blijft vergrendeld.	Stuurwiel geblokkeerd.	Beweeg het stuurwiel terwijl u de startknop van de motor indrukt (of, afhankelijk van de auto, de contactsleutel gebruikt) ➔ <b>189</b> .
	Elektrische installatie defect.	Ga naar een merkdealer.
Tijdens het rijden	MOGELIJKE OORZAKEN	WAT TE DOEN
Trillingen.	Banden te zacht, beschadigd of uit balans.	Controleer de spanning van de banden: als dit niet de oorzaak is, laat hun staat dan door een merkdealer controleren.
Witte rook uit de uitlaat.	Bij een dieselmotor hoeft dit geen storing te zijn. De rook ontstaat door de regeneratie van het roetfilter.	➔ <b>202</b> .
	Bij een benzinemotor is dit is meestal geen storing. Afhankelijk van de	Laat het toerental zakken en vermijd plots accelereren, zodat de rook geleidelijk

# STORINGEN

Tijdens het rijden	MOGELIJKE OORZAKEN	WAT TE DOEN
	weersomstandigheden (koud, vochtig enz.), kan er bij sterk accelereren rook ontstaan.	verdwijnt. Zo niet dan is er mogelijk een andere oorzaak. Ga naar een merkdealer.
Rook onder de motorkap.	Kortsluiting of lekkage van het koelcircuit.	Stop, zet het contact uit, ga bij de auto vandaan en roep de hulp in van een merkdealer.
Het waarschuwingslampje voor de oliedruk gaat branden: in een bocht of tijdens het remmen dooft langzaam of blijft branden bij gas geven. Het sturen gaat zwaar.	Het peil is te laag. Te lage oliedruk. Oververhitting van de bekrachtiging.  Probleem met de elektrische bekrachtigingsmotor. Storing in het hulpsysteem.	Motorolie → <b>362</b> toevoegen. Stop en roep de hulp in van een merkdealer  Rijd voorzichtig bij lage snelheid, let op de kracht die u moet zetten op het stuurwiel om de wielen te draaien.  Ga naar een merkdealer.
De motor wordt te warm. De koelvloeistof temperatuurmeter staat in de gevarenzone en het waarschuwingslampje <b>STOP</b> verschijnt.	Koelventilateur defect.  Koelvloeistoflekkage.	Zet de motor af en roep de hulp in van een merkdealer.  Controleer het koelvloeistofreservoir: er moet vloeistof in zitten. Als het leeg is, raadpleeg zo snel mogelijk een merkdealer.

6



## STORINGEN

Tijdens het rijden	MOGELIJKE OORZAKEN	WAT TE DOEN
De vloeistof in het expansievat borrelt.	Mechanische storing: koppakking opgeblazen.	Zet de motor stil. Roep de hulp in van een merkdealer.



**Radiator:** als er veel te weinig koelvloeistof is, mag deze niet worden bijgevuld met koude koelvloeistof wanneer de motor nog erg heet is. Na elke reparatie waarbij het koelsysteem geheel of gedeeltelijk is afgetapt, moet dit met nieuwe koelvloeistof worden bijgevuld. Gebruik hiervoor alleen door onze technische diensten goedgekeurde koelvloeistof.

Elektrische apparaten	MOGELIJKE OORZAKEN	WAT TE DOEN
De ruitenwissers werken niet.	Ruitenwisserbladen kleven. Elektrische installatie defect. Zekering beschadigd.	Maak de wisserbladen los van de ruit. Ga naar een merkdealer. Vervang de zekering of laat deze vervangen → 416.
De ruitenwisser stopt niet.	Elektrische verstelling defect.	Ga naar een merkdealer.
Knipperfrequentie te hoog.	Lamp achter doorgebrand.	→ 400
De knipperlichten werken niet.	Elektrische installatie of schakelaar defect. Zekering beschadigd.	Ga naar een merkdealer. Vervang de zekering of laat deze vervangen → 416.
De koplampen schakelen niet in of niet uit.	Elektrische installatie of schakelaar defect. Zekering beschadigd.	Ga naar een merkdealer. Vervang de zekering of laat deze vervangen → 416.

## STORINGEN

<b>Elektrische apparaten</b>	<b>MOGELIJKE OORZAKEN</b>	<b>WAT TE DOEN</b>
Condens in de koplampen of achterlichten.	Condens is een normaal verschijnsel dat door variaties in temperatuur en vochtigheid kan worden veroorzaakt. In dat geval verdwijnen de sporen geleidelijk aan als de lichten branden.	
Het waarschuwingslampje van het niet dragen van de autogordels vooraan brandt niet in overeenstemming met het vastmaken van de autogordels.	Een voorwerp tussen de vloer en de stoel hindert de werking van het opname-element.	Verwijder elk voorwerp onder de stoelen vooraan.

# IDENTIFICATIEPLAATJES AUTO

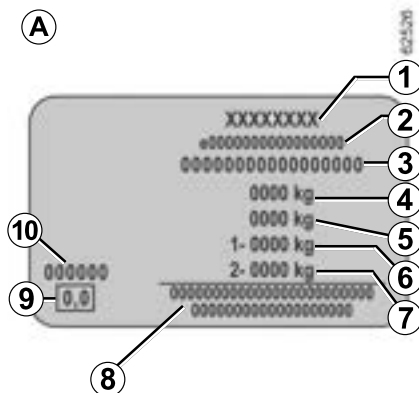
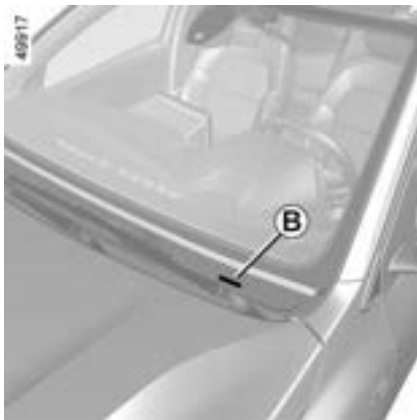

De gegevens op het constructeursplaatje moeten bij eventuele klachten en bij het bestellen van onderdelen altijd worden vermeld.

De aanwezigheid en de plaats van de informatie zijn afhankelijk van de auto.

## Constructeursplaatje A

1. Naam van de fabrikant.
2. Nummer van communautair ontwerp of registratienummer.
3. Identificatienummer.

**B.** Afhankelijk van de auto wordt deze informatie ook vermeld op de markering .

4. MMAC (Max. toegelaten totaal massa).

5. MTR (Max. toegelaten trein massa; volledig belaste auto, met aanhangwagen)

6. MMTA Max. toegelaten massa gemeten onder de vooras.

7. MMTA max. toegelaten massa gemeten onder de achteras

8. Gereserveerd voor zakelijke of aanvullende inschrijvingen.

9. Dieseluitstoot. **Afhankelijk van de auto vindt u deze informatie niet op het plaatje van de fabrikant, maar op het label met de rookcapaciteit van de motor → 202.**

10. Laknummer (kleurcode).

## TECHNISCHE INFORMATIE VOOR DE HULPDIENSTEN



7

De QR Code op het label **A** geeft hulpverleners via een tablet of smartphone direct toegang tot de technische voertuiginformatie die ze nodig hebben bij een ongeval.

Zorg dat sticker **A** altijd aanwezig en zichtbaar is, zowel op de voorruit als de achterraut.

**Elke wijziging of beschadiging maakt toegang tot de informatie onmogelijk.**

# IDENTIFICATIE VAN DE MOTOR

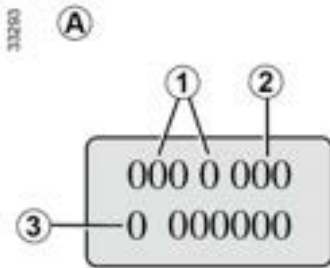

**De motoridentificatiegegevens in zone A moeten bij correspondentie en bij het bestellen van onderdelen altijd worden vermeld.**

(de plaats is afhankelijk van het motortype)

1. Motortype.
2. Indicenummer van de motor.
3. Serienummer van de motor.

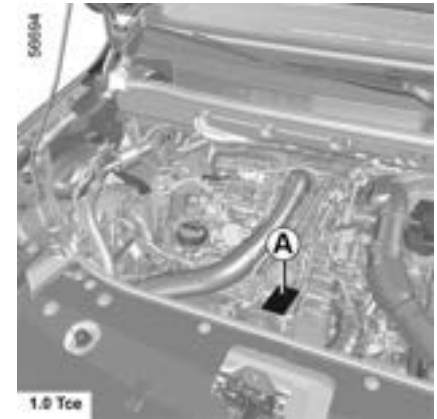

# IDENTIFICATIE VAN DE MOTOR

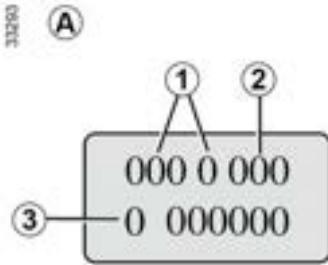

**7** De motoridentificatiegegevens in zone A moeten bij correspondentie en bij het bestellen van onderdelen altijd worden vermeld.

(de plaats is afhankelijk van het motortype)

1. Motortype.
2. Indicenummer van de motor.
3. Serienummer van de motor.



# AFMETINGEN (IN METERS)

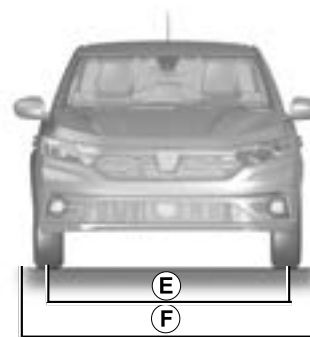
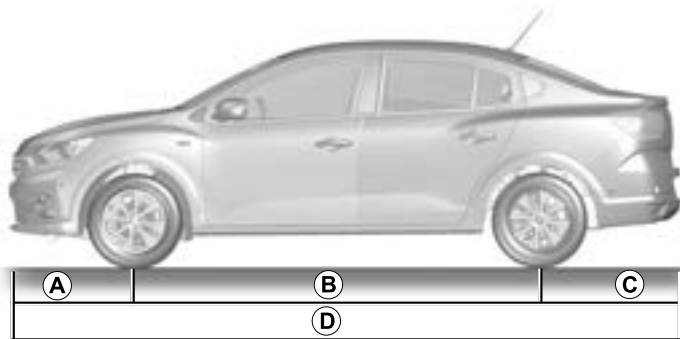

STY007

7

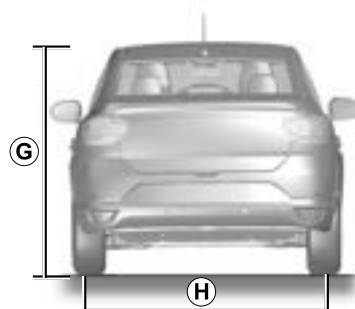



## AFMETINGEN (IN METERS)

	Vierdeursuitvoeringen
<b>A</b>	0.819
<b>B</b>	2.649
<b>C</b>	0.928
<b>D</b>	4.396
<b>E</b>	1,526 of, afhankelijk van de auto, 1,536
<b>F</b>	1.848 tot 2.007 – 1,848 met ingeklapte buitenspiegels; – 2,007 met uitgeklapte buitenspiegels.
<b>G</b>	1.501 onbelast
<b>H</b>	1,520 of, afhankelijk van de auto, 1,530

# AFMETINGEN (IN METERS)

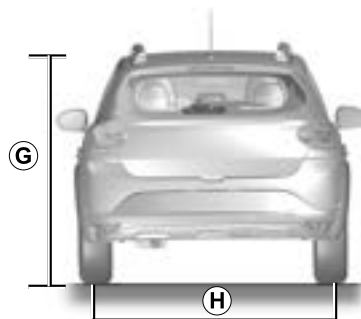
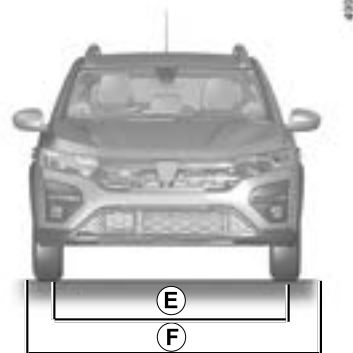
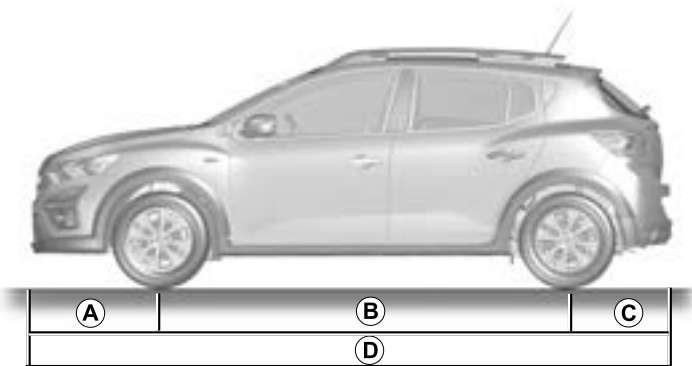

49025

7

## AFMETINGEN (IN METERS)

	<b>Break uitvoering</b>
<b>A</b>	0,819 of, afhankelijk van de auto, 0,830
<b>B</b>	2.604
<b>C</b>	0.665
<b>D</b>	4,088 of, afhankelijk van de auto, 4,099
<b>E</b>	1,533 of, afhankelijk van de auto, 1,520
<b>F</b>	1.848 tot 2.007 – 1,848 met ingeklapte buitenspiegels; – 2,007 met uitgeklapte buitenspiegels.
<b>G</b>	– 1,499 onbelast; – 1,535 ongeladen, zonder overlangse dakdragers; – 1,587 ongeladen, met overlangse dakdragers;
<b>H</b>	1,519 of, afhankelijk van de auto, 1,509

# AFMETINGEN (IN METERS)

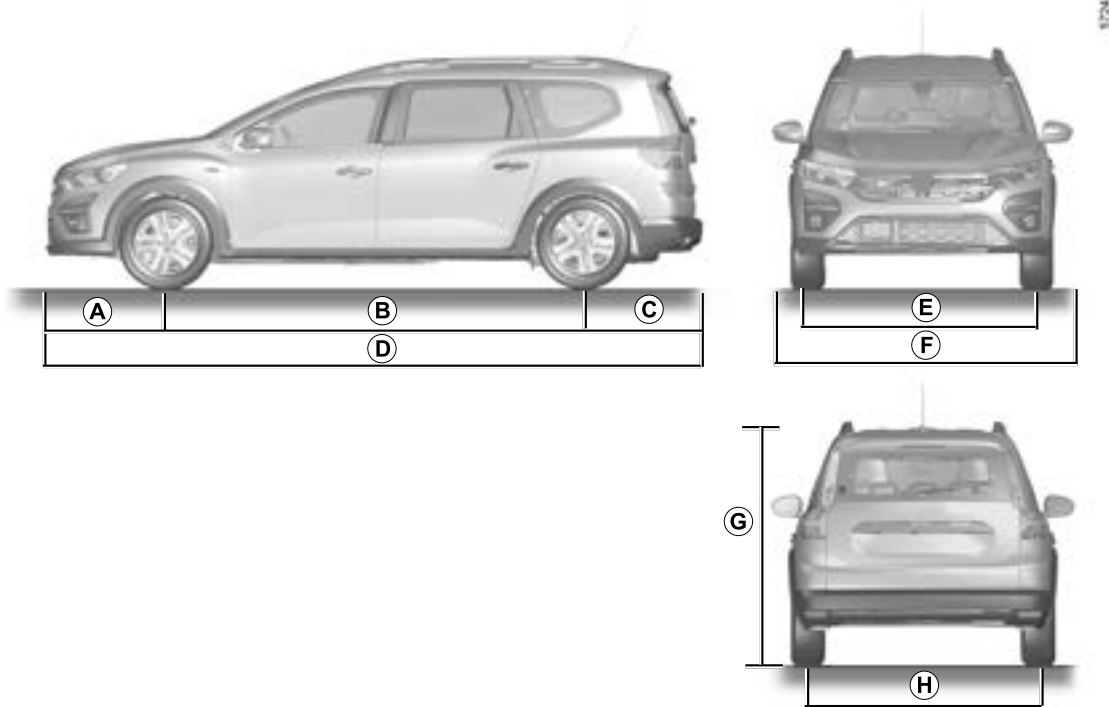

7

## AFMETINGEN (IN METERS)

	Estate-versie met vijf of zeven zitplaatsen
<b>A</b>	0.830
<b>B</b>	2.898
<b>C</b>	0.819
<b>D</b>	4.574
<b>E</b>	1.520
<b>F</b>	1.848 tot 2.007 – 1,848 met ingeklapte buitenspiegels; – 2,007 met uitgeklapte buitenspiegels.
<b>G</b>	1.674 tot 1.690 – 1,674 onbelast; – 1,690 onbelast, met antenne;
<b>H</b>	1.520





## GEGEVENS VAN DE MOTOR

Uitvoeringen	1.0 12V	1.0 TCe		Hybrid		1.5 dCi
<b>Type van de motor</b> (zie motorplaatje)	B4D	H4Dt	H5D	H4M	5DH	K9K Turbo
<b>Cilinderinhoud</b> (cm <sup>3</sup> )	999			1598	-	1 461
<b>Soort brandstof</b> <b>Octaangetal</b>	Benzine Het is <b>van essentieel belang</b> loodvrije benzine te gebruiken met een octaangetal dat overeenkomt met het octaangetal dat is aangegeven op het etiket dat op de tankklep → <b>178</b> is aangebracht.				-	Diesel De sticker in de tankdopklep geeft aan welke brandstoffen toegestaan zijn.
<b>Bougies</b>	Gebruik uitsluitend de voor uw motor voorgeschreven bougietypes. Het type staat aangegeven op een sticker in de motorruimte. Is dat niet het geval, neem dan contact op met een merkdealer. Montage van een niet voorgeschreven bougietype kan tot ernstige motorschade leiden.				-	-

7

# GEGEVENS VAN DE MOTOR

## Tafel

Uitvoeringen	1.0 12V	1.0 TCe		Hybrid		1.5 dCi
Type van de motor (zie motorplaatje)	B4D	H4Dt	H5D	H4M	5DH	K9K
Cilinderinhoud (cm³)	999			1598	-	1 461
Brandstof die voldoet aan de Europese norm en die compatibel is met de motoren van auto's verkocht in Europa (neem voor andere gevallen contact op met een merkdealer).		Loodvrije benzine die voldoet aan de norm <b>EN 228</b> bevat tot 5% ethanol.		-		 Dieselbrandstof die voldoet aan de norm <b>EN 590</b> bevat tot 7% methylesther vetzuur.
		Loodvrije benzine die voldoet aan de norm <b>EN 228</b> bevat tot 10% ethanol.		-		 Dieselbrandstof die voldoet aan de norm <b>EN 16734</b> bevat tot 10% methylesther vetzuur.   Parafome dieselbrandstof die voldoet aan de norm <b>EN 15940</b> bevat tot 7% methylesther vetzuur.

## MASSA'S (IN KG)

De aangegeven gewichten zijn van de basisuitvoering zonder opties: zij variëren naargelang de uitrusting van uw auto. Raadpleeg een erkende dealer.

Vierdeursuitvoeringen	
<b>Max. toegelaten totaal massa ( MMAC )</b> <b>Max. toegelaten massa ( MMTA )</b> <b>Max. toegelaten treinmassa ( MTR )</b>	Gewichten aangeduid op het constructeursplaatje. → 441
<b>Massa aanhanger geremd *</b>	wordt verkregen door berekening: MTR - MMAC
<b>Ongeremde massa aanhanger *</b>	545 kg
<b>Maximale kogeldruk op trekhaak *</b>	75 kg
<b>Toegelaten dakbelasting op dragers</b>	→ 355 → 356

\* **Aanhangwagengewicht (trekken van een caravan, boot, enz.).**

Het trekken van een aanhangwagen is verboden wanneer de berekening MTR - MMAC gelijk is aan nul (of niet wordt aangegeven of wanneer de MTR gelijk is aan (0) of niet is vermeld op de plaat van de fabrikant.

– Respecteer de in het land geldende wettelijke sleepvoorschriften. Laat uw merkdealer een trekhaak monteren en de bedrading van de auto aanpassen.  
– In geval van een auto met aanhanger, **mag de max. toegelaten treinmassa (auto + aanhanger) nooit overschreden worden.** Toch is toegestaan:

- achterzijde MMTA overschreden met maximaal 15%,
- een overschrijding van MMAC tot 10% of 100 kg (tot de eerste van deze twee waarden is bereikt).

In beide gevallen is de maximumsnelheid van de combinatie 100 km/u en moet de bandenspanning worden verhoogd met 0,2 bar (3 psi).

– Het motorvermogen neemt af naarmate u hoger in de bergen rijdt. Wij adviseren u de maximale belasting met 10 % per 1 000 meter stijging te verminderen.



## MASSA'S (IN KG)

De aangegeven gewichten zijn van de basisuitvoering zonder opties: zij variëren naargelang de uitrusting van uw auto. Raadpleeg een merkdealer.

Vijfdeursuitvoeringen	
<b>Max. toegelaten totaal massa ( MMAC )</b> <b>Max. toegelaten massa ( MMTA )</b> <b>Max. toegelaten treinmassa ( MTR )</b>	Gewichten aangegeven op de plaat van de fabrikant → <b>441</b> .
<b>Massa aanhanger geremd *</b>	wordt verkregen door berekening: MTR - MMAC
<b>Ongeremde massa aanhanger *</b>	540 kg
<b>Maximale kogeldruk op trekhaak *</b>	75 kg
<b>Toegelaten dakbelasting op dragers</b>	→ <b>355</b> → <b>356</b>

### \* Aanhangwagengewicht (trekken van een caravan, boot, enz.).

Het trekken van een aanhangwagen is verboden wanneer de berekening MTR - MMAC gelijk is aan nul (of niet wordt aangegeven of wanneer de MTR gelijk is aan (0) of niet is vermeld op de plaat van de fabrikant.

- Respecteer de in het land geldende wettelijke sleepvoorschriften. Laat uw merkdealer een trekhaak monteren en de bedrading van de auto aanpassen.
- In geval van een auto met aanhanger, **mag de max. toegelaten treinmassa (auto + aanhanger) nooit overschreden worden**. Toch is toegestaan:
  - achterzijde MMTA overschreden met maximaal 15%,
  - een overschrijding van MMAC tot 10% of 100 kg (tot de eerste van deze twee waarden is bereikt).

In beide gevallen is de maximumsnelheid van de combinatie 100 km/u en moet de bandenspanning worden verhoogd met 0,2 bar (3 psi).

- Het motorvermogen neemt af naarmate u hoger in de bergen rijdt. Wij adviseren u de maximale belasting met 10 % per 1 000 meter stijging te verminderen.

## MASSA'S (IN KG)

De aangegeven gewichten zijn van de basisuitvoering zonder opties: zij variëren naargelang de uitrusting van uw auto. Raadpleeg een merkdealer.

<b>Break uitvoering</b>	
<b>Max. toegelaten totaal massa ( MMAC )</b> <b>Max. toegelaten massa ( MMTA )</b> <b>Max. toegelaten treinmassa ( MTR )</b>	Gewichten aangeduid op het constructeursplaatje. → <b>441</b>
<b>Massa aanhanger geremd *</b>	wordt verkregen door berekening: MTR - MMAC
<b>Ongeremde massa aanhanger *</b>	625 kg
<b>Maximale kogeldruk op trekhaak *</b>	75 kg
<b>Toegelaten dakbelasting op dragers</b>	→ <b>355</b> → <b>356</b>

\* **Aanhangwagengewicht (trekken van een caravan, boot, enz.).**

Het trekken van een aanhangwagen is verboden wanneer de berekening MTR - MMAC gelijk is aan nul (of niet wordt aangegeven of wanneer de MTR gelijk is aan (0) of niet is vermeld op de plaat van de fabrikant.

– Respecteer de in het land geldende wettelijke sleepvoorschriften. Laat uw merkdealer een trekhaak monteren en de bedrading van de auto aanpassen.

– In geval van een auto met aanhanger, **mag de max. toegelaten treinmassa (auto + aanhanger) nooit overschreden worden.** Toch is toegestaan:

– achterzijde MMTA overschreden met maximaal 15%,

– een overschrijding van MMAC tot 10% of 100 kg (tot de eerste van deze twee waarden is bereikt).

In beide gevallen is de maximumsnelheid van de combinatie 100 km/u en moet de bandenspanning worden verhoogd met 0,2 bar (3 psi).

– Het motorvermogen neemt af naarmate u hoger in de bergen rijdt. Wij adviseren u de maximale belasting met 10 % per 1 000 meter stijging te verminderen.

## ONDERDELEN EN REPARATIES

De originele onderdelen worden met de grootste zorg ontwikkeld en gecontroleerd. Zij voldoen dan ook aan dezelfde kwaliteitsnormen als de onderdelen die in de fabriek worden gebruikt.

Door het gebruik van de originele onderdelen houdt u de prestaties van uw auto optimaal. Bovendien zijn reparaties die uitgevoerd zijn door een merkdealer met originele onderdelen gegarandeerd volgens de voorwaarden die achter op de reparatieopdracht staan.

# ONDERHOUDSCOUPONS

VIN: .....

Datum:	Km:	Factuurnr.:	Toelichting/diversen
<b>Type werkzaamheden:</b> Onderhoudsbeurt <input type="checkbox"/> ..... <input type="checkbox"/>		<b>Stempel</b>	
<b>Plaatwerkcontrole:</b> OK <input type="checkbox"/> Niet OK* <input type="checkbox"/>			
Datum:	Km:	Factuurnr.:	Toelichting/diversen
<b>Type werkzaamheden:</b> Onderhoudsbeurt <input type="checkbox"/> ..... <input type="checkbox"/>		<b>Stempel</b>	
<b>Plaatwerkcontrole:</b> OK <input type="checkbox"/> Niet OK* <input type="checkbox"/>			
Datum:	Km:	Factuurnr.:	Toelichting/diversen
<b>Type werkzaamheden:</b> Onderhoudsbeurt <input type="checkbox"/> ..... <input type="checkbox"/>		<b>Stempel</b>	
<b>Plaatwerkcontrole:</b> OK <input type="checkbox"/> Niet OK* <input type="checkbox"/>			

\*Zie specifieke pagina

7

# ONDERHOUDSCOUPONS

VIN: .....

Datum:	Km:	Factuurnr.:	Toelichting/diversen
<b>Type werkzaamheden:</b> Onderhoudsbeurt <input type="checkbox"/> ..... <input type="checkbox"/>	<b>Stempel</b>		
<b>Plaatwerkcontrole:</b> OK <input type="checkbox"/> Niet OK* <input type="checkbox"/>			
Datum:	Km:	Factuurnr.:	Toelichting/diversen
<b>Type werkzaamheden:</b> Onderhoudsbeurt <input type="checkbox"/> ..... <input type="checkbox"/>	<b>Stempel</b>		
<b>Plaatwerkcontrole:</b> OK <input type="checkbox"/> Niet OK* <input type="checkbox"/>			
Datum:	Km:	Factuurnr.:	Toelichting/diversen
<b>Type werkzaamheden:</b> Onderhoudsbeurt <input type="checkbox"/> ..... <input type="checkbox"/>	<b>Stempel</b>		
<b>Plaatwerkcontrole:</b> OK <input type="checkbox"/> Niet OK* <input type="checkbox"/>			

\*Zie specifieke pagina

# ONDERHOUDSCOUPONS

**VIN:** .....

Datum:	Km:	Factuurnr.:	Toelichting/diversen
<b>Type werkzaamheden:</b> Onderhoudsbeurt <input type="checkbox"/> ..... <input type="checkbox"/>		<b>Stempel</b>	
<b>Plaatwerkcontrole:</b> OK <input type="checkbox"/> Niet OK* <input type="checkbox"/>			
Datum:	Km:	Factuurnr.:	Toelichting/diversen
<b>Type werkzaamheden:</b> Onderhoudsbeurt <input type="checkbox"/> ..... <input type="checkbox"/>		<b>Stempel</b>	
<b>Plaatwerkcontrole:</b> OK <input type="checkbox"/> Niet OK* <input type="checkbox"/>			
Datum:	Km:	Factuurnr.:	Toelichting/diversen
<b>Type werkzaamheden:</b> Onderhoudsbeurt <input type="checkbox"/> ..... <input type="checkbox"/>		<b>Stempel</b>	
<b>Plaatwerkcontrole:</b> OK <input type="checkbox"/> Niet OK* <input type="checkbox"/>			

\*Zie specifieke pagina

7

# ONDERHOUDSCOUPONS

**VIN:** .....

Datum:	Km:	Factuurnr.:	Toelichting/diversen
<b>Type werkzaamheden:</b> Onderhoudsbeurt <input type="checkbox"/> ..... <input type="checkbox"/>		<b>Stempel</b>	
<b>Plaatwerkcontrole:</b> OK <input type="checkbox"/> Niet OK* <input type="checkbox"/>			
Datum:	Km:	Factuurnr.:	Toelichting/diversen
<b>Type werkzaamheden:</b> Onderhoudsbeurt <input type="checkbox"/> ..... <input type="checkbox"/>		<b>Stempel</b>	
<b>Plaatwerkcontrole:</b> OK <input type="checkbox"/> Niet OK* <input type="checkbox"/>			
Datum:	Km:	Factuurnr.:	Toelichting/diversen
<b>Type werkzaamheden:</b> Onderhoudsbeurt <input type="checkbox"/> ..... <input type="checkbox"/>		<b>Stempel</b>	
<b>Plaatwerkcontrole:</b> OK <input type="checkbox"/> Niet OK* <input type="checkbox"/>			

\*Zie specifieke pagina

# ONDERHOUDSCOUPONS

VIN: .....

Datum:	Km:	Factuurnr.:	Toelichting/diversen
<b>Type werkzaamheden:</b> Onderhoudsbeurt <input type="checkbox"/> ..... <input type="checkbox"/>		<b>Stempel</b>	
<b>Plaatwerkcontrole:</b> OK <input type="checkbox"/> Niet OK* <input type="checkbox"/>			
Datum:	Km:	Factuurnr.:	Toelichting/diversen
<b>Type werkzaamheden:</b> Onderhoudsbeurt <input type="checkbox"/> ..... <input type="checkbox"/>		<b>Stempel</b>	
<b>Plaatwerkcontrole:</b> OK <input type="checkbox"/> Niet OK* <input type="checkbox"/>			
Datum:	Km:	Factuurnr.:	Toelichting/diversen
<b>Type werkzaamheden:</b> Onderhoudsbeurt <input type="checkbox"/> ..... <input type="checkbox"/>		<b>Stempel</b>	
<b>Plaatwerkcontrole:</b> OK <input type="checkbox"/> Niet OK* <input type="checkbox"/>			

\*Zie specifieke pagina

7



# ONDERHOUDSCOUPONS

VIN: .....

Datum:	Km:	Factuurnr.:	Toelichting/diversen
<b>Type werkzaamheden:</b> Onderhoudsbeurt <input type="checkbox"/> ..... <input type="checkbox"/>		<b>Stempel</b>	
<b>Plaatwerkcontrole:</b> OK <input type="checkbox"/> Niet OK* <input type="checkbox"/>			
Datum:	Km:	Factuurnr.:	Toelichting/diversen
<b>Type werkzaamheden:</b> Onderhoudsbeurt <input type="checkbox"/> ..... <input type="checkbox"/>		<b>Stempel</b>	
<b>Plaatwerkcontrole:</b> OK <input type="checkbox"/> Niet OK* <input type="checkbox"/>			
Datum:	Km:	Factuurnr.:	Toelichting/diversen
<b>Type werkzaamheden:</b> Onderhoudsbeurt <input type="checkbox"/> ..... <input type="checkbox"/>		<b>Stempel</b>	
<b>Plaatwerkcontrole:</b> OK <input type="checkbox"/> Niet OK* <input type="checkbox"/>			

\*Zie specifieke pagina

# PLAATWERKCONTROLE

De garantie blijft alleen van kracht na de reparatie die hieronder staat aangegeven.

**VIN:** .....

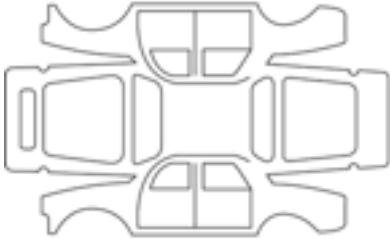

Datum reparatie:		<b>Stempel</b>
Uit te voeren plaatwerkreparatie:		
Datum reparatie:		<b>Stempel</b>
Reparatie nodig van:		

7

# PLAATWERKCONTROLE

De garantie blijft alleen van kracht na de reparatie die hieronder staat aangegeven.

**VIN:** .....

Datum reparatie:		<b>Stempel</b>
Uit te voeren plaatwerkreparatie:		
Datum reparatie:		<b>Stempel</b>
Reparatie nodig van:		

# PLAATWERKCONTROLE

De garantie blijft alleen van kracht na de reparatie die hieronder staat aangegeven.

**VIN:** .....

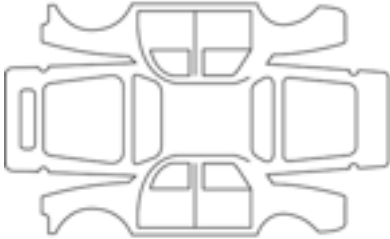

Datum reparatie:		<b>Stempel</b>
Uit te voeren plaatwerkreparatie:		
Datum reparatie:		<b>Stempel</b>
Reparatie nodig van:		

7

# PLAATWERKCONTROLE

De garantie blijft alleen van kracht na de reparatie die hieronder staat aangegeven.



**VIN:** .....

Datum reparatie:		<b>Stempel</b>
Uit te voeren plaatwerkreparatie:		
Datum reparatie:		<b>Stempel</b>
Reparatie nodig van:		

# PLAATWERKCONTROLE

De garantie blijft alleen van kracht na de reparatie die hieronder staat aangegeven.

**VIN:** .....



Datum reparatie:		<b>Stempel</b>
Uit te voeren plaatwerkreparatie:		
Datum reparatie:		<b>Stempel</b>
Reparatie nodig van:		

7

# PLAATWERKCONTROLE

De garantie blijft alleen van kracht na de reparatie die hieronder staat aangegeven.

**VIN:** .....

Datum reparatie:		<b>Stempel</b>
Uit te voeren plaatwerkreparatie:		
Datum reparatie:		<b>Stempel</b>
Reparatie nodig van:		

# PLAATWERKCONTROLE

De garantie blijft alleen van kracht na de reparatie die hieronder staat aangegeven.

**VIN:** .....

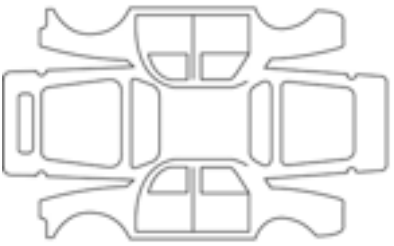
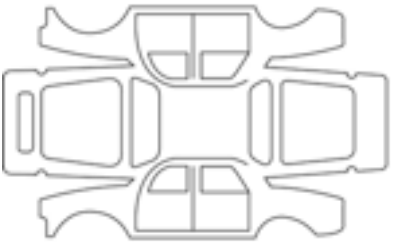
Datum reparatie:		<b>Stempel</b>
Uit te voeren plaatwerkreparatie:		
Datum reparatie:		<b>Stempel</b>
Reparatie nodig van:		

7



# ALFABETISCHE INHOUDSOPGAVE

## Symbolen

12V-accu, [374](#)

## A

Aansteker, [333](#)

Aanvullende veiligheidsvoorzieningen, [82](#)

AANVULLENDE VEILIGHEIDSVoorzIENINGEN VOORIN, [73](#)

Aanvullende voorzieningen achterin, [78](#)

ABS, [233](#)

Accessoireaansluiting, [333](#)

Accu's, [421](#)

ACHTERBANK, [337,337](#)

Achterstoelen: gebruiksmogelijkheden, [337,337](#)

Achteruitrijcamera, [293](#)

Actieve noodrem, [253,262](#)

Afstandsbediening voor centrale portiervergrendeling, [46](#)

Afstellen van het stuurwiel, [163](#)

Airbag, [73,78,79,82](#)

Airbag opblaasbaar kussen, [73,79,82](#)

Antiblokkeersysteem: ABS, [233](#)

Anti-diefstal (schakelaar), [188](#)

Armsteun, [330](#)

Asbakken, [333](#)

Autogordels, [63,73,79,82,378](#)

Autogordelspanners, [78](#)

Automatische portiervergrendeling tijdens het rijden, [60](#)

Automatische versnellingsbak (gebruik), [209,296](#)

Automatisch parkeren, [293](#)

## B

Bagage-afdekplaat, [350](#)

Bagageruimte, [344,346](#)

BAGAGERUIMTE, [344](#)

Banden, [221,227,370,393](#)

Banden: controlesysteem bandenspanning, [227](#)

Banden oppompen, [221,227,370,385](#)

Batterij (afstandsbediening), [419](#)

Batterijen van afstandsbediening voor portiervergrendeling, [419](#)

Bedieningsknoppen, [277,281](#)

Berichten op het instrumentenpaneel, [141,196,209,221](#)

Bescherming tegen corrosie, [376](#)

Bevestigingsmiddelen anders dan autogordels, [73,78,79,82](#)

Bevestigingsmiddelen voor kinderen, [83,83,88,88](#)

Bevestigingssysteem voor kind, [83,88](#)

Bijzonderheden van benzine-uitvoeringen, [200](#)

Bijzonderheden van dieselmotoren, [202](#)

Bijzonderheden van uitvoeringen met LPG-motor, [204](#)

Binnenlicht, [327](#)

boordcomputer, [141,158](#)

Brandstof: tips voor zuinig rijden, [214](#)

Brandstofbesparing, [214](#)

Brandstoftank, [178](#)

Brandstofverbruik, [214,214](#)

Buitenverlichting, [164](#)

## C

Configuratiemenu, [158](#)

Controle-/waarschuingslampjes, [130,136,141](#)

# ALFABETISCHE INHOUDSOPGAVE

Controleen waarschuwingsslampjes, [248](#)  
Controlesysteem bandenspanning, [227](#)

## D

Dakdragerrek, [355](#)  
Dakdragers, [355,356](#)  
De juiste zithouding, [63](#)  
De motor in stand-by zetten, [196](#)  
Detectie van auto's, [253,262](#)  
Detectie van voetgangers, [253,262](#)  
De voertuiginstellingen aanpassen, [158](#)  
Dodehoek: waarschuwing, [248](#)  
Dodehoekwaarschuwing, [248](#)  
Dop van reagenstank, [183](#)

## E

Elektrische ruiten, [321](#)  
Elektronische parkeerrem., [209](#)  
Elektronisch stabiliteitsprogramma: ESC, [233](#)  
Emissiebeheersingstips, [219,219](#)  
ESC: elektronisch stabiliteitsprogramma, [233](#)  
Extra grip, [233](#)

## F

Filter: roetfilter, [200,202](#)  
Fittingen, [330](#)  
Functie Stop and Start, [196,209](#)

## G

Geïntegreerde bediening van handsfree telefoon, [317](#)  
Geluidssignaal, [125,125](#)  
Gordelspanners, [73](#)

## H

handrem, [208,209](#)  
Handsfree kaart: batterij, [421](#)  
Handsfree kaart: gebruik, [51](#)  
Hoofdsteunen, [61](#)  
Hulp bij wegrijden op een helling, [233](#)

## I

Indicatoren: richtingaanwijzers, [125](#)  
Inrijden, [188](#)  
Inschakelen achteruitversnelling, [208](#)  
Instellingen, [158](#)  
Instellingen autopersonalisering, [158](#)  
Instellingen configuratiemenu, [158](#)  
Instellingen rijpositie, [63](#)  
Instellingen van de voorstoelen, [62](#)  
Instrumentenpaneel, [130,130,136,136,141,141,158,161,164,196,209,221](#)  
Isofix, [88](#)

## K

Kaart: batterij, [421](#)  
Kaart: gebruik, [48,51](#)  
Katalysator, [200](#)

# ALFABETISCHE INHOUDSOPGAVE

Kinderen, [321](#)  
Kinderveiligheid, [46,83,88,321](#)  
Kinderzitje, hoogteverstelling, [83](#)  
Kinderzitjes, [83,88](#)  
Klok, [161,161](#)  
Knipperlichten, [125](#)  
Knop voor het starten/stoppen van de motor, [193](#)  
koplampen, [164](#)

## L

Lakwerk onderhoud, [376](#)  
Lekke band, [380,385,391](#)  
Lichten: alarmknipperlichten, [125](#)  
Lichten: richtingaanwijzers, [125](#)  
Lichten: uitschakelvertraging, [158](#)  
Lichtsignalen, [164](#)  
LPG, [178,189,189,193,204](#)

## M

Menu voor het personaliseren van de instellingen van de auto, [158](#)  
Milieu, [220](#)  
Motorkap, [360](#)  
Motorolie, [362](#)  
Multimediascherm schermen, [248,253,262,293](#)  
Multimedia-uitrusting, [158,317](#)

## N

Navigatie, [317](#)  
Navigatiesysteem., [317](#)

Noodsleutel, [48](#)  
Noodsleutel in de kaart, [55](#)  
Noodstop, [233,253,262](#)  
Noodstopbekrachtiging, [233](#)

## O

Onderhoud, [219](#)  
Onderhoud: carrosserie, [376](#)  
Onderhoud: interieurbekleding, [378](#)  
Onderhoud: mechanisch, [362,366](#)  
Onderhoud van de bekleding, [378](#)  
Ontdooien-ontwasemen van de voorruit, [312](#)  
Ontgrendelen van de portieren, [55](#)  
Ontwaseming van de achterruit, [312](#)  
Opbergruimte, [330](#)  
Op de voorplaats(en), [62](#)  
Open dak, [324](#)

## P

Parkeerhulp, [158,293](#)  
Parkeerhulp: assistentie bij parkeren, [293](#)  
Parkeerrem, [209](#)  
Pechhulp accu, [423](#)  
Peilen:, [362,366](#)  
Peilstaaf motorolie, [362](#)  
plugaansluiting, [387,391](#)  
Pompset voor de banden, [221,227,380,385](#)  
Portieren, [58,60,158](#)  
Portieren/achterklep, [46,48,51](#)

# ALFABETISCHE INHOUDSOPGAVE

Portieren openen, [55,58](#)  
Portieren sluiten, [55,58](#)  
Portieren vergrendelen, [46,48,51,158](#)  
Portiervergrendeling, [55,158](#)  
Praktische tips, [416](#)

## Q

QR-code, [204,209](#)

## R

Radio, [317](#)  
Reagens: bijvullen, [183](#)  
Reagens (tank), [183](#)  
Reagenskwaliteit, [183](#)  
Reagenstank, [183](#)  
Reiniging: binnenkant van het voertuig, [378](#)  
Reservewiel, [380,393](#)  
Rijden, [158,188,189,189,193,200,202,209,214,221,233,248,253,262,277,281,293](#)  
Rijhulp, [233,248,253,262,277,281,293](#)  
Rijhulpsystemen, [158,248,253,262,277,281,293](#)  
Rijtips, [214](#)  
Rijverlichting, [158](#)  
Ruime opbergruimtes, [330,346](#)  
Ruitensproeier, [171,176](#)  
Ruitenwischerbladen, [171](#)  
Ruitenwissers, [171,176](#)  
Ruitenwissers/-sproeiers: bladen vervangen, [171,427](#)

## S

Schakelen, [208,296](#)  
SCR: selectieve katalysator, [183](#)  
Sjorringen, [88](#)  
Sleepringen, [387](#)  
Sleutel/FM-afstandsbediening: gebruik, [46](#)  
Sleutels, [45,46](#)  
Snelheidsbegrenzer, [277](#)  
Snelheidsregelaar, [281](#)  
Snelheidsregelaar - snelheidsbegrenzer, [277,281](#)  
Spiegels, [123,326](#)  
Spots, [327](#)  
Starten van de motor, [188,189,189,193,193,196](#)  
Startschakelaar, [188,209](#)  
stilzetten van de motor, [189,189,209](#)  
Stoelverwarming, [62](#)  
Storingen, [60,82,171,196,209,209,253,253,262,262,296,296](#)  
Stuurinrichting, [163,163](#)

## T

Tafeltje, [349](#)  
Telefoon, [317](#)  
Temperatuurregeling, [312,315](#)  
Toevoegmiddel (reagens), [183](#)  
TRACTIECONTROLE: ASR, [233,233](#)  
Tractiecontrole - extra grip, [233](#)

# ALFABETISCHE INHOUDSOPGAVE

## U

Uw bandenspanning, [221,227,370,380](#)

## V

Veiligheidsvoorzieningen bescherming zijkant, [78,79](#)

Ventilatie, [312,315](#)

Ventilatie airco, [308](#)

Ventilatioeroosters, [306](#)

Ventilatioerooster voorruit, [312](#)

Veranderen van brandstof tijdens het rijden, [204](#)

Vergrendelen, [63](#)

Vergrendeling op afstand, [45](#)

Verlichting: interieur, [327](#)

Versnellingshendel., [208,296](#)

Versnellingshendel van automatische versnellingsbak, [296](#)

Verstellen van de voorstoelen, [62](#)

Vervanging en reparatie, [457](#)

Vervoer van kinderen, [83,88](#)

Verwarmde voorruit, [312](#)

Verwarming, [306,308,308,308,312,312,312,315,315,315](#)

Verwarming en airconditioning, [306,308,312](#)

VERWISSELEN VAN EEN WIEL, [391](#)

Visuele signalen, [125](#)

Volume van additietank, [183](#)

Volume van reagenstank, [183](#)

Voorzorgsmaatregelen voor het gebruik, [171](#)

## W

Waarschuwing, [125](#)

Waarschuwing bij verlies van bandenspanning, [221](#)

Waarschuwinglampjes instrumentenpaneel, [141,196,209](#)

Waarschuwinglampjes op het instrumentenpaneel, [221](#)

Waarschuwingssignaal, [58,125](#)

Waarschuwing voor te hoge snelheid, [277](#)

Wegrijden, [189,189](#)

Werkzaamheden, [296](#)

Wieldoppen – Wiel, [389](#)

Wieldopsleutel, [387](#)

Wielmoersleutel, [387,391](#)

Wissen, [376](#)

Wisser/sproeier, [158,171,427](#)

## Z

Zekeringen, [416](#)

Zonnekleppen, [326](#)

Zuinig rijden, [130,214](#)







999109378S

**8W**

Réf 999109378S / Edition néerlandaise  
NU 1386-8 – 10/2023

