

DACIA SANDERO STEPWAY



JUSTE ESSENTIEL

Dacia Sandero Stepway réaffirme son style crossover : jouez jusqu'au bout le jeu de l'évasion grâce à la version EXTREME qui lui confère un look baroudeur encore plus renforcé. Relevez le défi de la vraie vie avec son grand coffre extensible où vous passez en un clin d'œil de la vie citadine à l'évasion.



**JUSQU'À 1 108 dm³
DE VOLUME
DE COFFRE**

**BARRES
DE TOIT
MODULABLES**

**ÉCRAN 8" TACTILE
AVEC MEDIA NAV**

TOIT OUVRANT⁽²⁾

**FONCTION
EXTENDED GRIP⁽¹⁾**

⁽¹⁾ disponible uniquement sur la version EXTREME

⁽²⁾ en option

MENU INTERACTIF

01. DESIGN

02. PLAISIR DE CONDUITE

03. HABITABILITÉ

04. AIDES À LA CONDUITE

**05. ÉQUIPEMENTS ET
ACCESSOIRES**

L'ESPRIT D'AVENTURE

Un seul regard et c'est déjà l'évasion avec Dacia Sandero Stepway. Son capot sculpté, sa face avant affirmée, ses protections et sa garde au sol surélevée lui confèrent le style dynamique et robuste d'un authentique crossover. Ses phares à LED, sa signature lumineuse en Y et sa calandre Noir Brillant lui donnent davantage de caractère.



Vivez l'aventure à fond avec la version EXTREME à l'esprit outdoor encore plus marqué : rétroviseurs extérieurs Brun Cuivré, jantes alliage et antenne requin revêtus de Noir Brillant. Un style unique signé par des éléments distinctifs avec motifs topographiques pour mieux l'identifier. Et grâce à l'Extended Grip, gagnez en adhérence sur les chemins difficiles (neige fraîche, sable, boue).



Signature lumineuse



Bouton Extended Grip

[CONFIGUREZ VOTRE VÉHICULE](#)

UN CONFORT BIEN PENSÉ

Toute la technologie dont vous avez besoin : montez à bord sans effort grâce à la carte Keyless-Drive Hands-free et découvrez le style fonctionnel de l'habitacle. Sur la version EXTREME, l'intérieur se pare d'une sellerie mixte TEP MicroCloud, tissu facile à nettoyer d'aspect velours au toucher doux, présent également sur le tableau de bord et les accoudoirs. Les touches de Brun Cuivré et les rappels de lignes topographiques sur les surtapis en caoutchouc complètent l'esprit résolument outdoor.



Côté équipements, bénéficiez des sièges et du volant réglables en hauteur et profondeur, du frein de parking électrique, d'un espace de rangement fermé dans l'accoudoir : la praticité et le confort sont au rendez-vous. Connectez votre smartphone en wifi ou en USB, et pilotez vos applications préférées sur l'écran 8" tactile. Les commandes placées à portée de main offrent une simplicité d'accès maximale à toutes les fonctionnalités.



Sellerie spécifique



Écran 8" tactile avec Media Display



Frein de parking électrique

CONFIGUREZ VOTRE VÉHICULE

TOUTE LA PLACE POUR VOS ENVIES

Rabattez les sièges en un geste, ajustez la capacité de chargement en fonction de vos besoins et faites le plein de moments inoubliables.



Son nouveau toit ouvrant invite à profiter pleinement de l'environnement. Et grâce à un ingénieux système, transformez facilement vos barres de toit en barres transversales pour charger un coffre de rangement, un porte-vélo ou des porte-skis. Prêt pour de nouvelles expériences ? C'est maintenant.



Barres de toit modulables



[CONFIGUREZ VOTRE VÉHICULE](#)

EN SÉCURITÉ À CHAQUE MOMENT

Pour Dacia, rien n'est plus important que d'améliorer sans cesse la sécurité de ses véhicules, et surtout celle de leurs passagers. Vous pouvez vous détendre avec le freinage automatique d'urgence, l'aide au démarrage en côte, les six airbags de série et l'avertisseur d'angle mort. Dacia Sandero Stepway vous offre l'essentiel pour une conduite sereine.

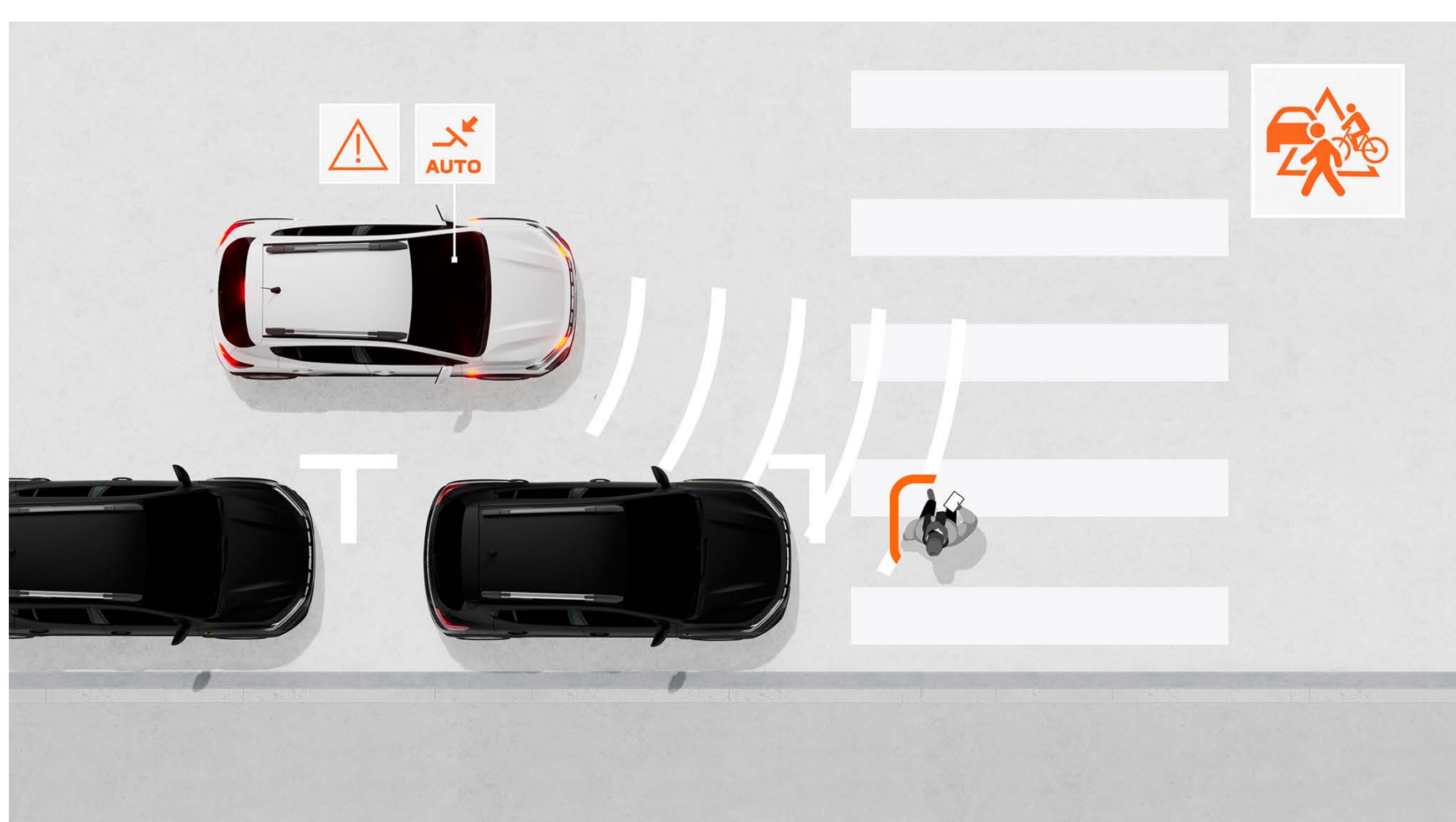

FREINAGE AUTOMATIQUE D'URGENCE (AEBS) AVEC DÉTECTION DES PIÉTONS ET DES CYCLISTES

Ce système prévient les risques de collision frontale impliquant d'autres véhicules, des piétons ou des cyclistes en ligne droite ou aux intersections. Il alerte le conducteur et peut au besoin freiner automatiquement le véhicule.

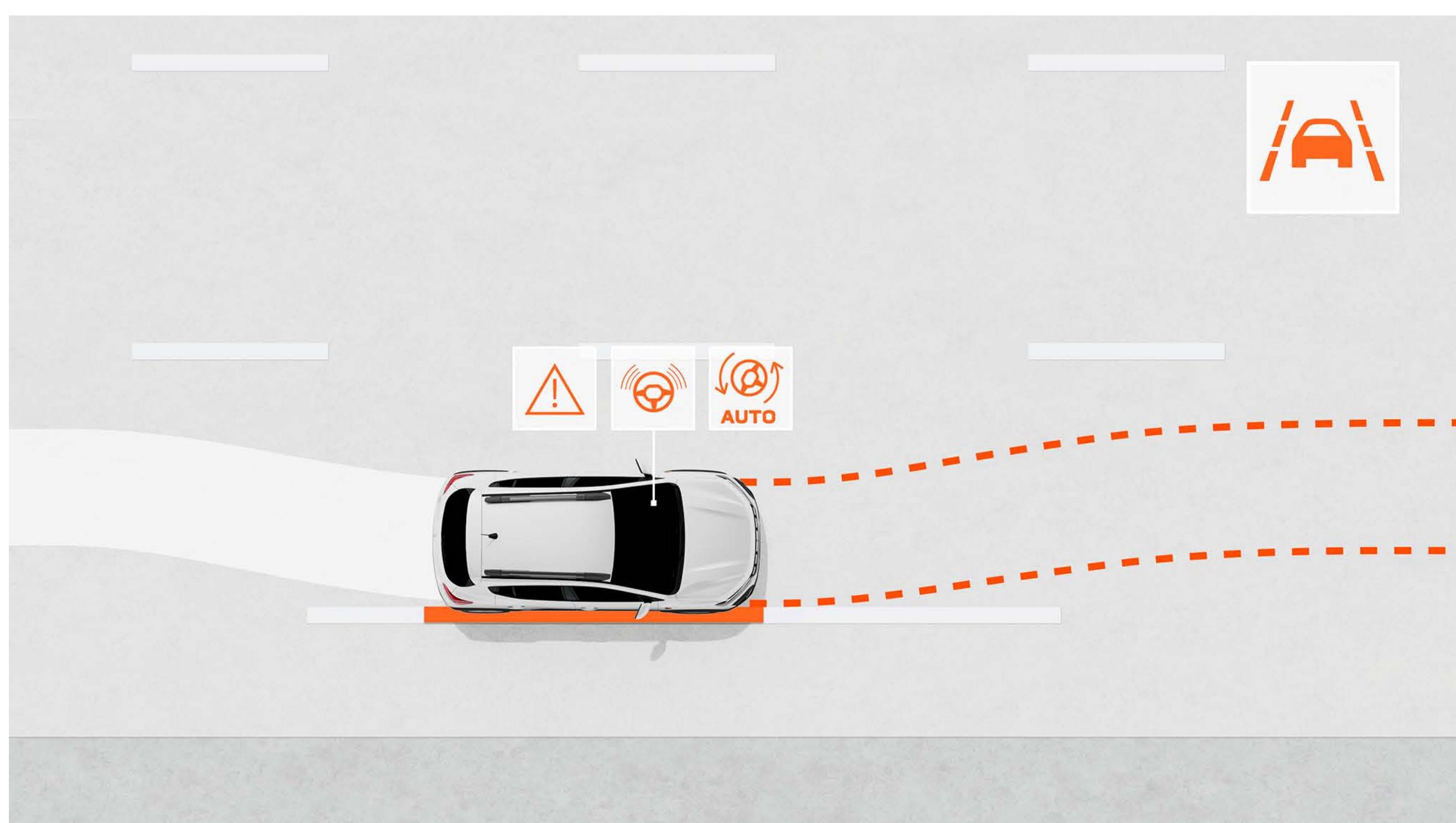

AIDE AU MAINTIEN DANS LA VOIE

Ce système surveille la trajectoire du véhicule dans sa voie et la corrige si nécessaire par une action automatique sur la direction.



ALERTE DE DÉTECTION DE FATIGUE

Ce système prévient le conducteur en cas de détection de fatigue par l'analyse de plusieurs paramètres, dont les mouvements du volant, pour l'inciter à faire une pause.

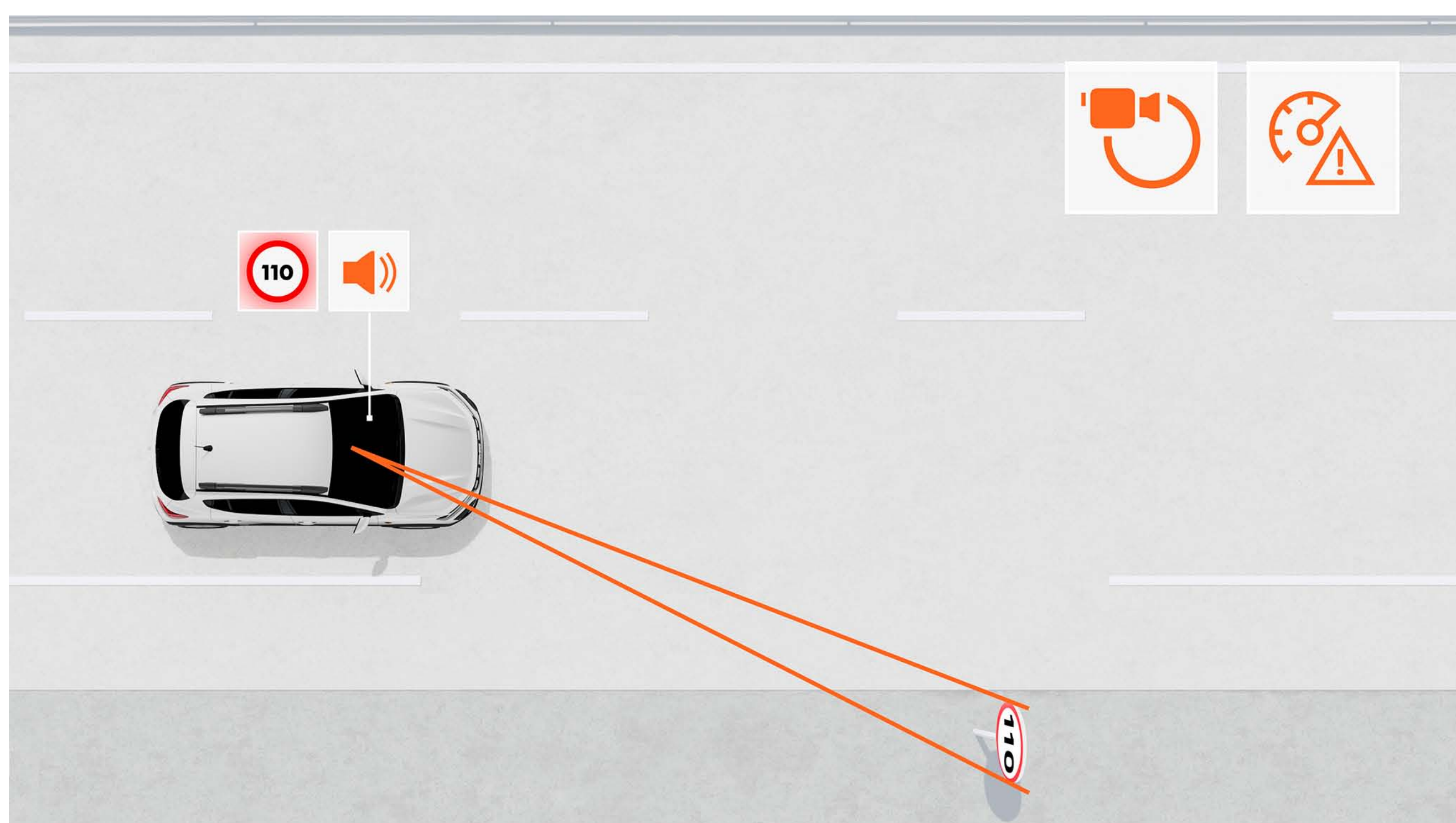

RECONNAISSANCE DES PANNEAUX DE SIGNALISATION AVEC ALERTE DE SURVITESSE

Ce système indique en temps réel et de manière très fiable la vitesse maximale sur la route empruntée, et prévient le conducteur en cas de dépassement par des alertes visuelle et sonore (désactivables).

CONFIGUREZ VOTRE VÉHICULE

DÉCOUVREZ LES ÉQUIPEMENTS

TEINTIER

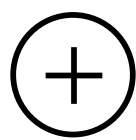

JANTES

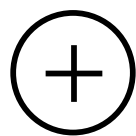

AMBIANCES

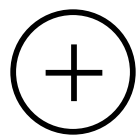

ACCESSOIRES

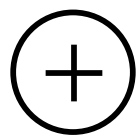

DIMENSIONS

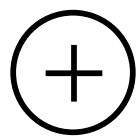

05. TEINTIER

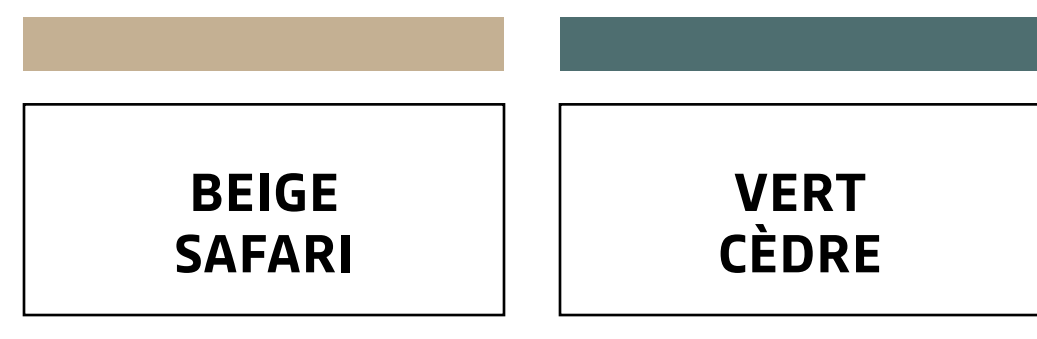
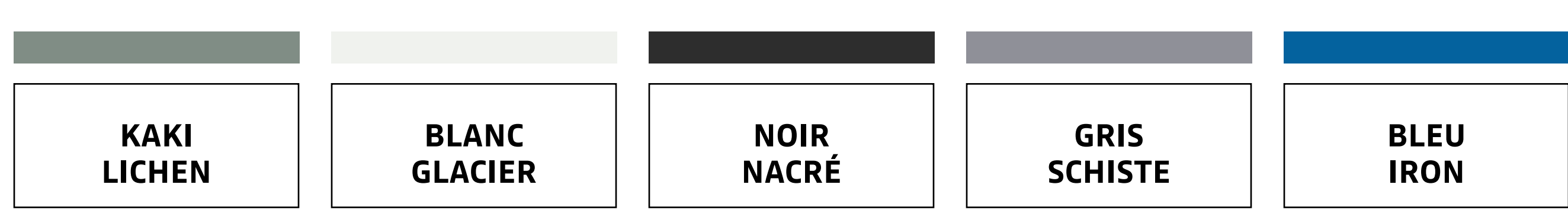

KAKI LICHEN⁽¹⁾



BLANC GLACIER⁽¹⁾



NOIR NACRÉ⁽²⁾



GRIS SCHISTE⁽²⁾



BLEU IRON⁽²⁾



BEIGE SAFARI⁽²⁾



VERT CÈDRE⁽²⁾

⁽¹⁾ teinte opaque
⁽²⁾ teinte métallisée
Photos non contractuelles

TÉLÉCHARGEZ DACIA AR

05. JANTES



FLEXWHEEL 16" ATARA NOIRE



JANTE ALLIAGE 16" RANDIA NOIRE⁽¹⁾



JANTE ALLIAGE 16" MAHALIA NOIRE⁽²⁾

⁽¹⁾ en option

⁽²⁾ uniquement disponible sur la version EXTREME

TÉLÉCHARGEZ DACIA AR

05. AMBIANCES

EXPRESSION⁽¹⁾

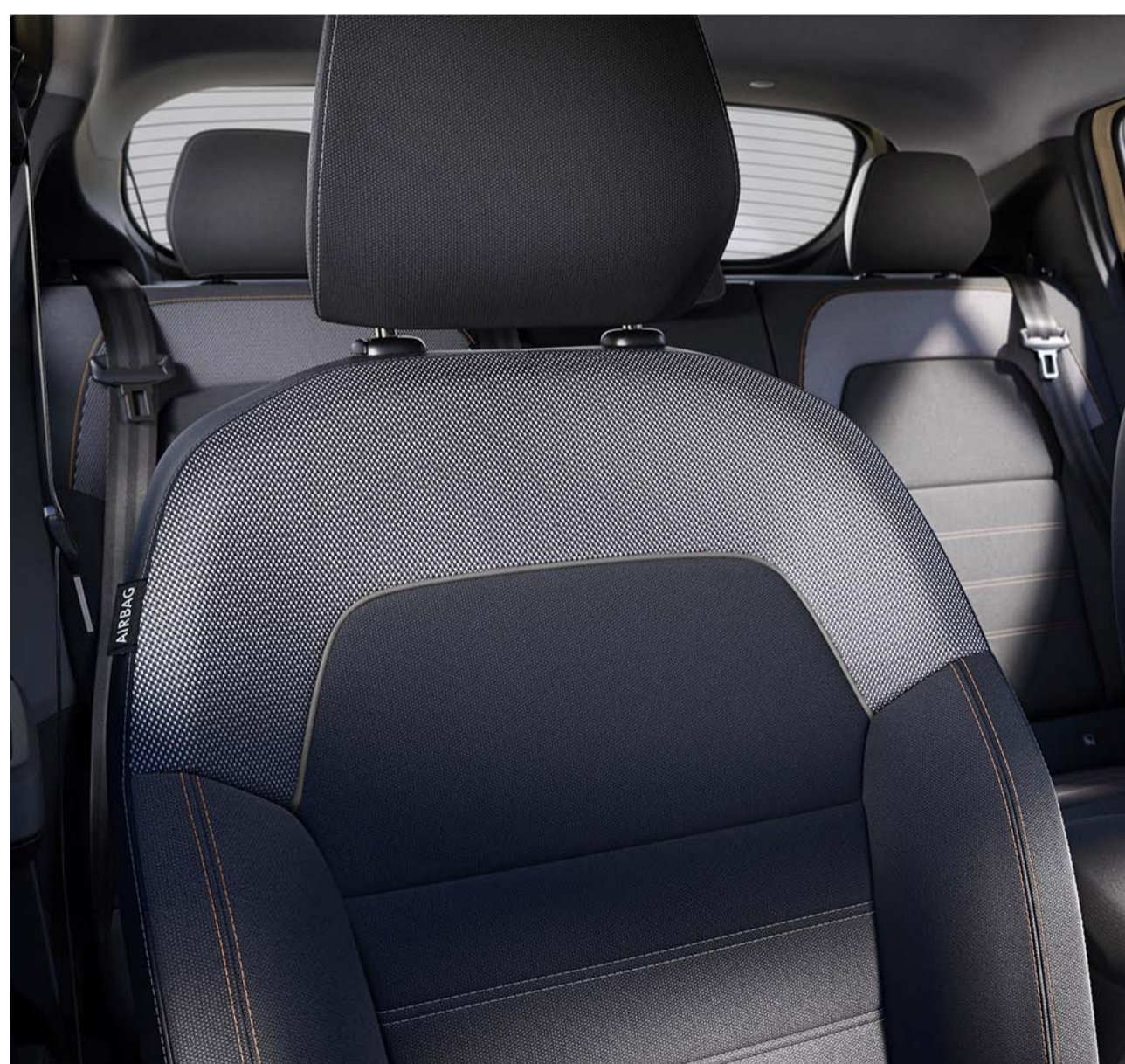

EXTREME⁽¹⁾



⁽¹⁾ Pour plus d'informations concernant les ambiances et équipements, veuillez consulter le configurateur sur Dacia.ch.

05. ACCESSOIRES



COFFRE DE TOIT RIGIDE DACIA

Augmentez le volume de chargement de votre véhicule et voyagez sans compromis! Pratique, robuste et esthétique, il est de plus sécurisé avec une fermeture à clé.



Photo non contractuelle

PORTE-VÉLOS SUR ATTELAGE

Rapide à fixer sur attelage, sans aucun réglage, c'est le moyen le plus sûr de transporter jusqu'à trois vélos. Pliable et basculable, il laisse le coffre toujours accessible, même lorsque les vélos sont installés.



Photo non contractuelle

PORTE-VÉLO SUR BARRES DE TOIT MODULABLES

Rapide à fixer sur les barres de toit, c'est le moyen le plus pratique et le plus sûr de transporter votre vélo. Option idéale pour conserver une bonne visibilité arrière et vous laisser libre accès.



PROTECTIONS LATÉRALE DE BAS DE PORTE ET BAVETTES DE PROTECTION AVANT ET ARRIÈRE

Accentuez le style robuste de votre Dacia Sandero Stepway en préservant ses bas de porte. Et protégez efficacement le bas de la carrosserie contre les projections.



BECQUET DE TOIT

Accentuez le caractère de votre véhicule. Le plus qui fait vraiment la différence!



ACCUDOIR RÉGLABLE AVEC RANGEMENT

Pour un confort optimisé du conducteur, misez sur cet accoudoir ajustable en hauteur, réglable et relevable.



PROTECTION DE COFFRE MODULABLE EASYFLEX

Couvrez tout l'espace de chargement pour transporter des objets volumineux. Polyvalente et imperméable, elle se plie et se déploie en toute simplicité, pour s'adapter à la position des sièges arrière, même rabattus.

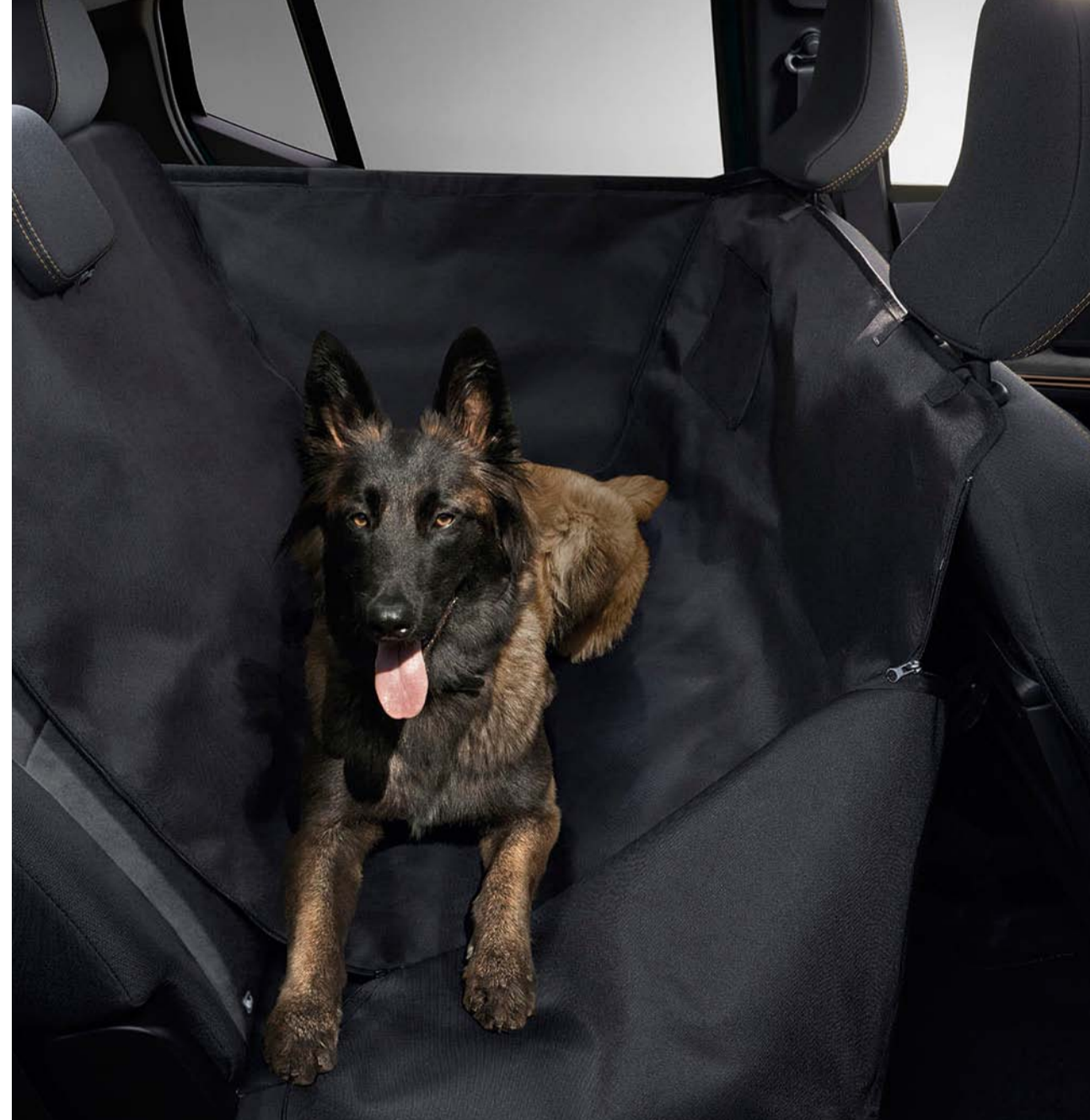

HOUSSE DE PROTECTION DE LA BANQUETTE ARRIÈRE

Voyagez avec votre animal l'esprit tranquille! La housse imperméable protégera votre banquette arrière des tâches, des poils, des odeurs et des dégradations accidentelles.



SEUILS DE PORTE AVANT STEPWAY ET SURTAPIS TEXTILE CONFORT

Personnalisez les entrées de votre véhicule avec les seuils signés Stepway. Et préservez efficacement son intérieur avec ces surtapis textile sur mesure pour l'habitacle. Rapide à installer et facile d'entretien.



CHARGEUR SMARTPHONE À INDUCTION DANS CONSOLE CENTRALE

Idéal pour recharger votre téléphone mobile dans le véhicule lors de la conduite, par simple contact sur le socle de recharge. 100% de confort et de simplicité!

[CONSULTEZ LE SITE ACCESSOIRES](#)

05. DIMENSIONS

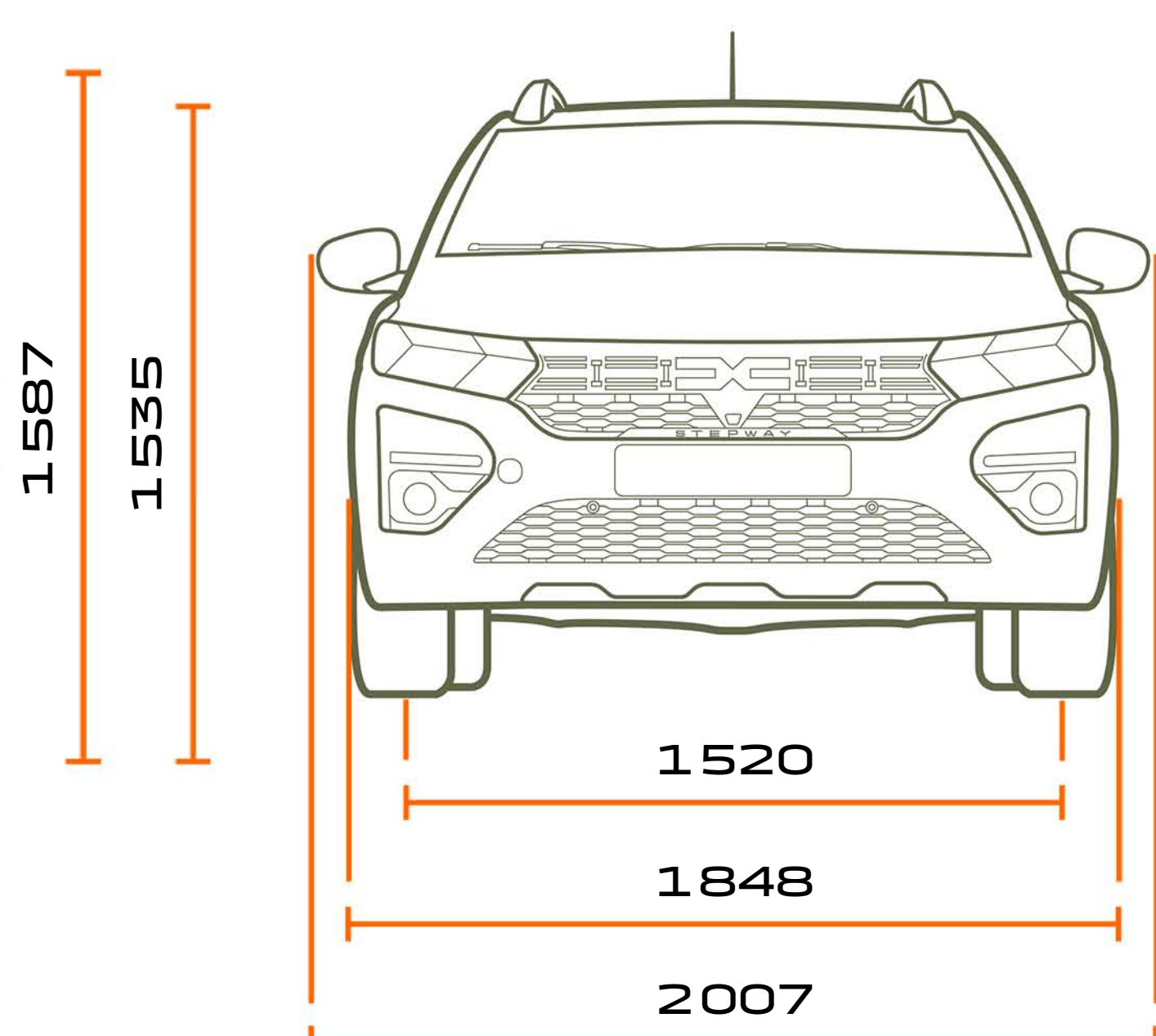

VUE AVANT

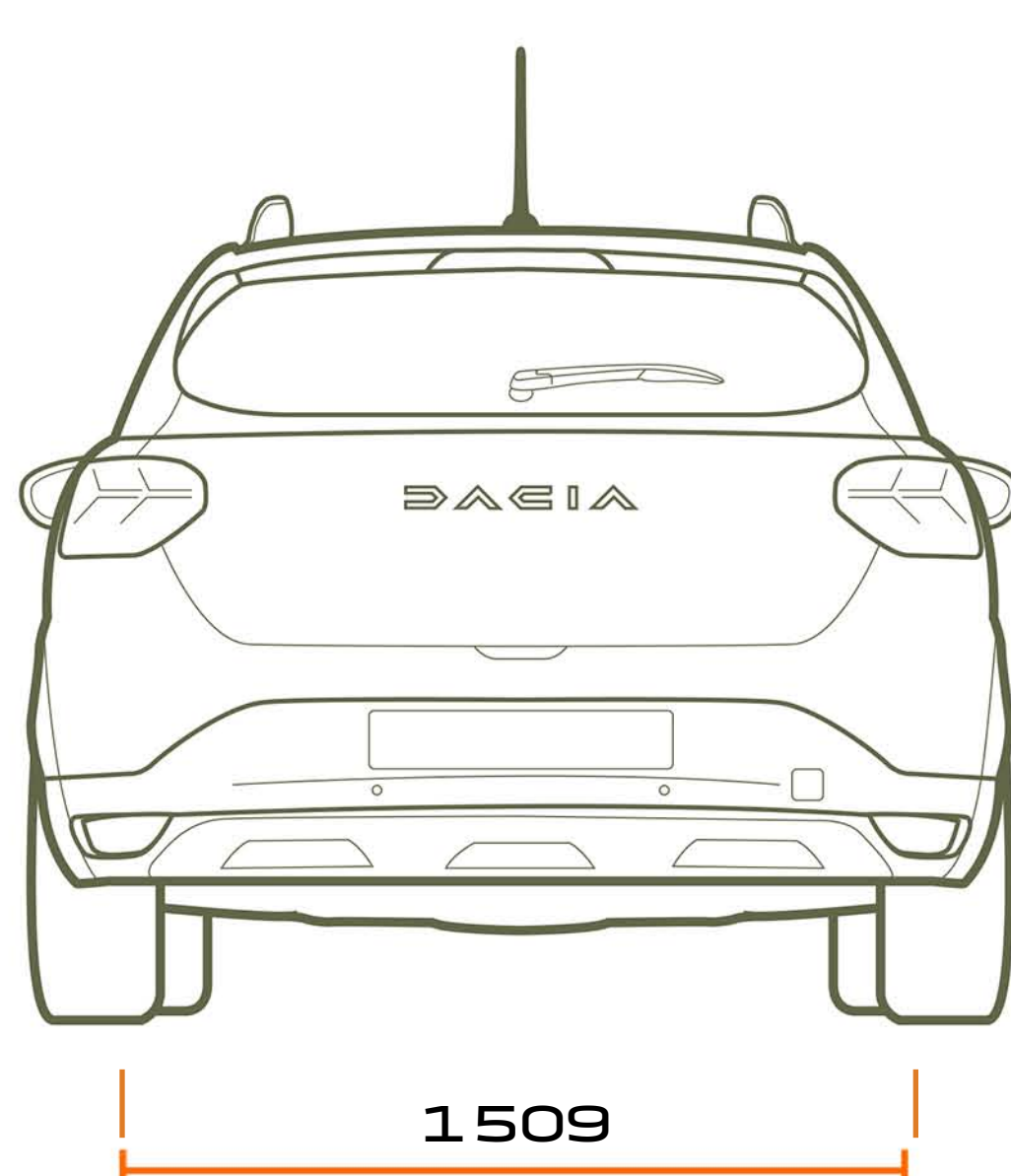

VUE ARRIÈRE

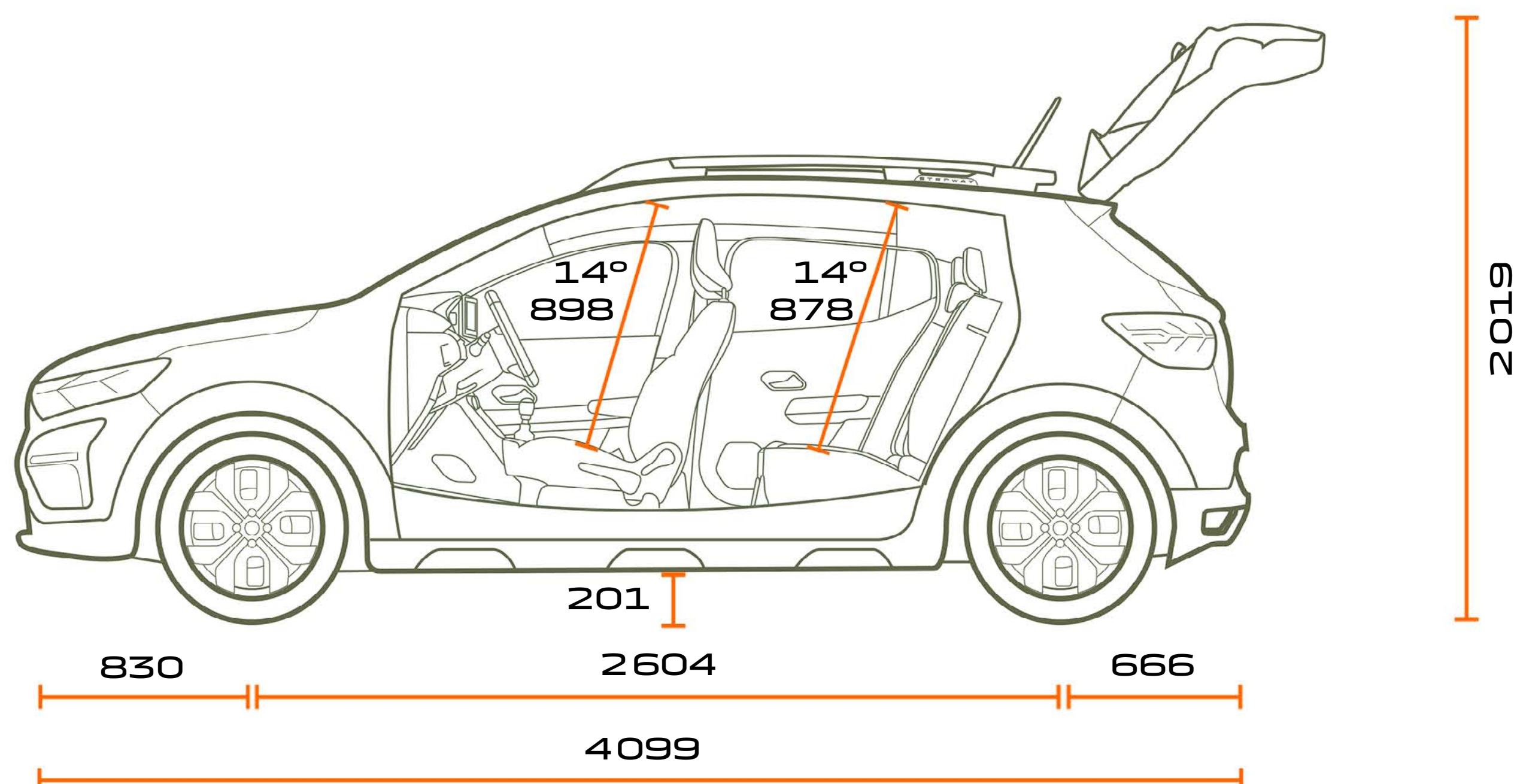

VUE DE PROFIL

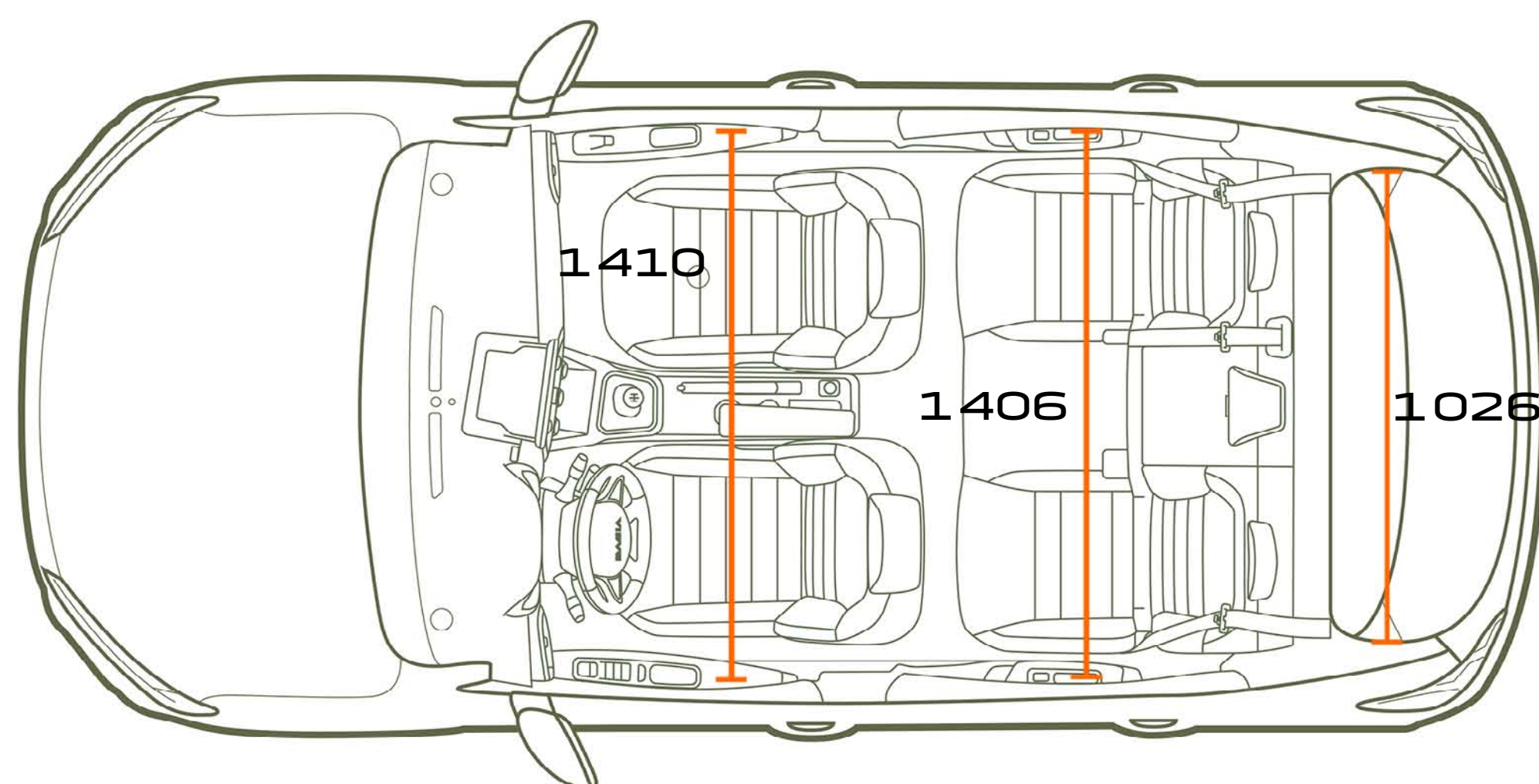

VUE DE DESSUS

VOLUME DE COFFRE (EN DM³ – NORME VDA/LITRES)

Volume de coffre minimum (norme ISO 3832)	328/410
Volume de coffre maximum (norme ISO 3832)	1108/1455
Volume sous faux plancher (norme ISO 3832)	78

[CONFIGUREZ VOTRE VÉHICULE](#)

DACIA



Tout a été fait pour que le contenu de la présente brochure soit exact et à jour à la date de la réalisation. Ce document a été réalisé à partir de préséries ou de prototypes. Dans le cadre de sa politique d'amélioration continue des produits, Dacia se réserve le droit, à tout moment, d'apporter des modifications aux spécifications et aux véhicules et accessoires décrits et représentés. Ces modifications sont notifiées aux concessionnaires Dacia dans les meilleurs délais. Selon les pays de commercialisation, les versions peuvent différer, certains équipements peuvent ne pas être disponibles (de série, en option ou en accessoire). Veuillez consulter votre représentant de la marque Dacia pour recevoir les informations les plus récentes. En raison des limites attachées au support, les couleurs reproduites dans le présent document peuvent légèrement différer des couleurs réelles de la peinture ou des matières de garniture intérieure. Tous droits réservés. La reproduction sous quelque forme ou par quelque moyen que ce soit de tout ou partie de la présente brochure est interdite sans l'autorisation écrite préalable de Dacia.

Dacia recommande  Castrol

PUBLICIS – CRÉDITS PHOTO : S. STAUB, BAM (BEN & MARTIN), ADDITIVE, MAGROUND ©RENAULT MARKETING 3D-COMMERCE – 1834 – SEPTEMBRE 2024



**CONFIGUREZ
VOTRE VÉHICULE**

**RÉSERVEZ
UN ESSAI**

**TROUVEZ VOTRE
ÉTABLISSEMENT**