

DACIA SANDERO STEPWAY



SEMPLICEMENTE ESSENZIALE

Dacia Sandero Stepway riafferma il suo stile da crossover: evadete al massimo con il livello di dotazione EXTREME che le conferisce un look da capogiro ancora più pronunciato. Affrontate la sfida della vita reale con il suo grande bagagliaio modulare, con cui potrete passare dalla vita urbana all'evasione in un attimo.



**FINO A 1 108 dm³
DI VOLUME
DEL BAGAGLIAIO**

**BARRE SUL
TETTO
MODULABILI**

**TOUCHSCREEN DA
8" CON MEDIA NAV**

TETTO APRIBILE⁽²⁾

**FUNZIONE
EXTENDED GRIP⁽¹⁾**

⁽¹⁾ disponibile solo sul livello di dotazione EXTREME

⁽²⁾ in opzione

MENU INTERATTIVO

01. DESIGN

02. PIACERE DI GUIDA

03. ABITABILITÀ

04. ASSISTENZA ALLA GUIDA

**05. EQUIPAGGIAMENTI
E ACCESSORI**

SPIRITO D'AVVENTURA

Un solo sguardo ed è già evasione con Dacia Sandero Stepway. Il suo cofano scolpito, il suo frontale pronunciato, le sue protezioni e la maggiore altezza libera dal suolo le conferiscono lo stile dinamico e robusto di un autentico crossover. I suoi fari a LED, la sua firma luminosa a forma di Y e la calandra Noir Brillant le conferiscono ancora più carattere.



Vivete l'avventura completa con il livello di dotazione EXTREME, con uno spirito outdoor ancora più marcato: retrovisori esterni in Brun Cuivré, cerchi in lega e antenna a pinna in Noir Brillant. Uno stile unico firmato da elementi distintivi con motivi topografici per identificare meglio il veicolo. Grazie all'Extended Grip, avrete ancora più trazione sui terreni difficili (neve fresca, sabbia, fango).



Firma luminosa



Pulsante Extended Grip

[CONFIGURATE IL VOSTRO VEICOLO](#)

UN COMFORT PENSATO CON CURA

Tutta la tecnologia di cui avete bisogno: salite comodamente a bordo, grazie alla carta Keyless-Drive Hands-free, e scoprite lo stile funzionale dell'abitacolo. Con il livello di dotazione EXTREME, gli interni sono caratterizzati dai rivestimenti interni misti TEP MicroCloud, un tessuto in simil velluto facile da pulire e morbido al tatto, che si ritrova anche sulla plancia e sui braccioli. Tocchi di Brun Cuivré e richiami delle linee topografiche sui tappetini in gomma completano lo spirito decisamente outdoor.



A livello di equipaggiamento, disponete di sedili e volante regolabili in altezza e profondità, del freno di stazionamento elettrico e di un vano portaoggetti chiuso nel bracciolo: praticità e comfort sono all'ordine del giorno. Collegate il vostro smartphone via wifi o cavo USB e gestite le vostre applicazioni preferite sul touchscreen da 8". I comandi sono a portata di mano e offrono la massima facilità di accesso a tutte le funzioni.



Rivestimenti interni specifici



Touchscreen da 8" con Media Display

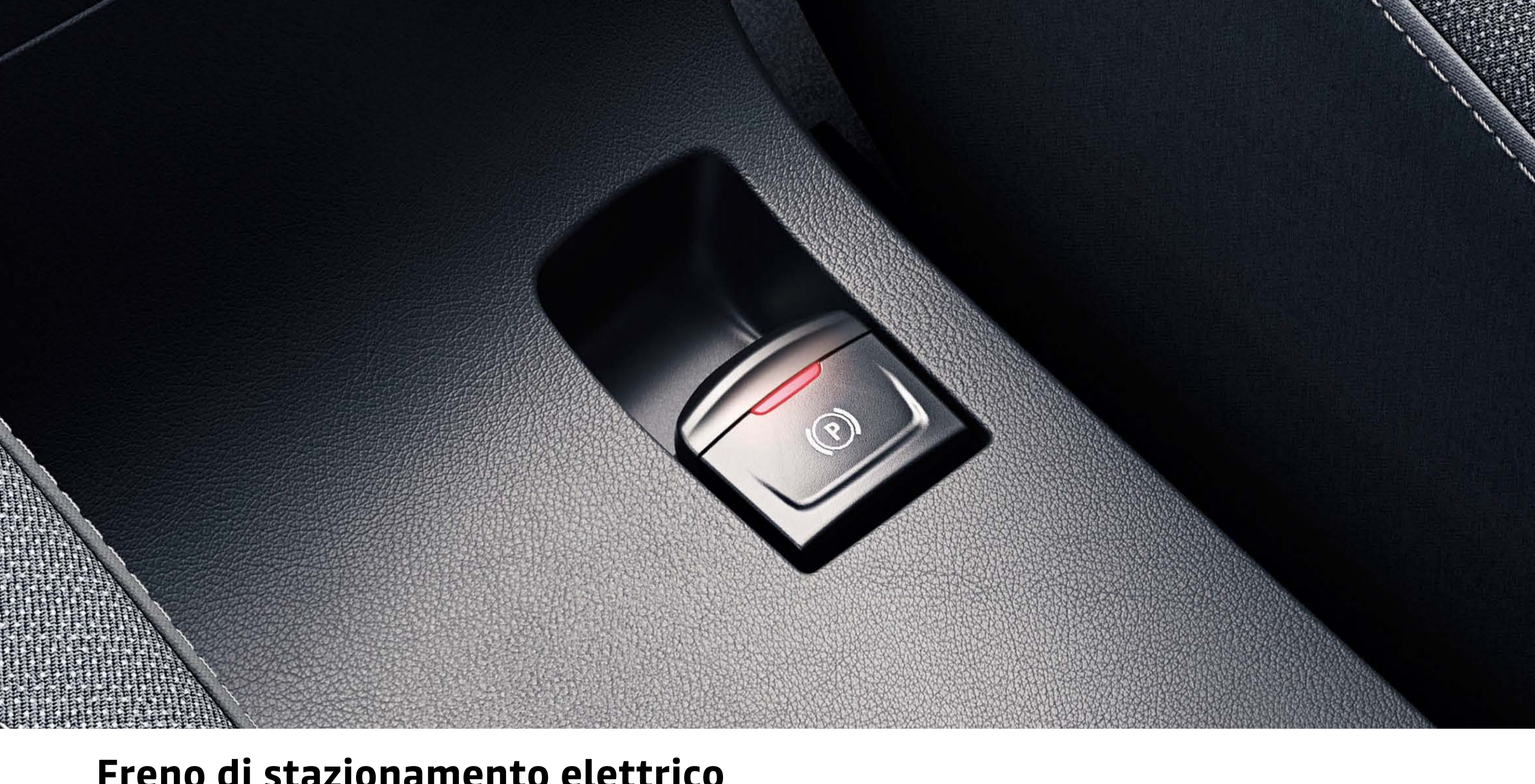

Freno di stazionamento elettrico

CONFIGURATE IL VOSTRO VEICOLO

TUTTO LO SPAZIO DISPONIBILE PER I VOSTRI DESIDERI

Dovete solo ribaltare i sedili con un unico gesto, regolare la capacità di carico in base alle vostre esigenze e siete pronti per fare il pieno di momenti indimenticabili.



Il suo nuovo tetto apribile vi invita a godervi l'ambiente al massimo. Grazie a un sistema ingegnoso, potete trasformare facilmente le barre sul tetto in barre trasversali per caricare un box portaoggetti, un portabici o dei portasci. Pronti per nuove esperienze? Il momento è adesso.



Barre sul tetto modulabili



[CONFIGURATE IL VOSTRO VEICOLO](#)

IN TUTTA SICUREZZA IN OGNI MOMENTO

Per Dacia, niente è più importante del costante miglioramento della sicurezza dei suoi veicoli e soprattutto di quella dei propri utenti. Potete rilassarvi con la frenata automatica d'emergenza, l'assistenza alla partenza in salita, i sei airbag di serie e l'avvisatore angolo morto. Dacia Sandero Stepway vi offre l'indispensabile per una guida serena.



SISTEMA DI FRENATA AUTOMATICA DI EMERGENZA (AEBS) CON SISTEMA DI RILEVAMENTO PEDONI E CICLISTI

Questo sistema previene i rischi di collisione frontale che coinvolgono altri veicoli, i pedoni o i ciclisti in rettilineo o negli incroci. Avvisa il conducente e può frenare automaticamente il veicolo in caso di necessità.

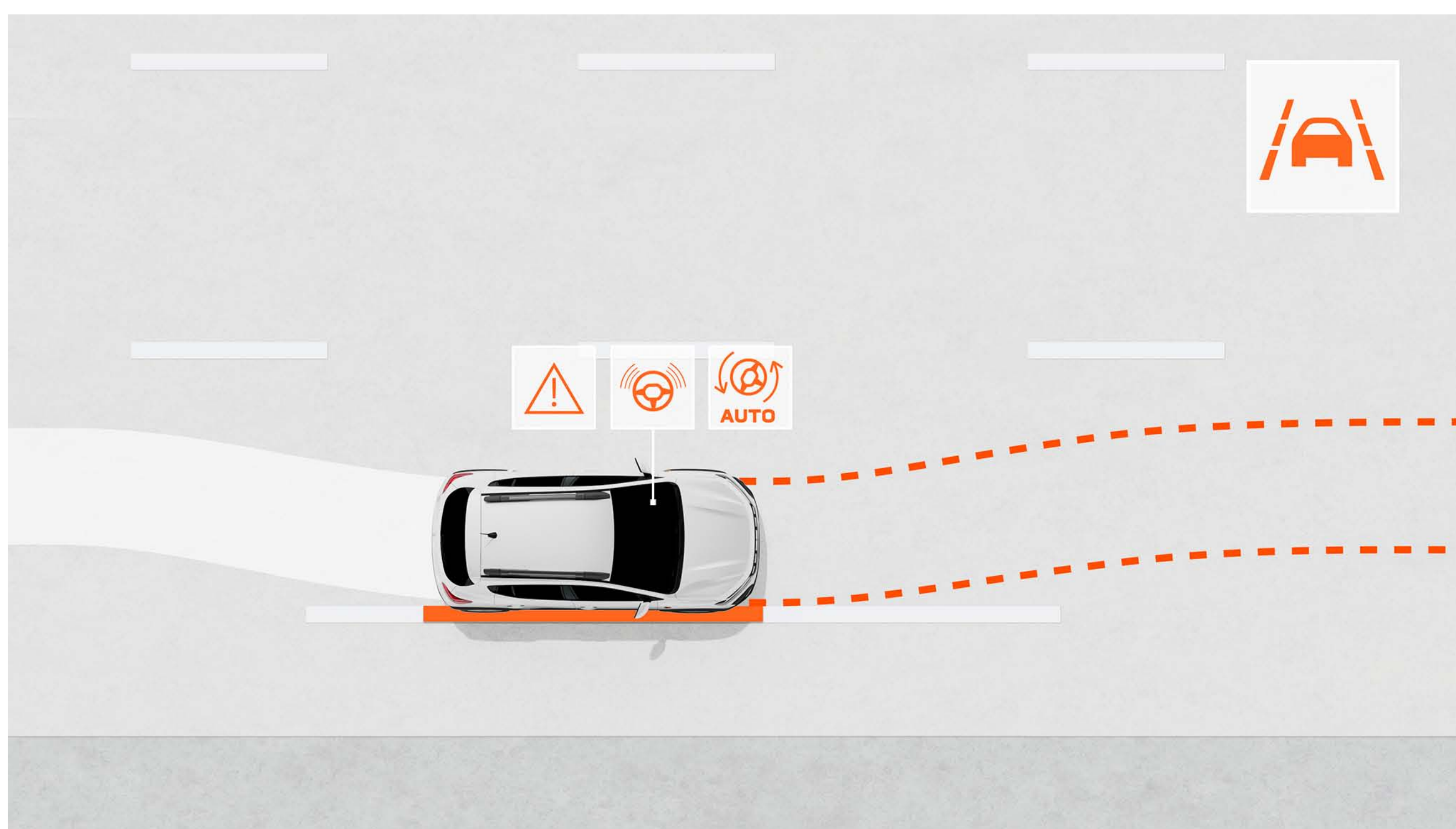

AIUTO PER IL MANTENIMENTO DELLA CORSIA

Questo sistema monitora la traiettoria del veicolo sulla strada e la corregge se necessario con un'azione automatica sulla direzione.



RILEVATORE DI STANCHEZZA

Questo dispositivo avverte il conducente in caso di stanchezza analizzando diversi parametri, tra cui i movimenti del volante, per invitarlo a fare una pausa.

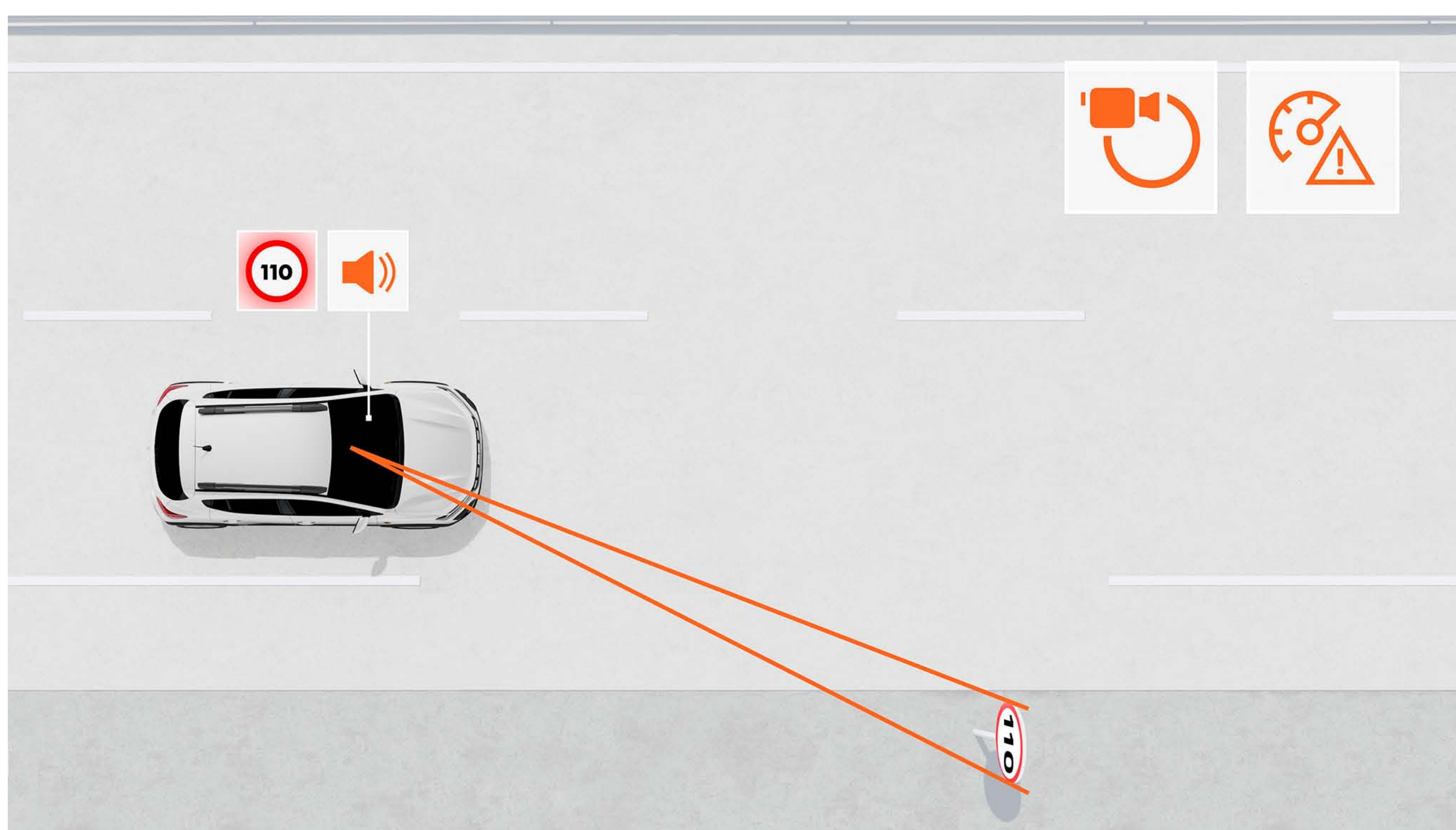

RICONOSCIMENTO DEI SEGNALI STRADALI CON AVVISO DI ECCESSO DI VELOCITÀ

Questo sistema indica in tempo reale e in modo molto affidabile la velocità massima sulla strada percorsa e avvisa il conducente in caso di superamento con dei segnali visivi e acustici (disattivabili).

CONFIGURATE IL VOSTRO VEICOLO

SCOPRITE GLI EQUIPAGGIAMENTI

COLORI CARROZZERIA

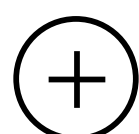

CERCHI

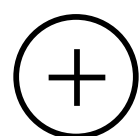

LIVELLI DI DOTAZIONE

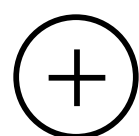

ACCESSORI

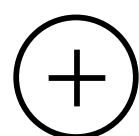

DIMENSIONI

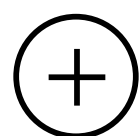

05. COLORI CARROZZERIA

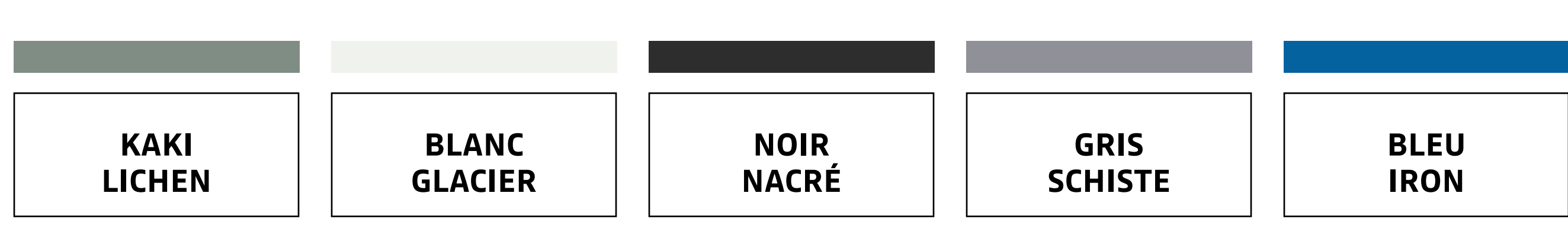

KAKI LICHEN⁽¹⁾



BLANC GLACIER⁽¹⁾



NOIR NACRÉ⁽²⁾



GRIS SCHISTE⁽²⁾



BLEU IRON⁽²⁾



BEIGE SAFARI⁽²⁾



VERT CÈDRE⁽²⁾

⁽¹⁾ vernice opaca
⁽²⁾ vernice metallizzata
Foto non contrattuali

SCARICATE L'APPLICAZIONE DACIA AR

05. CERCHI



FLEXWHEEL DA 16" ATARA NERI



CERCHI IN LEGA DA 16" RANDIA NERI⁽¹⁾



CERCHI IN LEGA DA 16" MAHALIA NERI⁽²⁾

⁽¹⁾ in opzione

⁽²⁾ disponibile solo sul livello di dotazione EXTREME

SCARICATE L'APPLICAZIONE DACIA AR

05. LIVELLI DI DOTAZIONE

EXPRESSION⁽¹⁾

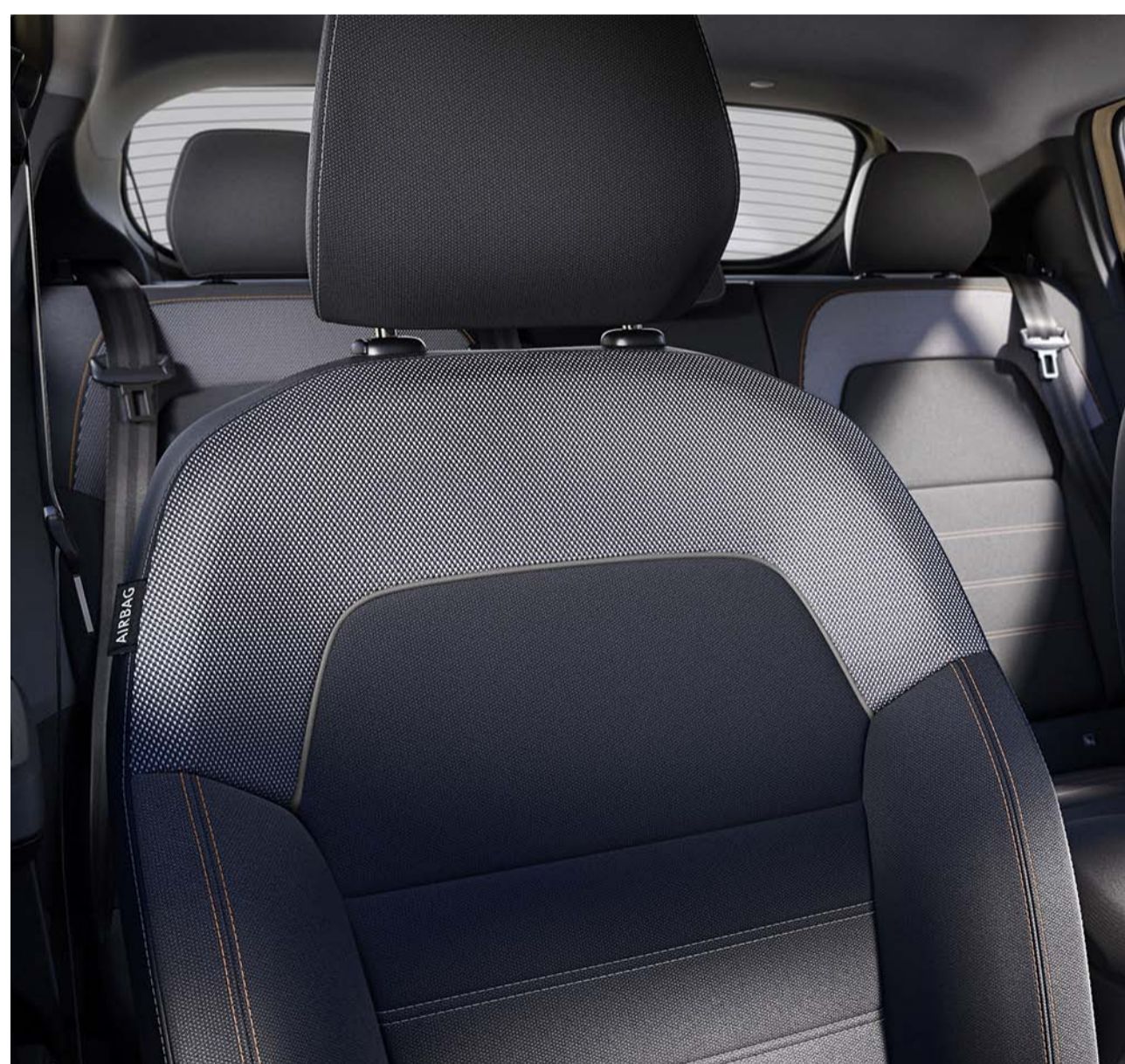

EXTREME⁽¹⁾



⁽¹⁾ Per ricevere maggiori informazioni sugli equipaggiamenti consultate il configuratore su www.dacia.ch.

05. ACCESSORI



BOX DA TETTO RIGIDO DACIA

Aumentate la capacità di carico della vostra vettura e viaggiate senza compromessi! Pratico, robusto e piacevole alla vista, il box è anche protetto da una serratura a chiave.



Foto non contrattuale

PORTABICI SU GANCIO DI TRAINO

Di veloce fissaggio sul gancio di traino, senza bisogno di regolazioni, questo portabici è il mezzo di trasporto per tre biciclette più sicuro che ci sia. Pieghevole e ribaltabile, garantisce l'accesso al bagagliaio anche con le bici posizionate.



Foto non contrattuale

PORTABICI SU BARRE SUL TETTO MODULABILI

Con il fissaggio veloce sulle barre portapacchi, questo portabici è il mezzo di trasporto per la vostra bicicletta più pratico e più sicuro che ci sia. Una soluzione ideale per garantire una buona visibilità posteriore e avere libero accesso.

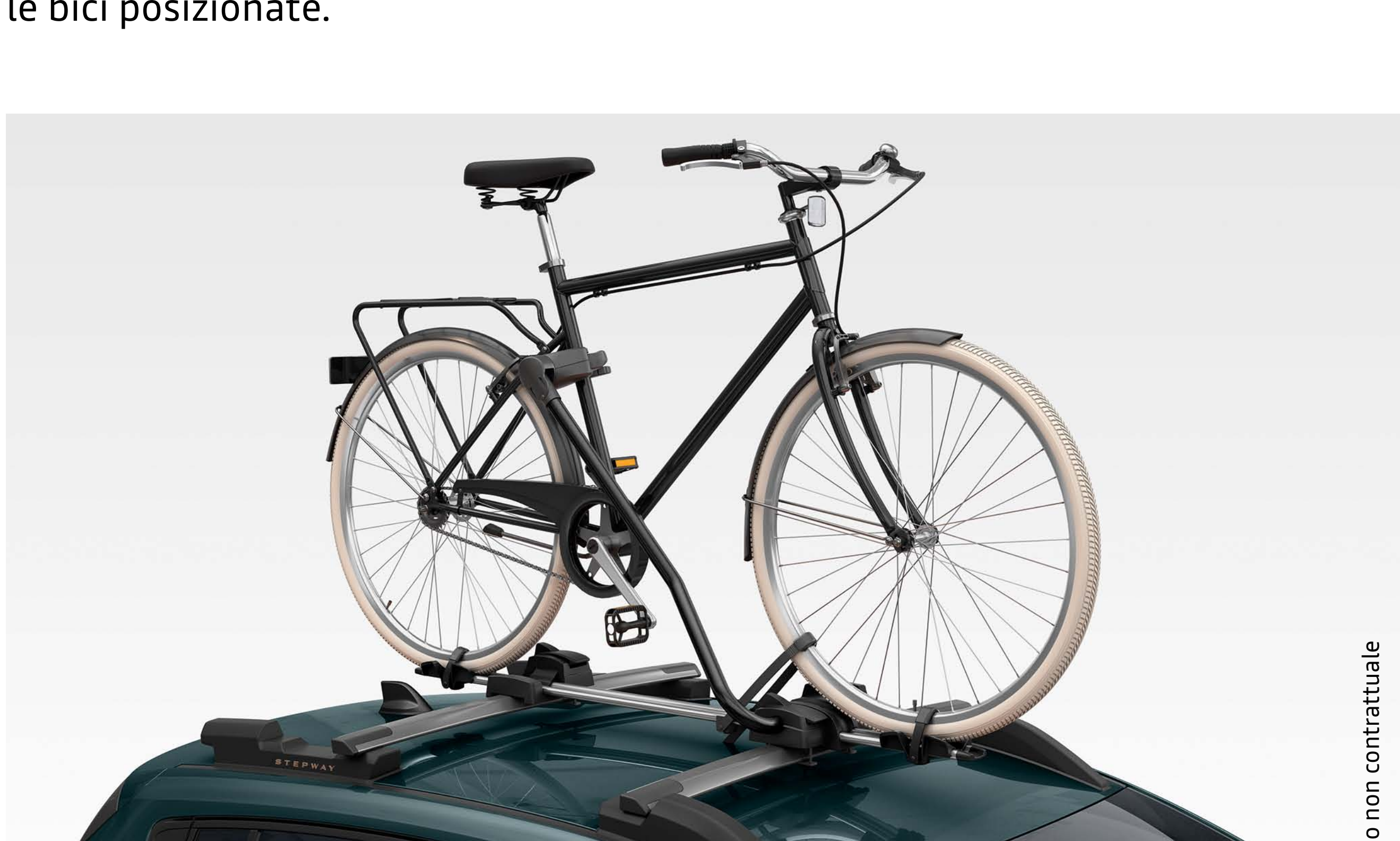

PROTEZIONI LATERALI DELLE PORTE E BAVETTE PARASPRUZZI ANTERIORI E POSTERIORI

Mettete in risalto lo stile robusto della vostra Dacia Sandero Stepway preservando la parte inferiore delle porte. Proteggete efficacemente la base della carrozzeria dagli spruzzi.



SPOILER SUL TETTO

Accentuate il carattere della vostra vettura. Il valore aggiunto che fa la vera differenza!

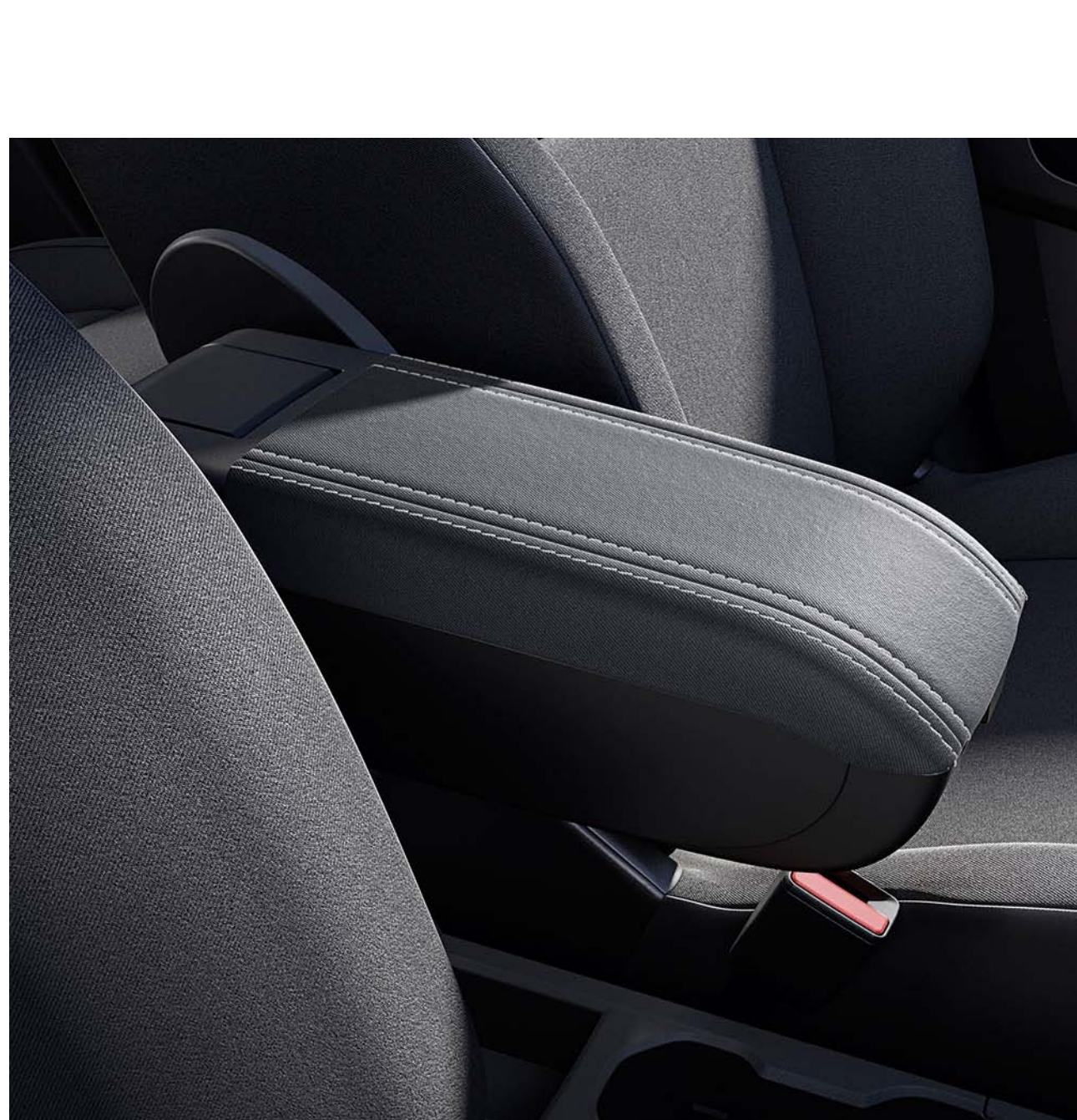

BRACCIOLINO REGOLABILE CON VANO

Per un comfort ottimale del conducente, affidatevi a questo bracciolo adattabile, regolabile in altezza e sollevabile.

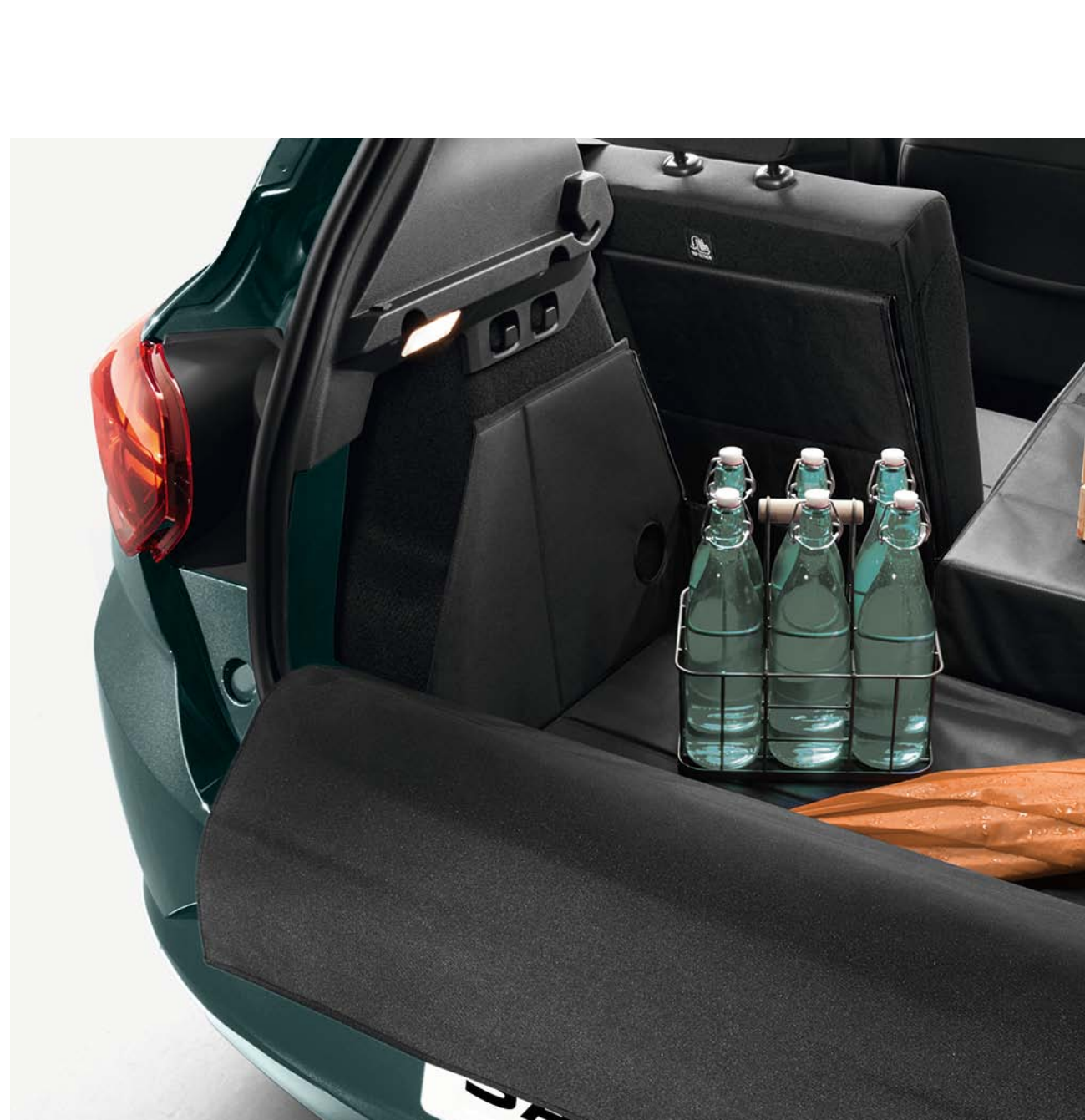

PROTEZIONE DEL BAGAGLIAIO MODULABILE EASYFLEX

Copre tutto lo spazio di carico per trasportare oggetti voluminosi. Polivalente e impermeabile, si piega e si richiude in tutta semplicità, adattandosi alla posizione dei sedili posteriori, anche ribaltati.

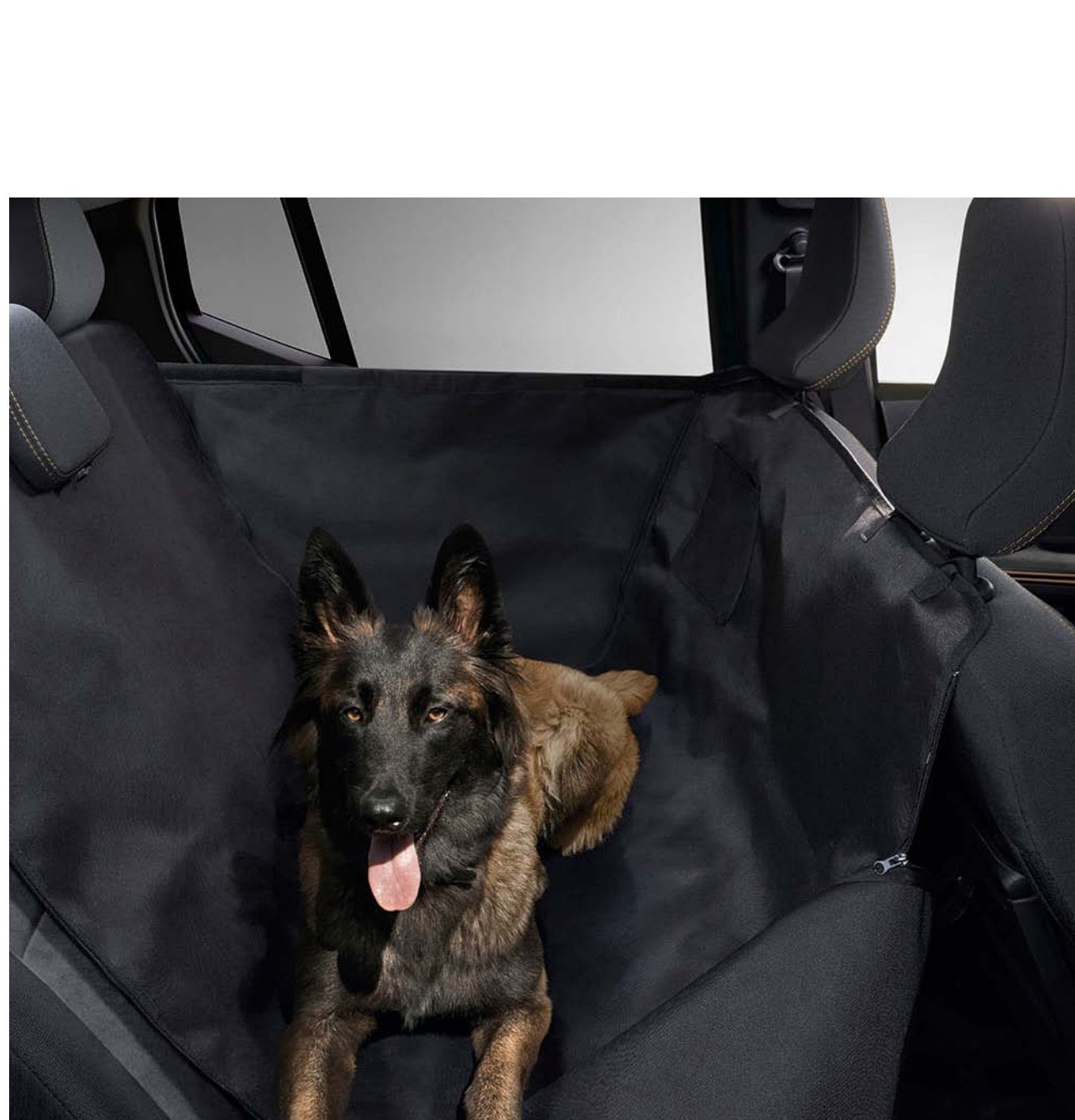

COPERTURA PROTETTIVA DEL DIVANO POSTERIORE

Viaggiate con il vostro animale in tutta tranquillità! La copertura impermeabile protegge il divano posteriore da macchie, capelli, odori e danni accidentali.

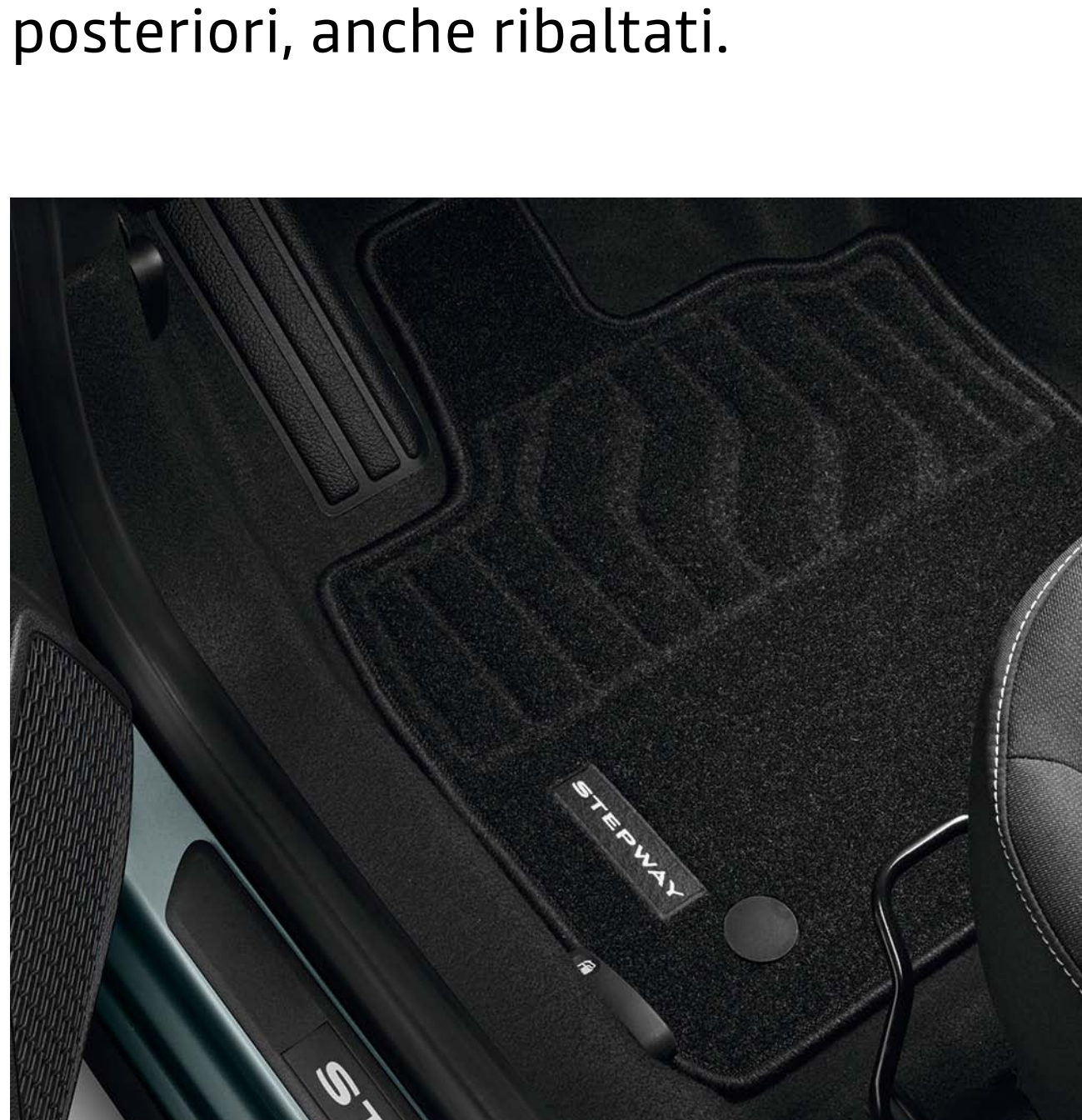

BATTITACCHI ANTERIORI STEPWAY E TAPPETINI IN TESSUTO COMFORT

Personalizzate l'ingresso del vostro veicolo con le soglie Stepway. Proteggete il suo interno con questi tappetini in tessuto misura per l'abitacolo. Rapidi da installare e di facile manutenzione.



CARICATORE SMARTPHONE A INDUZIONE NELLA CONSOLE CENTRALE

Ideale per ricaricare il vostro telefono cellulare a bordo durante la guida, con il semplice contatto sulla base di carica. 100% di comfort e di semplicità!

[CONSULTATE IL SITO ACCESSORI](#)

05. DIMENSIONI

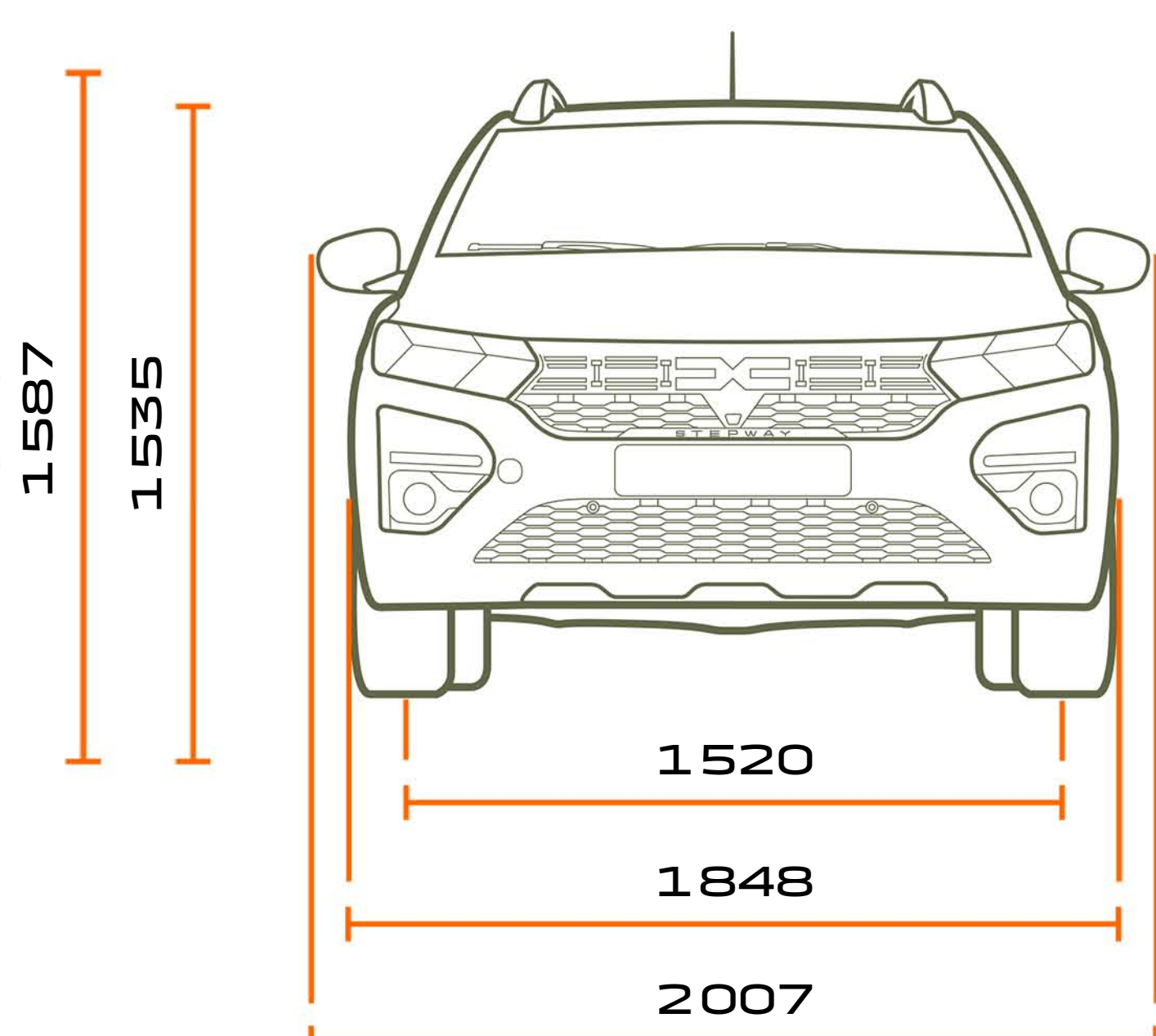

VISTA ANTERIORE

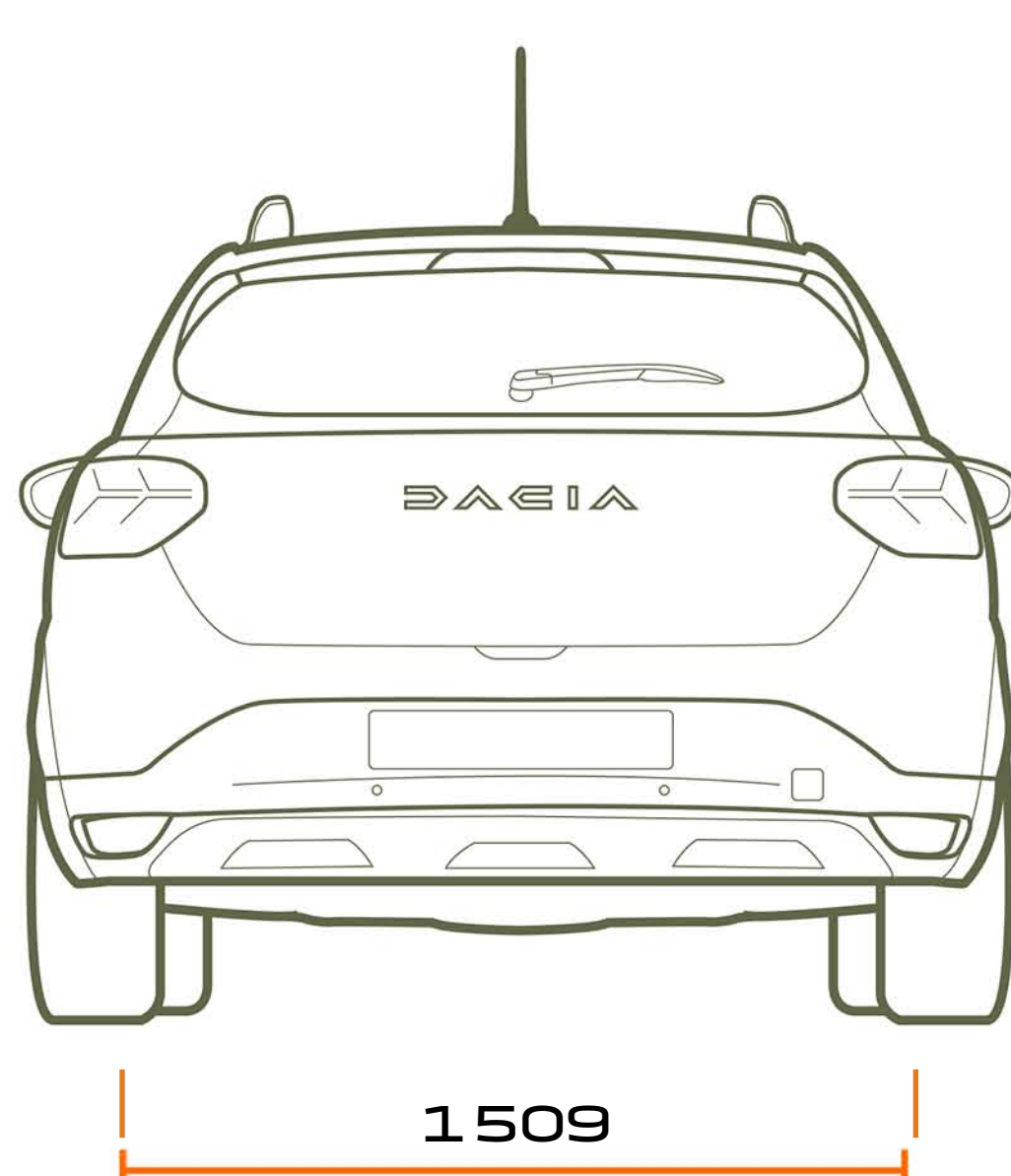

VISTA POSTERIORE

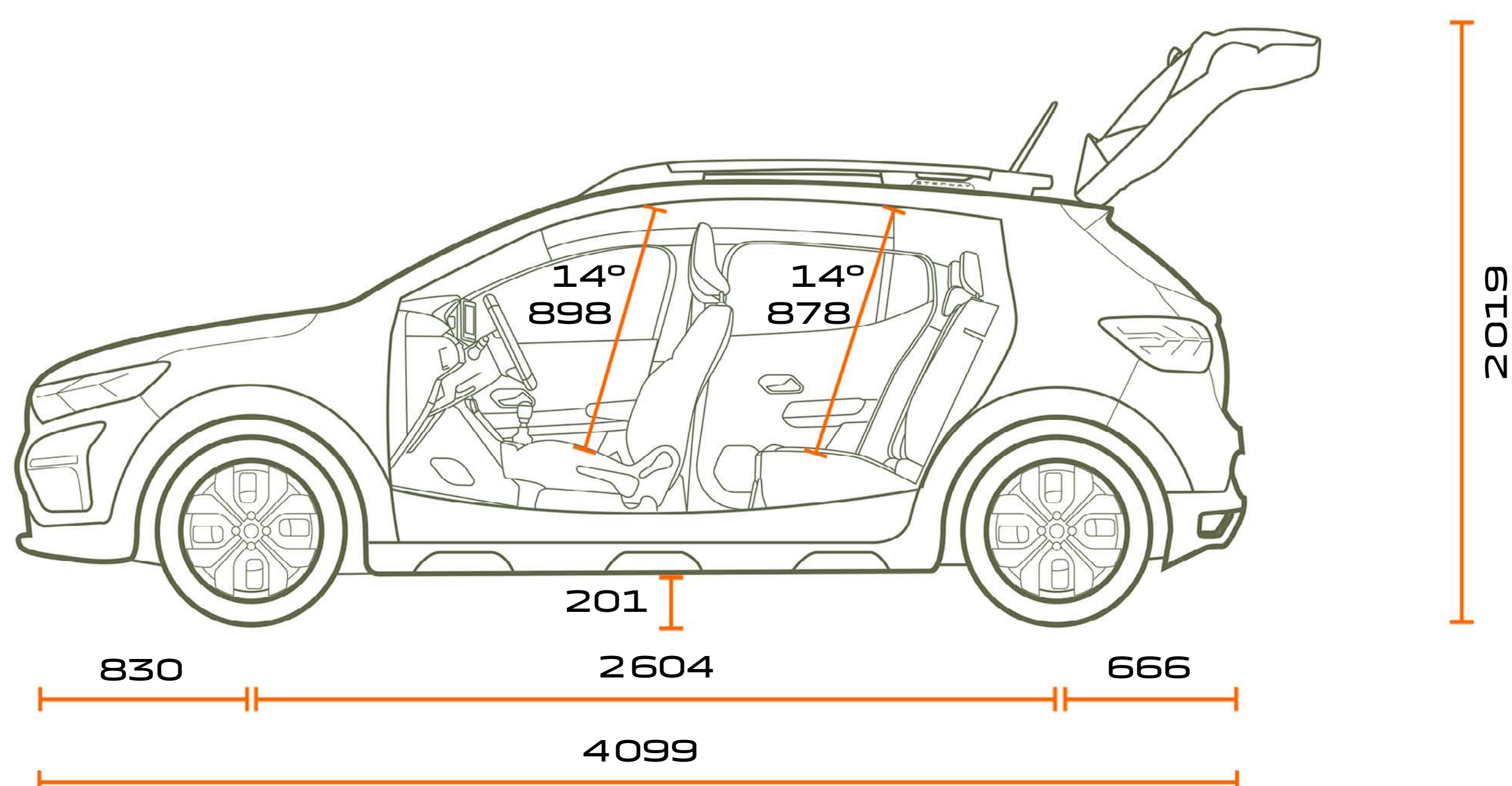

VISTA PROFILO

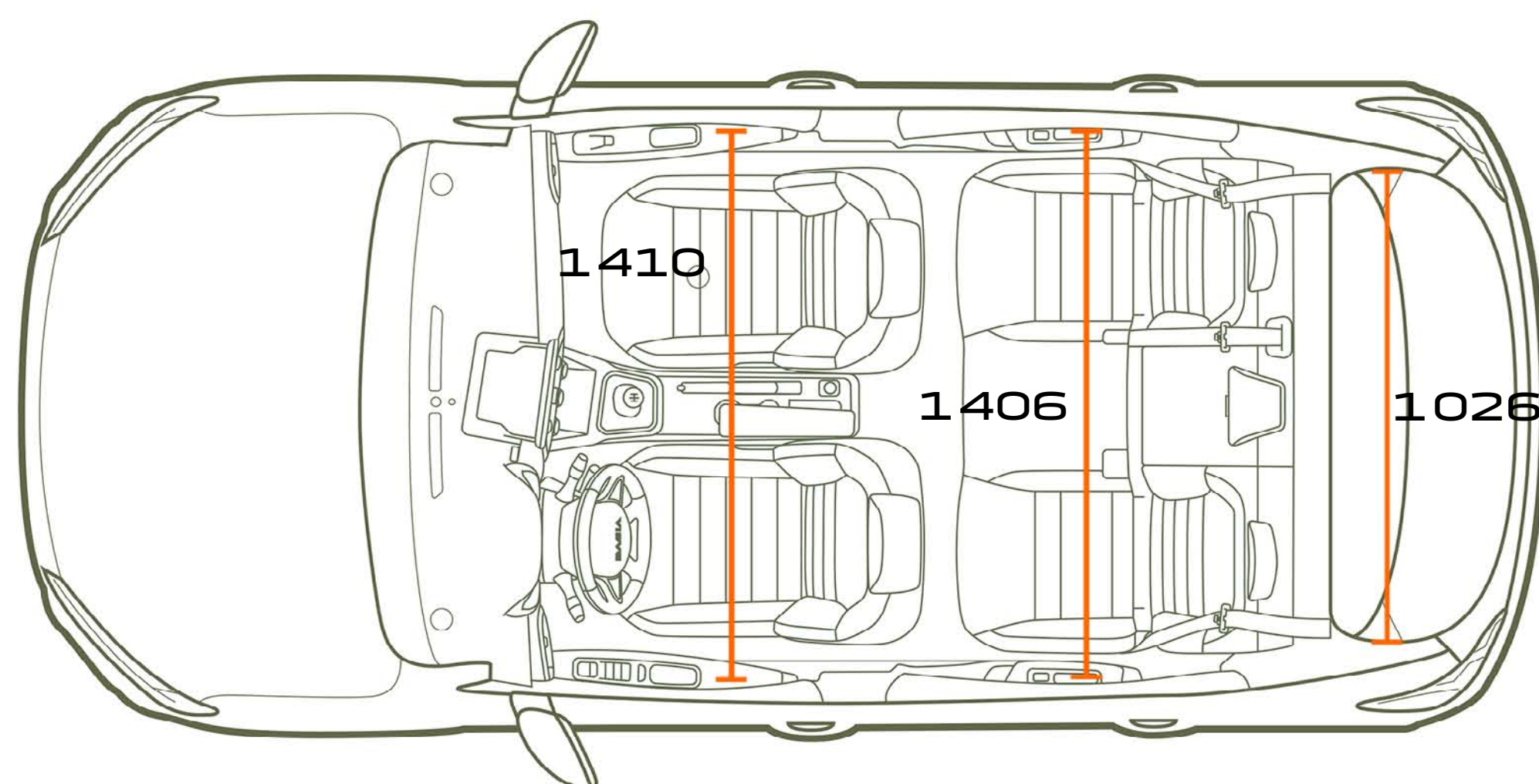

VISTA DALL'ALTO

**VOLUME DEL BAGAGLIAIO
(IN DM³ – NORMA VDA/LITRI)**

Volume minimo del bagagliaio (norma ISO 3832)	328/410
Volume massimo del bagagliaio (norma ISO 3832)	1108/1455
Volume sotto doppio fondo (norma ISO 3832)	78

CONFIGURATE IL VOSTRO VEICOLO

DAEIA



La presente pubblicazione è stata redatta al fine di fornire le informazioni più corrette ed aggiornate alla data della creazione. Le informazioni contenute in questo documento sono state raccolte partendo dai prototipi. Nell'ambito della sua politica di miglioramento continuo dei prodotti, Dacia si riserva il diritto di modificare in qualsiasi momento le specifiche tecniche dei veicoli descritti e presentati. Eventuali variazioni sono comunicate ai concessionari Dacia nel minor tempo possibile. A seconda dei Paesi in cui il veicolo è commercializzato, le versioni possono variare o determinate dotazioni (di serie, optional o di accessori) non essere disponibili. Per ricevere informazioni aggiornate, vi consigliamo di rivolgervi al vostro concessionario locale. Causa i limiti legati al supporto, i colori riprodotti nella presente brochure possono variare leggermente rispetto ai colori reali della vernice o dei rivestimenti interni. Tutti i diritti riservati. Senza l'autorizzazione scritta da parte di Dacia, è vietata la riproduzione completa o parziale della presente pubblicazione sotto qualsiasi forma e con qualsiasi mezzo.

Dacia raccomanda  Castrol

PUBLICIS – CRÉDITS PHOTO : S. STAUB, BAM (BEN & MARTIN), ADDITIVE, MAGROUND ©RENAULT MARKETING 3D-COMMERCE – 1835 – SETTEMBRE 2024



**CONFIGURATE
IL VOSTRO
VEICOLO**

**PRENOTATE
UN GIRO
DI PROVA**

**TROVATE
IL VOSTRO
CONCESSIONARIO**