

DACIA DUSTER



FÜR UNS ALLE

Der Neue Dacia Duster geht einen Schritt weiter: Er ist robuster, stärker outdoor-orientiert sowie innen und aussen technologisch noch hochwertiger ausgestattet. Sowohl im Alltag als auch auf Ihren Abenteuern: Dank seiner Konnektivität, der Offroad-Fähigkeiten und der einmaligen Ausstattung begleitet er Sie überall hin. Mit der neue Hybridversion erweist er sich als nachhaltiger als je zuvor.



**MOTOR
140 PS FULL HYBRID**

**VERSION 4x4 MIT
MODUSWAHLSCHALTER**

**VERNETZTER
10"-TOUCHSCREEN**

**BIS ZU 8 YOUCLIP
BEFESTIGUNGSPUNKTE**

INTERAKTIVES MENÜ

01. DESIGN

02. FAHRVERGNÜGEN

03. KONNEKTIVITÄT

04. WOHNLICHKEIT

05. FAHRHILFEN

06. TECHNISCHE DATEN

DER LEGENDÄRE SUV IM NEUEN GEWAND

Der Dacia Duster setzt seine Erfolgsgeschichte fort und ist mit seinem selbstbewussten Design und seiner ausgesprochenen Geländetauglichkeit noch vielseitiger geworden. Die Seitenschutzleisten und die Radkästen aus Starkle[®]-Kunststoff betonen seinen starken Charakter. Seine modulare Dachreling erweist sich als äusserst praktisch für all Ihre Abenteuer.



Y-förmige Lichtsignatur



NEUES INNENRAUMERLEBNIS

Bei der Innenausstattung ihres SUV-Flaggschiffs hat die Marke Dacia den Fokus auf Ergonomie, Design und Wohlbefinden an Bord gelegt. Der Fahrer verfügt über ein zentrales 10"-Display, das für einfache Bedienung sorgsam auf ihn ausgerichtet ist. Auf dem personalisierbaren 7"-Fahrerdisplay hat man alle Fahrinformationen im Blick.



Die Neugestaltung des Lenkrads macht die Fahrten komfortabel und erleichtert den Einstieg an Bord. Die neue grafische Gestaltung der Y-förmigen Scheinwerfer wird auf den Armlehnen in den Türverkleidungen und auf den Luftaustrittsdüsen aufgegriffen, bei der Version Extreme in Brun Cuivré und bei der Version Journey in Gris Mégalithe.



Abwaschbarer Kunstledersitzbezug MicroCloud bei der Version Extreme

KONFIGURIEREN SIE IHR FAHRZEUG

MENÜ ^

ALS HYBRID ERHÄLTlich

Der Neue Dacia Duster ist erstmals mit einem full hybrid Motor mit einer Leistung von 140 PS erhältlich. Geniessen Sie diese dynamische Version ohne Einschränkungen durchs Aufladen. Sie können im Stadtverkehr bis zu 80% der Zeit rein elektrisch fahren und Treibstoffeinsparungen von bis zu 40%* erzielen. Dieser Hybridantrieb ist mit einem innovativen kupplungslosen Automatikgetriebe gekoppelt, was für hohen Fahrkomfort sorgt.



Der Neue Dacia Duster ist ausserdem mit dem Benzinmotor TCe 130 4x2 bzw. 4x4 erhältlich, der von einem mild hybrid System unterstützt wird, um den Verbrauch in den energieintensivsten Fahrphasen zu optimieren.

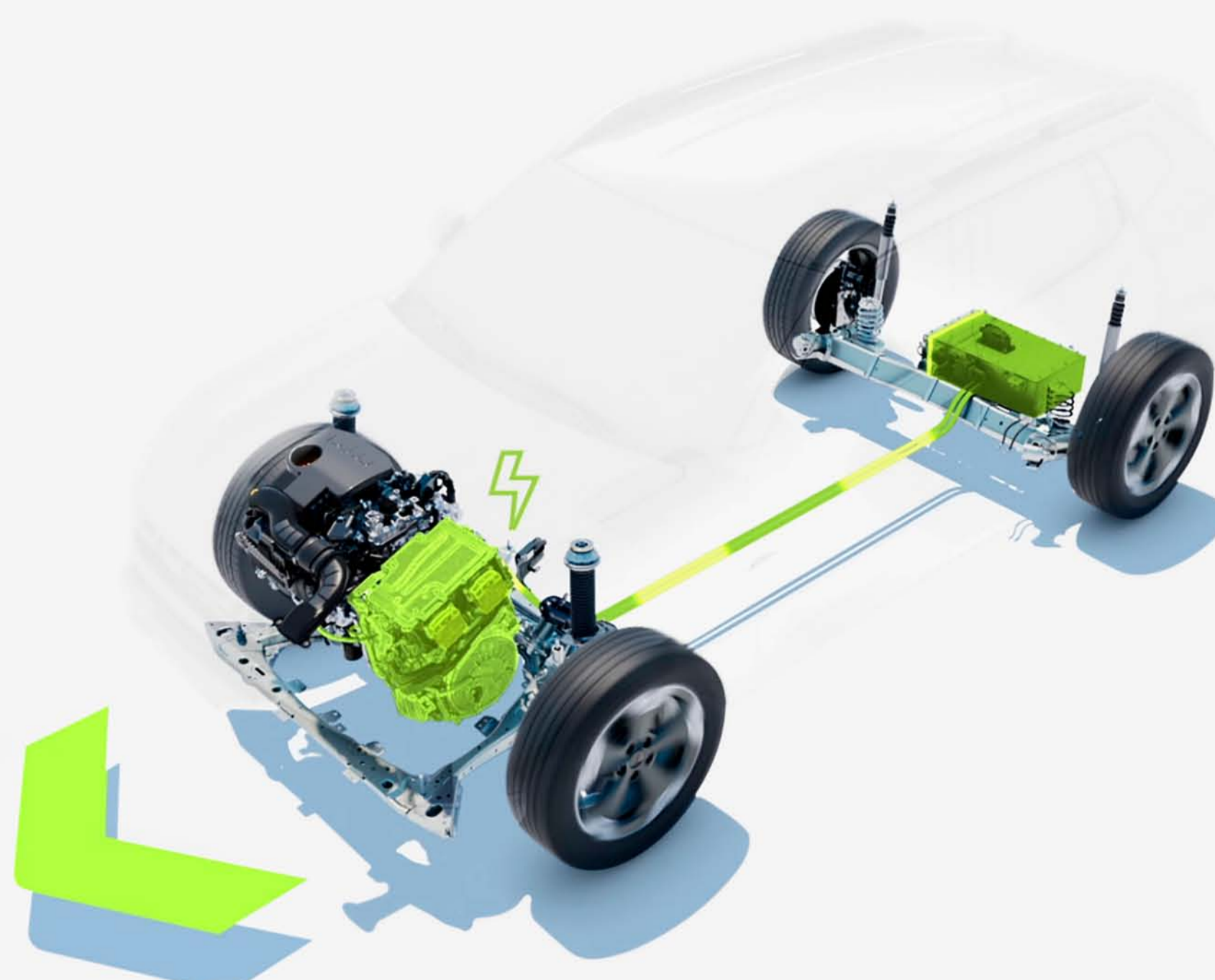

Die Batterie lädt sich während der Fahrt beim Bremsen und Verlangsamen wieder auf.

* im Stadtverkehr, im Vergleich zu einem herkömmlichen Verbrennungsmotor

EIN ECHTER GELÄNDEWAGEN

In seiner 4x4-Version meistert der Neue Dacia Duster mit dem neuen Fahrmoduswahlschalter jede Situation im Handumdrehen. Eine erhöhte Bodenfreiheit bis zu 217 mm, ein Böschungswinkel vorne von bis zu 31°, um mit Allradantrieb jede Steigung zu erklimmen, und kratzfester Starkle®-Kunststoff: Der Neue Dacia Duster bleibt seiner DNA als SUV treu und beweist seine hervorragende Geländetauglichkeit.



Kontrollieren Sie jederzeit den Neigungswinkel Ihres Fahrzeugs dank des „4x4 Terrain Monitor“ im zentralen 10“-Display oder über den direkten Zugang zur Multiviewkamera.



Touchscreen mit 4x4-Informationen: Neigungswinkel und Achsleistung



Fahrmoduswahlschalter 4x4

DER INNENRAUM: NOCH DIGITALER UND VERBUNDENER

Mit dem neuen Multimediasystem Media Nav Live vereinfacht der Neue Dacia Duster Ihren Alltag. Auf dem grossen 10"-Touchscreen haben Sie Zugang zur Navigation mit Kartenmaterial und Verkehrsinformationen in Echtzeit*. Um Ihre Fahrten einfacher zu gestalten, können Sie die kabellose Smartphone-Spiegelung via Android Auto™ und Apple CarPlay™ nutzen. Ausserdem profitieren Sie von praktischen vernetzten Services wie der Fahrzeugortung aus der Ferne oder der Anzeige von Bordcomputerangaben in der App MY Dacia. Das 3D-Audiosystem Arkamys® mit den 6 Lautsprechern wird Ihre Lieblingsmusik perfekt wiedergeben.



* automatische Kartografie-Updates während 8 Jahren inklusive
Android Auto™ ist eine Marke von Google Inc.
Apple CarPlay™ ist eine Marke von Apple Inc.

KONFIGURIEREN SIE IHR FAHRZEUG

MENÜ ^

NEUES BEFESTIGUNGS- SYSTEM YOUCLIP

Mit YouClip verfügen Sie über das cleverste Mehrzweck-Befestigungssystem, um die verschiedensten Zubehörartikel aus dem Sortiment anbringen zu können. Diese werden einfach an einen der 6 im Innen- oder Kofferraum verteilten Befestigungspunkte geklippt. Als Zubehör erhältlich sind ausserdem 2 zusätzliche Befestigungspunkte für die Kopfstützen, um die Vorrichtung zu verlängern und insgesamt 8 YouClip Punkte zur Verfügung zu haben. Für noch mehr Komfort sorgt der erstaunliche 3-in-1-Zubehörartikel von YouClip, der einen Getränkehalter, eine mobile Leuchte und einen Haken kombiniert und abgenommen sowie jeweils an einer anderen Stelle im Fahrzeug oder ausserhalb verwendet werden kann.



Das YouClip Sortiment umfasst diverse andere einmalige Zubehörartikel, darunter einen YouClip Multimedia-Tablethalter oder eine YouClip Tasche, um Ihr Leben an Bord zu organisieren. Die YouClip Artikel können abgenommen und auch anderswo im Fahrzeug verwendet werden – total praktisch!

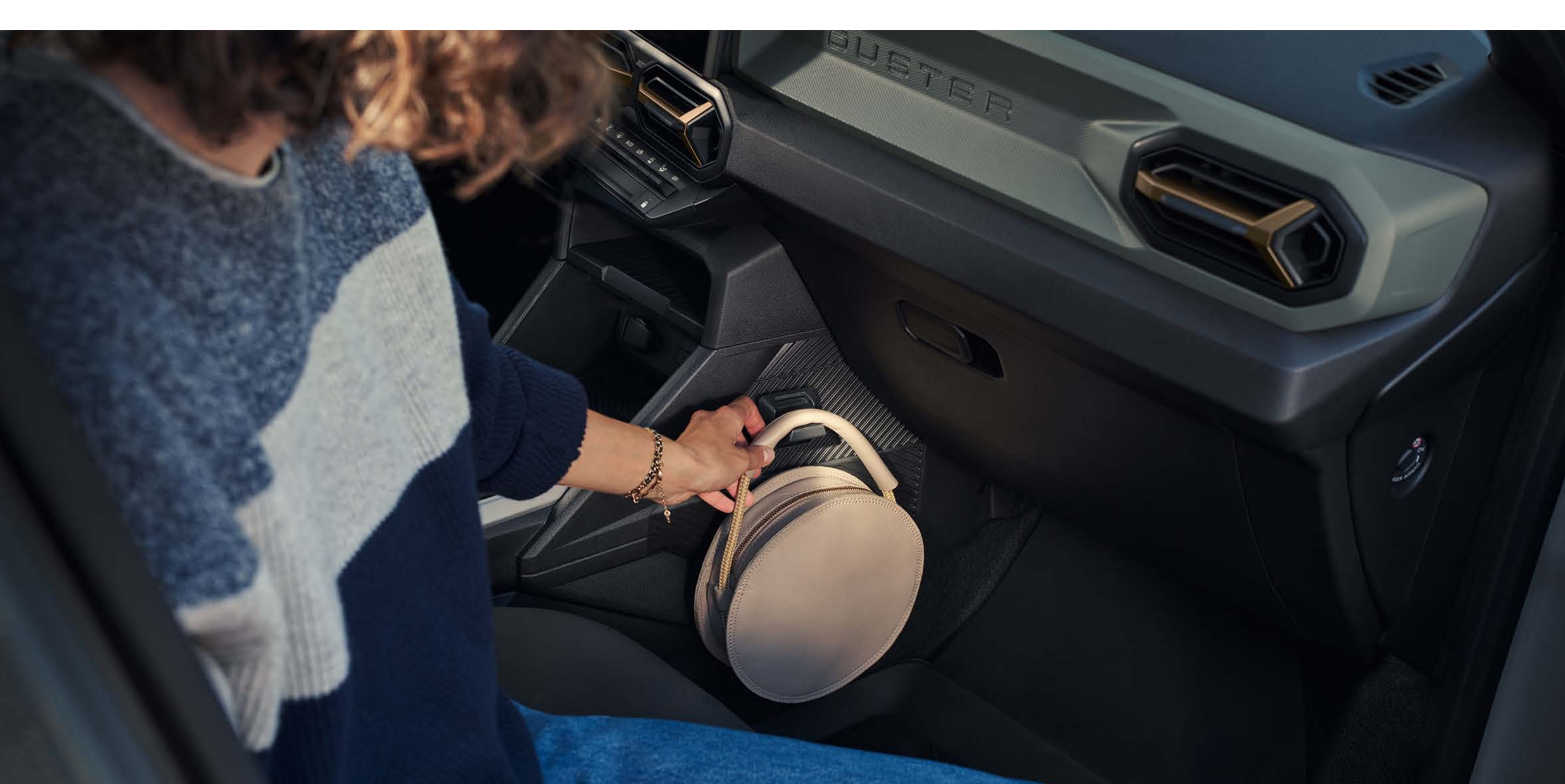

YouClip – Haken

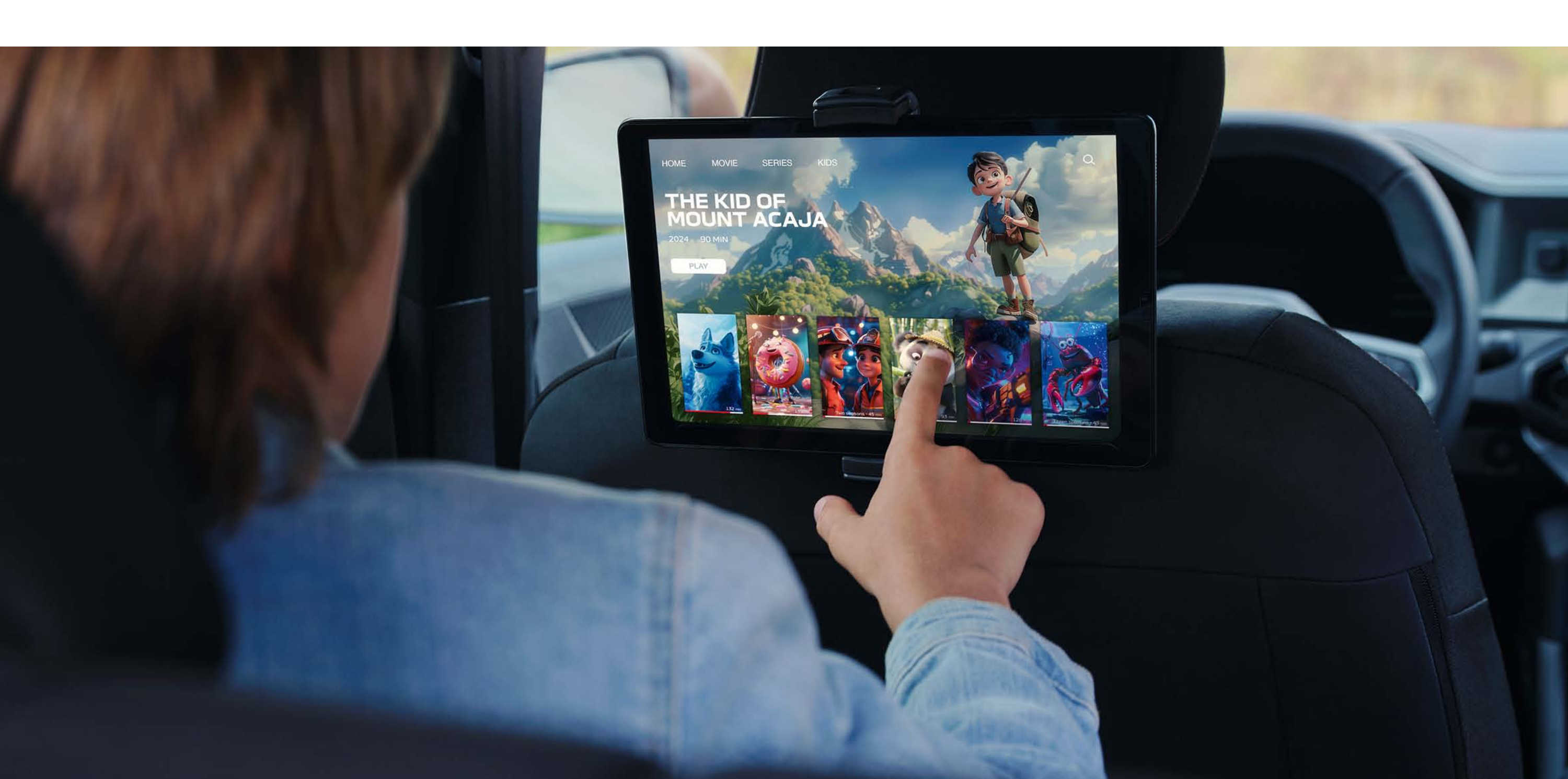

YouClip – Multimedia-Tablethalter

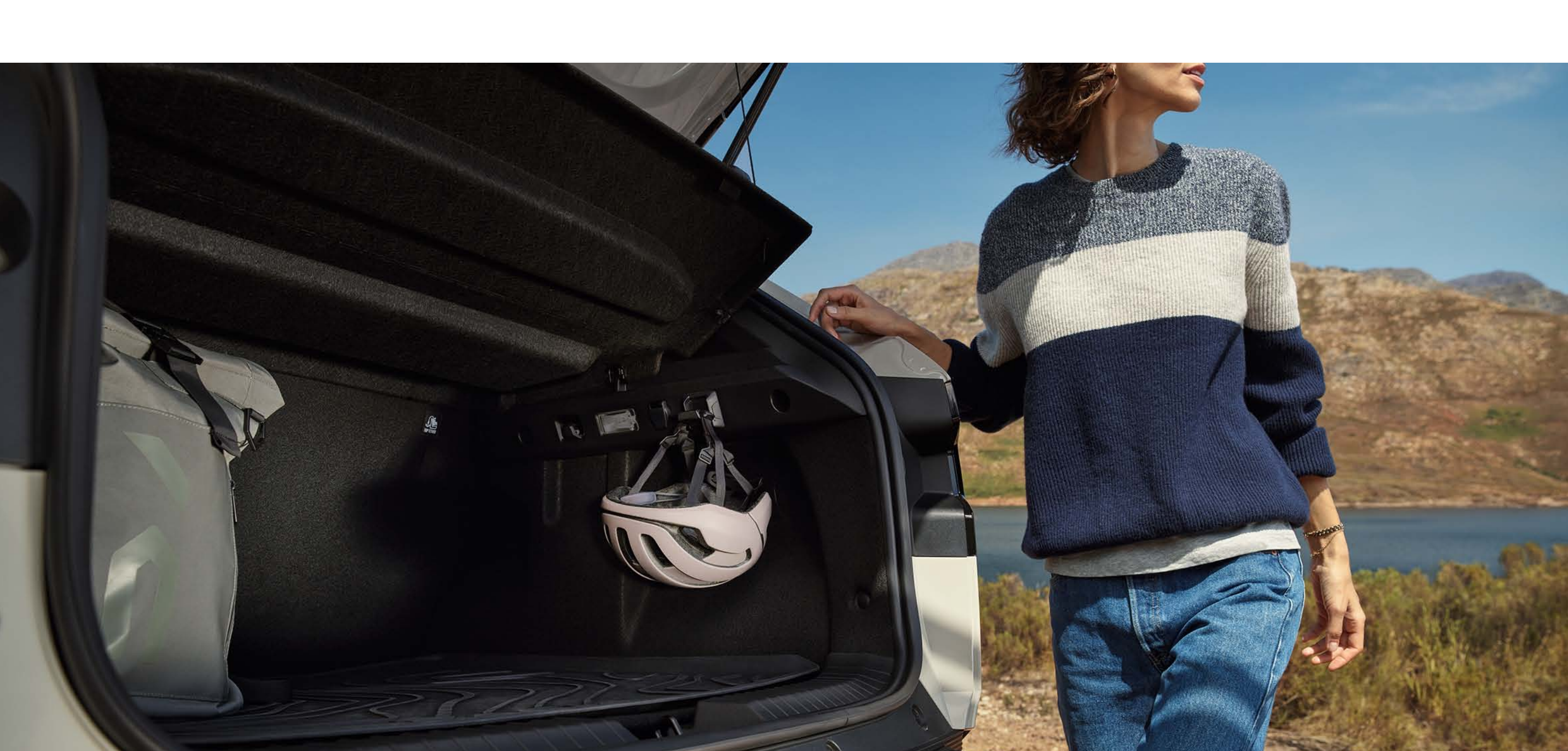

YouClip – Haken

FÜR ALL IHRE PLATZANSPRÜCHE

Nutzen Sie den grosszügig bemessenen, für Ihren Komfort und den Ihrer Passagiere bestens ausgestatteten Innenraum. Durch seine Modularität ist er absolut vielseitig und entspricht all Ihren Erwartungen.

Punkto Geräumigkeit bietet er viel Beinfreiheit für die Fondpassagiere, einen grossen Kofferraum mit einem Fassungsvermögen von maximal 517 l und einen ebenen Kofferraumboden.



Dank der modularen Dachträger verfügen Sie über noch mehr Platz und können alles mitnehmen, was Sie möchten.



OUTDOOR-SPASS MIT DEM SORTIMENT InNature

Mit dem Neuen Dacia Duster sind Ihre Ausflüge einzigartig. Gönnen Sie sich komfortable Nächte in der freien Natur mit dem Schlafpaket des InNature Sortiments und dem 1.90 m langen und 1.30 m breiten herausnehmbaren Doppelbett. Das Bett kann in weniger als zwei Minuten von einer Person ausgeklappt werden, das Paket beinhaltet zudem hinten ein versenkbares Tischchen für Ihr Frühstück. Bei der Hybridversion verfügen Sie über grosszügigen Stauraum von 160 Litern und bei den anderen Motorisierungen von 175 Litern.



Denken Sie auch an die als Zubehör erhältlichen Verdunkelungsblenden, um sich vor Licht und neugierigen Blicken zu schützen.

Wenn Sie mehr Platz benötigen, lässt sich das Dacia Heckzelt bei geöffnetem Kofferraum mit Ihrem Neuen Dacia Duster verbinden. So erhalten Sie einen Schlafbereich für bis zu 3 zusätzliche Personen und einen geschützten Bereich von 10 m² hinter dem Fahrzeug.

Freiheit bedeutet auch, alles, was Sie sinnvoll finden, mitnehmen zu können. Entscheiden Sie sich für die exklusive InNature Dachgalerie des Neuen Dacia Duster. Sie lässt sich ganz einfach an den modularen Dachträgern in Querrichtung oder an den als Zubehör erhältlichen Querdachträgern mit bis zu 80 kg Nutzlast befestigen.



Verdunkelungsblenden



Dacia Heckzelt (bis zu 3 zusätzliche Schlafplätze)



Dachgalerie

SICHERE FAHRT

Um die Palette der bereits an Bord befindlichen Ausstattungen für Ihre Sicherheit und Ihren Fahrkomfort zu vervollständigen, ist der Neue Dacia Duster mit Fahrhilfen der neuesten Generation ausgestattet. Mithilfe des My Safety Schalters lassen sich manche jederzeit deaktivieren. Mit Dacia können Sie jede Fahrt gelassen antreten.

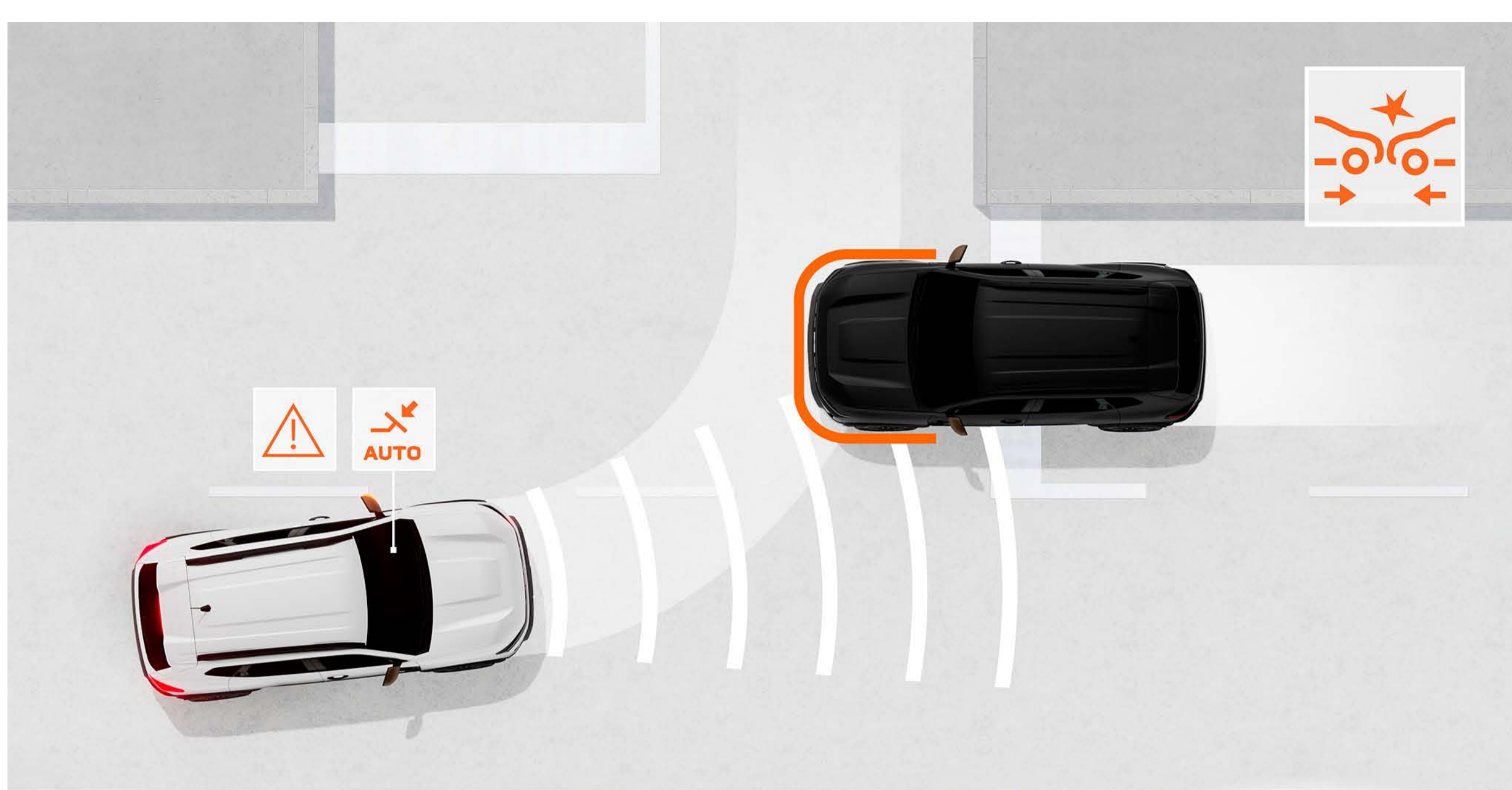

AUTOMATISCHER NOTBREMSASSISTENT (AEBS)

Dieses System erkennt auf gerader Strecke oder an Kreuzungen die Gefahr einer Frontalkollision mit anderen Fahrzeugen, Fußgängern oder Velofahrern. Es warnt den Fahrer und kann das Fahrzeug bei Bedarf automatisch abbremsen.

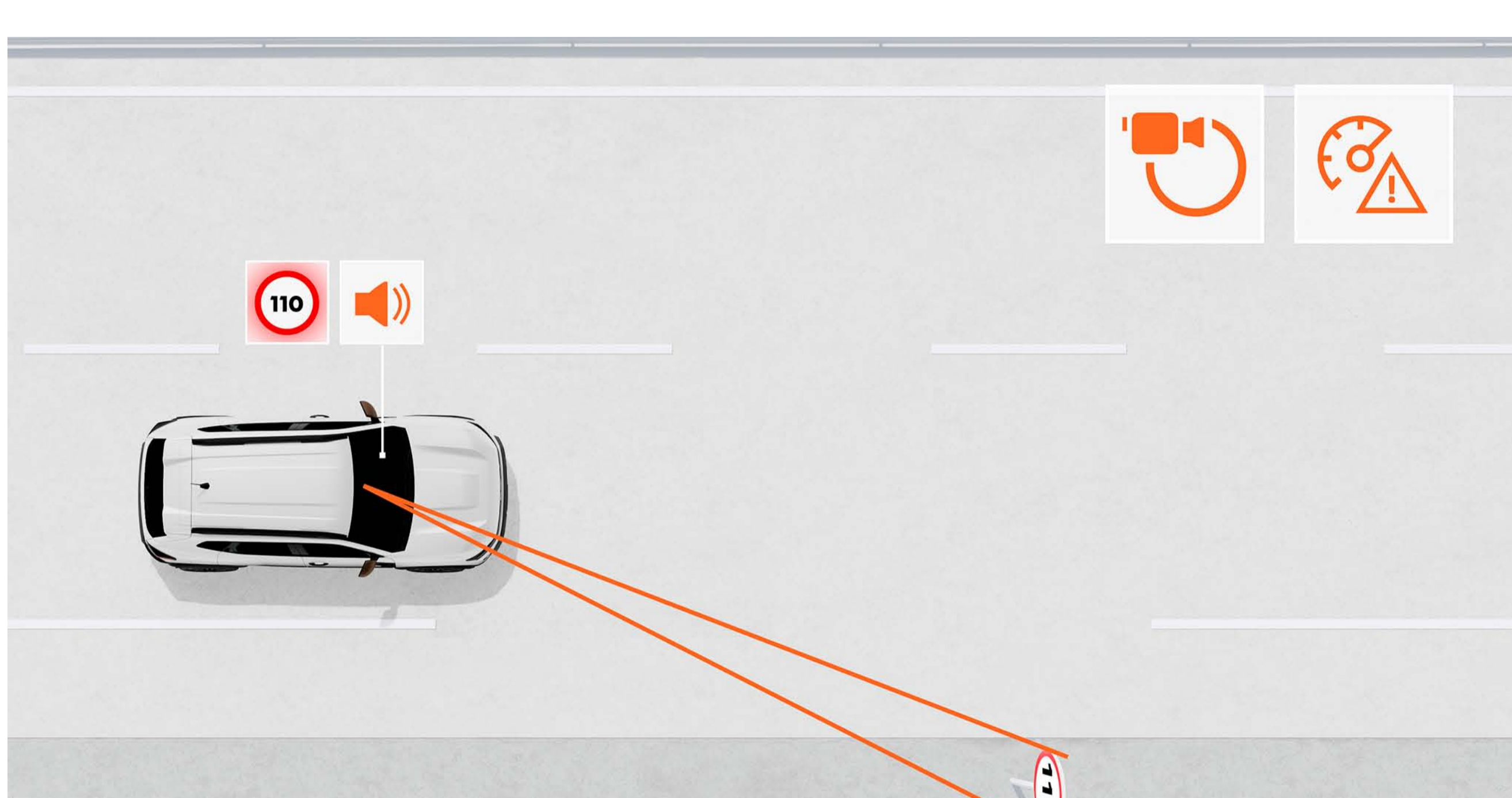

VERKEHRSZEICHENERKENNUNG MIT TEMPOWARNFUNKTION

Das System zeigt in Echtzeit und sehr zuverlässig die Höchstgeschwindigkeit auf der befahrenen Strasse an und warnt den Fahrer bei Überschreitung durch optische und akustische Warnungen (deaktivierbar).

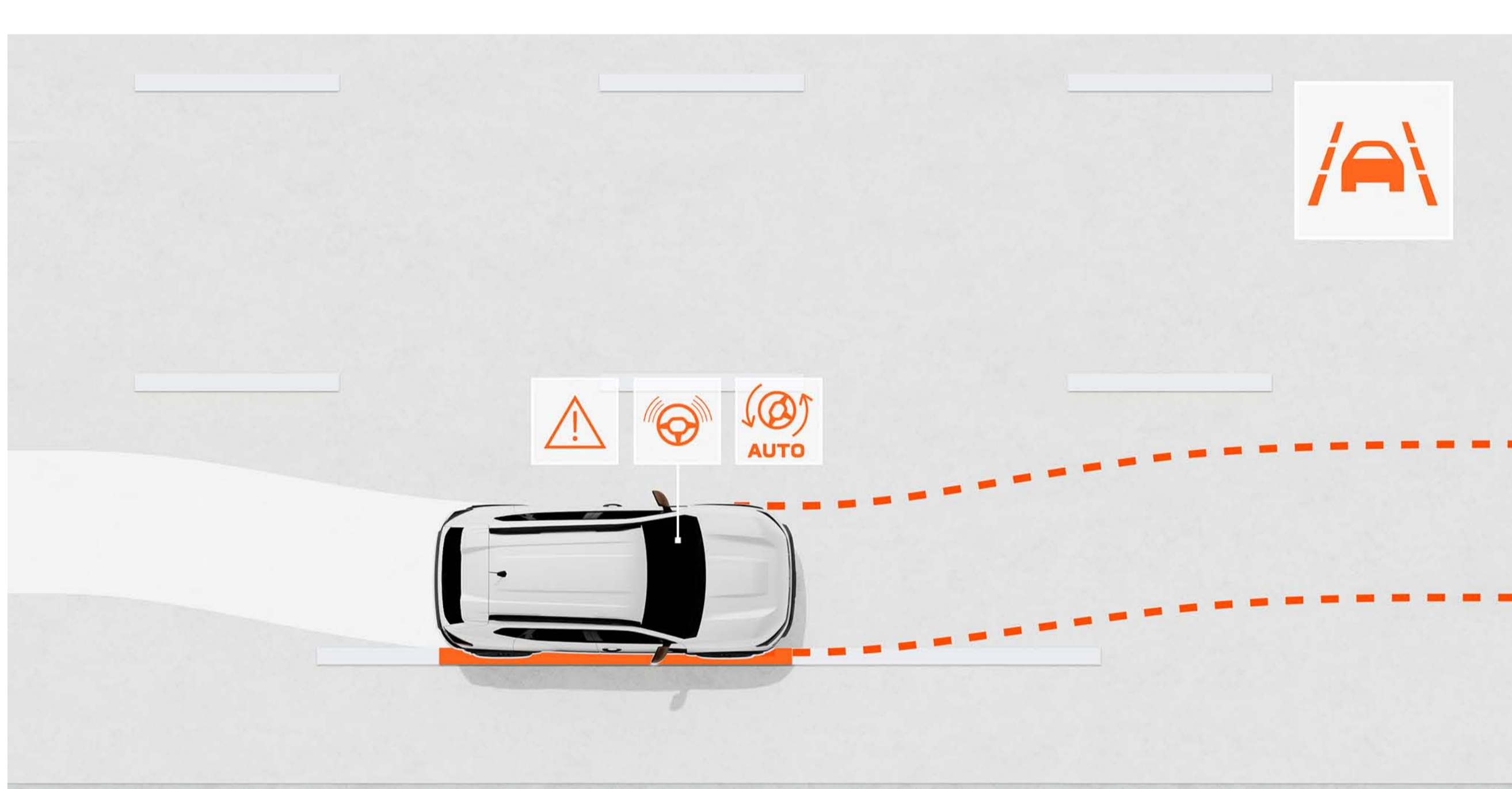

SPURHALTEASSISTENT MIT SPURWECHSELWARNER

Dieser Assistent überwacht die Fahrspur des Fahrzeugs und warnt den Fahrer, wenn eine weiße Linie überfahren wird. Falls nötig, kann das System die Fahrspur des Fahrzeugs auch durch automatisches Eingreifen in die Lenkung korrigieren.

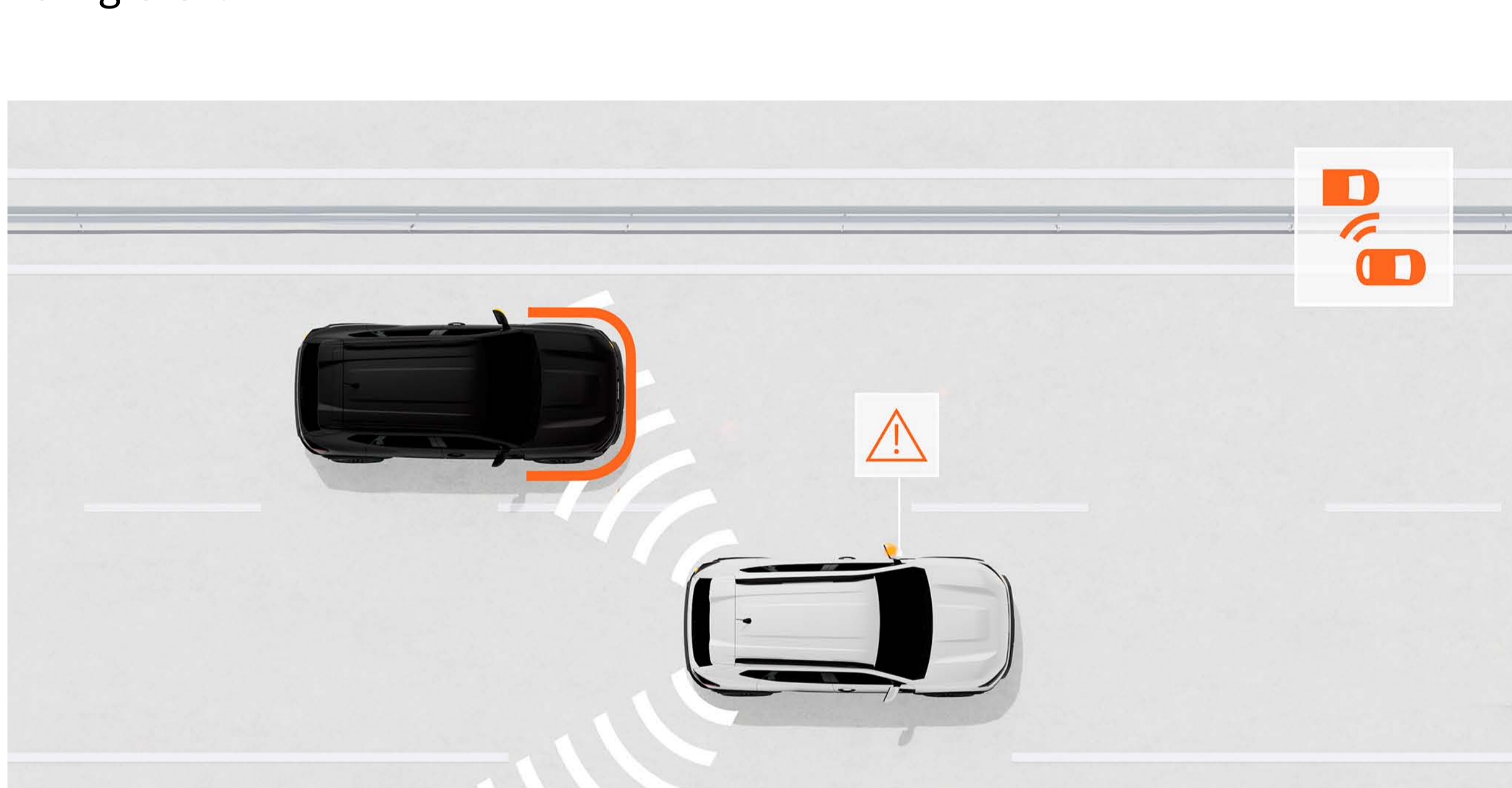

TOTER-WINKEL-ASSISTENT

Dieser Assistent überwacht die für den Fahrer schlecht einsehbaren Bereiche, um ihn durch ein optisches Signal zu warnen, wenn sich dort ein anderes Fahrzeug oder ein Verkehrsteilnehmer befindet, sodass er sicher die Spur wechseln kann.

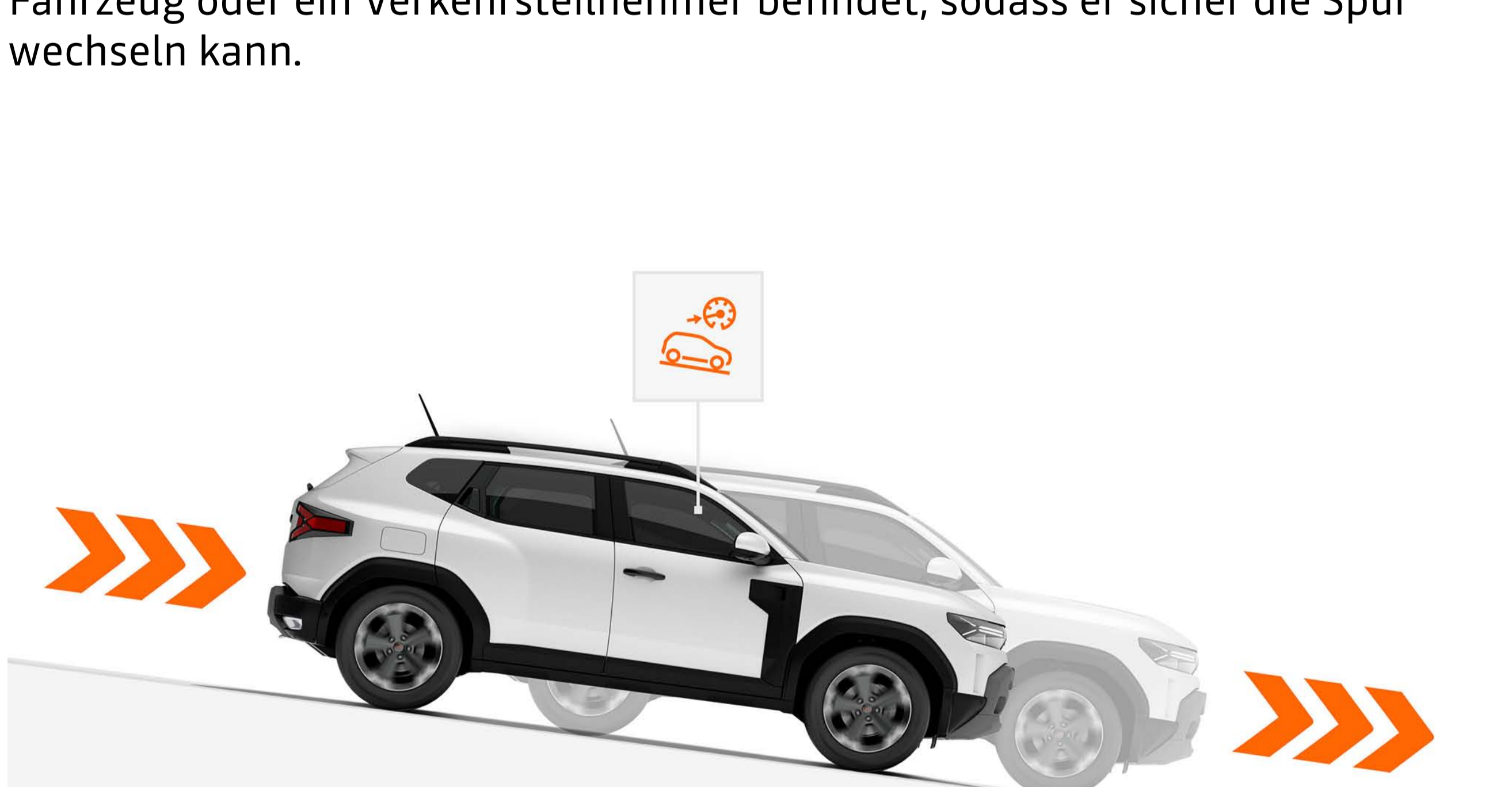

BERGABFAHRHILFE

Bei steilen Abfahrten kann dieses System die vom Fahrzeug aufgenommene Geschwindigkeit ohne Einsatz des Bremspedals begrenzen.



MULTIVIEWKAMERA

Die Multiviewkamera fungiert als zusätzliches Augenpaar! Sie zeigt den unteren Bereich vor, hinter und seitlich des Fahrzeugs. Dadurch hilft Sie Ihnen, Löcher, Steine und Hindernisse zu erkennen, die man nicht immer sieht, und vereinfacht Ihnen das Manövrieren.

ENTDECKEN SIE DIE AUSSTATTUNGEN



KAROSSERIEFARBEN

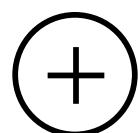

AUSSTATTUNGEN

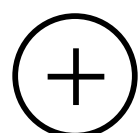



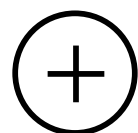

ZUBEHÖR

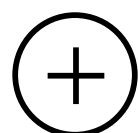

ABMESSUNGEN

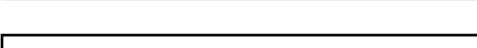

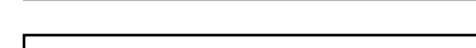
KAROSSERIEFARBEN

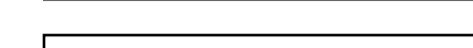
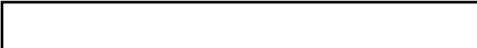
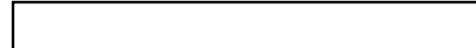
| | | | | |
|--|---|---|---|---|
|  BLANC GLACIER |  KAKI LICHEN |  SANDSTONE |  BRUN TERRACOTTA |  GRIS SCHISTE |
|  NOIR NACRÉ |  VERT CÈDRE | | | |



BLANC GLACIER⁽¹⁾



KAKI LICHEN⁽¹⁾



SANDSTONE⁽²⁾



BRUN TERRACOTTA⁽²⁾



GRIS SCHISTE⁽²⁾



NOIR NACRÉ⁽²⁾



VERT CÈDRE⁽²⁾

⁽¹⁾ Mattlackierung

⁽²⁾ Metalllackierung

Die Abbildungen sind nicht verbindlich.

[DOWNLOAD DACIA AR](#)

06. TECHNISCHE DATEN

AUSSTATTUNGEN

JOURNEY*



EXTREME*



* Bitte konsultieren Sie die Preisliste für Informationen zu den Ausstattungen.

[KONFIGURIEREN SIE IHR FAHRZEUG](#)

[MENÜ ^](#)

ZUBEHÖR



TRITTSTUFEN

Das unverzichtbare Stylingelement, um den 4x4-Look Ihres Fahrzeugs zu verstärken. Die Triffstufen ermöglichen einen leichteren Einstieg ins Fahrzeug und ein bequemes Erreichen der Beladung auf dem Dach. Die Karosserie wird ausserdem vor kleinen alltäglichen Remplern geschützt.



HAIFISCHANTENNE

Diese Antenne fügt sich perfekt ins Design Ihres Fahrzeugs ein und macht den Look noch eleganter.



OHNE WERKZEUG ABMONTIERBARE ANHÄNGERKUPPLUNG

Mit dieser von Dacia entwickelten Anhängerkupplung ziehen oder tragen Sie sicher einen Veloträger, einen Anhänger, ein Boot oder ein Kanu. Dank des einfach und ohne Werkzeug abnehmbaren Kugelkopfs bleibt die Ästhetik Ihres Fahrzeugs erhalten.



VELOTRÄGER AUF ANHÄNGERKUPPLUNG

Veloträger lassen sich schnell und ohne irgendwelche Anpassungen auf Anhängerkupplungen befestigen und gehören zu den effizientesten und sichersten Methoden, um bis zu drei Velos zu transportieren. Dank der praktischen Kippfunktion bleibt der Zugang zum Kofferraum erhalten, selbst wenn die Velos befestigt sind.



QUERDACHTRÄGER⁽¹⁾

Ein Veloträger, ein Skiträger oder eine Dachbox zur Erhöhung der Ladekapazität⁽²⁾ können problemlos darauf befestigt werden. Dank des innovativen Quickfix Schnellbefestigungssystems lassen sie sich schnell und einfach ohne Werkzeug an der Dachreling anbringen.



GUMMIFUSSMATTEN MIT HÖHENLINIENMUSTER

Entdecken Sie die Gummifussmatten mit hohem Rand, Dacia Schriftzug und Höhenlinienmuster, die zu 20% aus recycelten Materialien bestehen. Sie sorgen für zusätzlichen Schutz für Ihr Fahrzeug sowie einen eleganten und modernen Stil.



PREMIUM-TEXTILFUSSMATTEN

Gönnen Sie Ihrem Fahrzeug diesen zusätzlichen Schutz mit den praktischen, pflegeleichten und massgeschneiderten Fussmatten aus hochwertigen Textilfasern mit Dacia Logo.

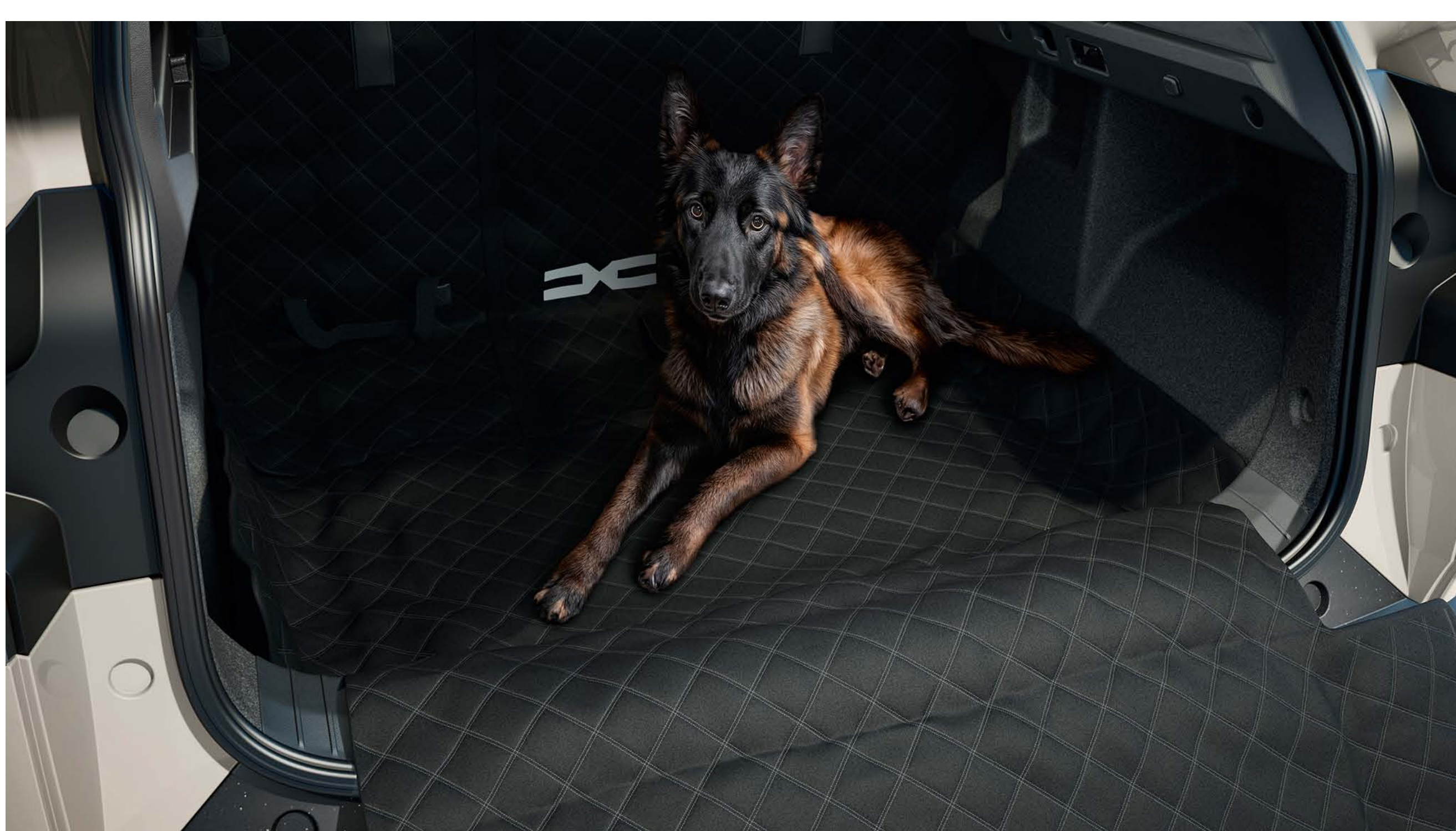

MEHRZWECKSCHUTZ FÜR RÜCKSITZE UND KOFFERRAUM

Schützen Sie die Rücksitzbank und den Kofferraum vor Verschmutzungen und Kratzern im Alltag mit dieser vielseitigen Abdeckung. Sie kann superpraktisch und schnell mithilfe der Schlaufen an den Kopfstützen befestigt werden. Sie ist einfach zusammen- oder auseinanderfaltbar, passt sich an die Position der Sitze an und bedeckt den gesamten Kofferraum.

⁽¹⁾ für Version ohne modulare Dachträger

⁽²⁾ Maximalgewicht 80 kg

ZUBEHÖR ANSEHEN

ABMESSUNGEN

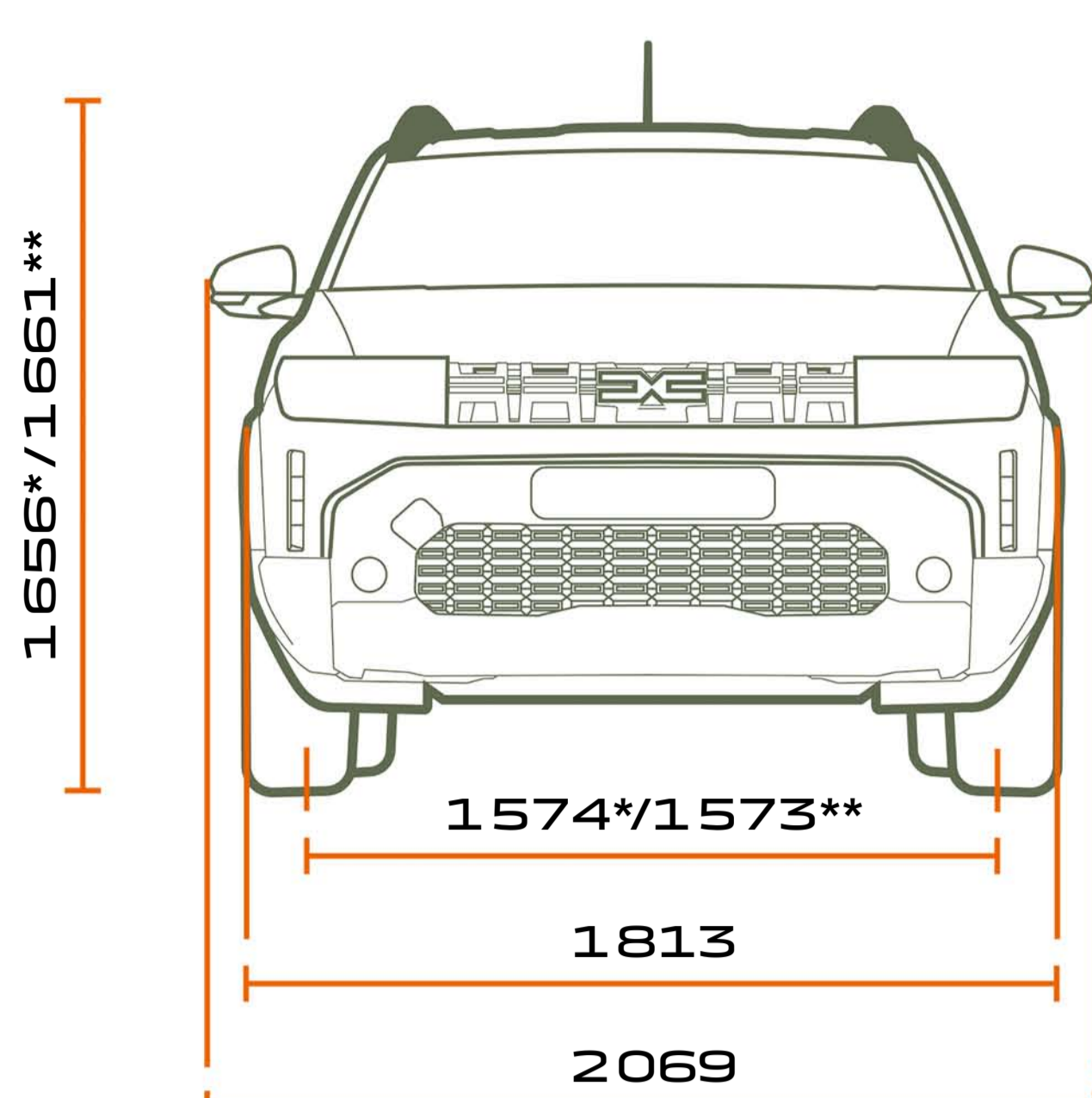

FRONTANSICHT

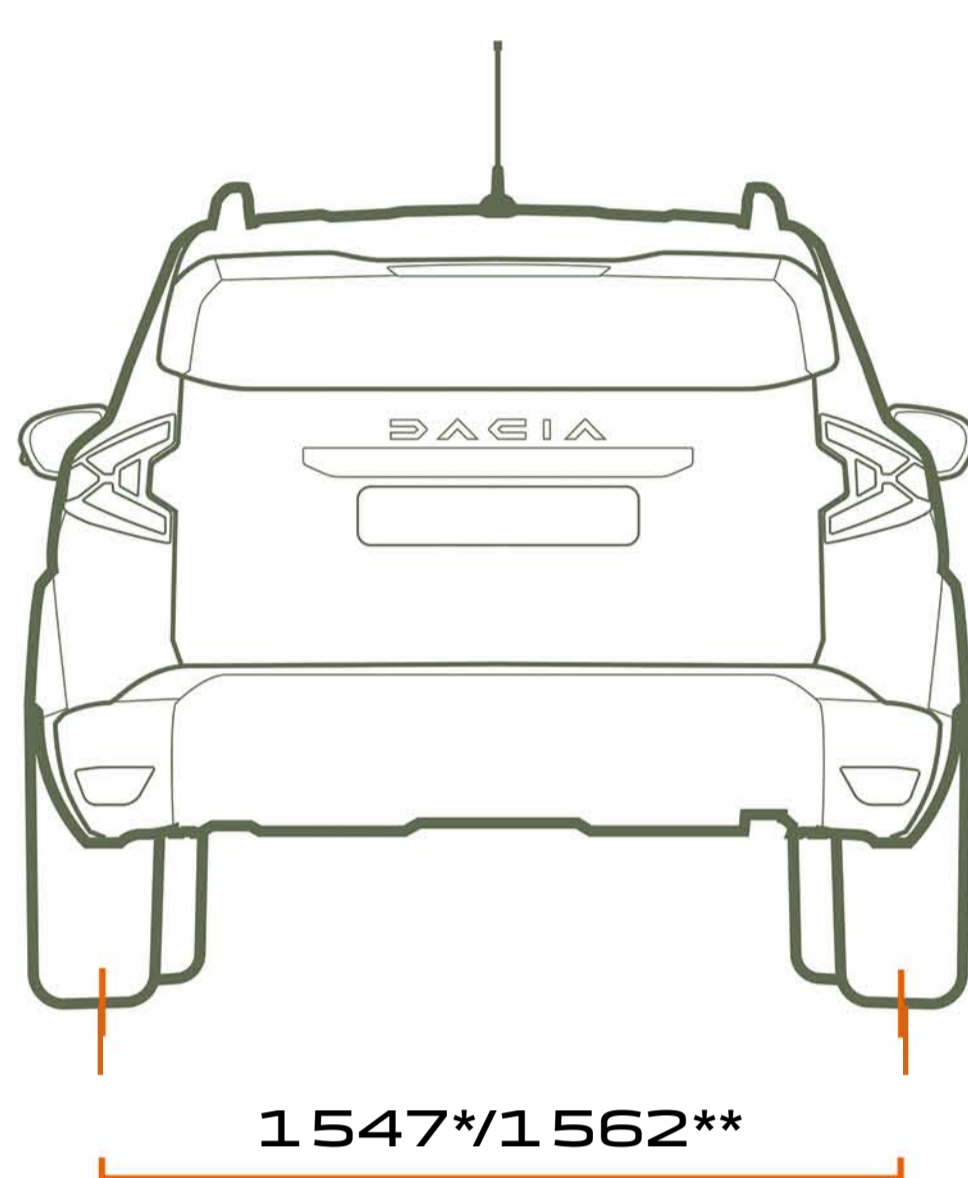

HECKANSICHT

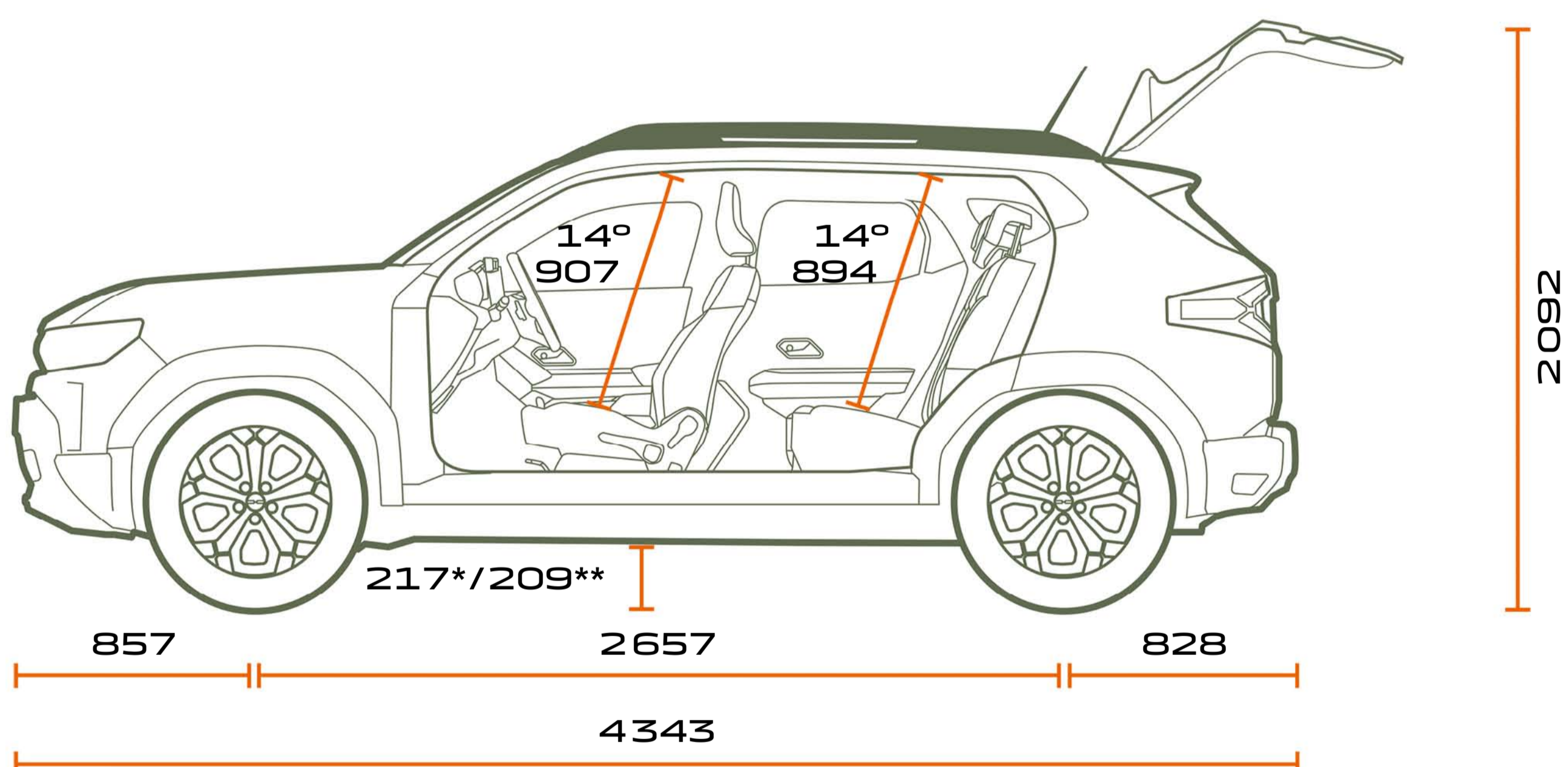

SEITENANSICHT

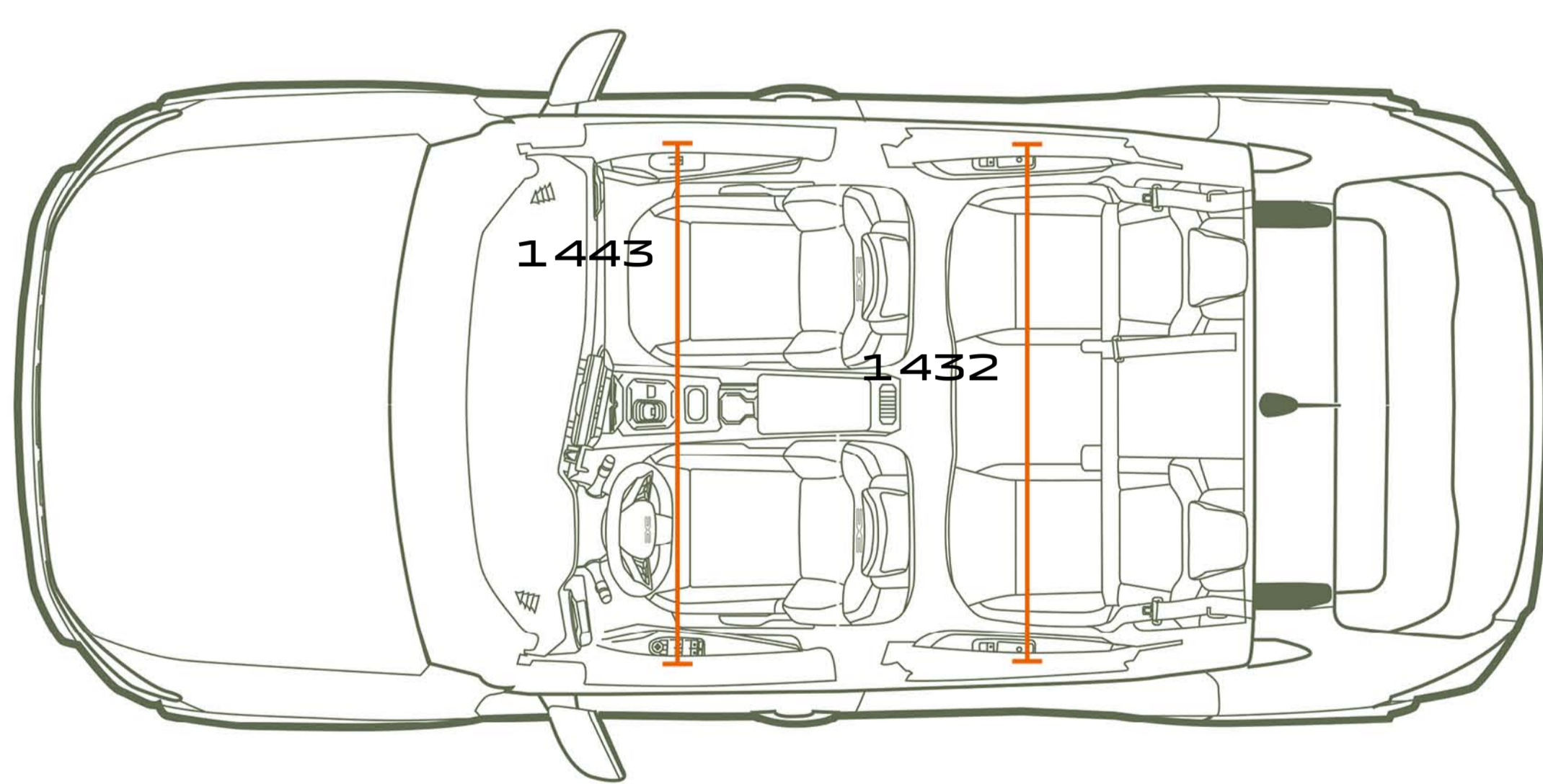

DRAUFSICHT

**KOFFERRAUMVOLUMEN
(IN DM³ - VDA-NORM/LITER)**

| | |
|--|-------------|
| Minimales Kofferraumvolumen unter der Kofferraumabdeckung mit Reserverad (bei 2x4/4x4) | 478/414 |
| Maximales Kofferraumvolumen bei umgeklappter Rücksitzbank mit Reserverad (bei 4x2/4x4) | 1 623/1 559 |

Abmessungen in mm
* 4x2-Antrieb
** 4x4-Antrieb

DACIA



Es wurde alles darangesetzt, dass der Inhalt dieser Publikation bei Erstellung präzise und aktuell ist. Dieses Dokument wurde auf der Basis von Prototypen und Vorserienfahrzeugen realisiert. Dacia behält sich im Rahmen seiner Politik zur ständigen Verbesserung der Produkte das Recht vor, die Spezifikationen und die beschriebenen und abgebildeten Fahrzeuge jederzeit zu ändern. Diese Änderungen werden dem Dacia Händlernetz umgehend mitgeteilt. Gewisse Ausstattungsmerkmale könnten je nach Land für die kommerzialisierten Versionen nicht erhältlich sein (serienmässig, als Option oder Zubehör). Nehmen Sie bitte mit Ihrem lokalen Händler Kontakt auf, um die neuesten Informationen zu erhalten. Aufgrund der dem Medium zugrunde liegenden Einschränkungen können die reproduzierten Farben der Karosserie oder der Innenausstattung in der vorliegenden Publikation von den echten leicht abweichen. Alle Rechte vorbehalten. Die Reproduktion in irgendeiner Form und durch irgendein Medium, sei es von einem Teil oder der ganzen vorliegenden Publikation, ist ohne die ausdrückliche, schriftliche Bewilligung von Dacia verboten.

Dacia empfiehlt  Castrol

PUBLICIS – CRÉDITS PHOTO : S. STAUB, P. CURTET ©RENAULT MARKETING 3D-COMMERCE – 1740 – JUNI 2024



KONFIGURIEREN
SIE IHR FAHRZEUG

PROBEFAHRT
RESERVIEREN

IHREN
HÄNDLER FINDEN

MENÜ 