

# DACIA DUSTER



# POUR NOUS, LES GENS VRAIS

Nouveau Dacia Duster va plus loin : plus robuste, plus outdoor, plus technologique à l'extérieur comme à bord. Il vous accompagne partout, au quotidien ou dans vos escapades grâce à sa connectivité et ses performances 4x4 renforcées et ses équipements inédits. Avec sa nouvelle version hybride, il se révèle aussi plus éco-smart que jamais.



---

**MOTORISATION  
140 CH FULL HYBRID**

---

**VERSION 4x4 AVEC  
SÉLECTEUR DE MODE**

---

**ÉCRAN TACTILE 10"  
CONNECTÉ**

---

**JUSQU'À 8 POINTS  
DE FIXATION YOUCLIP**

# **MENU INTERACTIF**

**01. DESIGN**

**02. PLAISIR DE CONDUITE**

**03. CONNECTIVITÉ**

**04. HABITABILITÉ**

**05. AIDES À LA CONDUITE**

**06. SPÉCIFICITÉS  
TECHNIQUES**

# LE SUV ICONIQUE REDESSINÉ

Dacia Duster poursuit sa success story et s'affirme toujours plus polyvalent avec son design iconique et ses excellentes capacités de franchissement. Ses protections latérales et ses passages de roues en Starkle® révèlent un caractère de SUV bien trempé. Ultra pratique pour vos départs à l'aventure, il est équipé de barres de toit modulaires.



Signature lumineuse en Y



# NOUVELLE EXPÉRIENCE À L'INTÉRIEUR

Pour l'intérieur de son SUV phare, Dacia a mis l'accent sur l'ergonomie, le design et votre bien-être à bord. Le conducteur dispose d'un écran central de 10" soigneusement orienté pour en faciliter l'accès. Le tableau de bord digital personnalisable de 7" permet de garder en vue les informations de conduite.



La nouvelle conception du volant rend la conduite confortable et facilite l'accès à bord. Côté style, la nouvelle identité graphique des phares en Y se décline sur les accoudoirs des panneaux de porte et sur les aérateurs, de couleur Brun Cuivré en version Extreme et Gris Mégalithe en version Journey.



En version Extreme, sellerie lavable en TEP MicroCloud

[CONFIGUREZ VOTRE VÉHICULE](#)

[MENU](#) ^

## DISPONIBLE EN HYBRIDE

Nouveau Dacia Duster s'équipe pour la première fois d'une motorisation full hybrid d'une puissance de 140 ch. Profitez d'une version dynamique, sans contrainte de recharge. Vous pourrez rouler jusqu'à 80% de vos trajets en tout électrique dans un environnement urbain, et réduire jusqu'à 40% votre consommation de carburant\*. Cette motorisation hybride est couplée à une innovante boîte de vitesses automatique sans embrayage qui vous apporte un grand confort de conduite.



Nouveau Dacia Duster est également disponible avec la motorisation TCe 130 essence 4x2 et 4x4 assistées d'un système mild hybrid pour optimiser la consommation dans les phases de conduite les plus énergivores.

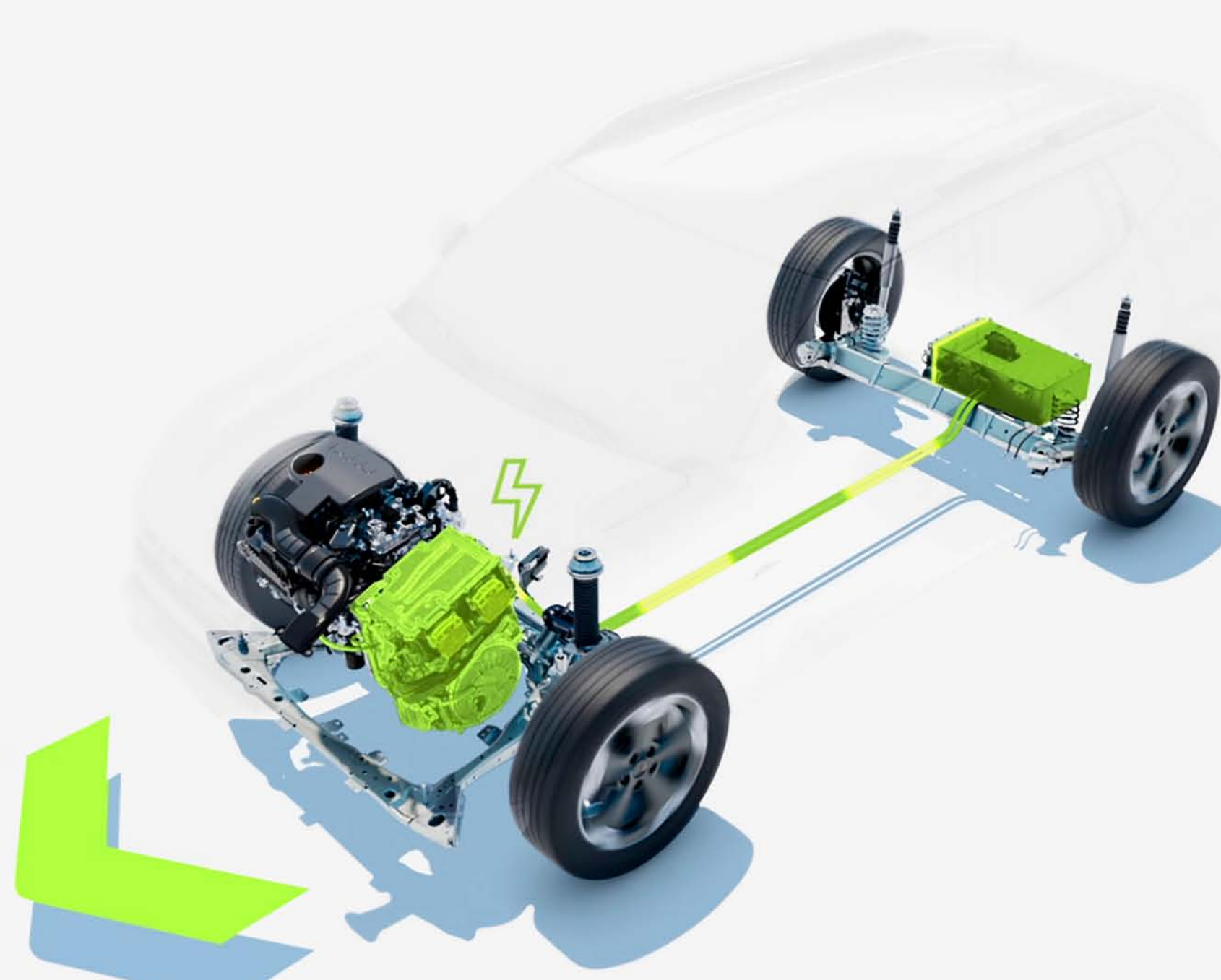

**La batterie se recharge en roulage lors des phases de freinage et de décélération.**

\*en conduite urbaine, par rapport à un moteur thermique équivalent

## UN VRAI TOUT TERRAIN

Dans sa version 4x4, Nouveau Dacia Duster vous permettra d'affronter toutes les situations en un tour de main avec son nouveau sélecteur de mode de conduite. Une garde au sol surélevée jusqu'à 217 mm, un angle d'attaque jusqu'à 31° pour escalader les pentes en transmission 4x4, des matériaux anti-rayures Starkle® : fidèle à son ADN de SUV, Nouveau Dacia Duster affiche d'excellentes capacités de franchissement.



Contrôlez à chaque instant le degré d'inclinaison de votre véhicule grâce au «4x4 terrain monitor» dans l'écran central 10" et via l'accès direct à la caméra multi-vue.



Écran tactile avec informations 4x4 : angles de pente et puissance par essieu



Sélecteur des modes de conduite 4x4

# UN HABITACLE PLUS DIGITAL ET CONNECTÉ

Nouveau Dacia Duster simplifie votre quotidien avec le nouveau système multimédia Media Nav Live. Sur son grand écran tactile 10", accédez à la navigation avec cartographie et trafic en temps réel\*. Pour faciliter vos trajets, profitez de la réplique smartphone sans fil compatible Android Auto™ et Apple CarPlay™. Vous bénéficiez également de services connectés pratiques tels que la localisation du véhicule à distance ou l'affichage des informations de l'ordinateur de bord sur votre application MY Dacia. Et vous bénéficiez aussi du système audio 3D Arkamys® avec ses 6 haut-parleurs qui sublimeront vos morceaux préférés.



\* mise à jour automatique de la cartographie pendant 8 ans incluse  
Android Auto™ est une marque de Google Inc.  
Apple CarPlay™ est une marque d'Apple Inc.

CONFIGUREZ VOTRE VÉHICULE

MENU ^



## NOUVEAU SYSTÈME DE FIXATION YOUCLIP

Avec YouClip, disposez du plus malin des systèmes de fixation multiusage pour accrocher les accessoires les plus variés disponibles dans la gamme. Ceux-ci se clipsent facilement sur 6 fixations réparties dans l'habitacle et le coffre. 2 points supplémentaires derrière les appuis-tête sont disponibles en accessoires pour prolonger le dispositif et avoir un maximum de 8 points YouClip. Pour encore plus de confort, un étonnant accessoire YouClip 3 en 1 combine un porte-gobelet, une lampe et un crochet, qui peuvent être détachés et utilisés chacun à un endroit différent du véhicule ou en dehors.



La gamme YouClip propose plusieurs autres accessoires inédits, notamment un YouClip porte-tablette multimédia ou une YouClip pochette, pour organiser les activités à bord. Pratiques, ces produits YouClip peuvent être détachés et utilisés chacun à un endroit différent du véhicule.



**YouClip – crochet**

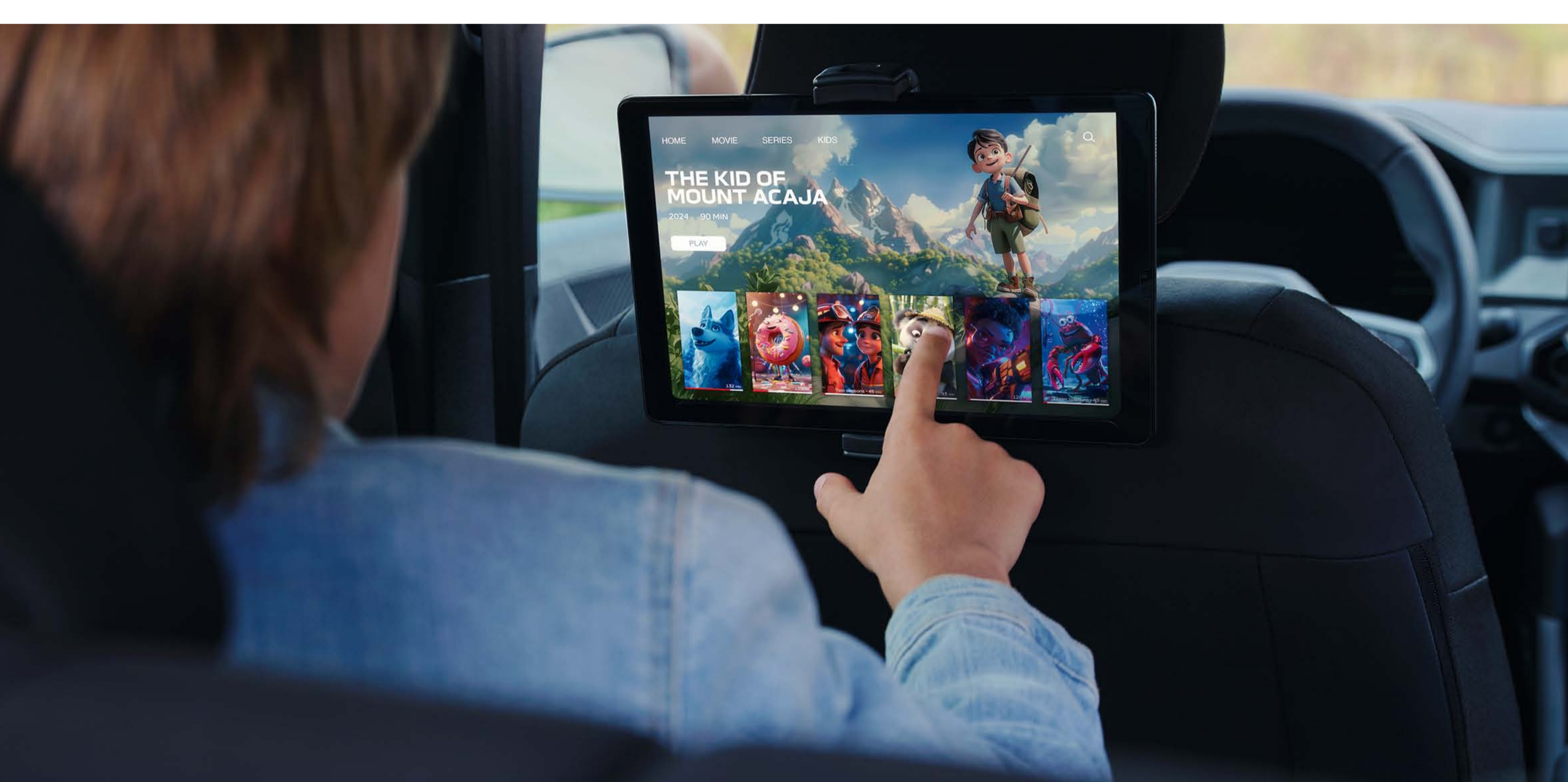

**YouClip – support pour tablette multimédia**

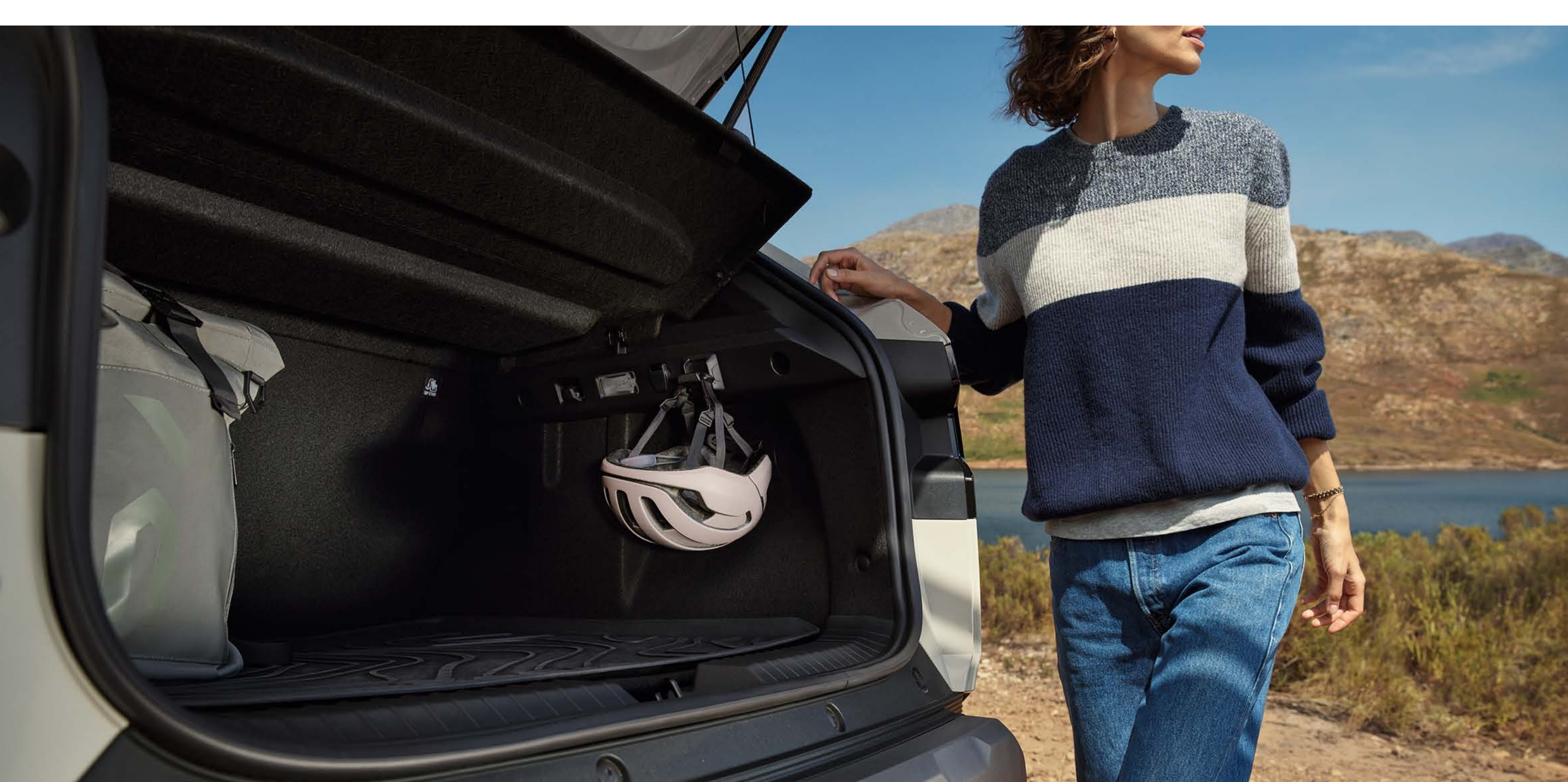

**YouClip – crochet**

## POUR TOUS VOS BESOINS D'ESPACE

Profitez d'un habitacle spacieux, intelligemment exploité au profit de votre confort et celui de vos passagers. Quelles que soient vos attentes, sa modularité le rend parfaitement polyvalent.

Généreuse, l'habitabilité offre un grand espace pour les jambes des passagers à l'arrière, un coffre spacieux avec une capacité maximale de 517 l et un plancher plat.



Plus d'espace encore avec les barres de toit modulables pour emporter tout ce que vous souhaitez.



## PERSPECTIVES OUTDOOR AVEC LA GAMME InNature

Les escapades sont uniques avec Nouveau Dacia Duster. Offrez-vous des nuits tout confort en pleine nature grâce au Pack Sleep de la gamme InNature et son lit amovible deux places de 1.90 m de long sur 1.30 m de large. Déployé par une seule personne en moins de deux minutes, il s'associe à l'arrière à une tablette d'appoint rétractable pour vos petits déjeuners ainsi qu'à un espace de rangement généreux de 160 l en version hybride et 175 l pour les autres motorisations.



Pensez également aux occultants vendus en accessoires pour vous isoler de la lumière et des regards.

Pour les besoins d'un camp de base plus spacieux, la tente sur hayon Dacia se connecte à votre Nouveau Dacia Duster lorsque le coffre est ouvert, et pourra accueillir en couchage jusqu'à 3 personnes en plus et créer 10 m<sup>2</sup> protégés à l'arrière du véhicule.

La liberté, c'est aussi de pouvoir emporter tout ce qui vous est utile. Optez pour la galerie de toit exclusive InNature de Nouveau Dacia Duster. Elle se fixe en toute simplicité sur les barres de toit modulables en position transversale, ou sur des barres de toit transversales disponibles en accessoires et qui acceptent une charge allant jusqu'à 80 kg.



**Stores occultants opaques**



**Tente sur hayon Dacia (jusqu'à 3 personnes dans l'espace chambre)**



**Galerie de toit**

[CONFIGUREZ VOTRE VÉHICULE](#)

[MENU](#) ^

# ROULEZ EN TOUTE SÉCURITÉ

Afin de compléter la palette d'équipements déjà présents à bord pour votre sécurité et votre confort de conduite, Nouveau Dacia Duster se dote d'aides à la conduite nouvelle génération. Grâce au bouton My Safety, vous pouvez désactiver certaines de ces aides à tout moment. Avec Dacia, la sérénité vous accompagne à chaque trajet.

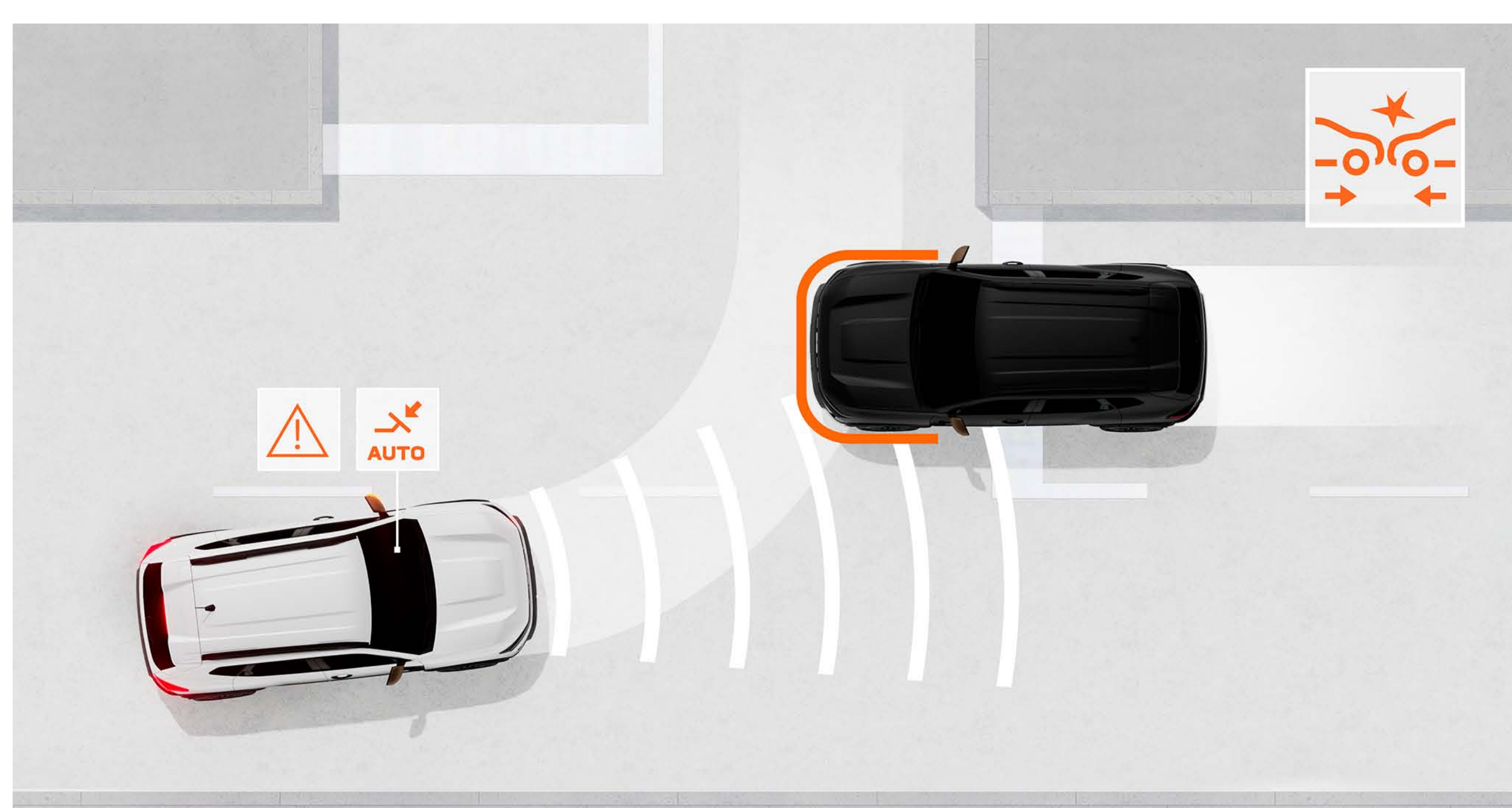

## FREINAGE AUTOMATIQUE D'URGENCE (AEBS)

Ce système prévient les risques de collision frontale impliquant d'autres véhicules, des piétons ou des cyclistes en ligne droite ou aux intersections. Il alerte le conducteur et peut au besoin freiner automatiquement le véhicule.

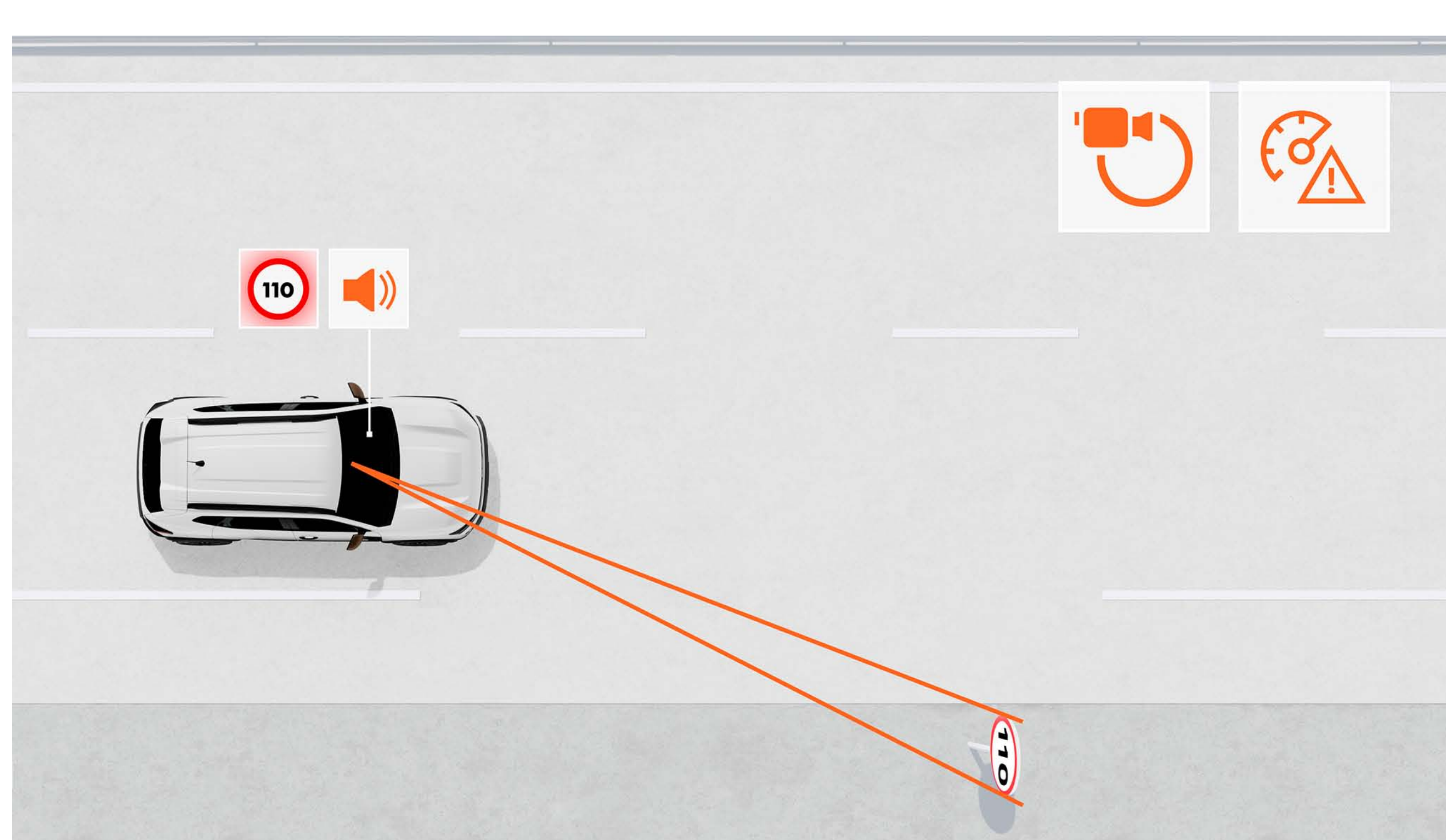

## RECONNAISSANCE DES PANNEAUX DE SIGNALISATION AVEC ALERTE DE SURVITESSE

Ce système indique en temps réel et de manière très fiable la vitesse maximale sur la route empruntée, et prévient le conducteur en cas de dépassement par des alertes visuelle et sonore (désactivable).

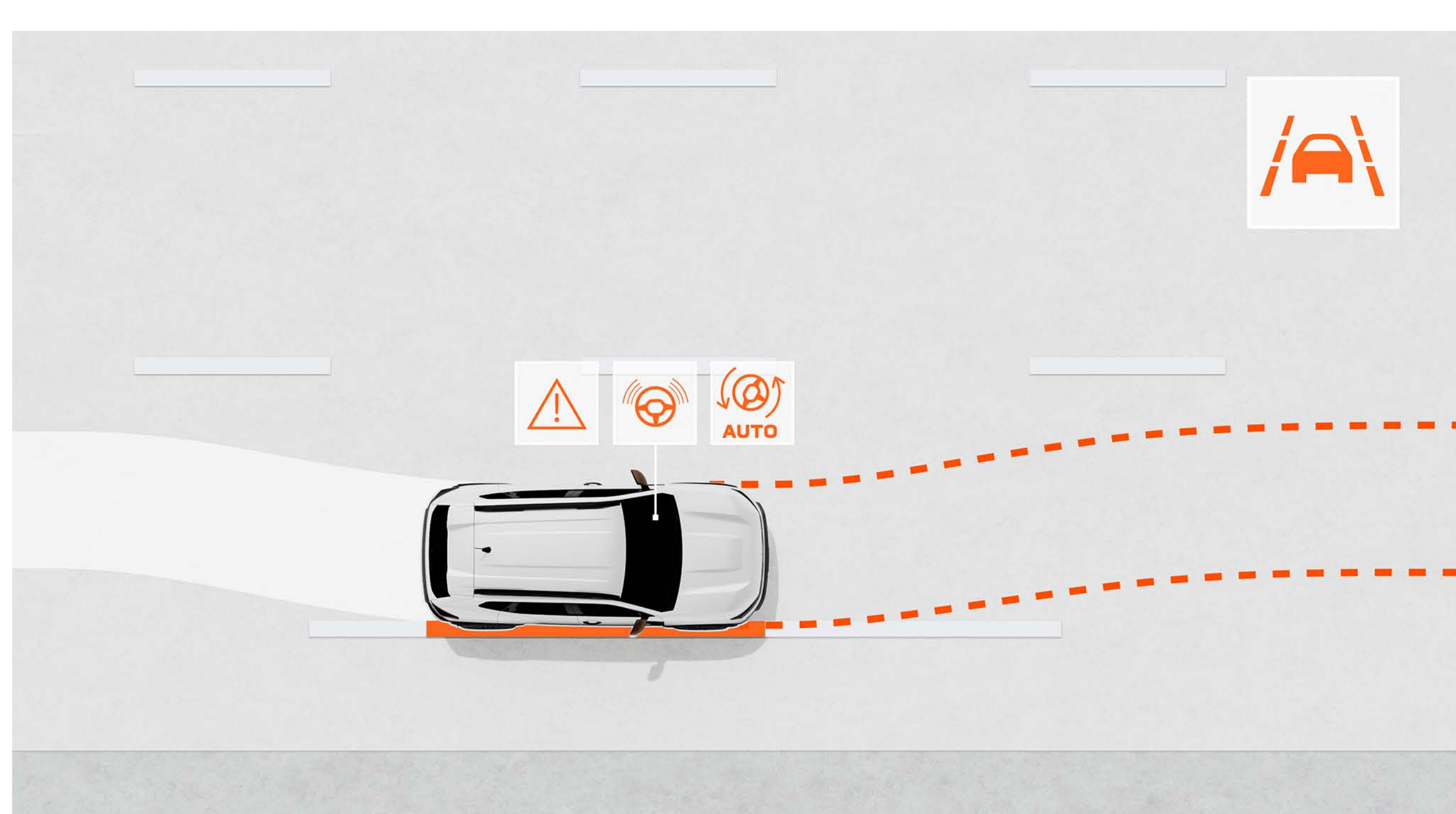

## AIDE AU MAINTIEN DANS LA VOIE AVEC ALERTE DE CHANGEMENT DE VOIE

Cette aide surveille la trajectoire du véhicule dans sa voie et prévient le conducteur en cas de franchissement d'une ligne blanche. Si nécessaire, elle peut également corriger la trajectoire du véhicule par une action automatique sur la direction.

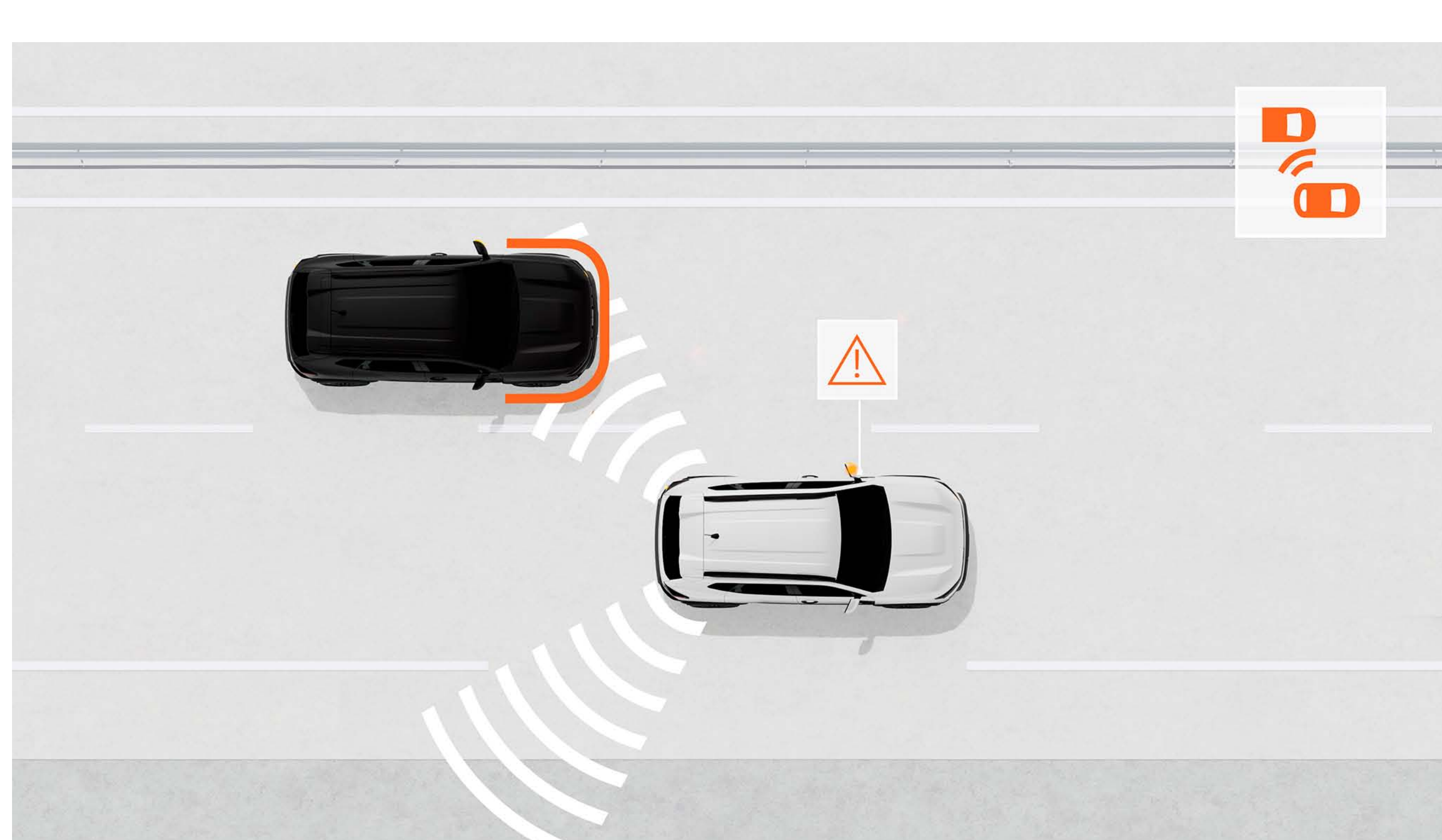

## AVERTISSEUR D'ANGLE MORT

Cette aide surveille les zones de vision restreinte du conducteur pour le prévenir par un signal visuel si un autre véhicule ou usager de la route s'y trouve, et lui permettre d'effectuer des changements de voie en toute sécurité.

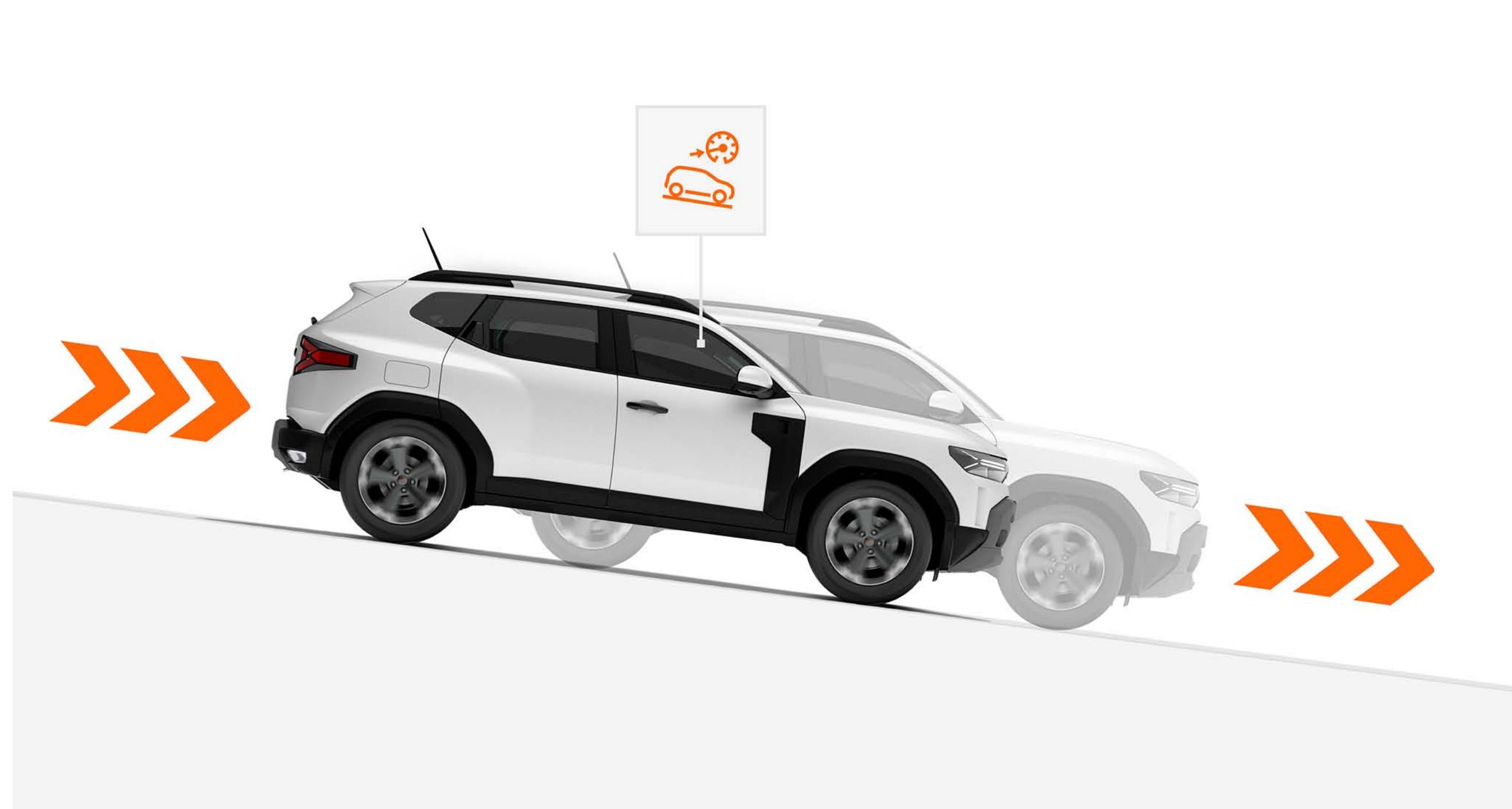

## CONTRÔLE DE LA VITESSE EN DESCENTE

Dans les fortes descentes, ce système permet de limiter la vitesse prise par le véhicule sans avoir à utiliser la pédale de frein.

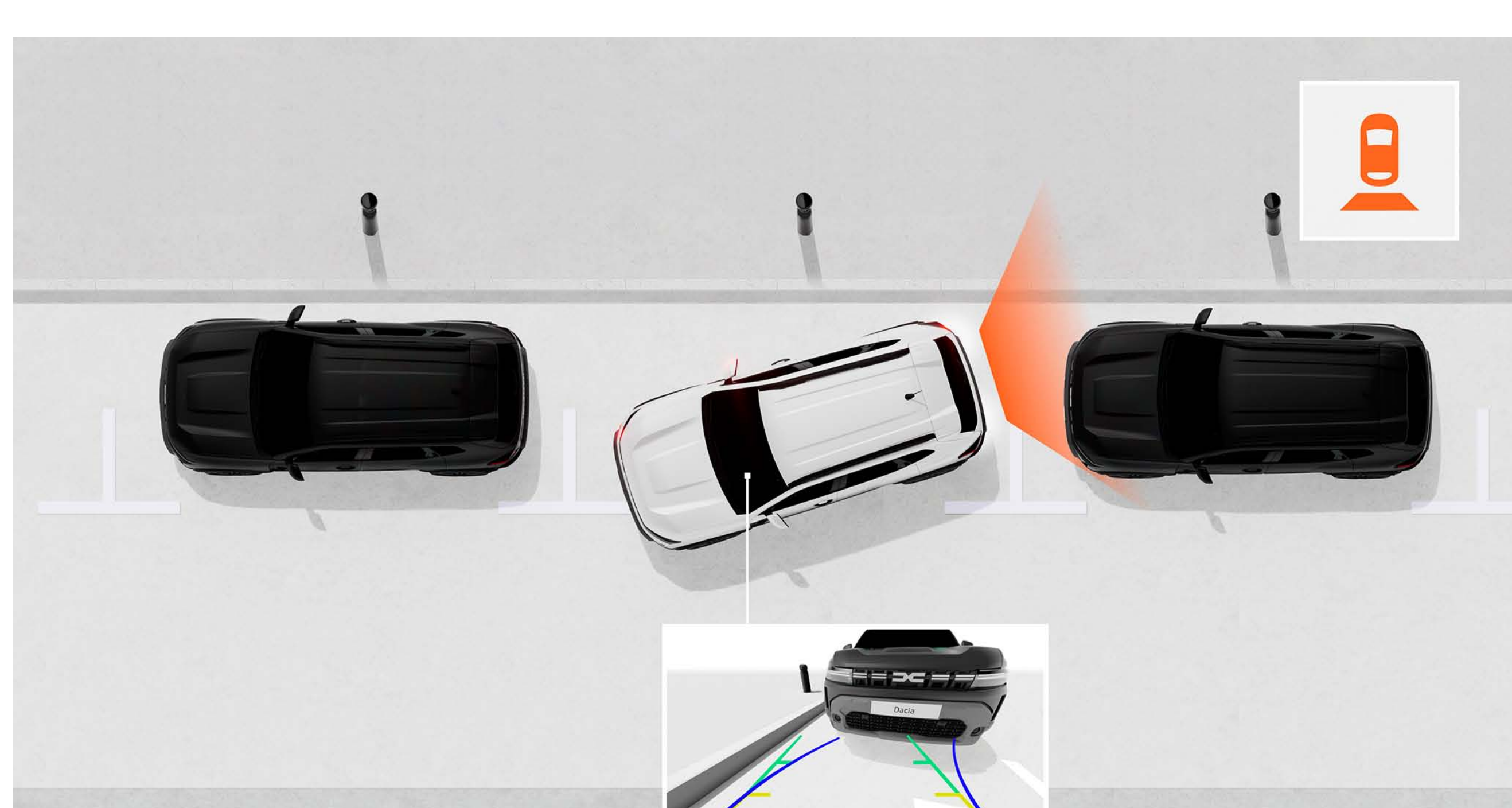

## CAMÉRA MULTIVUE

La caméra multivue vous offre des yeux en plus! En vous proposant des vues avant, arrière et latérales, elle vous aide à détecter les trous, pierres ou obstacles que l'on ne distingue pas toujours, et elle vous simplifie la route.

# **DÉCOUVREZ LES ÉQUIPEMENTS**

**TEINTIER**

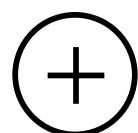

**AMBIANCES**

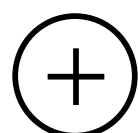



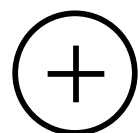

**ACCESSOIRES**

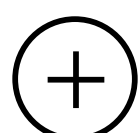

**DIMENSIONS**

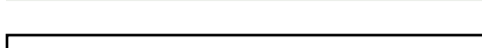

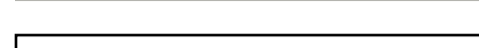
# TEINTIER

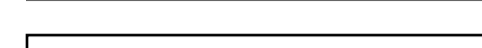
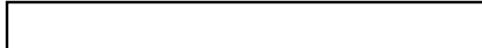
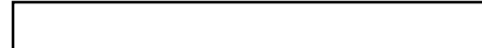
 <b>BLANC GLACIER</b>	 <b>KAKI LICHEN</b>	 <b>SANDSTONE</b>	 <b>BRUN TERRACOTTA</b>	 <b>GRIS SCHISTE</b>
 <b>NOIR NACRÉ</b>	 <b>VERT CÈDRE</b>			



**BLANC GLACIER<sup>(1)</sup>**



**KAKI LICHEN<sup>(1)</sup>**



**SANDSTONE<sup>(2)</sup>**



**BRUN TERRACOTTA<sup>(2)</sup>**



**GRIS SCHISTE<sup>(2)</sup>**



**NOIR NACRÉ<sup>(2)</sup>**



**VERT CÈDRE<sup>(2)</sup>**

<sup>(1)</sup> peinture opaque

<sup>(2)</sup> peinture métallisée

Photos non contractuelles

**TÉLÉCHARGEZ DACIA AR**

## 06. SPÉCIFICITÉS TECHNIQUES

# AMBIANCES

### JOURNEY\*



# EXTREME\*



\* Pour plus d'informations concernant les ambiances, veuillez consulter la liste de prix.

[CONFIGUREZ VOTRE VÉHICULE](#)

[MENU ^](#)



## ACCESSOIRES



### MARCHEPIEDS

Accessoire de look indispensable pour renforcer le caractère 4x4 du véhicule. Il permet d'entrer plus facilement dans votre véhicule et d'atteindre commodément le chargement transporté sur le toit. Il protège également la carrosserie des petits impacts au quotidien.



### ANTENNE REQUIN

Apportez une touche d'élégance avec cette antenne requin parfaitement intégrée à la ligne de votre véhicule.



### ATTELAGE DÉMONTABLE SANS OUTIL

Tractez ou portez en toute sécurité vos porte-vélos, remorque, bateau ou canoë avec cet attelage développé par Dacia. Grâce à sa rotule démontable facilement et sans outil, l'esthétisme de votre véhicule est préservé.



### PORTE-VÉLOS SUR ATTELAGE

Rapide à fixer sur attelage, sans aucun réglage, ce sont les moyens les plus efficaces et les plus sûrs de transporter jusqu'à trois vélos. Pratique avec sa fonction basculable pour conserver l'accès au coffre même avec les vélos en place.



### BARRES DE TOIT TRANSVERSALES<sup>(1)</sup>

Idéales pour transporter un porte-vélo, un porte-skis ou un coffre de toit et ainsi augmenter la capacité de portage<sup>(2)</sup> du véhicule. Grâce au système de fixation rapide et innovant Quickfix, elles sont faciles et rapides à installer sur les barres longitudinales sans nécessiter d'outils.



### SURTAPIS CAOUTCHOUC AUX MOTIFS TOPOGRAPHIQUES

Découvrez les surtapis signés Dacia, en caoutchouc à bords hauts aux motifs topographiques, conçus en matière 20% recyclée. Ils assurent une protection supplémentaire pour votre véhicule et apportent élégance et modernité.



### SURTAPIS TEXTILE PREMIUM

Ajoutez une touche de protection supplémentaire à votre véhicule avec ces surtapis développés sur mesure avec le logo Dacia, en moquette de qualité, pratiques et faciles d'entretien.

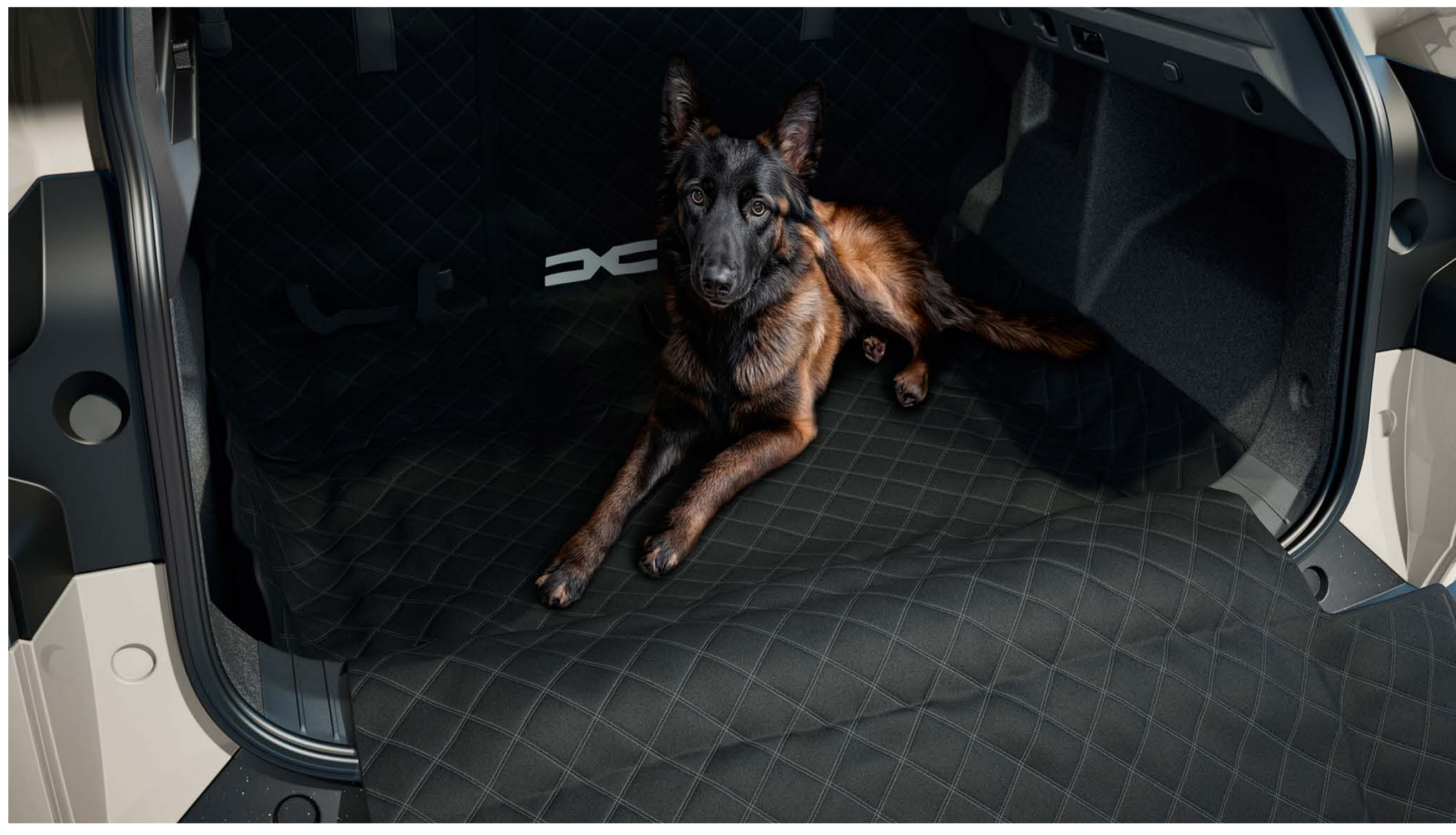

### PROTECTION MULTIFONCTION POUR SIÈGES ARRIÈRE ET COFFRE

Protégez efficacement votre banquette et votre coffre des salissures et éraflures quotidiennes grâce à notre couverture polyvalente. Pratique, elle se fixe rapidement à l'arrière des sièges avec des brides autour des appuis-tête. Dans le coffre, la couverture se plie et se déploie facilement, s'adaptant à la position des sièges pour couvrir tout l'espace de chargement.

<sup>(1)</sup> pour version non équipée des barres de toit modulables

<sup>(2)</sup> charge maximale 80 kg

CONSULTEZ  
LE SITE ACCESSOIRES

# DIMENSIONS

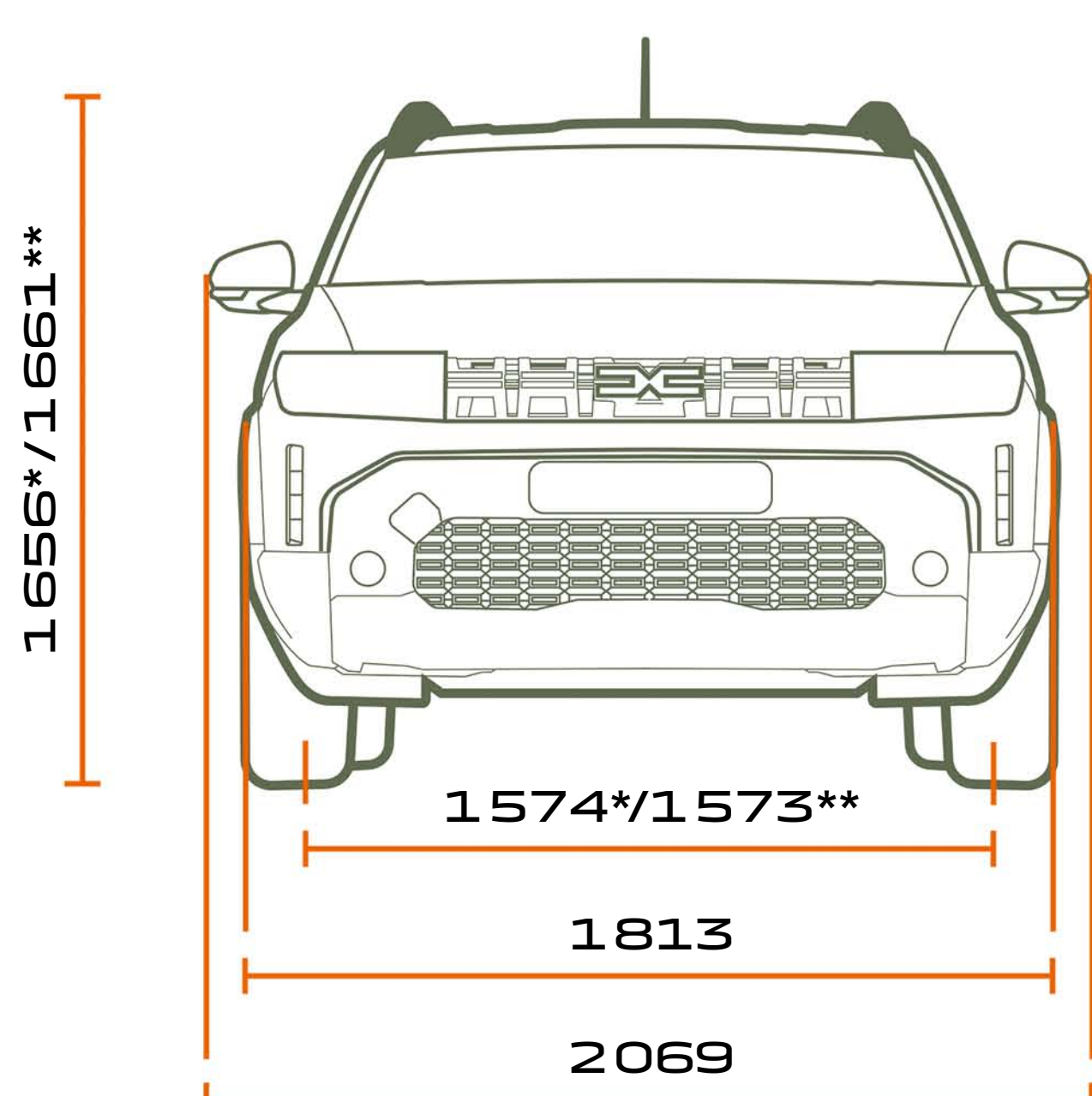

VUE AVANT

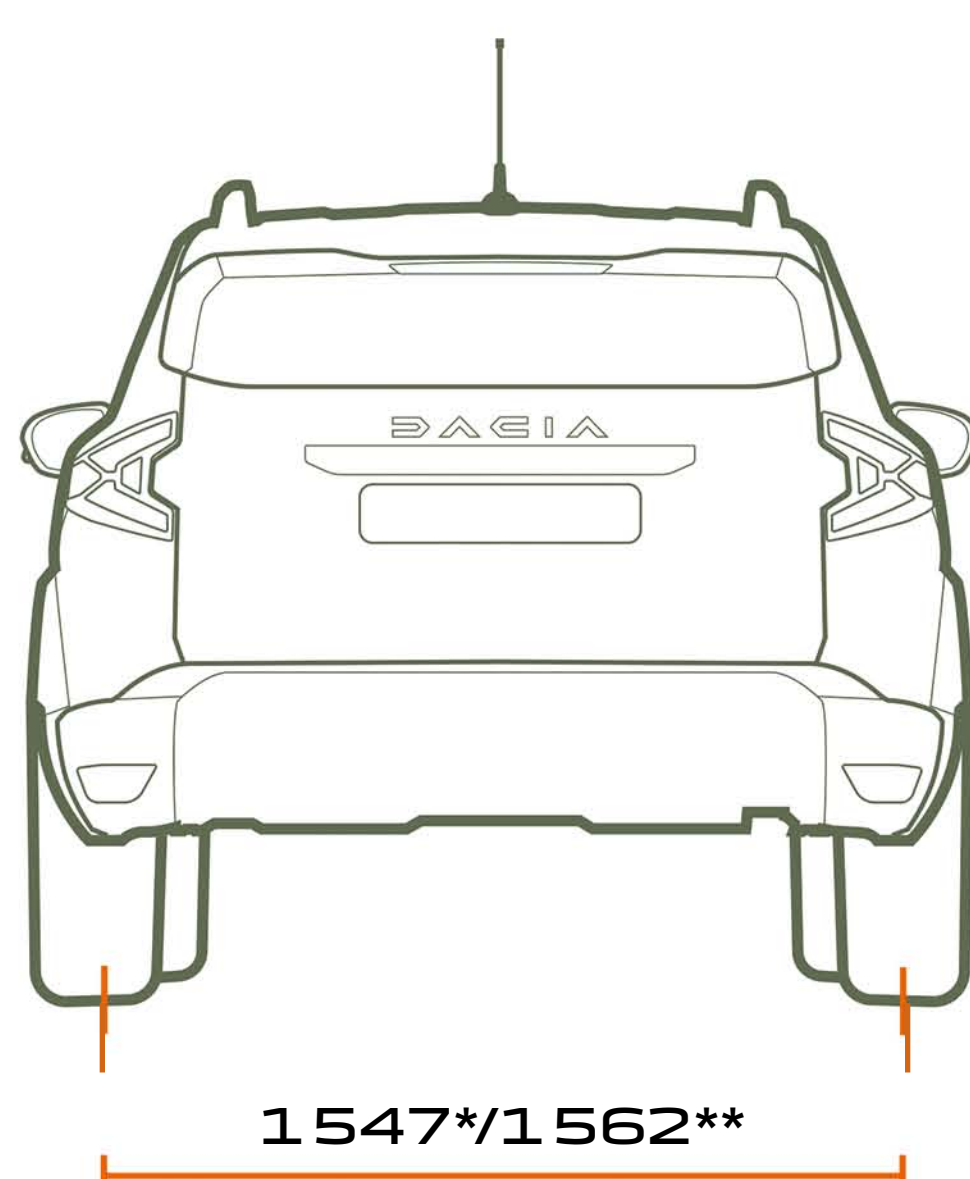

VUE ARRIÈRE

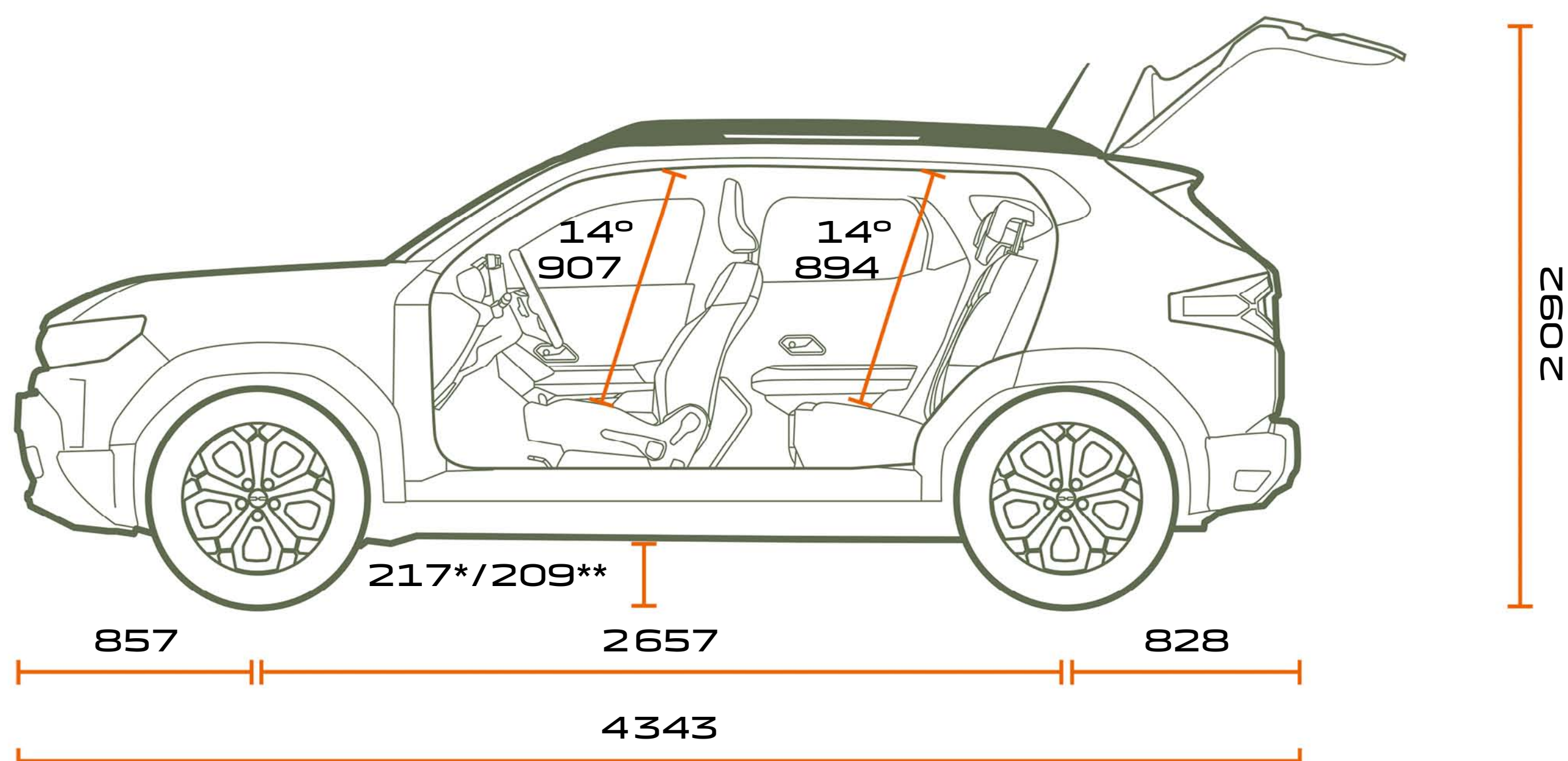

VUE DE PROFIL

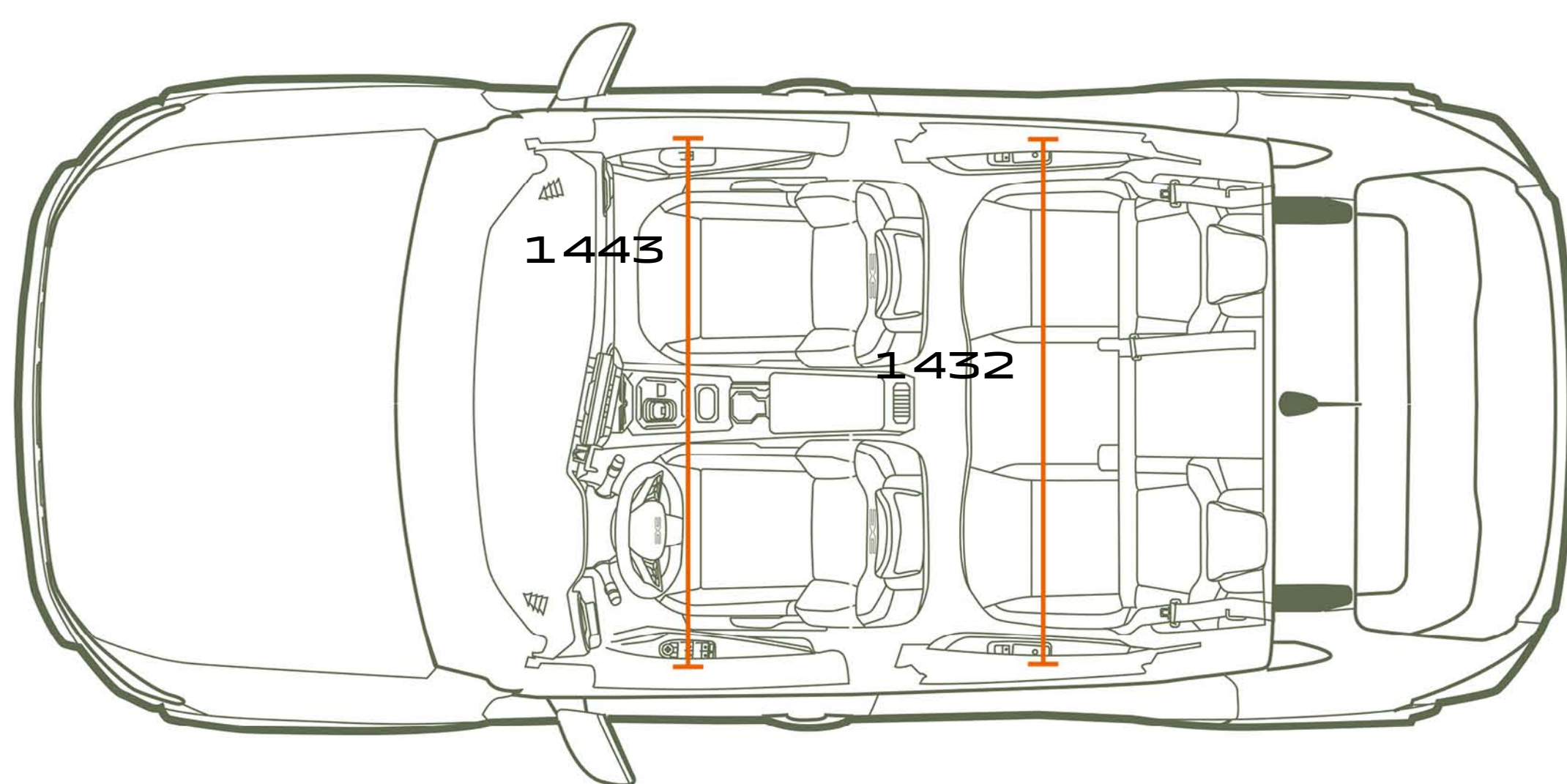

VUE DE DESSUS

**VOLUME DE COFFRE  
(EN DM<sup>3</sup> - NORME VDA/LITRES)**

Volume de coffre mini sous cache-bagages avec roue de secours (en 4x2/4x4)	478/414
Volume de coffre maxi, banquette arrière rabattue avec roue de secours (en 4x2/4x4)	1 623/1 559

Dimensions en mm  
\* version 4x2  
\*\* version 4x4

# DACIA



Tout a été fait pour que le contenu de la présente brochure soit exact et à jour à la date de la réalisation. Ce document a été réalisé à partir de préséries ou de prototypes. Dans le cadre de sa politique d'amélioration continue des produits, Dacia se réserve le droit, à tout moment, d'apporter des modifications aux spécifications et aux véhicules et accessoires décrits et représentés. Ces modifications sont notifiées aux concessionnaires Dacia dans les meilleurs délais. Selon les pays de commercialisation, les versions peuvent différer, certains équipements peuvent ne pas être disponibles (de série, en option ou en accessoire). Veuillez consulter votre représentant de la marque Dacia pour recevoir les informations les plus récentes. En raison des limites attachées au support, les couleurs reproduites dans le présent document peuvent légèrement différer des couleurs réelles de la peinture ou des matières de garniture intérieure. Tous droits réservés. La reproduction sous quelque forme ou par quelque moyen que ce soit de tout ou partie de la présente brochure est interdite sans l'autorisation écrite préalable de Dacia.

Dacia recommande  Castrol

PUBLICIS – CRÉDITS PHOTO : S. STAUB, P. CURTET ©RENAULT MARKETING 3D-COMMERCE – 1741 - JUIN 2024



CONFIGUREZ  
VOTRE VÉHICULE

RÉSERVEZ  
UN ESSAI

TROUVEZ VOTRE  
ÉTABLISSEMENT

MENU 