

DACIA



MANUAL DE USUARIO DEL VEHÍCULO

DUSTER

Bienvenido a bordo de su vehículo

Este manual de usuario reúne la información necesaria:

- para que se familiarice con su vehículo, le saque el máximo partido y se beneficie plenamente de todas las funciones y los avances técnicos que incorpora.
- garantizar un óptimo funcionamiento por el simple pero riguroso seguimiento de los consejos de mantenimiento.
- para que pueda solucionar rápidamente las averías menores que no requieran atención especializada.

El tiempo que dedique a la lectura de este manual será ampliamente recompensado por los conocimientos que puede adquirir y por las novedades técnicas que descubrirá. Si todavía tiene dudas sobre algunos puntos, los técnicos de nuestra Red estarán encantados de proporcionarle cualquier información complementaria.

Como orientación, consulte los siguientes símbolos:



Visibles en el vehículo, muestran que debe consultar el manual de utilización para obtener información detallada y/o límites en las operaciones concernientes al equipamiento de su vehículo.

→ en cualquier parte del manual indica una transferencia a una página.



en cualquier parte del manual, indica un riesgo, un peligro o una consigna de seguridad.

La descripción de los modelos que figuran en este manual se ha establecido a partir de las características técnicas conocidas en la fecha de concepción de este documento. **El manual reagrupa todos los equipamientos (de serie u opcionales) existentes para estos modelos, su presencia en el vehículo depende de la versión, de las opciones elegidas y del país de comercialización.**

En este manual también se puede incluir información sobre ciertos equipamientos que harán su aparición a lo largo del año.

Los esquemas que figuran en el manual de uso se presentan a título de ejemplo solamente.

Buen viaje al volante de su vehículo.

Traducido del francés. Se prohíbe la reproducción o traducción, incluso parcial, sin la autorización previa y por escrito del fabricante del vehículo.

ÍNDICE

Bienvenido a bordo de su vehículo	4	Iluminación y señalización	131
Exterior	4	Señales acústicas y luminosas	136
Habitáculo	6	Limpiaparabrisas	137
Puesto de conducción	8	Depósito de combustible	143
Ayudas a la conducción	10	Depósito de reactivo	149
Seguridad a bordo	12	Conducción	153
Identificación de un vehículo - Etiquetas	14	Rodaje	153
El compartimento del motor (mantenimiento periódico) reparación	16	Arranque y parada del motor	154
vehículo con GLP	18	Palanca de velocidades	164
Vehículos Hybrid	20	Particularidades de las versiones diésel	170
Conozca su vehículo	24	Particularidades de las versiones de gasolina	172
Vehículo HYBRID	24	Freno de estacionamiento	174
Vehículo MILD HYBRID	31	Medio ambiente	179
Vehículo GLP	33	Consejos de mantenimiento y antipolución	181
Tarjeta	36	Consejos de conducción y eco-conducción	182
Llave, mando a distancia	44	Advertencia de pérdida de presión de los neumáticos	189
Puertas y elementos de apertura	49	Transmisión: 4 ruedas motrices	195
Asientos delanteros	55	Dispositivos de corrección y de asistencia a la conducción	201
Asientos traseros	58	Funciones adicionales de ayuda a la conducción	207
Cinturones de seguridad	61	Limitador de velocidad	241
Dispositivos de seguridad adicionales	65	Regulador de velocidad	244
Seguridad infantil	75	Regulador de velocidad adaptativo Stop and Go	247
Sillas infantiles	81	Ayudas al aparcamiento	260
Seguridad infantil: desactivación y activación del airbag del pasajero delantero	93	Llamada de emergencia	275
Puesto de conducción	96	Su confort	278
Ordenador de a bordo	102	Aireadores, sistema de calefacción y aire acondicionado	278
Testigos de advertencia	121	Equipamiento multimedia	292
Dirección	127	Equipamiento del habitáculo	297
Retrovisores	129	Compartimentos, distribución en el habitáculo	303

ÍNDICE

Transporte de objetos	309
Mantenimiento	317
Acceso al motor, niveles	317
Batería:	327
Limpieza	331
Consejos prácticos.....	335
Neumáticos	335
reparación.....	351
Faros, luces: sustitución de las lámparas.....	358
Escobillas de los limpiaparabrisas: sustitución.....	370
Fusibles	372
Pre-instalación de la radio	376
Instalación y uso de los accesorios	378
Averías de funcionamiento	380
Especificaciones técnicas	386
Información sobre el vehículo.....	386
Piezas de recambio y reparaciones	395
Justificantes de mantenimiento	396
Control anticorrosión	402

EXTERIOR

1

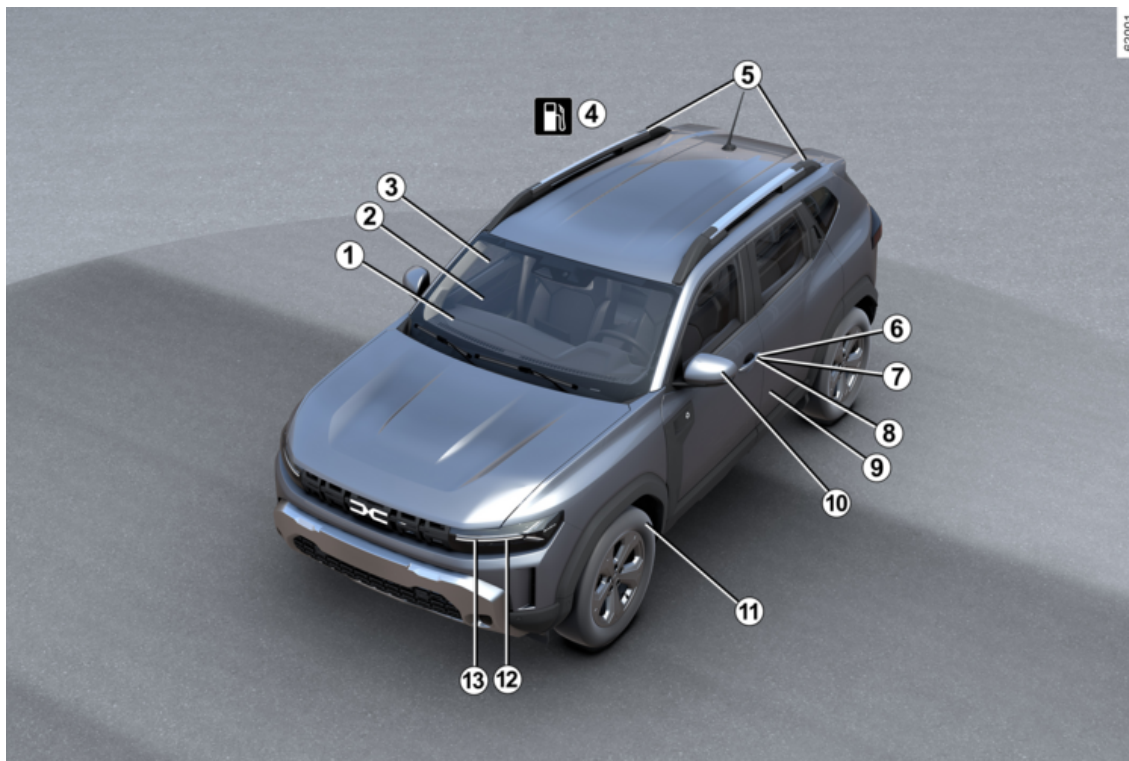

4 - Bienvenido a bordo de su vehículo

EXTERIOR

- 1** Desempañado → 281 y → 285
- 2** Limpiaparabrisas → 137
- 3** Elevalunas eléctricos → 297
- 4** Llenado de carburante/GLP → 143
- 5** Barras de techo → 312
- 6** Llave/telemando → 44
- 7** Tarjeta → 36
- 8** Bloqueo/desbloqueo de las puertas → 50
- 9** Mantenimiento de la carrocería → 331
- 10** Retrovisores → 129
- 11** Neumáticos → 335
- 12** Luces: funcionamiento → 131
- 13** Luces: sustitución → 358

HABITÁCULO

1

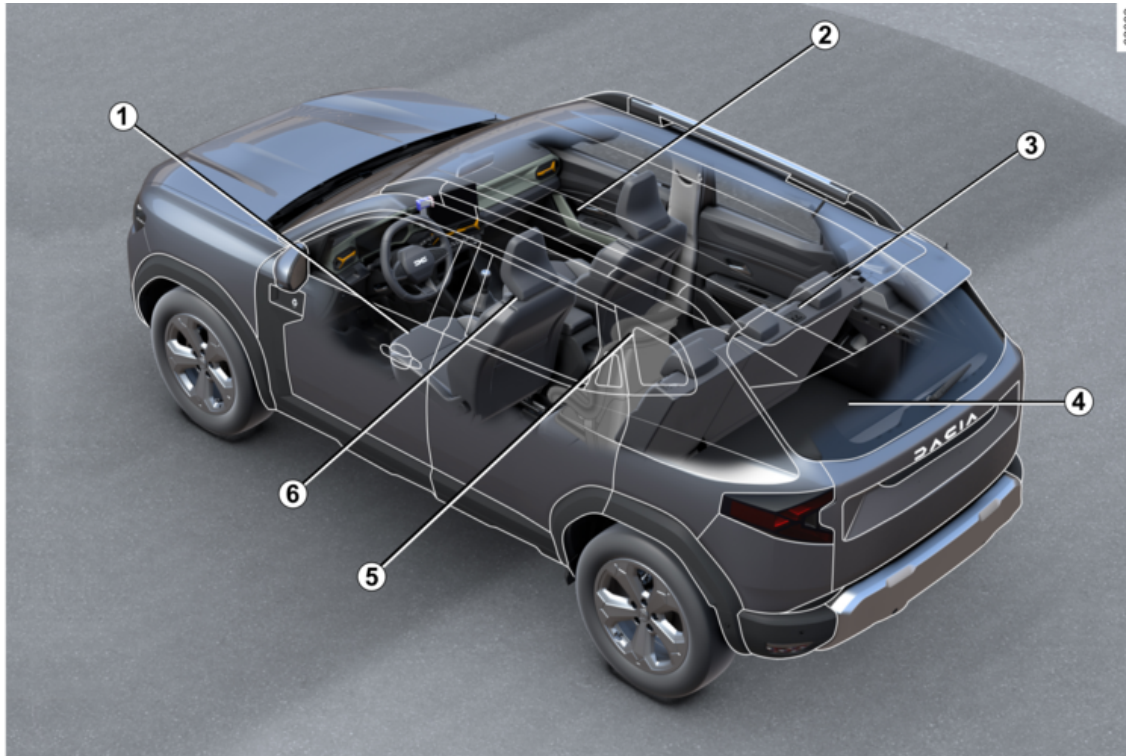

6 - Bienvenido a bordo de su vehículo

HABITÁCULO

- 1** Ajuste de la posición de conducción → **61**
- 2** Compartimento/acondicionamientos del habitáculo → **303**
- 3** Banqueta trasera → **59**
- Reposacabezas traseros → **58**
- 4** Almacenamiento/equipamiento del maletero → **309**
- 5** Seguridad infantil → **75**
- 6** Asientos delanteros → **55**
- Reposacabezas delantero → **55**

PUESTO DE CONDUCCIÓN

1

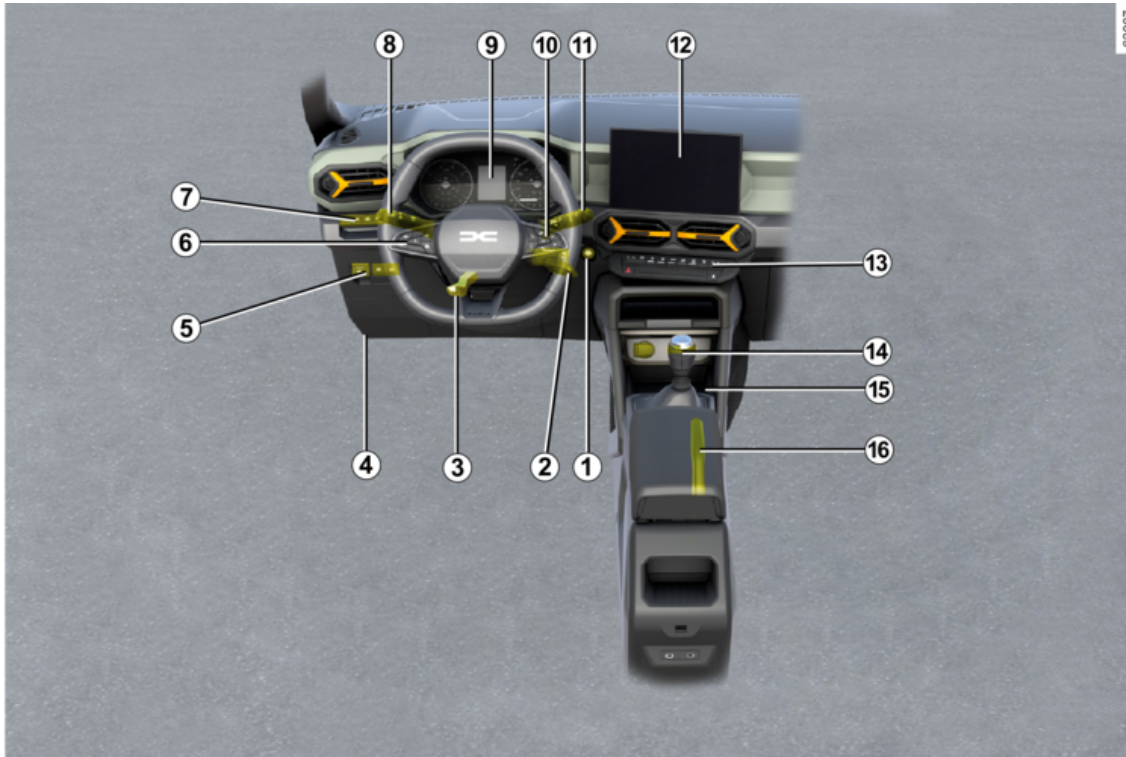

8 - Bienvenido a bordo de su vehículo

PUESTO DE CONDUCCIÓN

1 Botón de arranque/parada del motor → **156**

2 Interruptor de arranque con llave → **154**

3 Regulación del volante de dirección → **127**

4 Desbloqueo del capó → **317**

5 Mando de GLP → **33**

Freno de aparcamiento asistido → **174**

6 Limitador de velocidad → **241**

Regulador de velocidad → **244**

Según el vehículo, el regulador de velocidad adaptativo Stop and Go → **247**

7 Mandos:

- My Safety → **207** ;
- ajuste de la altura de los faros → **134**;
- modo ECO → **182**;
- Stop and Start → **160**.

8 Iluminación exterior → **131**

9 Cuadro de instrumentos → **121**

10 Mandos del ordenador de a bordo → **102**

11 Varilla del limpia/lavacristales → **137**

12 Pantalla multimedia → **292**

13 Asiento/s calefactable/s → **55**

Calefacción/aire acondicionado → **281**

14 Palanca de marchas → **164**

15 Zona de carga/emplazamiento del teléfono → **292**

16 Freno de estacionamiento → **174**

AYUDAS A LA CONDUCCIÓN

1

62003



AYUDAS A LA CONDUCCIÓN

- ABS (antibloqueo de ruedas) → **201**
- ESC (control electrónico de estabilidad) → **201**
- Asistencia al frenado → **201**
- Ayuda al arranque en cuesta → **201**
- Control de tracción → **201**
- Stop and Start → **160**
- My Safety → **207**
- Prevención de salida de la vía → **208**
- Advertencia de ángulo muerto → **216**
- Advertencia de distancia de seguridad → **221**
- Frenado activo de emergencia → **225**
- Advertencia de vigilancia del conductor → **233**
- Reconocimiento de las señales de tráfico → **235**
- Limitador de velocidad → **241**
- Regulador de velocidad → **244**
- regulador de velocidad adaptativo Stop and Go → **247**
- Ayuda al aparcamiento → **260**
- Cámara de marcha atrás → **266**
- Cámara multivisión → **269**
- Advertencia de pérdida de presión de los neumáticos → **189**

SEGURIDAD A BORDO

1

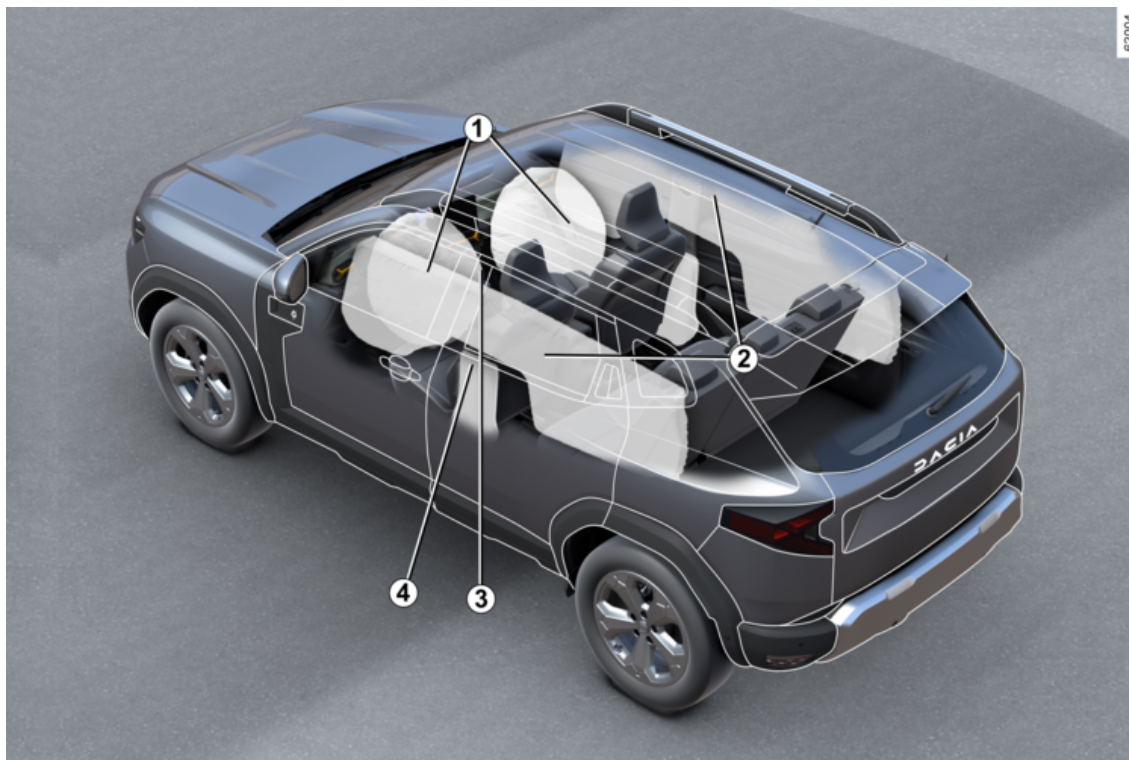

SEGURIDAD A BORDO

1 Airbags Parte delantera ➔ **65**

Inhibición de airbag del pasajero delantero ➔ **93**

2 Airbags cortina ➔ **71**

3 Cinturones de seguridad ➔ **61**

4 Airbags lateral ➔ **71**

IDENTIFICACIÓN DE UN VEHÍCULO - ETIQUETAS

1

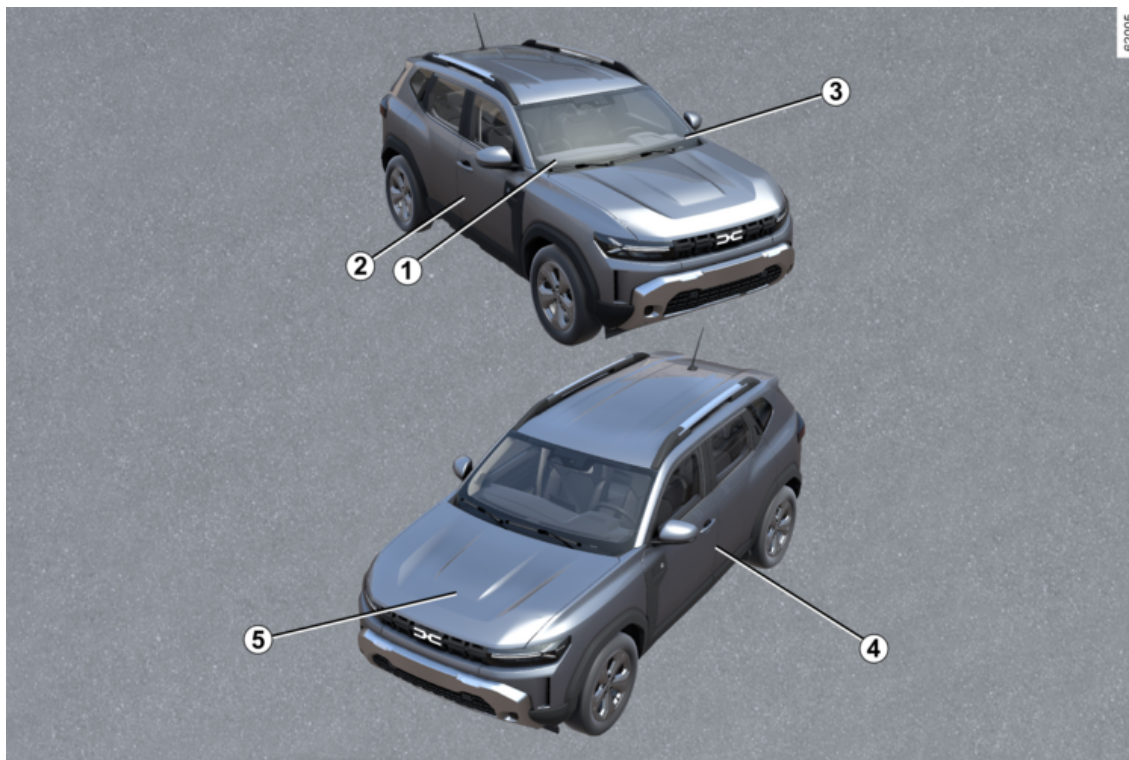

IDENTIFICACIÓN DE UN VEHÍCULO - ETIQUETAS

- 1** Información técnica para los servicios de emergencia → **387**
- 2** Placa de identificación del vehículo → **386**
- 3** Recordatorio del número de identificación del vehículo → **386**
- 4** Etiquetas de presión de los neumáticos → **189** → **338**
- 5** Identificación del motor → **387**

EL COMPARTIMENTO DEL MOTOR (MANTENIMIENTO PERIÓDICO)

1

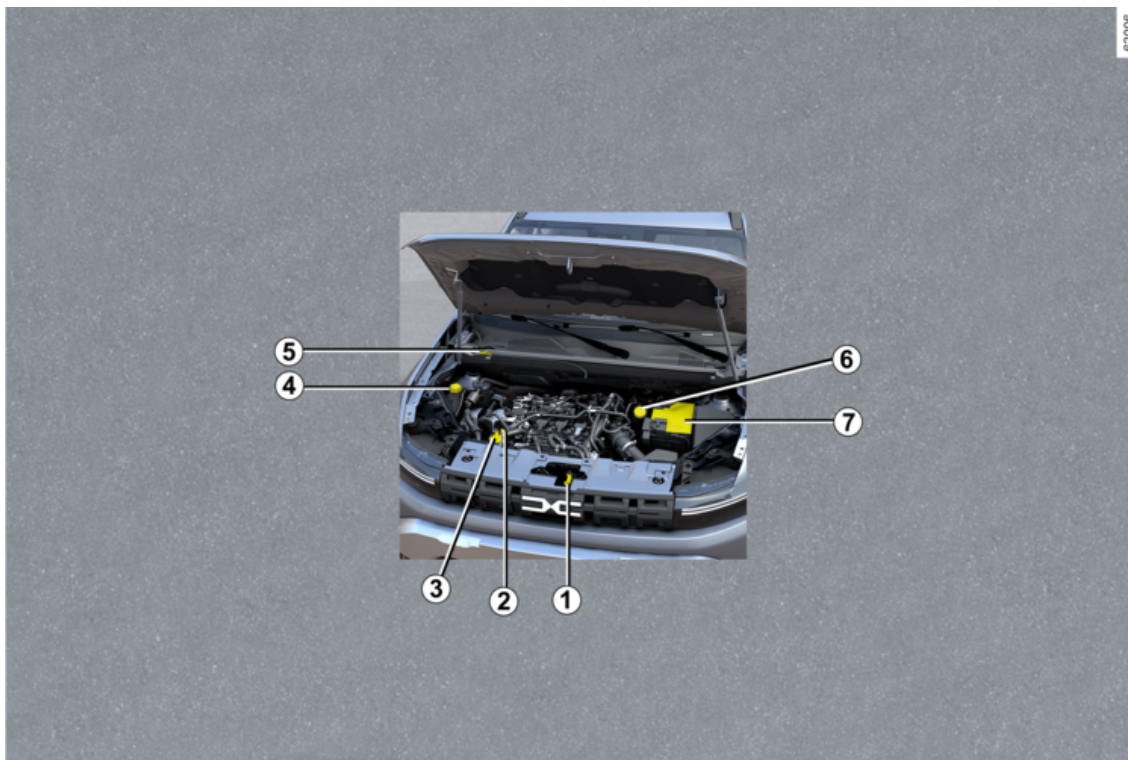

EL COMPARTIMENTO DEL MOTOR (MANTENIMIENTO PERIÓDICO)

- 1** Apertura del capó → **317**
- 2** Varilla de aceite del motor → **318**
- 3** Tapón de llenado de aceite motor → **318**
- 4** Líquido de refrigeración → **322**
- 5** Líquido lavaparabrisas → **324**
- 6** Líquido de frenos → **324**
- 7** → **24** → **327** → **353** batería

REPARACIÓN

1

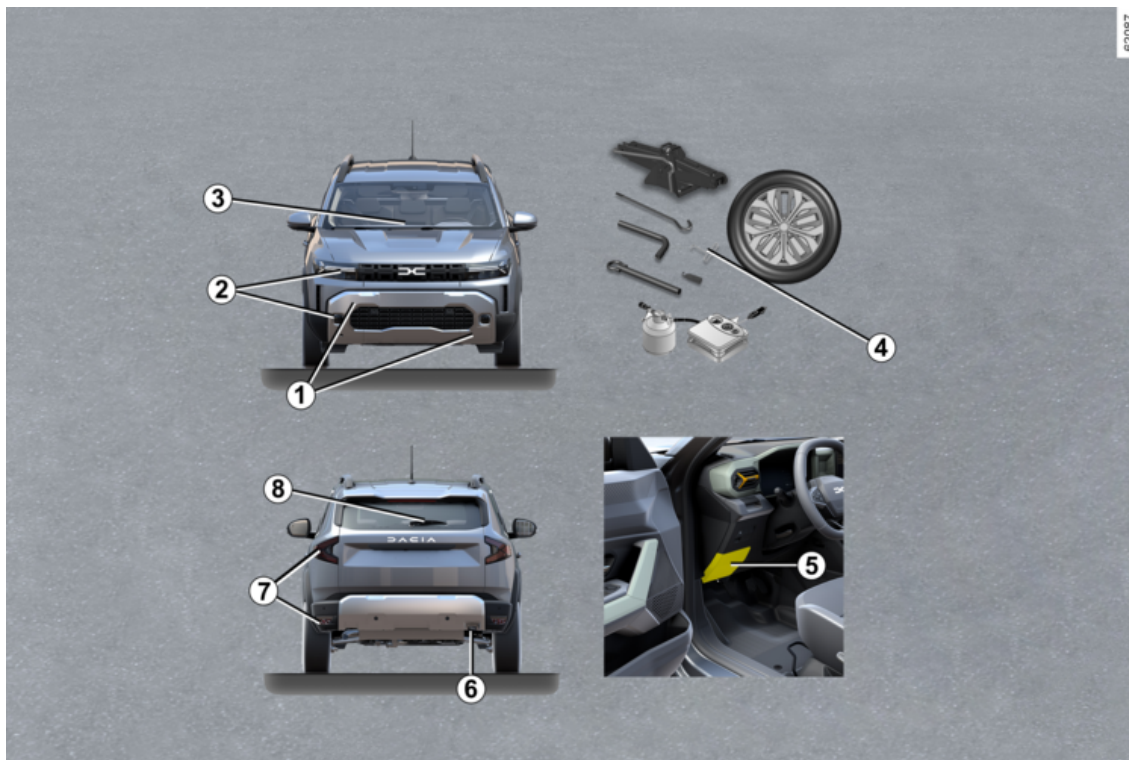

REPARACIÓN

- 1** Punto de remolcado delantero → **351**
- 2** Sustitución de las lámparas de los faros → **358**
- 3** Sustitución de la/s escobilla/s del limpiaparabrisas → **370**
- 4** Pinchazo: útil → **343**
 - Rueda de repuesto → **345**
 - Cambio de rueda → **347**
- 5** Fusibles → **372**
- 6** Punto de remolcado trasero → **351**
- 7** Sustitución de las lámparas traseras → **359**
- 8** Sustitución de la escobilla del limpia trasero → **370**

VEHÍCULO CON GLP

1

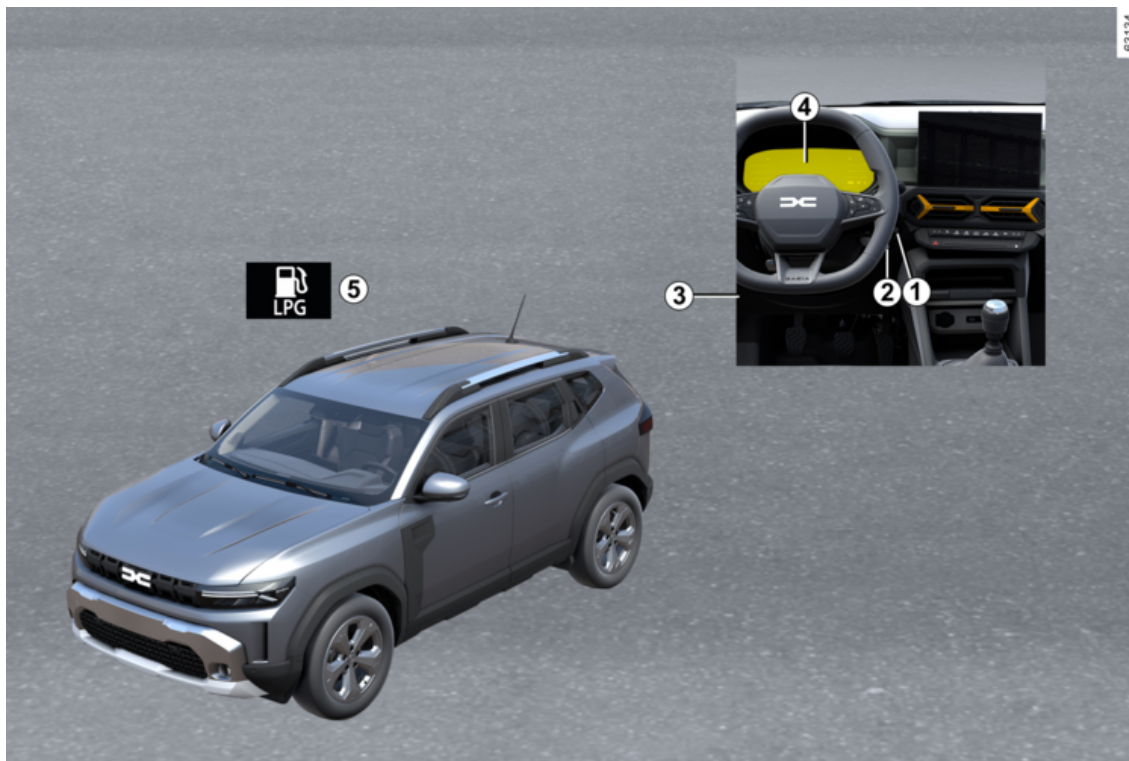

VEHÍCULO CON GLP

- 1 Arranque, parada del motor: vehículo con llave → 154**
- 2 Arranque, parada del motor: vehículo con tarjeta → 156**
- 3 Mando de GLP → 33**
- 4 Ordenador de a bordo → 102**
- 5 Llenado de GLP → 143**

VEHÍCULOS HYBRID

1

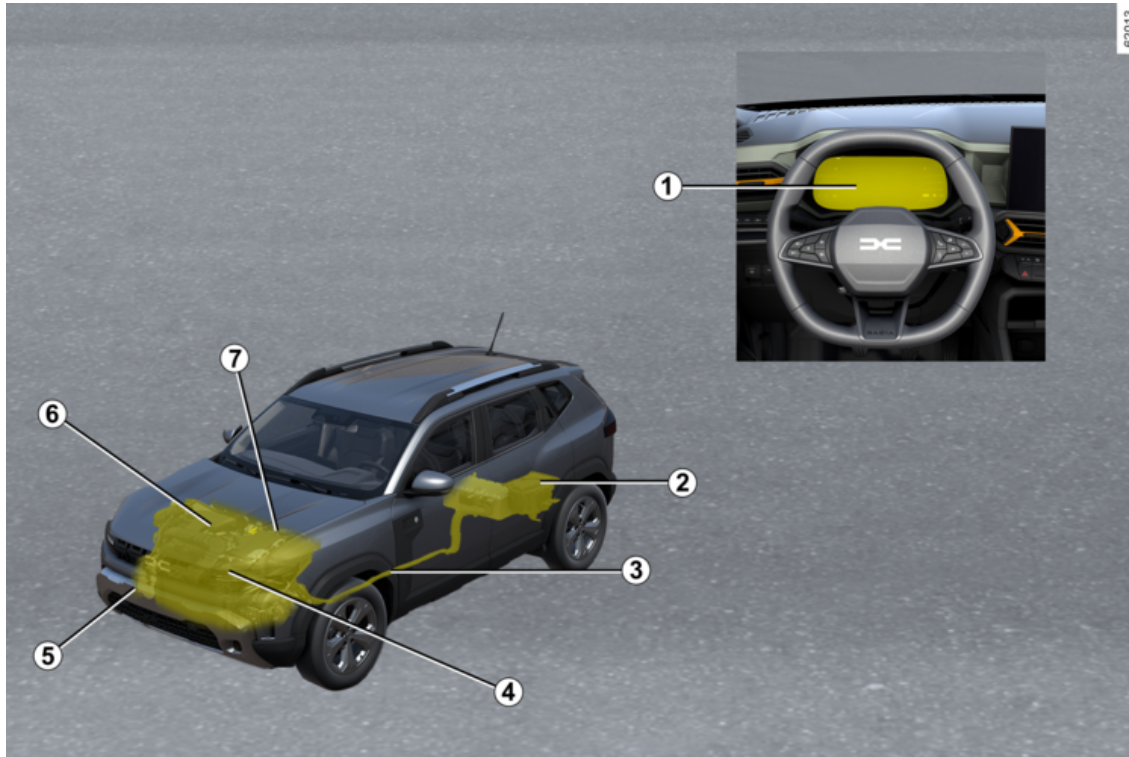

VEHÍCULOS HYBRID

Hybrid Sistema de los vehículos : introducción → 24

Hybrid Sistema de los vehículos : recomendaciones importantes → 30

1 Testigos de alerta → 121

Pantallas e indicadores → 112

Económetro → 185

2 Batería → 24 → 327 → 329 → 353

3 Cableado de potencia eléctrica de color naranja → 24

4 Motor eléctrico → 24

5 Remolcado, recuperación de averías → 351

6 Motor de combustión → 24

7 Líquido de refrigeración → 322

VEHÍCULO HYBRID

Introducción

2

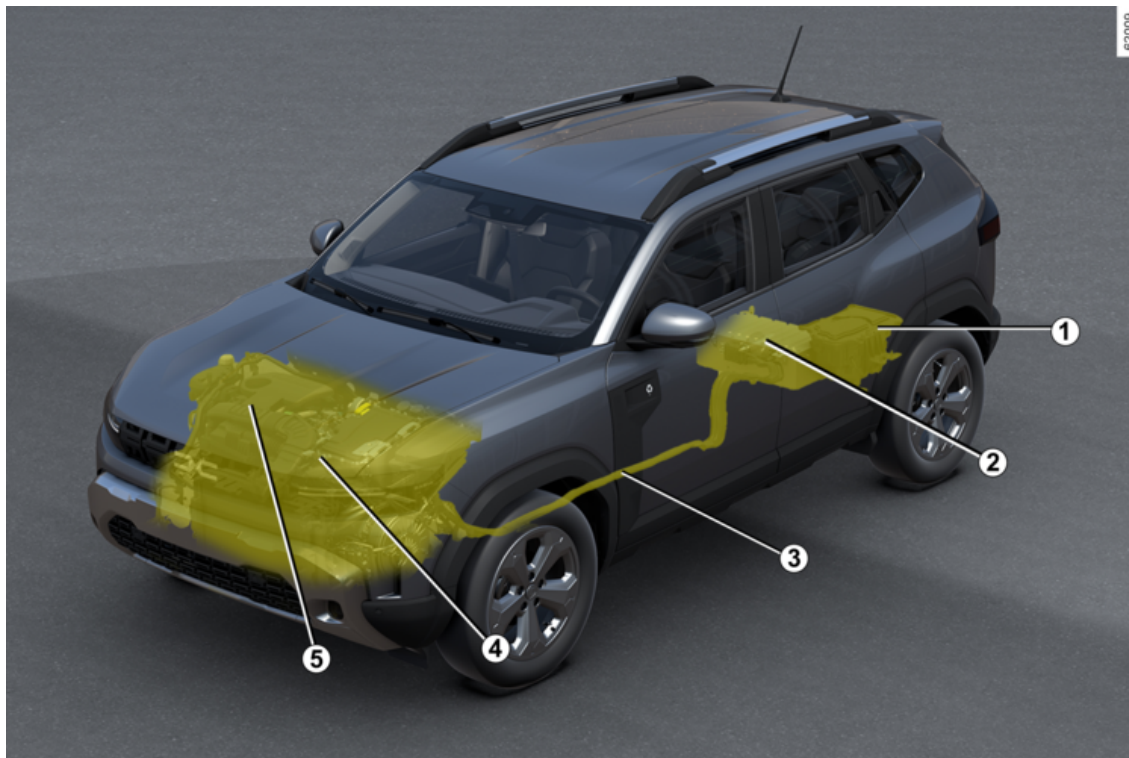

VEHÍCULO HYBRID

- 1 Batería secundaria de "12 V"
- 2 Batería de tracción de "230 V"
- 3 Cableado de potencia eléctrica de color naranja
- 4 Motor eléctrico
- 5 Motor de combustión

El sistema de los vehículos Hybrid emplea un motor eléctrico para mejorar el rendimiento del motor de combustión (aceleración, arranque, etc.).

El vehículo dispone de más par de aceleración a la vez que consume menos carburante.

El vehículo también puede moverse en modo de funcionamiento totalmente eléctrico sin ninguna ayuda del motor de combustión. El vehículo utiliza la energía almacenada en la batería de tracción de "230 V".

Baterías

Los vehículos Hybrid vienen equipados con dos tipos de baterías:

- una batería de tracción de "230 V";
- una batería secundaria de "12 V".

Batería de tracción de "230 V"

Esta batería, situada debajo del piso trasero, almacena la energía necesaria para que el motor eléctrico funcione correctamente.

Al igual que las demás baterías, se descarga con el uso. La batería de tracción se carga:

- durante las fases de desaceleración del vehículo;
- cuando el motor de combustión arranca automáticamente para actuar como un generador.

La autonomía de su vehículo en modo de funcionamiento eléctrico depende del nivel de carga de la batería de tracción, así como de su estilo de conducción y de los componentes consumidores de energía (aire acondicionado, sistema de calefacción, etc.).

En caso de descarga de la batería de tracción, el motor de combustión mueve en solitario el vehículo hasta que la batería de tracción adquiere la carga necesaria.

Si el vehículo está estacionado durante mucho tiempo, arrancar el motor a intervalos regulares (aproximadamente una vez al mes) y comprobar

que el testigo  aparezca en azul en el cuadro de instrumentos. Si esto sucede, es necesario recargar la batería: deje el motor encendido hasta que la luz de advertencia se muestre en azul ➔ 112.

Si no lo hace, puede dañar la batería de tracción e imposibilitar el arranque del vehículo.

Batería secundaria de "12 V"

La batería secundaria de "12 V", situada en el maletero, suministra la energía necesaria para la apertura y el cierre del vehículo y para el funcionamiento del equipamiento.

Nota: La batería secundaria de "12 V" no participa una vez el motor está encendido. Esto lo proporciona el sistema Hybrid.

VEHÍCULO HYBRID

2



El sistema eléctrico de los vehículos Hybrid consume aproximadamente 230 V de corriente continua.

Este sistema puede calentarse durante y después de haber quitado el contacto. Respetar los mensajes de advertencia de las etiquetas presentes en el vehículo.

Cualquier intervención o modificación realizada en el sistema eléctrico de "230 V" del vehículo (componentes, cables, conectores, batería de tracción) queda estrictamente prohibida debido a los riesgos que puede presentar para su seguridad. Contacte con un Representante de la marca.

Se corre el riesgo de sufrir quemaduras graves o descargas eléctricas que pueden conllevar a la muerte.

A



El símbolo **A** identifica los componentes eléctricos del vehículo que pueden suponer riesgos para la seguridad.

61607

Circuito eléctrico de "230 V"

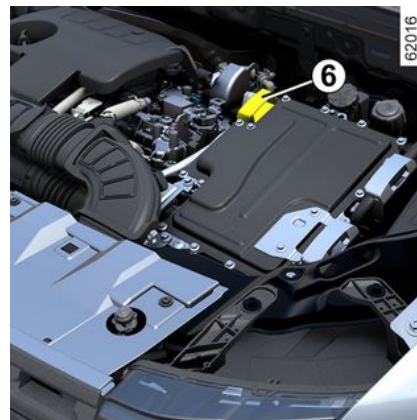

62016

El circuito eléctrico de "230 V" se reconoce por los cables de color naranja **6** y por los elementos con el símbolo



Ruido

Los vehículos Hybrid son especialmente silenciosos en el modo de funcionamiento eléctrico. Es posible que ni usted ni el resto de usuarios de la vía estén habituados a ello. Es difícil para ellos oír su vehículo cuando está en movimiento.

Para avisar de su presencia al resto de usuarios de la vía, su vehículo está equipado con una bocina para peato-

VEHÍCULO HYBRID

nes. En modo de funcionamiento eléctrico, el sistema se activa automáticamente. La señal acústica se emite cuando el vehículo circula a una velocidad comprendida entre 1 y 30 km/h aproximadamente.

Como el motor eléctrico es tan silencioso, se oyen ruidos que pueden parecer inusuales (ruidos aerodinámicos, de los neumáticos, etc.), así como ruidos debidos al funcionamiento del sistema Hybrid (por ejemplo, la refrigeración de la batería de tracción).

Bocina para peatones

La bocina para peatones permite avisar de su presencia a los demás usuarios, especialmente a los peatones y los ciclistas.

Al arrancar el motor, la bocina para peatones se activa automáticamente. La señal acústica se emite cuando el vehículo circula a una velocidad comprendida entre 1 y 30 km/h aproximadamente.

En caso de fallo de la bocina para peatones, el mensaje "Fallo del sonido exterior" se muestra en el cuadro de instrumentos. Consulte a un Representante de la marca.



Su vehículo Hybrid es extremadamente silencioso. Al abandonar el vehículo, comprobar siempre que el selector de marchas esté en la posición **P**, accionar el freno de aparcamiento y apagar el contacto.

RIESGO DE LESIONES GRAVES.

Operación

El sistema Hybrid selecciona el motor de combustión y/o el motor eléctrico según el estilo de conducción (conducción suave, deportiva, etc.) y las condiciones del tráfico.

Intemperie, carreteras inundadas:



No circule en una carretera inundada si la altura del agua sobrepasa el borde inferior de las llantas.



Indicador de flujo de energía 1

62292

2



Según el modo de conducción seleccionado, el testigo **1** representa el flujo de energía entre:

-  el sistema eléctrico (batería de tracción y motor eléctrico);
-  el motor de combustión;

VEHÍCULO HYBRID

2

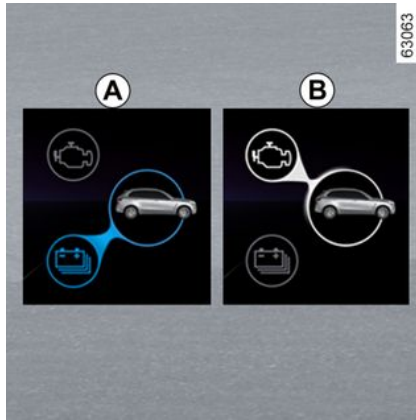

El color de los flujos varía:

- azul: energía eléctrica;
- blanco: energía producida por el motor de combustión.

Flujo A de "tracción eléctrica"

El conjunto eléctrico se utiliza para mover el vehículo.

Flujo B "Tracción del motor de combustión"

El motor de combustión se utiliza para mover el vehículo.

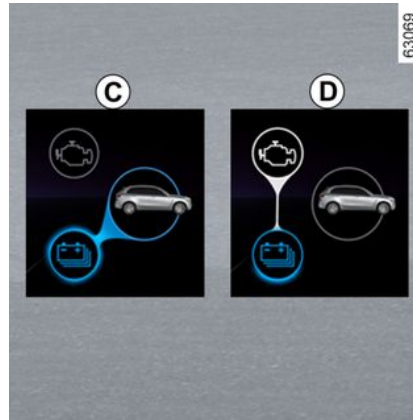

Flujo C de "Recuperación de energía"

Al levantar el pie del pedal del acelerador o al pisar el pedal del freno, el motor eléctrico y/o el sistema de frenado regenerativo convierte la energía producida por la deceleración del vehículo en energía eléctrica.

Esto se utiliza para frenar el vehículo y recargar la batería de tracción.

Flujo D "Producción de energía"

El motor de combustión recarga la batería de tracción.

Nota: es posible la conjunción de diferentes flujos (por ejemplo, la combinación entre el flujo A y el flujo B significa que tanto el motor de combustión

como el motor eléctrico están moviendo el vehículo).



Caso particular

Cuando la batería de tracción alcanza el nivel de carga máxima, el freno motor se reduce temporalmente. Por favor, adapte su estilo de conducción convenientemente.



El freno motor no puede sustituirse en ningún caso por el pedal de freno.

VEHÍCULO HYBRID

Modo de conducción totalmente eléctrico

62294

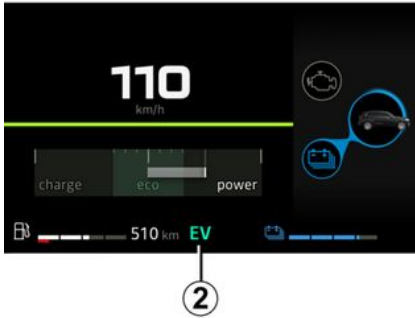

El testigo 2 **EV** se muestra en el cuadro de instrumentos para informarle de que el sistema Hybrid está utilizando únicamente el conjunto eléctrico para propulsar el vehículo.

Recomendaciones importantes

2



Lea atentamente estas indicaciones. El incumplimiento de estas indicaciones puede conllevar un **riesgo de incendio, de lesiones graves o de descargas eléctricas, que pueden provocar la muerte.**

En caso de accidente o choque

En caso de accidente o de impacto en la parte inferior del vehículo (p. ej., contacto con un bolardo, un bordillo sobreelevado u otro mobiliario urbano), el circuito eléctrico o la batería de tracción pueden sufrir daños.

Haga que un Representante de la marca revise el vehículo.

Nunca toque los componentes de "230 V" ni los cables naranjas que estén expuestos y visibles dentro o fuera del vehículo.

En caso de daño importante de la batería de tracción, podrían aparecer fugas eventuales:

- nunca tocar los líquidos (fluidos, etc.), procedentes de la batería de tracción;
- en caso de contacto corporal, lave con agua abundante y consulte a un médico lo antes posible.

En caso de incendio

En caso de incendio, hay que salir y abandonar el vehículo; contactar con los servicios de emergencia e informarles de que el vehículo es un Hybrid.

Utilice solamente extintores de tipo ABC o BC compatibles con los incendios de sistemas eléctricos. No utilice agua ni otros agentes de extinción.

En caso de daño del circuito eléctrico, póngase en contacto con un Representante de la marca.

Para todos los casos de remolcado

Consultar el apartado "Remolcado, reparación de averías" ➔ 351.

Lavado del vehículo

No lavar nunca el compartimento del motor ni la batería de tracción de "230 V" con un equipo de lavado a alta presión. Riesgo de que se dañe el circuito eléctrico.

Riesgo de descargas eléctricas, que pueden provocar la muerte.

VEHÍCULO MILD HYBRID

Introducción

El sistema Mild Hybrid mejora el rendimiento del motor. El vehículo dispone de más par de aceleración a la vez que consume menos carburante.

Batería secundaria de "48 V"

El vehículo Mild Hybrid está equipado con una batería secundaria de "48 V" → 330.

Esta batería se encuentra debajo el del asiento del pasajero delantero y almacena la energía recuperada durante las fases de desaceleración. El sistema Mild Hybrid utiliza esta energía para proporcionar un par motor adicional al motor de combustión.

Si su vehículo está estacionado durante mucho tiempo, encienda el motor a intervalos regulares (aproximadamente una vez al mes) durante unos 15 minutos para recargar la batería secundaria de "48 V".

Si no lo hace, puede dañar la batería e imposibilitar el arranque del vehículo.

Circuitos eléctricos de "48 V"

A



61607

El circuito eléctrico de 48 V se identifica con cables y componentes amari-

llos que llevan el símbolo

El símbolo **A** identifica los componentes eléctricos del vehículo que pueden suponer riesgos para la seguridad.



La batería secundaria no requiere ningún mantenimiento. No debe abrirla o añadir ningún líquido.

Riesgo de descarga eléctrica.

Ventilación de aire 1



62166

2

Asegúrese de que no entren objetos ni líquidos en la abertura de ventilación 1.

Si un objeto entra en el aireador o hay una fuga de líquido, póngase en contacto con un Representante de la marca.

Nota: debajo del asiento delantero derecho es posible oír ruidos de ventilación durante el funcionamiento del sistema de refrigeración de la batería de tracción.

Si aparece el mensaje "48V Refrigeración batería: obstruida bajo rejilla asiento" en el panel de instrumentos, limpie la ventilación de cualquier obstrucción.

VEHÍCULO MILD HYBRID

Si el mensaje persiste después de liberar la abertura de ventilación, consulte a un Representante de la marca.

2



Tenga cuidado de no obstaculizar la abertura de ventilación **1**.

Si se obstaculiza el aireador (p. ej., debido a la colocación de un objeto sobre él), puede que se produzca el sobrecalentamiento de la batería de tracción y disminuya el rendimiento del motor eléctrico.

VEHÍCULO GLP

Particularidad de las versiones GLP

Estos vehículos funcionan con dos tipos de combustible: GLP y gasolina.

Cuentan con dos depósitos distintos → 143.

Qué es el GLP



Gas licuado de petróleo que cumpla la norma EN 589 o la reglamentación nacional equivalente.

Se distingue por su olor característico.



Mando de selección de los modos GLP/gasolina 1

Esto permite que el conductor pueda cambiar manualmente de un tipo de combustible a otro.

El testigo **LPG** aparece en gris en el panel de instrumentos para indicar que el sistema está esperando a que se cumplan las condiciones requeridas antes de cambiar al modo GLP.

La luz de advertencia **LPG** aparece en color blanco o, según el vehículo, en color verde para indicar que el modo de GLP está activado.

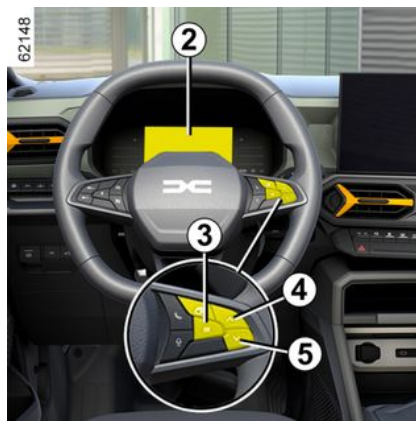

Testigo del nivel de combustible

La pantalla 2 indica el nivel del depósito de GLP.

La cantidad de GLP indicada es un valor orientativo.

Se muestra el mensaje "Nivel GPL bajo" acompañado del testigo **LPG** iluminado en blanco o, según el vehículo, en verde y del testigo **LPG** en el ordenador de a bordo 2 junto con una señal acústica. Esto indica que el depósito está casi vacío y que el motor está funcionando con el depósito de combustible de reserva.

Presione el botón 3 "OK", 4 o 5 para borrar el mensaje y los testigos.

Puesta en marcha del motor



2

VEHÍCULO GLP

El motor siempre se pone en marcha con gasolina.

- Para vehículos con llave → 154.
- Para vehículos con tarjeta → 156.

Nota: si el modo GLP está activado al arrancar el motor, el sistema pasa temporalmente a modo de "gasolina",

aparece el testigo **LPG** en color gris sin emitir ningún aviso acústico y la pantalla **2** indica que el modo de gasolina está activado.

En cuanto se cumplan las condiciones necesarias (nivel de temperatura del motor, etc.), el sistema pasa automáticamente a modo de GLP: el testigo

LPG se enciende en color blanco o, según el vehículo, en color verde.

Cambio de carburante en circulación

Para cambiar manualmente de modo gasolina a modo GLP

Presione el mando **1**.

La transición a GLP se produce con la primera aceleración:

- el nivel de combustible de GLP se activa en la pantalla **2**;
- El testigo **LPG** se enciende en color gris para confirmar la elección del modo GLP. A continuación, se encien-

de en color blanco o, según el vehículo, en color verde cuando el modo GLP está activo.

Procedimiento para cambiar manualmente de modo gasolina a modo GLP

Suelte el acelerador y pulse el mando **1**.

El testigo **LPG** se apaga y la pantalla **2** indica que el modo de gasolina está activado.



Para acceder a la información y restablecer los ajustes de activación del GLP

→ 104.



Mientras el depósito de combustible esté vacío, el vehículo no puede arrancar ni circular exclusivamente en modo GLP.

Funcionamiento en modo bicomcombustible GLP/gasolina requiere la presencia de gasolina (para los arranques, las aceleraciones fuertes, las bajas temperaturas, etc.). Si aparece un testigo naranja



en el cuadro de instrumentos acompañado de un pitido, llene el tanque con al menos 8 litros de combustible.

Cambio automático de modo GLP a modo gasolina

Según el vehículo, en ciertas condiciones de utilización, el sistema puede decidir cambiar temporalmente al modo de gasolina.

El testigo **LPG** se muestra en gris como advertencia.

Si se vuelven a cumplir las condiciones, vuelve automáticamente al modo

GLP y el testigo **LPG** se enciende en

VEHÍCULO GLP

color blanco o, según el vehículo, en color verde.

Nota: tras varios intentos infructuosos, el sistema puede optar por permanecer en modo gasolina durante el trayecto actual. Puede realizarse una nueva tentativa después de que el motor haya estado detenido totalmente durante aproximadamente un minuto.

Depósito de GLP vacío

Si no queda más GLP en el depósito, el sistema pasa automáticamente a modo gasolina.

Esto se indicará mediante la aparición del mensaje "Depósito GPL vacío" y el

testigo  acompañado de un pitido.

El testigo  se apaga.

Repostar con GLP ➔ 143.

Averías de funcionamiento

En caso de anomalía que pueda perjudicar el correcto funcionamiento del motor, se muestra el mensaje "GPL no dispo." y el sistema cambia automáticamente del modo GLP al modo gasolina.

Se confirma con el mensaje "Compro-

bar Sistema GPL" y el testigo , o, según el vehículo, con el testigo ama-

riillo  en el cuadro de instrumentos 2.

Consulte lo antes posible a un Representante de la marca;

En caso de conducción en condiciones adversas

En condiciones meteorológicas muy frías (temperatura inferior a aproximadamente 10 °C) y, dependiendo de la calidad del gas utilizado, el sistema puede gestionar automáticamente las condiciones para cambiar entre el modo GLP y el modo gasolina.

Nota: para aquellos vehículos que lo equipen, se recomienda la utilización del modo ECO en estas condiciones (especialmente por debajo de 0 °C) para maximizar el uso del modo GLP ➔ 182.

En caso de accidente

Las precauciones más importantes que se deben tener en cuenta son las mismas que con un vehículo de gasolina:

- active el freno de aparcamiento;
- detenga el motor (un dispositivo de seguridad, que interrumpe la entrada de GPL al motor, se activa automáticamente);
- corte el contacto;

– respete la legislación local.



El GPL tiene un olor muy particular, por lo que podrá detectar fácilmente las posibles fugas. Si nota un olor a gas en su vehículo o alrededor del mismo:

- cambie inmediatamente al modo de gasolina y asegúrese de que no haya ninguna fuente inflamable cerca del vehículo;
- acuda a un representante de la marca.



No toque, golpee ni desmonte ninguna parte de los componentes del sistema GPL.

TARJETA

Información general

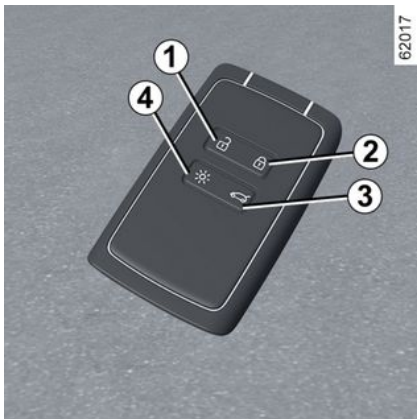

1. Desbloqueo de todas las puertas.
2. Bloqueo de todas las puertas
3. Bloqueo/desbloqueo del maletero.
4. Encendido a distancia de la iluminación.

La tarjeta permite:

- bloqueo/desbloqueo de puertas (maletero, puertas);
- encendido remoto de la iluminación del vehículo;
- cierre automático a distancia de los elevadores eléctricos;
- apertura automática a distancia de los elevadores eléctricos.

Autonomía

Asegúrese de disponer de una pila en buen estado, del modelo adecuado, y de introducirla correctamente. Su vida útil es de aproximadamente dos años: debe sustituirse cuando aparezca el mensaje "Pila de tarjeta casi descargada" en el cuadro de instrumentos → 42.

Rango de funcionamiento de la tarjeta

Esto varía según el entorno: hay que tener cuidado de no bloquear o desbloquear accidentalmente el vehículo pulsando sin querer los botones de la tarjeta.

Nota: si una puerta (puerta lateral o puerta del maletero) está abierta o incorrectamente cerrada, no se puede realizar un bloqueo y se emite una señal acústica.

Interferencias

Según el entorno próximo (instalaciones exteriores o uso de aparatos que funcionan en la misma frecuencia que la tarjeta), el funcionamiento puede verse perturbado.



Si la batería está descargada, es posible bloquear/desbloquear y arrancar el vehículo → 50 → 156.

Función "Iluminación remota"

Presione el botón 4 para encender la iluminación interior, las luces de posición y las luces de cruce durante 20 segundos, aproximadamente. Esto permite, por ejemplo, localizar de lejos el vehículo estacionado en un parking.

Note: presionar el botón 4 de nuevo para apagar la iluminación.



Consejo

No deje la tarjeta dentro de zonas de calor, frío o humedad.

No guarde la tarjeta en un lugar donde pueda doblarse o estropearse involuntariamente; por ejemplo, al sentarse sobre ella guardada en un bolsillo trasero.

TARJETA

Sustitución: necesidad de una tarjeta suplementaria

En caso de pérdida de la tarjeta, o si desea otra, diríjase exclusivamente a un representante de la marca.

En caso de sustitución de una tarjeta, será necesario llevar el vehículo **y todas sus tarjetas** a un representante de la marca para reinicializar el sistema. Se pueden utilizar hasta cuatro tarjetas por vehículo.



Responsabilidad del conductor durante el estacionamiento o la parada del vehículo

No abandone nunca su vehículo dejando dentro a un niño, a un adulto no autónomo o a un animal, ni siquiera por poco tiempo. De hecho, estos podrían correr peligro o poner en peligro a otras personas al arrancar el motor, al accionar los equipamientos como por ejemplo los elevalunas, o al bloquear las puertas...

Además, cuando hace calor o incide el sol, sepa que la temperatura interior del habitáculo sube muy rápidamente.

EXISTE RIESGO DE MUERTE O DE GRAVES LESIONES.

Colocación de una correa 7

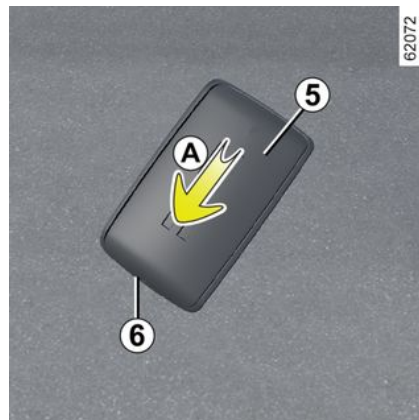

Deslizar la carcasa trasera **5** hacia abajo mientras se presiona la zona **A**.

 No introduzca en ninguna circunstancia herramientas de tipo destornillador en la abertura **6**.

TARJETA

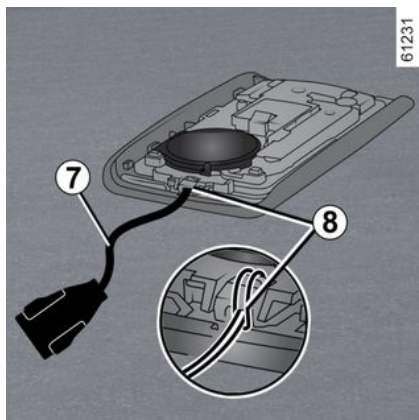

Insertar la correa de mano en el elemento **8** y pasar el extremo a través de la hebilla.

Situar la correa en la abertura **6** y cerrar la carcasa.

Nota: compruebe que el diámetro del cable de la correa con la mano **7** encajará en la abertura **6**.

Utilización

Existen de dos modos de bloquear/desbloquear el vehículo:

- en modo "manos libres", al acercarse y alejarse del vehículo;
- utilizando la tarjeta en modo telemando.



No abandone nunca el vehículo dejando la tarjeta en su interior.



No guarde la tarjeta en un lugar donde pueda entrar en contacto con equipos electrónicos (ordenador, teléfono, etc.) que pudieran alterar su funcionamiento.



Responsabilidad del conductor

No abandone nunca su vehículo dejando dentro a un niño, a un adulto no autónomo o a un animal, ni siquiera por poco tiempo.

De hecho, estos podrían correr peligro o poner en peligro a otras personas al arrancar el motor, al accionar los equipamientos como por ejemplo los elevallunas, o al bloquear las puertas...

Además, cuando hace calor o incide el sol, sepa que la temperatura interior del habitáculo sube muy rápidamente.

EXISTE RIESGO DE MUERTE O DE GRAVES LESIONES.

Desactivación/activación del modo "manos libres"

Según el vehículo, puede desactivar/activar el desbloqueo al acercarse al vehículo y el bloqueo al alejarse del mismo.

También es posible desactivar/activar la señal acústica que se emite al bloquear el vehículo cuando se aleja del mismo ➔ 117.

TARJETA

Utilización de la tarjeta en "manos libres".



62022

El modo "manos libres" permite el bloqueo/desbloqueo sin tocar los botones de la tarjeta cuando esta se encuentra dentro de la zona de acceso **1**.

Nota: si el vehículo no se ha utilizado durante más de ocho días, el sistema "manos libres" cambia a modo de espera. Para reactivarlo, pulse el botón de desbloqueo situado en la tarjeta.

Desbloqueo "manos libres" al acercarse al vehículo

Con la tarjeta en la zona de acceso **1**, el vehículo se desbloqueará.

El desbloqueo se visualiza mediante **un encendido** de las luces de intermitencia y de los indicadores laterales.

Bloqueo "manos libres" al alejarse del vehículo

Con la tarjeta encima y las puertas y el portón del maletero cerrados, el vehículo se bloquea automáticamente en cuanto se abandona la zona de acceso **1**.

Nota: la distancia a la que se bloquea el vehículo depende del entorno.

Las luces indicadoras y las de emergencia producen **dos intermitencias** para mostrar que las puertas se han bloqueado.

El bloqueo se confirma con una señal acústica.

Particularidades inherentes al sistema de desbloqueo

El desbloqueo por aproximación se desactiva al cabo de ocho días sin utilizar el vehículo.

Utilice la tarjeta como un mando a distancia para desbloquear el vehículo y volver a activar el modo.

Particularidades inherentes al bloqueo

Si una puerta está abierta o mal cerrada, cuando se aleje, el vehículo no estará bloqueado.

Particularidades inherentes al bloqueo "manos libres"

Después de bloquear el vehículo en modo manos libres, hay que esperar aproximadamente tres segundos para poder desbloquearlo de nuevo. Durante estos tres segundos, es posible asegurarse del bloqueo correcto accionando las empuñaduras de las puertas.

Si la tarjeta ha estado dentro de la zona de detección **1** durante aproximadamente 15 minutos, se desactiva el bloqueo remoto. Para bloquear el vehículo, presionar el botón **4** de la tarjeta.

2

TARJETA

2



62023

El bloqueo del vehículo no se puede realizar si hay una tarjeta en la zona **2**. Tras desbloquear el vehículo pulsando el botón de la tarjeta sin apertura de una puerta o del maletero, se desactiva el bloqueo "manos libres" al alejarse.



Responsabilidad del conductor durante el estacionamiento o la parada del vehículo

No abandone nunca su vehículo dejando dentro a un niño, a un adulto no autónomo o a un animal, ni siquiera por poco tiempo. De hecho, estos podrían correr peligro o poner en peligro a otras personas al arrancar el motor, al accionar los equipamientos como por ejemplo los elevalunas, o al bloquear las puertas...

Además, cuando hace calor o incide el sol, sepa que la temperatura interior del habitáculo sube muy rápidamente.

EXISTE RIESGO DE MUERTE O DE GRAVES LESIONES.

Utilización de la tarjeta con telemando

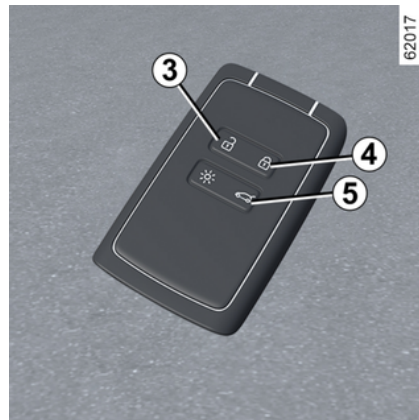

62017

Desbloqueo con la tarjeta

Presione el botón **3**.

El desbloqueo se visualiza mediante un **encendido** de las luces de emergencia y de las luces indicadoras de dirección.

Si a continuación se realiza un intento de abrir una puerta al pulsar la empuñadura al mismo tiempo que se desbloquean las puertas a distancia, la puerta en cuestión permanecerá bloqueada. Para evitarlo, suelte la empuñadura y vuelva a desbloquear el vehículo pulsando el botón **3** de la tarjeta.

TARJETA

Bloqueo con la tarjeta

Con las puertas y el maletero cerrados, presionar el botón **4** y el vehículo se bloqueará. El bloqueo del vehículo se visualiza mediante **dos intermitencias** de las luces de emergencia y de los repetidores laterales.

Nota: la distancia máxima desde la que se puede bloquear el vehículo depende del entorno.

Particularidades

Si un abriente (puerta lateral o puerta del maletero) está abierto o incorrectamente cerrado, no se puede realizar el bloqueo del vehículo y se emite una señal acústica.



Con el motor girando, los botones de la tarjeta están desactivados.



62023

Con el motor en marcha, si se abre y cierra una puerta y la tarjeta ya no se encuentra en la zona **2**, el mensaje "Tarjeta no detectada" le avisa de que la tarjeta ya no se encuentra en el vehículo. Esto permite evitar, por ejemplo, reanudar la marcha si un pasajero sale del vehículo llevándose la tarjeta.

La alerta desaparece cuando se vuelve a detectar la tarjeta.

Abrir/cerrar ventanas

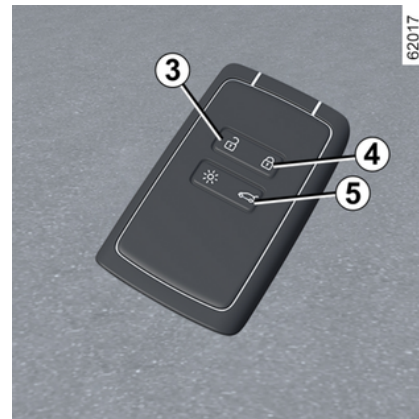

62017

2

Mantenga pulsado el botón **3** de la tarjeta para abrir las 4 ventanas delanteras y traseras.

Mantenga pulsado el botón **4** de la tarjeta para cerrar las 4 ventanas delanteras y traseras.

Bloqueo/desbloqueo solo del maletero

Presionar el botón **5** para bloquear/desbloquear únicamente el maletero.

TARJETA

2



Responsabilidad del conductor durante el estacionamiento o la parada del vehículo

No abandone nunca su vehículo dejando dentro a un niño, a un adulto no autónomo o a un animal, ni siquiera por poco tiempo. De hecho, estos podrían correr peligro o poner en peligro a otras personas al arrancar el motor, al accionar los equipamientos como por ejemplo los elevallunas, o al bloquear las puertas...

Además, cuando hace calor o incide el sol, sepa que la temperatura interior del habitáculo sube muy rápidamente.

EXISTE RIESGO DE MUERTE O DE LESIONES GRAVES.



Cuando sea necesario sustituirlas, asegúrese de utilizar el mismo tipo o un tipo equivalente de pila (consulte a un Representante de la marca).



Al realizar la sustitución:
– asegúrese de colocar las pilas correctamente.

Riesgo de explosión.

– si la tapa no cierra correctamente, procure no utilizarla y mantener fuera del alcance de los niños.

Cambio de la pila

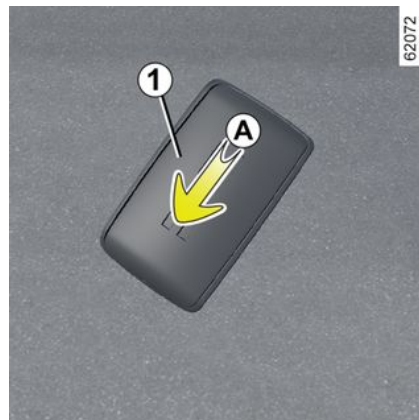

Cuando aparezca el mensaje "Pila de tarjeta casi descargada" en el cuadro de instrumentos, sustituya la pila de la tarjeta:

- deslice la carcasa trasera **1** hacia abajo mientras se presiona la zona **A**;
- retire la tapa de la pila **2**;
- retire la pila presionando por un lado y levantando el otro;
- sustitúyala de acuerdo con la dirección y la plantilla que se muestran en el interior de la tapa.

Tarjeta "manos libres": pila

Averías de funcionamiento

Aunque la pila tenga muy poca carga como para garantizar un funcionamiento a distancia correcto, se podrá arrancar y bloquear/desbloquear el vehículo → 50.

TARJETA



Para volver a colocar la tapa, después proceda en orden inverso y, a continuación, presione cuatro veces uno de los botones de la tarjeta permaneciendo cerca del vehículo: la próxima vez que arranque el vehículo, desaparecerá el mensaje.

Compruebe que la tapa esté bien encajada.

Nota: cuando sustituya la pila, nunca toque el circuito electrónico ni los contactos de la tarjeta.



Precauciones relacionadas con las pilas:

- mantenga las pilas (nuevas o usadas) fuera del alcance de los niños;
- no tragar las pilas;

Riesgo de quemaduras químicas que pueden provocar la muerte.

- en caso de ingestión o introducción en alguna parte del cuerpo, consulte lo antes posible a un médico.



Las pilas se encuentran disponibles en su taller y su duración es de dos años aproximadamente. Compruebe que no haya restos de tinta en la pila: existe riesgo de mal contacto eléctrico.



No desechar las pilas usadas igual que si fuera basura. Deben entregarse en un distribuidor autorizado o consultar a la autoridad local para obtener información sobre las instalaciones de reciclaje adecuadas.



LLAVE, MANDO A DISTANCIA

Información general

2 Telemando por radiofrecuencia A



- 1 Bloqueo de todos los elementos de apertura.
- 2 Desbloqueo de las puertas y maletero.
- 3 Llave de contacto-arranque y de la puerta delantera izquierda.
- 4 Desbloqueo del maletero solamente.

Telemando con llave con inserto B

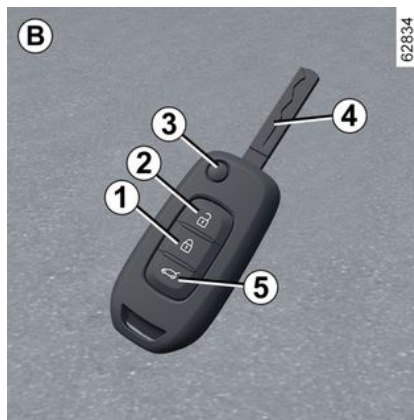

- 1 Bloqueo de todos los elementos de apertura.
- 2 Desbloqueo de las puertas y maletero.
- 3 Bloqueo/desbloqueo del inserto de la llave. Para liberar el inserto de su alojamiento, presionar el botón **3** para desbloquearlo. Presionar el botón **3** y guiar el inserto a su alojamiento.
- 4 Llave de contacto y puerta delantera izquierda.
- 5 Desbloqueo del maletero solamente.

 La llave no debe utilizarse para funciones distintas a las descritas en el manual (abrir una botella, por ejemplo).



Responsabilidad del conductor durante el estacionamiento o la parada del vehículo

No abandone nunca su vehículo dejando dentro a un niño, a un adulto no autónomo o a un animal, ni siquiera por poco tiempo. De hecho, estos podrían correr peligro o poner en peligro a otras personas al arrancar el motor, al accionar los equipamientos como por ejemplo los elevallunas, o al bloquear las puertas. Además, cuando hace calor o incide el sol, sepa que la temperatura interior del habitáculo sube muy rápidamente.

RIESGO DE MUERTE O DE LESIONES GRAVES.

LLAVE, MANDO A DISTANCIA

Campo de acción del telemando

Puede variar en función del contexto: procurar no bloquear o desbloquear las puertas accidentalmente pulsando sin querer los botones del telemando.

Nota: si alguna puerta o la puerta del maletero están abierta o mal cerrada, se produce un bloqueo/desbloqueo rápido de todas las puertas y la puerta del maletero.

Interferencias

Según el entorno próximo (instalaciones exteriores o uso de aparatos que funcionan en la misma frecuencia que la tarjeta), el funcionamiento puede verse perturbado.



La llave no debe utilizarse para funciones distintas a las descritas en el manual (abrir una botella, por ejemplo).



Responsabilidad del conductor durante el estacionamiento o la parada del vehículo

No abandone nunca su vehículo dejando dentro a un niño, a un adulto no autónomo o a un animal, ni siquiera por poco tiempo. De hecho, éstos podrían correr peligro o poner en peligro a otras personas al arrancar el motor, al accionar los equipamientos como por ejemplo los elevallunas, o al bloquear las puertas.

Además, cuando hace calor o incide el sol, sepa que la temperatura interior del habitáculo sube muy rápidamente.

EXISTE EL RIESGO DE MUERTE O DE LESIONES GRAVES.



Consejo

No acerque el telemando a ninguna fuente de calor, frío o humedad.



Sustitución, necesidad de una llave o de un telemando adicional

En caso de pérdida, o si desea otra llave con telemando, diríjase exclusivamente a un Representante de la marca.

En caso de sustitución de una llave o telemando, será necesario llevar el vehículo **y todas sus llaves o telemandos** a un Representante de la marca para reinicializar el conjunto.

Se pueden utilizar hasta cuatro llaves con telemando por vehículo.

Fallo de la llave o telemando

Asegurar siempre que se utiliza el tipo de pila adecuado, que se encuentra en buen estado y que está colocada correctamente. La duración de la pila es de aproximadamente dos años.

Cómo cambiar la pila → **46**.

LLAVE, MANDO A DISTANCIA

Utilización

Bloqueo de las puertas

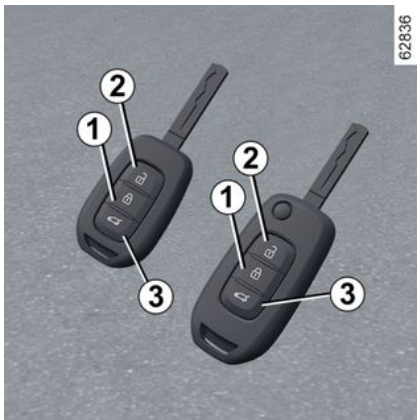

Presionar el botón de bloqueo **1**.

El bloqueo de las puertas se visualiza mediante **dos intermitencias** de las luces de emergencia y de los repetidores laterales.

Si una puerta (puerta o portón trasero) está abierta o incorrectamente cerrada, no se puede realizar un bloqueo y las luces de precaución y los repetidores laterales no **parpadean**.

Desbloqueo de las puertas

Presione el botón de desbloqueo **2**.

El desbloqueo de las puertas se visualiza mediante **una intermitencia** de las luces de emergencia y de los repetidores laterales.

Nota: si no se abre ninguna puerta en, aproximadamente, el minuto posterior al desbloqueo mediante el telemando, las puertas se bloquearán de nuevo automáticamente.

Desbloqueo del maletero solamente

Pulse prolongadamente el botón **3**. El maletero se abre ligeramente y, según el vehículo, la puerta del maletero se abre completamente por sí sola.



La llave no debe utilizarse para funciones distintas a las descritas en el manual (abrir una botella, por ejemplo).



Responsabilidad del conductor durante el estacionamiento o la parada del vehículo

No abandone nunca su vehículo dejando dentro a un niño, a un adulto no autónomo o a un animal, ni siquiera por poco tiempo. De hecho, éstos podrían correr peligro o poner en peligro a otras personas al arrancar el motor, al accionar los equipamientos como por ejemplo los elevallunas, o al bloquear las puertas.

Además, cuando hace calor o incide el sol, sepa que la temperatura interior del habitáculo sube muy rápidamente.

EXISTE EL RIESGO DE MUERTE O DE LESIONES GRAVES.

Telemando por radiofrecuencia: pilas

Averías de funcionamiento

Aunque la pila tenga muy poca carga como para garantizar un funcionamiento a distancia correcto, se podrá arrancar y bloquear/desbloquear el vehículo → **50**.

LLAVE, MANDO A DISTANCIA



Las pilas se encuentran disponibles en su taller y su duración es de dos años aproximadamente. Compruebe que no haya restos de tinta en la pila: existe riesgo de mal contacto eléctrico.



Cuando sea necesario sustituirlas, asegúrese de utilizar el mismo tipo o un tipo equivalente de pila (consulte a un Representante de la marca).

Cambio de la pila

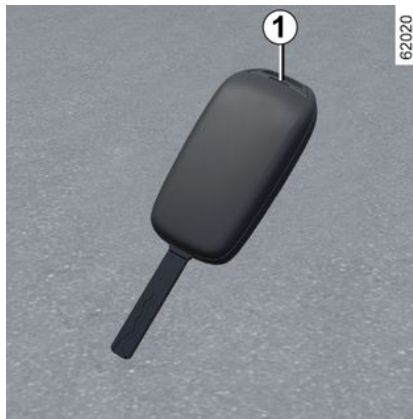

Abra la caja por la hendidura **1** con un destornillador plano o una herramienta similar y sustituya la pila **2** respetando el modelo y la polaridad que se muestran en el fondo de la tapa.

Asegúrese de que la tapa esté correctamente encajada y el tornillo correctamente apretado.

Nota: al sustituir la pila, se aconseja no tocar el circuito electrónico situado en la tapa de la llave.



Al realizar la sustitución:
– asegúrese de colocar las pilas correctamente.

Riesgo de explosión.

– si la tapa no cierra correctamente, procure no utilizarla y mantener fuera del alcance de los niños.

2

LLAVE, MANDO A DISTANCIA

2



Precauciones relacionadas con las pilas:

- mantenga las pilas (nuevas o usadas) fuera del alcance de los niños;
- no tragar las pilas;

Riesgo de quemaduras químicas que pueden provocar la muerte.

- en caso de ingestión o introducción en alguna parte del cuerpo, consulte lo antes posible a un médico.



No desechar las pilas usadas igual que si fuera basura. Deben entregarse en un distribuidor autorizado o consultar a la autoridad local para obtener información sobre las instalaciones de reciclaje adecuadas.

61496



PUERTAS Y ELEMENTOS DE APERTURA

Apertura y cierre de las puertas

Apertura desde el exterior



Puertas delanteras

Con las puertas desbloqueadas, ponga la mano bajo la empuñadura **1** y tire hacia usted → **50**.

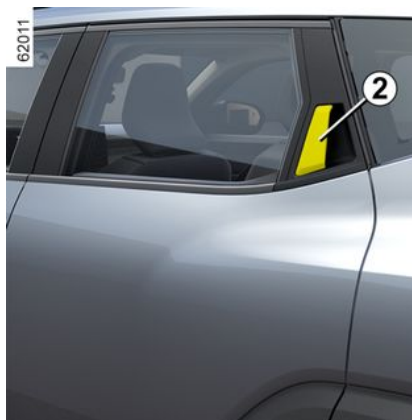

Puertas traseras

Con las puertas desbloqueadas, tire de la empuñadura **2**.

Apertura desde el interior



Tirar de la manija **3**.

2

PUERTAS Y ELEMENTOS DE APERTURA

Seguridad infantil

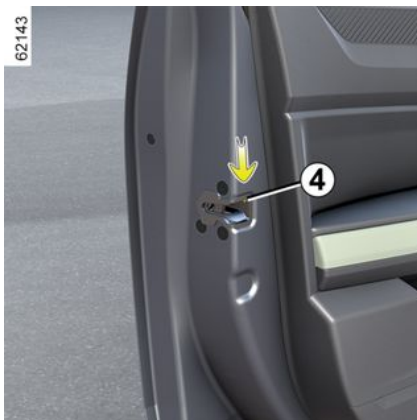

Para imposibilitar la apertura de las puertas traseras desde el interior, desplace la palanca **4** de cada puerta y verifique desde el interior que las puertas quedan bloqueadas.

Alarma sonora de recordatorio de luces encendidas

Al abrir las puertas delanteras, una alarma sonora le avisará para indicarle que las luces han quedado encendidas, si se corta el contacto del motor (riesgo de descarga de la batería...).

Avisador acústico de apertura de puertas o maletero

Según el vehículo, esta alarma se refiere a la puerta del conductor o a todas las puertas.

Con el vehículo parado, si un abriente está abierto o mal cerrado, se encien-

de un testigo .

Durante la circulación, en cuanto el vehículo alcanza aproximadamente 20 km/h se enciende la luz de adver-

tencia  acompañado de un pitido.

Particularidad

Según el vehículo, los accesorios (radio, etc.) dejan de funcionar cuando se apaga el motor, o cuando se abre la puerta del conductor o se bloquean las puertas.



Responsabilidad del conductor durante el estacionamiento o la parada del vehículo

No abandone nunca su vehículo dejando dentro a un niño, a un adulto no autónomo o a un animal, ni siquiera por poco tiempo. De hecho, éstos podrían correr peligro o poner en peligro a otras personas al arrancar el motor, al accionar los equipamientos como por ejemplo los elevallunas, o al bloquear las puertas.

Además, cuando hace calor o incide el sol, sepa que la temperatura interior del habitáculo sube muy rápidamente.

EXISTE EL RIESGO DE MUERTE O DE LESIONES GRAVES.

Bloqueo/desbloqueo de los abrientes y puertas

En caso de que no funcione el telemando o la tarjeta, según el vehículo.

En algunos casos, es posible que el telemando por radiofrecuencia o la tarjeta no funcionen:

PUERTAS Y ELEMENTOS DE APERTURA

- pila agotada del telemando por radiofrecuencia o de la tarjeta, batería del vehículo descargada, etc.
- uso de dispositivos que funcionan en la misma frecuencia que la tarjeta (teléfono móvil, etc.);
- vehículo situado en una zona con gran radiación electromagnética.

Se puede entonces:

- utilizar, según el vehículo, la llave integrada en el telemando por radiofrecuencia o la llave de seguridad integrada en la tarjeta para desbloquear la puerta delantera izquierda;
- bloquear manualmente cada una de las puertas;
- utilizar el mando de bloqueo/desbloqueo de las puertas interiores;

Llave integrada en la tarjeta

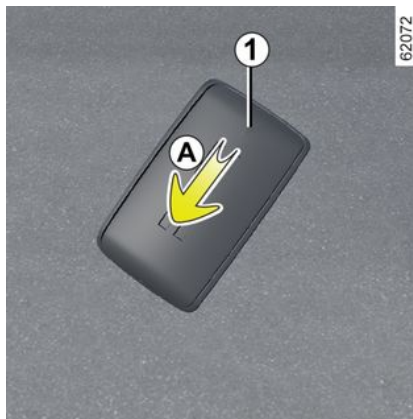

La llave integrada **2** sirve para bloquear o desbloquear la puerta delantera izquierda cuando no funciona la tarjeta.

Acceso a la llave 2

Deslizar la carcasa trasera **1** hacia abajo mientras se presiona la zona **A**.



Utilización de la llave integrada en la tarjeta

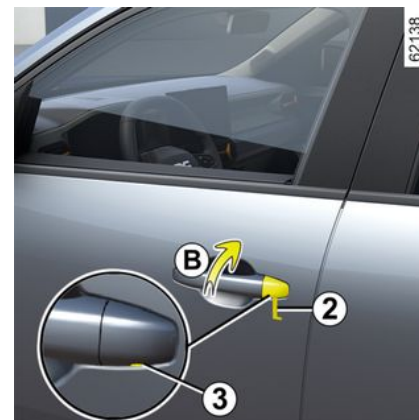

PUERTAS Y ELEMENTOS DE APERTURA

2

- Inserte el extremo de la llave **2** en la ranura **3** debajo de la tapa **B** de la puerta del conductor;
- efectúe un movimiento hacia arriba para retirar la tapa **B**;
- inserte la llave **2** en la cerradura de la puerta del conductor, después bloquee o desbloquee.

Una vez haya entrado en el vehículo, vuelva a colocar la llave en su alojamiento dentro de la tarjeta.

Vehículos con llave, telemando



Empleo de la llave

Inserte la llave **4** en la cerradura de la puerta del conductor **5**, bloquee y desbloquee.

Mando de bloqueo/desbloqueo desde el interior



Dependiendo del vehículo, permite condenar o descondenar de forma simultánea las cerraduras de las cuatro puertas laterales y de la puerta del maletero. Bloquee o desbloquee las puertas pulsando el interruptor **6**.

Si una puerta o el maletero está abierto o mal cerrado, se produce un bloqueo/desbloqueo rápido de todas las puertas.

En caso de transportar objetos con el maletero abierto, puede bloquear las demás puertas: con el motor parado, presione más de cinco segundos en el contactor **6** para bloquear las puertas.

Testigo de estado de la puertas y el portón trasero

(según el vehículo)

Con el contacto puesto, el testigo sobre el interruptor **6** se enciende y le informa sobre el estado de bloqueo de las puertas:

- cuando el testigo está encendido, las puertas y la puerta del maletero están cerradas;
- con el testigo apagado, las puertas y el portón trasero están desbloqueados.

Cuando bloquea las puertas, el testigo se queda encendido y luego se apaga.



Responsabilidad del conductor

Si decide circular con las puertas bloqueadas, sepa que ello puede dificultar el acceso a los servicios de emergencia al habitáculo en caso de emergencia.

Bloqueo de las puertas sin tarjeta o sin llave

Es el caso, por ejemplo, de una pila descargada o de un disfuncionamiento temporal de la tarjeta o de la llave.

PUERTAS Y ELEMENTOS DE APERTURA

Con el contacto apagado y una puerta o el maletero abiertos, mantenga pulsado el botón **6** durante más de cinco segundos.

Al cerrar esta puerta se bloquearán todas las puertas del vehículo.

El desbloqueo desde el exterior del vehículo solo se podrá realizar con la tarjeta situada en la zona de acceso al vehículo o con la llave.



No abandone nunca su vehículo con la llave o la tarjeta en el interior.

Bloqueo automático de las puertas al circular

Principio de funcionamiento



Tras arrancar el vehículo, el sistema bloquea automáticamente las puertas una vez alcanzada la velocidad aproximada de 10 km/h.

La descondenación tiene lugar:

- pulsando el interruptor de desbloqueo de las puertas **1**;
- con el motor apagado, al abrir una puerta delantera desde el interior.

Nota: si se abre/cierra una puerta, vuelve a bloquearse automáticamente cuando el vehículo alcanza una velocidad aproximada de 10 km/h.

Activación/desactivación de la función

Para activarlo: con el vehículo quieto y el motor en marcha, pulse el interruptor **1** hasta oír una señal acústica.

Para desactivarlo: con el vehículo quieto y el motor en marcha, pulse el interruptor **1** hasta oír una señal acústica.

Averías de funcionamiento

Si constata una anomalía de funcionamiento (no hay condenación automática), compruebe en primer lugar que todas las puertas estén bien cerradas. Si estuvieran bien cerradas y si el problema persiste, consulte a un Representante de la marca.

Asegúrese también de que la condenación no haya sido desactivada por error.

Si es así, reactivéla.

PUERTAS Y ELEMENTOS DE APERTURA

2



Responsabilidad del conductor

Si decide circular con las puertas bloqueadas, sepa que ello puede dificultar el acceso a los servicios de emergencia al habitáculo en caso de emergencia.

Maletero

Para abrir



Presionar el botón **1** y levantar el portón del maletero.

Para cerrar

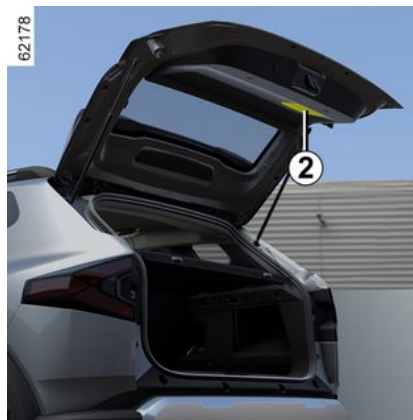

Baje la puerta del maletero, ayudándose de las empuñaduras interiores **2**.



No utilice nunca los equilibradores para cerrar el portón del maletero.

Mando eléctrico

La puerta del maletero se bloquea y se desbloquea al mismo tiempo que las puertas.

Cuando la puerta del maletero llegue a la altura del hombro, suelte la empu-

ñadura interior y termine de cerrar tomando apoyo en el exterior de la puerta.



Se prohíbe fijar ningún dispositivo portador (portabicicletas, caja de equipajes, etc.) contra el alerón o el portón. Para instalar un dispositivo de transporte en su vehículo, consulte a un representante de la marca.

ASIENTOS DELANTEROS

Reposacabezas delanteros

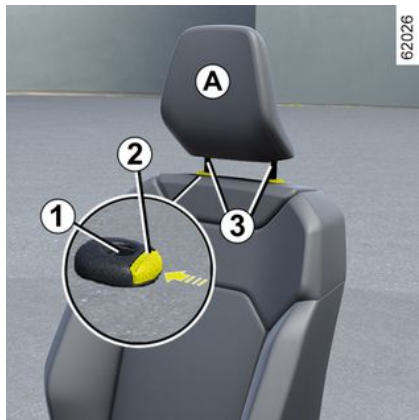

Para retirar el reposacabezas

Presione el botón **2** y tire del reposacabezas hacia arriba hasta alcanzar la altura deseada. Asegúrese de que ha quedado bien bloqueada.

Para bajar el reposacabezas

Presionar el botón **2** y guiar el reposacabezas hacia abajo hasta la altura deseada. Asegúrese de que ha quedado bien bloqueada.

Para retirar el reposacabezas

Suba el reposacabezas hasta la posición más elevada (incline el respaldo hacia atrás si es necesario). Presionar

el botón **2** y levantar el reposacabezas para liberarlo.

Para volver a poner el reposacabezas

Controlar que las varillas del reposacabezas estén limpias **3**.

Introduzca las varillas del reposacabezas en los alojamientos **1** (incline el respaldo hacia atrás si es necesario). Bajar el reposacabezas hasta que quede bloqueado y presionar el botón **2** para ajustarlo a la altura deseada. Controlar que cada varilla **3** está bloqueada en el respaldo.



El reposacabezas es un elemento de seguridad, por lo que hay que vigilar su presencia y su correcto posicionamiento: la parte alta del reposacabezas debe estar lo más cerca posible de la parte superior de la cabeza. La distancia entre la cabeza y la sección **A** debe ser lo más corta posible.

2

61287

Asientos delanteros

Ajustes



ASIENTOS DELANTEROS

Para avanzar o retroceder el asiento

Levante y sujete la palanca **1** para desbloquear el asiento. En la posición elegida, suelte la palanca y asegúrese de que queda bien bloqueada.

Para levantar o bajar el asiento

(según el vehículo)

Suba o baje la palanca **2** tantas veces como sea necesario hasta alcanzar la posición deseada.

Para inclinar el respaldo

Levante la empuñadura **3** e inclínela hasta la posición deseada. En la posición elegida, suelte la empuñadura y asegúrese de que queda bien bloqueado.

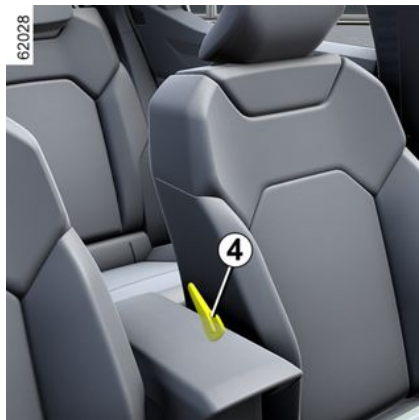

Reglaje lumbar

(según el vehículo)

Gire el mando **4** para aumentar o disminuir el soporte.



Después de realizar los reglajes, asegúrese de que los respaldos de los asientos estén correctamente bloqueados en su lugar.



Por razones de seguridad, los reglajes deben efectuarse con el vehículo parado.

Para no perjudicar la eficacia de los cinturones de seguridad, le aconsejamos que no incline demasiado los respaldos del asiento hacia atrás.

Compruebe que los respaldos de los asientos quedan bien bloqueados.

No se deben colocar objetos en el suelo (zona situada frente al conductor), ya que se pueden deslizar bajo los pedales durante las maniobras de frenada brusca, impidiendo su uso.

Reposabrazos central 5

(según el vehículo)



Para ajustar la posición de los reposabrazos, hágalo deslizar hacia delante o hacia atrás hasta que llegue al tope.

ASIENTOS DELANTEROS

Asientos calefactables



En función del vehículo y con el contacto puesto, es posible activar los asientos calefactables a través de la pantalla multimedia **6**:

– una primera presión sobre el picto-

grama  del asiento deseado, activa el sistema de calefacción a intensidad máxima. Se encienden tres testigos integrados en el interruptor;

– una segunda presión reduce la calefacción a intensidad media. Se encienden dos testigos integrados;

– una tercera presión reduce la calefacción a intensidad mínima. Se enciende un testigo integrado;

– una cuarta presión apaga la calefacción.

El sistema regula automáticamente la temperatura del asiento. La calefacción del asiento del pasajero se activa solo si se detecta la presencia del pasajero y el cinturón de seguridad está abrochado.

ASIENTOS TRASEROS

Reposacabezas traseros

2

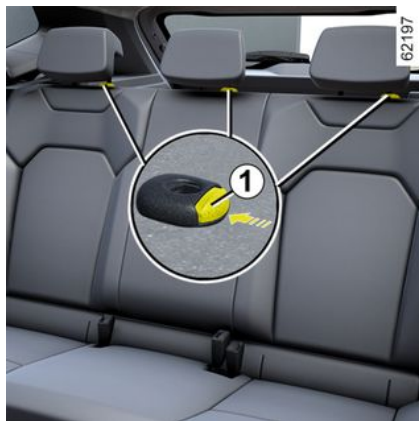

Posición de utilización

Levante el reposacabezas totalmente hasta que quede bloqueado. Asegúrese de que ha quedado bien bloqueada.

Para retirar el reposacabezas

Eleve el reposacabezas al máximo y, a continuación, pulse el botón **1** y saque el reposacabezas.

Para volver a poner el reposacabezas

Introduzca las varillas en sus alojamientos; presione el reposacabezas hasta que quede bloqueado para utilizarlo en posición alta.

Asegúrese de que ha quedado bien bloqueada.

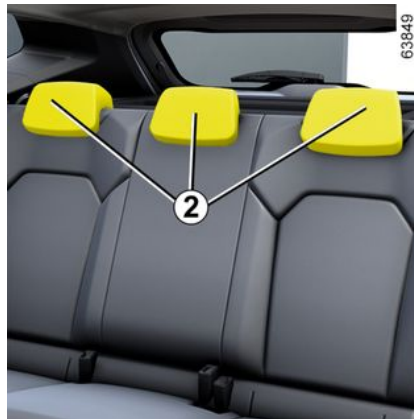

Posición de almacenamiento 2 del reposacabezas

Presionar el botón **1** y bajar completamente el reposacabezas.

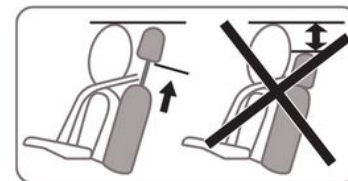

La posición más baja del reposacabezas (posición 2) es una posición que solo sirve para guardarlo: no se debe utilizar cuando el asiento esté ocupado.



El reposacabezas es un elemento de seguridad, por lo que hay que vigilar su presencia y su correcta colocación.

ASIENTOS TRASEROS

Banqueta trasera: funcionalidad

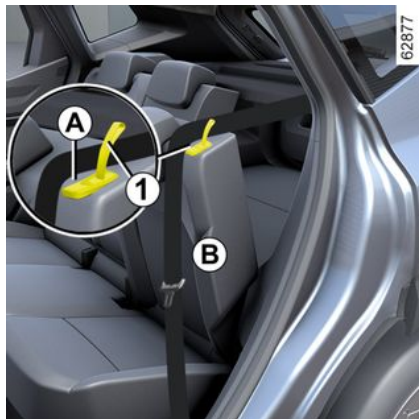

Para abatir el respaldo

Vigile que los asientos delanteros estén suficientemente avanzados.

Baje los reposacabezas al máximo
→ 58.

Coloque los cinturones de seguridad en sus guías **A**.

Tire de la lengüeta **1** y abata el respaldo **B**.



Antes de realizar cualquier manipulación del respaldo, coloque el cinturón en la guía de la cinta **A** para evitar que se deteriore.

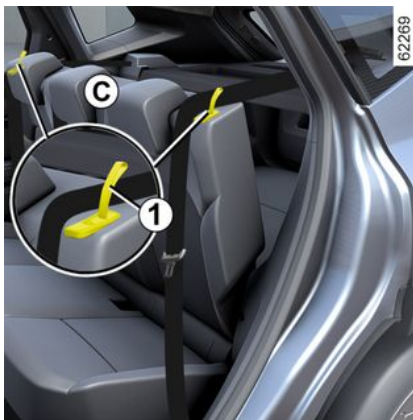

Según el vehículo, para desbloquear la banqueta **C**, tire simultáneamente de las lengüetas **1** para desbloquearla desde el interior.

Para subir el respaldo, proceda en el sentido inverso.

Suba el respaldo y fíjelo contra su soporte.



Por razones de seguridad, los reglajes deben efectuarse con el vehículo parado.



Al colocar el respaldo, asegúrese de que el respaldo queda bien bloqueado.

En caso de utilizar fundas para asientos, compruebe que no impiden el bloqueo del respaldo. Preste atención para que los cinturones queden bien colocados. Vuelva a colocar los reposacabezas.



Al manipular los asientos traseros, compruebe que no haya nada que impida su correcto anclaje (brazo o pierna de un pasajero, animal, gravilla, paños, juguetes, etc.).

ASIENTOS TRASEROS

2



Verifique siempre el buen posicionamiento y funcionamiento de los cinturones de seguridad traseros después de manipular la banqueta trasera.



Para evitar el riesgo de heridas, compruebe que no haya nadie cerca de las partes en movimiento.



Compruebe que el respaldo del asiento queda bien bloqueado. En caso necesario, retire lo que estorbe en la parte trasera. Vuelva a manipular el asiento hasta que quede bien bloqueado.

CINTURONES DE SEGURIDAD

Cinturones de seguridad

Abóchese el cinturón de seguridad en todos sus desplazamientos. Respete la reglamentación del país en que se encuentre.

Antes de arrancar, ajuste la posición de conducción y seguidamente, que cada ocupante regule su cinturón de seguridad para garantizar una protección óptima.

Ajuste de la posición de conducción

(según el vehículo)

- **Siéntese bien en su asiento** (habiéndose quitado el abrigo, la chaqueta, etc.). Esto es imprescindible para asegurarse de que el asiento trasero está bien colocado;
- **ajuste la distancia entre el asiento y los pedales.** Su asiento debe estar lo más atrás posible, pero de forma que se puedan pisar a fondo los pedales. El respaldo debe estar ajustado de forma que los brazos queden ligeramente flexionados;
- **regule la posición de su reposacabezas.** Para una seguridad máxima, la distancia entre su cabeza y el reposacabezas debe ser mínima;

- **regule la altura del asiento.** Este reglaje permite optimizar su visión de conducción;
- **regule la posición del volante.**



Para una buena eficacia de los cinturones traseros, asegúrese de que la banqueta trasera ➔ 59 esté bloqueada correctamente en su posición



Unos cinturones de seguridad mal ajustados o torcidos pueden causar graves lesiones en caso de accidente.

Utilice cada cinturón de seguridad para una sola persona, niño o adulto.

Incluso las mujeres embarazadas deben llevar puesto el cinturón. En este caso, hay que tener la precaución de que la correa del cinturón no ejerza una presión demasiado fuerte sobre la parte inferior del vientre pero sin crear holgura suplementaria.

Ajuste de los cinturones de seguridad

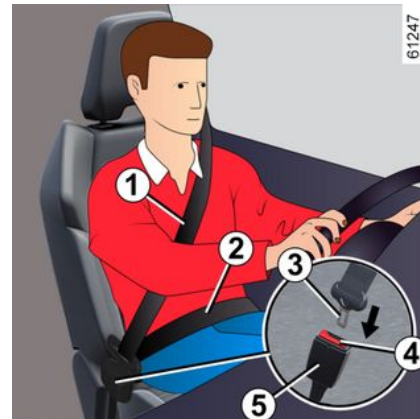

Para garantizar el ajuste y la colocación correctos de los cinturones de seguridad en todos los asientos:

- ajustar los asientos (posición del asiento e inclinación del respaldo, si se ofrece);
- apoyarse firmemente contra el respaldo;
- acercar la correa del hombro **1** lo máximo posible a la base del cuello sin que llegue a descansar en él (si es necesario, ajustar la altura del cinturón de seguridad si es posible) y comprobar que la correa **1** está en contacto con el hombro;

CINTURONES DE SEGURIDAD

– coloque la correa ventral **2** de manera que quede plana sobre los muslos y contra la pelvis.

El cinturón debe descansar lo más directamente posible sobre el cuerpo; p. ej.: evite las ropas excesivamente gruesas, los objetos intercalados, etc.

Bloqueo

Desenrollar la correa **lentamente y sin tirones** y asegurar que la hebilla **3** se bloquea en el cierre **5** (controlar que está bloqueada tirando de la hebilla **3**).

En caso de bloqueo, déjela retroceder ligeramente y desenróllela de nuevo.

Si su cinturón se queda completamente bloqueado, tire lentamente, pero con fuerza de la cinta para sacarla unos 3 cm. Deje que se recoja por sí mismo y a continuación desenrolle de nuevo.

Si el problema persiste, consulte a un Representante de la marca.

Desbloqueo

Presionar el botón **4** para enrollar el cinturón de seguridad por medio del carrete de inercia. Acompañe dicho movimiento.



Testigos de alerta de cinturones desabrochados

Este testigo aparece en la pantalla central **A** al poner el contacto y si no está abrochado el cinturón de seguridad del conductor y/o del pasajero delantero y/o del pasajero trasero (si el asiento está ocupado).



Advertencia de recordatorio de cinturones delanteros y traseros



Con las puertas cerradas, el gráfico **6** aparece en el panel de instrumentos durante aproximadamente 60 segundos al conectar el encendido del vehículo. Esto informa al conductor del estado de cada uno de los cinturones de seguridad cada vez:

- que las puertas se abran durante la conducción (velocidad del vehículo por encima de cero);
- que se abrocha o desabrocha un cinturón.

Descripción del gráfico 6:

-  cinturón abrochado;

CINTURONES DE SEGURIDAD

-  asiento ocupado y cinturón de seguridad desabrochado;
-  asiento no ocupado.

Con las puertas cerradas, la pantalla central muestra la luz de advertencia

 al encender el contacto y si el cinturón de seguridad del conductor o del pasajero delantero (cuando la plaza del pasajero está ocupada) no están abrochados.

Cuando la velocidad del vehículo es inferior a los 20 km/h, se ilumina la luz

de advertencia  de la pantalla central si hay un asiento delantero ocupado con el cinturón desabrochado. Va acompañado por el gráfico 6 que aparece durante aproximadamente 60 segundos cada vez que se abrocha o desabrocha uno de los cinturones de seguridad.

Cuando la velocidad del vehículo alcanza o supera el valor de 20 km/h, si uno de los cinturones de seguridad se desabrocha durante el trayecto:

- el testigo  parpadea en la pantalla central;

y

- suena un pitido durante unos 120 segundos;

y

- el gráfico 6 aparece durante unos 180 segundos y se muestra el símbolo

 del asiento correspondiente.

Asegúrese siempre de que los pasajeros lleven puesto el cinturón de seguridad correctamente y de que el número de cinturones abrochados indicado corresponda al número de plazas ocupadas.

Nota: en algunos casos, las alertas pueden activarse si se coloca un objeto en uno de los asientos.

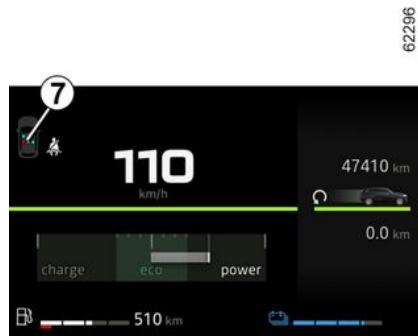

Con las puertas cerradas, el gráfico 7 aparece en el panel de instrumentos

durante aproximadamente 60 segundos al conectar el encendido del vehículo. Esto informa al conductor del estado de cada uno de los cinturones de seguridad cada vez:

- que las puertas se abran durante la conducción (velocidad del vehículo por encima de cero);
- que se abrocha o desabrocha un cinturón.

Descripción del gráfico 7:

- símbolo en verde: cinturón de seguridad abrochado;
- símbolo en rojo: el asiento está ocupado y el cinturón de seguridad no está abrochado;
- símbolo en gris: asiento no ocupado.

Con las puertas cerradas, la pantalla

central muestra el testigo  al encender el contacto y si el cinturón de seguridad del conductor o del pasajero delantero (cuando la plaza del pasajero está ocupada) no están abrochados.

Cuando la velocidad del vehículo es inferior a los 20 km/h, se ilumina el

testigo  de la pantalla central si hay un asiento delantero ocupado con el cinturón desabrochado. Va acompañado por el gráfico 7 que aparece durante aproximadamente 60 segundos

CINTURONES DE SEGURIDAD

cada vez que se abrocha o desabrocha uno de los cinturones de seguridad.

2

Cuando la velocidad del vehículo alcanza o supera el valor de 20 km/h, si uno de los cinturones de seguridad se desabrocha durante el trayecto:

– el testigo  parpadea en la pantalla central;

y

– suena un pitido durante unos 120 segundos;

y

– se muestra el gráfico **7** durante aproximadamente 180 segundos y el símbolo del asiento correspondiente aparece en rojo.

Asegúrese siempre de que los pasajeros lleven puesto el cinturón de seguridad correctamente y de que el número de cinturones abrochados indicado corresponda al número de plazas ocupadas.

Nota: en algunos casos, las alertas pueden activarse si se coloca un objeto en uno de los asientos.

Cinturones traseros

Cinturones traseros **8**



El abrochado, el desabrochado y el ajuste se efectúan del mismo modo que para los cinturones delanteros.



Para una buena eficacia de los cinturones traseros, asegúrese de que la bancheta trasera ➔ **59** esté bloqueada correctamente en su posición



Verifique siempre el buen posicionamiento y funcionamiento de los cinturones de seguridad traseros tras cada manipulación de los asientos traseros.

DISPOSITIVOS DE SEGURIDAD ADICIONALES

DISPOSITIVOS COMPLEMENTARIOS AL CINTURÓN DE-LANTERO

Según el vehículo, pueden estar compuestos de:

- **pretensores de enrollador del cinturón de seguridad delantero;**
- **limitadores de esfuerzo de tórax;**
- **airbags frontales del conductor y el pasajero delantero.**

Estos sistemas han sido previstos para funcionar separada o conjuntamente en caso de choques frontales.

En función de la gravedad del impacto, el sistema puede provocar:

- el bloqueo del cinturón de seguridad;
- que el pretensor del cinturón de seguridad retenga al ocupante en su asiento, además del limitador de esfuerzo;
- airbag frontal.

Pretensores

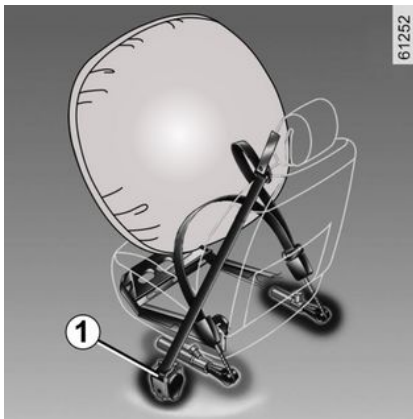

Los pretensores retienen el cinturón de seguridad contra el cuerpo, sujetando al ocupante más firmemente contra el asiento y aumentando de este modo la eficacia del cinturón.

Con el contacto puesto, tras un impacto frontal importante y en función de la gravedad de este, el sistema puede activar el pretensor del carrete de inercia del cinturón de seguridad **1** que lo retrae instantáneamente.

Limitador de esfuerzo

A partir de un cierto nivel de violencia del choque, este mecanismo actúa para limitar, hasta un nivel soportable, la presión del cinturón contra el cuerpo.



– Después de un accidente, haga verificar todos los medios de retención.

– Cualquier intervención en el sistema completo (pretensores, airbags, cajas electrónicas o cableados) o la reutilización en cualquier otro vehículo, aunque sea idéntico, está rigurosamente prohibida.

– Para evitar activaciones intempestivas que puedan ocasionar daños, tan solo se permite intervenir en el airbags al personal cualificado de la Red de la marca.

– El control de las características eléctricas del sistema de ignición no debe ser efectuado más que por el personal especialmente formado y utilizando un material adaptado.

– Cuando se vaya a desguazar el vehículo, consulte a un Representante de la marca para eliminar el generador de gas de los pretensores y del airbags.

DISPOSITIVOS DE SEGURIDAD ADICIONALES

Airbags de conductor y pasajero delantero

Se ofrecen para los asientos del conductor y del pasajero delantero (posición **A**).

La marca "airbag" en el volante, el tablero de mandos (zona del airbag **A**) y, según el vehículo, un símbolo en la parte inferior del parabrisas confirman que este equipamiento está presente.

Cada sistema airbag se compone de:

- un airbag y su generador de gas montados sobre el volante para el conductor y en el salpicadero para el pasajero delantero;
- un cajetín electrónico para la vigilancia del sistema que controla la activación eléctrica del generador de gas;
- un único testigo  en el cuadro de instrumentos;
- captadores independientes (según el vehículo).



El sistema airbag utiliza un principio pirotécnico. Esto explica que al desplegarse el airbag, produzca calor, emita humo (lo que no significa un conato de incendio) y genere un ruido de detonación. El despliegue del airbag, que debe ser inmediato, puede provocar lesiones superficiales u otras molestias.

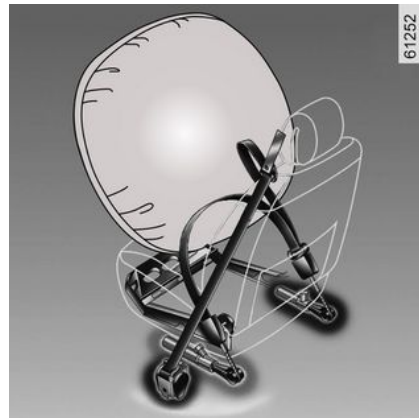

Operación

El sistema sólo es operativo después de poner el contacto del vehículo.

En caso de un choque **frontal** violento, los airbags se inflan rápidamente. Esto permite amortiguar el impacto de la cabeza y el tórax del conductor contra el volante y del acompañante contra el tablero de mandos. A continuación, se desinflan inmediatamente tras el choque para evitar cualquier traba que impida abandonar el vehículo.

Averías de funcionamiento



Este testigo se enciende cuando se arranca el motor y luego se apaga al cabo de unos tres segundos.

DISPOSITIVOS DE SEGURIDAD ADICIONALES

Si no se enciende al poner el contacto, o si permanece encendido, señala un fallo del sistema.

Consulte lo antes posible a un Representante de la marca;

Su protección se puede ver reducida hasta que este fallo se haya solucionado.

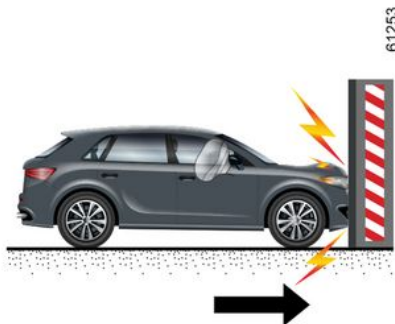

En los casos siguientes se activan los pretensores o los airbags:

En un choque frontal contra una superficie rígida (indeformable) a una velocidad de choque igual o superior a **25 km/h km/h**.

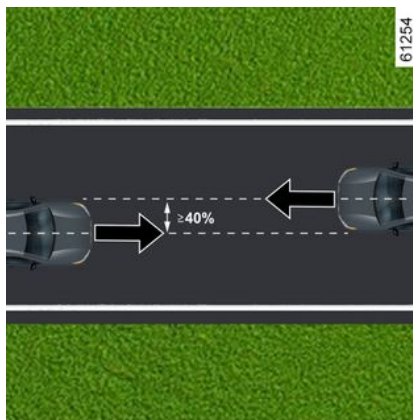

Una colisión frontal contra otro vehículo de igual o superior categoría, cuya zona de impacto sea igual o superior al 40% y la velocidad de ambos sea igual o superior a **40 km/h km/h**.

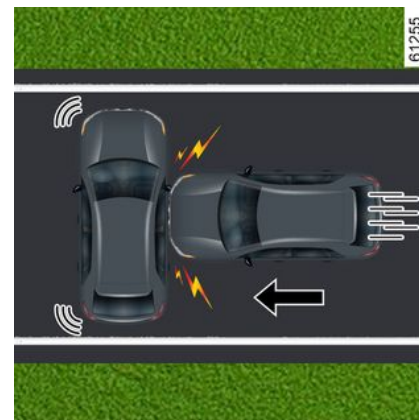

En un choque lateral con otro vehículo de una categoría equivalente o superior, a una velocidad de choque igual o superior a **50 km/h km/h**.

DISPOSITIVOS DE SEGURIDAD ADICIONALES

2

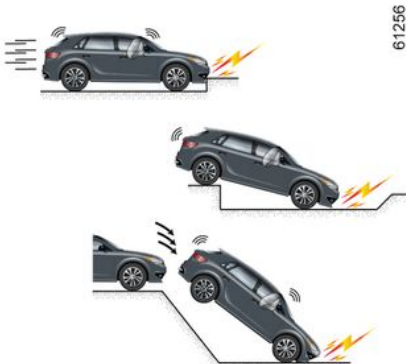

En los siguientes casos se podrían activar los pretensores o los airbags:

- choques en la parte inferior del vehículo por golpes contra el bordillo de las aceras;
- baches;
- caídas o descensos bruscos;
- piedras;
- ...



Los pretensores o los airbags no se pueden activar por:

- tras un impacto trasero, por grave que sea;
- vuelco del vehículo;



- tras un impacto lateral en la parte delantera o trasera del vehículo;
- tras un impacto frontal, por debajo de la parte trasera de un camión;
- choque frontal en ángulo contra un obstáculo con un ángulo agudo;
- ...

DISPOSITIVOS DE SEGURIDAD ADICIONALES

Advertencias

Todas las advertencias que se dan van destinadas a que no se impida el despliegue del airbagy para evitar daños graves directos por proyección durante su apertura.

2



Advertencias relacionadas con el conductor airbag

- No se debe modificar ni el volante, ni su cojín.
- Está prohibido recubrir el cojín del volante.
- No fijar ningún objeto (insignia, logotipo, reloj, soporte de teléfono, etc.) en el centro del volante.
- Se prohíbe desmontar el volante (salvo por el personal cualificado de la red).
- No sentarse demasiado cerca del volante: adoptar una posición de conducción en la que los brazos estén ligeramente flexionados → 61. Le asegurará un espacio suficiente para un despliegue y una eficacia correcta del airbag.

Advertencias relacionadas con el pasajero airbag

- No pegar ni fijar objetos (horquillas, logotipos, reloj, soporte de teléfono, etc.) en el salpicadero o en la zona del airbag.
- No coloque nada entre el salpicadero y el ocupante (animales, paraguas, bastones, paquetes, etc.).
- No coloque los pies en el salpicadero o en el asiento, ya que estas posturas pueden provocar graves lesiones. En general, mantener alejada cualquier parte del cuerpo (rodillas, manos, cabeza,...) del salpicadero.
- Para asegurar la protección del pasajero delantero en caso de choque, reactive el airbag del pasajero en cuanto se retire el asiento para niños.

SE PROHÍBE INSTALAR UN ASIENTO PARA NIÑOS DE ESPALDAS A LA MARCHA EN EL ASIENTO DEL PASAJERO DELANTERO HASTA QUE LOS DISPOSITIVOS DE RETENCIÓN COMPLEMENTARIOS NO ESTÉN DESACTIVADOS → 93.

DISPOSITIVOS DE SEGURIDAD ADICIONALES

Dispositivos complementarios a los cinturones traseros

Según el vehículo, pueden estar compuestos de:

- pretensores de enrolladores de cinturones de seguridad laterales;
- limitadores de esfuerzo de tórax.

Estos sistemas han sido previstos para funcionar separada o conjuntamente en caso de choques frontales.

En función de la gravedad del impacto, el sistema puede provocar:

- el bloqueo del cinturón de seguridad;
- el pretensor del enrollador del cinturón de seguridad (que se activa para rectificar el juego del cinturón).

Limitador de esfuerzo

A partir de un cierto nivel de violencia del choque, este mecanismo se activa para limitar, hasta un nivel soportable, la presión del cinturón contra el cuerpo.

Pretensores de los cinturones de seguridad de asientos laterales

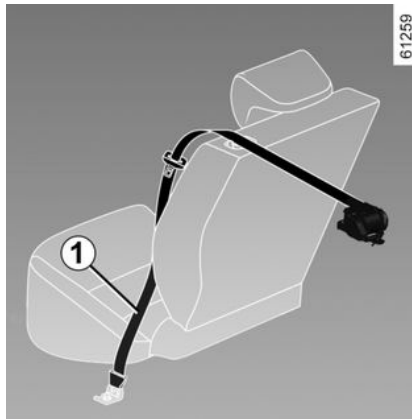

Los pretensores retienen el cinturón de seguridad contra el cuerpo, sujetando al ocupante más firmemente contra el asiento y aumentando de este modo la eficacia del cinturón.

Con el contacto puesto, tras un impacto frontal importante y en función de la gravedad de este, el sistema puede activar el pretensor del carrete de inercia del cinturón de seguridad **1** que lo retrae instantáneamente.



– Después de un accidente, haga verificar todos los medios de retención.

ción.

– Cualquier intervención en el sistema completo (pretensores, airbags, cajas electrónicas o cableados) o la reutilización en cualquier otro vehículo, aunque sea idéntico, está rigurosamente prohibida.

– Para evitar activaciones intempestivas que puedan ocasionar daños, tan solo se permite intervenir en el airbags al personal cualificado de la Red de la marca.

– El control de las características eléctricas del sistema de ignición no debe ser efectuado más que por el personal especialmente formado y utilizando un material adaptado.

– Cuando se vaya a desguazar el vehículo, consulte a un Representante de la marca para eliminar el generador de gas de los pretensores y del airbags.

DISPOSITIVOS DE SEGURIDAD ADICIONALES

Dispositivos de protección lateral

Airbags laterales

(según el vehículo)

Se trata de un airbag que puede equipar cada asiento delantero que se despliega sobre el costado del asiento (lado puerta) con la finalidad de proteger a los ocupantes en caso de choque lateral violento.

Airbags de cortina

Se trata de un airbag instalado (en función del vehículo) en cada costado superior del habitáculo y que se despliega a lo largo de las ventanillas de las puertas delanteras y traseras con el fin de proteger a los ocupantes en caso de choque lateral violento.



Según el vehículo, un marcado en el parabrisas le recuerda la presencia de medios de retención complementarios (airbags, pretensores, etc.) en el habitáculo.

DISPOSITIVOS DE SEGURIDAD ADICIONALES

Advertencias

2



Advertencia relacionada con el airbag lateral airbag

- **Colocación de fundas:** los asientos equipados con un airbag necesitan unas fundas con un diseño específico para su vehículo. Consulte a su Representante de la marca para saber si tales fundas existen en la Red. El empleo de cualquier otro tipo de funda (o de fundas específicas para otro vehículo) podría afectar al correcto funcionamiento de los airbags afectando con ello a su seguridad.
- En la parte delantera, no poner accesorios ni objetos, ni dejar que haya animales entre el respaldo, la puerta y los revestimientos interiores. No cubrir el respaldo del asiento con objetos tales como ropa o accesorios. Esto podría afectar al correcto funcionamiento del airbag o provocar lesiones al desplegarse.
- Queda terminantemente prohibido desmontar o modificar el asiento o los accesorios interiores, salvo que la intervención sea realizada por personal cualificado de la marca.
- El airbag se despliega a través de las ranuras de los respaldos delanteros (lado de la puerta): se prohíbe introducir objetos en ellas.

DISPOSITIVOS DE SEGURIDAD ADICIONALES

Dispositivos de retención complementarios

Todas las advertencias que se dan van destinadas a que no se impida el despliegue del airbag para evitar daños graves directos por proyección durante su apertura.

2



El airbag está diseñado para complementar la acción del cinturón de seguridad. El airbag y el cinturón de seguridad son elementos indisolubles del mismo sistema de protección. Por ello, es imperativo llevar el cinturón de seguridad abrochado permanentemente. No abrocharse el cinturón de seguridad expone a los ocupantes a graves lesiones en caso de accidente. Esto también puede agravar los riesgos de lesiones en la superficie de la piel, que son inherentes al despliegue del airbag, aunque siempre es posible que se produzcan lesiones secundarias por parte de los airbags.

La activación de los pretensores o de los airbags en caso de vuelco o de choque trasero incluso violento, no es sistemática. Golpes bajo el vehículo contra el bordillo de las aceras, baches en la calzada, piedras... pueden provocar la activación de estos sistemas.

- Cualquier intervención o modificación en el sistema completo del airbag del conductor o del pasajero (airbag, caja electrónica, cableado...) está **rigurosamente prohibida** (excepto al personal cualificado de la red).
- Para preservar el correcto funcionamiento y para evitar que se active de forma intempestiva, tan solo al personal cualificado de la Red de la marca se permite intervenir en el sistema del airbag.
- Como medida de seguridad, haga verificar el sistema del airbag si el vehículo ha sufrido un accidente, un robo o una tentativa de robo.
- Cuando se venda o alquile el vehículo, informar al nuevo usuario de las condiciones en el momento de la entrega de este manual de uso del vehículo.
- Cuando se vaya a desguazar el vehículo, dirjase a un Representante de la marca para desechar el generador o los generadores de gas.

DISPOSITIVOS DE SEGURIDAD ADICIONALES

Averías de funcionamiento

2



El testigo **1** se enciende al poner el contacto y se apaga pasados unos segundos.

Si no se enciende al poner el contacto o si se enciende con el motor en marcha, denota que el sistema presenta una anomalía (airbags, pretensores, etc.) en las plazas delanteras y/o traseras.

Póngase en contacto con un Representante de la marca lo antes posible; su protección se puede ver reducida hasta que este fallo sea resuelto.

SEGURIDAD INFANTIL

Información general

Transporte de niños

Cumpla con la legislación local del país en el que se encuentre.

Al igual que el adulto, el niño debe estar correctamente sentado y sujeto sea cual sea el trayecto. Usted es responsable de los niños que transporta.

El niño no es como un adulto en miniatura. Está expuesto a riesgos de lesiones específicas ya que sus músculos y sus huesos están en pleno desarrollo. El cinturón de seguridad por sí solo no es adecuado para su transporte. Utilice el asiento para niños apropiado y haga un uso correcto del mismo.



Para impedir la apertura de las puertas, utilizar el "Bloqueo infantil" → 50.



Un choque a 50 km/h representa una caída desde 10 metros. ¡No sujetar a un niño equivale a dejarle jugar en un balcón de una cuarta planta sin barandilla! Nunca lleve a un niño en brazos. En caso de accidente, no le podrá sujetar aunque usted lleve puesto el cinturón. Si su vehículo ha estado implicado en un accidente de tráfico, cambie el asiento para niños y verifique los cinturones y los anclajes ISOFIX.



Responsabilidad del conductor durante el estacionamiento o la parada del vehículo

No abandone nunca su vehículo dejando dentro a un niño, a un adulto no autónomo o a un animal, ni siquiera por poco tiempo. De hecho, éstos podrían correr peligro o poner en peligro a otras personas al arrancar el motor, al accionar los equipamientos como por ejemplo los elevallunas, o al bloquear las puertas.

Además, cuando hace calor o incide el sol, sepa que la temperatura interior del habitáculo sube muy rápidamente.

RIESGO DE MUERTE O DE LESIONES GRAVES.

Utilización de un asiento para niños

El nivel de protección ofrecido por el asiento para niños depende de su capacidad para retener al niño y de su instalación. Una mala instalación compromete la protección del niño en caso de frenado brusco o de choque.

SEGURIDAD INFANTIL

2

Antes de comprar un asiento para niños, compruebe que cumple la reglamentación del país donde usted se encuentra y que se puede montar en su vehículo. Consulte a un Representante de la marca para saber cuáles son los asientos recomendados para su vehículo.

La normativa sobre el transporte de niños es específica de cada país.

El uso de un asiento para niños durante el transporte depende de la edad y/o el tamaño y/o el peso del niño.

Para los niños que no necesitan ser transportados a un asiento para niños, asegúrese de que el cinturón de seguridad esté correctamente ajustado y abrochado.

En cualquiera de los casos, debe respetar la reglamentación del país en que se encuentre.

Antes de montar un asiento para niños, lea el manual correspondiente y respete las instrucciones. En caso de dificultades al instalarlo, contacte con el fabricante del equipamiento. Conserve el manual con el asiento.



Dé ejemplo poniéndose el cinturón y enseñe a sus hijos:

- para abrochárselo correctamente;
- a subirse y a bajarse por el lado opuesto al tráfico.

No utilice un asiento para niños de ocasión o sin manual de utilización.

Procure que ningún objeto, en el asiento para niños o cerca del mismo, impida su funcionamiento.



No deje nunca a un niño sin vigilancia en el vehículo.

Asegúrese de que el niño permanece sujeto y de que su arnés o su cinturón está correctamente regulado y ajustado. Evitar llevar prendas voluminosas que puedan destensar los cinturones
➔ 61.

No deje que el niño saque la cabeza o los brazos por la ventanilla.

Compruebe que el niño conserva una postura adecuada durante todo el trayecto, sobre todo si está dormido.

SEGURIDAD INFANTIL

Elección de asiento para niños



Asientos para niños de espaldas a la carretera

La cabeza de un bebé es, en proporción, más pesada que la de un adulto y su cuello es muy frágil. Transporte al niño el mayor tiempo posible en esta posición (hasta la edad de 2 años como mínimo). Sujeta la cabeza y el cuello. Elija un asiento envolvente para una mejor protección lateral y cámbielo cuando la cabeza del niño rebasa el casco del asiento.



Asiento para niños frente a la carretera

Hasta 18 kg o cuatro años, el niño puede viajar en un asiento frente a la carretera. Elija un asiento adecuado al tamaño del niño: la cabeza y el abdomen, etc.

La cabeza y el abdomen de los niños son las partes que se deben proteger prioritariamente. Un asiento para niños frente a la carretera sólidamente fijado al vehículo reduce los riesgos de impacto de la cabeza. Transporte a su hijo en un asiento en el sentido de la marcha con un arnés mientras su estatura lo permita. Elija un asiento envolvente para una mejor protección lateral.



Cojines elevadores

A partir de 15 kg o 4 años el niño puede viajar en un asiento elevador que permite adaptar el cinturón de seguridad a su morfología. El cojín del asiento elevador debe estar provisto de guías que coloquen el cinturón sobre los muslos del niño y no sobre el vientre. Se aconseja un respaldo regulable en altura y equipado con una guía para el cinturón para colocar el cinturón en el centro del hombro. El cinturón nunca debe estar sobre el cuello o sobre el brazo. Elija un asiento envolvente para una mejor protección lateral.

SEGURIDAD INFANTIL

2



Lista de métodos de sujeción para niños recomendados por el fabricante:



63132

elección de fijación del asiento para niños

Existen dos formas de fijar los asientos infantiles: mediante el cinturón de seguridad o mediante el sistema ISOFIX.

Fijación mediante el cinturón

El cinturón de seguridad debe estar ajustado para asegurar su correcto funcionamiento en caso de frenado brusco o de impacto.

Respete el recorrido de la correa indicado por el fabricante del asiento para niños.

Compruebe siempre que el cinturón de seguridad esté bien abrochado tirando de él y después tense la correa al máximo empujando el asiento para niños.

Compruebe la correcta sujeción del asiento ejerciendo un movimiento izquierda/derecha y adelante/atrás: el asiento debe permanecer sólidamente fijado.

Compruebe que el asiento para niños no haya quedado atravesado y que no esté apoyado contra un cristal.



No utilizar un asiento para niños si se corre el riesgo de que desabroche el cinturón de seguridad que lo sujeta; la base del asiento no debe descansar sobre la hebilla o sobre el cierre del cinturón de seguridad.



El cinturón de seguridad nunca debe estar holgado o torcido. Nunca lo haga pasar por debajo del brazo o por detrás de la espalda.

Compruebe que el cinturón no haya sido dañado por bordes afilados.

Si el cinturón de seguridad no funciona correctamente, no protegerá al niño. Consulte a un Representante de la marca. No utilice esta plaza hasta que el cinturón esté reparado.

Fijación mediante el sistema ISOFIX

Las sillas infantiles autorizadas ISOFIX están homologadas de acuerdo con la normativa vigente si se cumple alguna de las cuatro condiciones que se indican a continuación:

- Silla "Universal" ISOFIX de 3 puntos orientada hacia delante;
- Silla "Semi-universal" ISOFIX de 2 puntos;
- específica del vehículo;
- i-Size que tiene una de las opciones:
 - una correa que se fija en la tercera anilla del asiento en cuestión;

SEGURIDAD INFANTIL

– o un gato que se apoya en el suelo del vehículo, compatible con el asiento homologado i-Size, cuya función es evitar que el asiento para niños se desplace en caso de colisión.

En los últimos tres casos, verifique que su asiento para niños puede instalarse consultando la lista de vehículos compatibles.

Sujete el asiento para niños con las fijaciones ISOFIX cuando esté equipado. El sistema ISOFIX garantiza un montaje fácil, rápido y seguro.

El sistema ISOFIX incluye 2 anillas y, en algunos casos, una tercera anilla.



No deben llevarse a cabo modificaciones en los componentes del sistema de retención instalado de fábrica (cinturones de seguridad, ISOFIX, sillas y sus fijaciones).



Antes de utilizar un asiento para niños ISO-FIX que haya adquirido para otro vehículo, asegúrese de que se permite su instalación. Consulte la lista de los vehículos en los que se admite el asiento a través del fabricante del equipamiento.

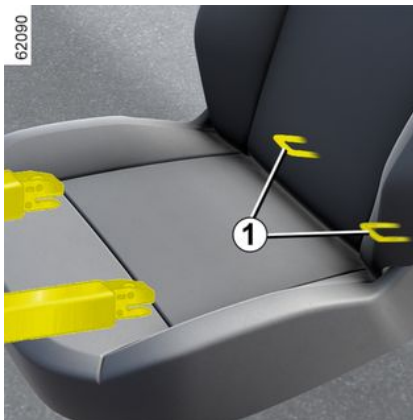

Las dos anillas **1** están situadas entre el respaldo y la base de la silla, y se

identifican con la marca .



La tercera anilla de cada plaza lateral se utiliza para fijar la cinta superior de algunos asientos para niños.

Pase la cinta entre el respaldo y la bandeja trasera (para extraer la bandeja trasera → 309).

2

SEGURIDAD INFANTIL

2



Los anclajes ISOFIX han sido diseñados exclusivamente para los asientos para niños con sistema ISOFIX. No fije nunca otros asientos para niños, cinturones u otros objetos a estos anclajes. Asegúrese de que nada estorbe a la altura de los puntos de anclaje. Si el vehículo ha estado implicado en un accidente de tráfico, haga verificar los anclajes ISOFIX y cambie su asiento para niños.

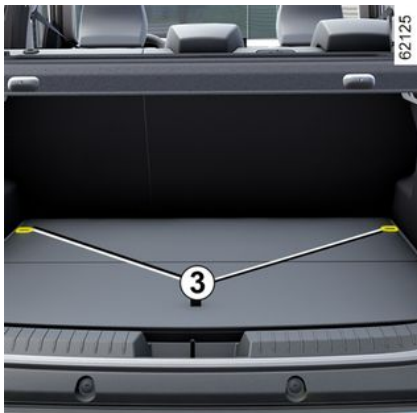

Fije el gancho de la cinta en una de las anillas **2** (versión 4x2) o **3** (versión 4x4).

Tense la correa para que el respaldo del asiento para niños esté en contacto con el respaldo del asiento del vehículo.

Nota: Es fundamental utilizar las anillas marcadas con el símbolo .



Asegúrese de que el respaldo del asiento para niños de frente a la carretera esté en contacto con el respaldo del asiento del vehículo. En este caso, el asiento para niños podría no descansar siempre sobre la base del asiento del vehículo.



Fije **imperativamente** la cinta del asiento para niños en la anilla correspondiente.

SILLAS INFANTILES

Instalación del asiento para niños, generalidades

Algunas plazas no admiten la instalación de un asiento para niños. El esquema de la página siguiente le indica dónde fijar un asiento para niños.



Monte la silla para niños preferentemente en un asiento trasero.

Comprobar que la silla infantil o los pies del niño no impidan el correcto bloqueo del asiento delantero ➔ 55.

Asegúrese de que al instalar el asiento para niños en el vehículo no se corre el riesgo de que se suelte de su base.

Si tiene que retirar el reposacabezas, asegúrese de que esté bien guardado de modo que no se pueda proyectar en caso de frenada brusca o de choque.

Fije siempre el asiento para niños en el vehículo, aunque no se esté utilizando, para que no se pueda proyectar en caso de frenada brusca o de choque.

Los tipos de asiento para niños mencionados pueden no estar disponibles. Antes de utilizar otro asiento para niños, compruebe a través de su fabricante que se puede montar.

En la parte delantera

La legislación relativa al transporte de niños en la plaza del pasajero delantero es propia de cada país. Consulte la legislación en vigor y siga las indicaciones del esquema en la página siguiente.

Antes de instalar un asiento para niños en este asiento (si está autorizado y según el vehículo):

- baje el cinturón de seguridad al máximo;
- lleve el asiento hacia atrás al máximo;
- reclinar suavemente el respaldo para evitar que se quede en posición vertical (aproximadamente 25°);
- en los vehículos que estén equipados, suba el asiento al máximo.

Siempre es obligatorio elevar completamente el reposacabezas del asiento para que no interfiera con la silla infantil ➔ 55.

Después de instalar el asiento para niños, empuje el asiento del pasajero delantero al menos una muesca. Si se trata de un asiento para niños de es-

paldas a la carretera, no deje que toque el salpicadero.

Nunca modifique los otros ajustes tras la instalación del asiento para niños.



RIESGO DE MUERTE O LESIONES GRAVES:

Antes de instalar una silla infantil a contramarcha en el asiento del acompañante, compruebe que se haya desactivado el airbag ➔ 93.

En la plaza trasera lateral

Un capazo se instala en el sentido transversal del vehículo y ocupa dos plazas como mínimo. Coloque la cabeza del niño hacia el interior del vehículo.

Antes de instalar un asiento para niños en los puntos de anclaje ISOFIX del asiento lateral trasero, verifique que las hebillas del cinturón de seguridad no están situadas entre los dos puntos de anclaje ISOFIX de este asiento. Si es necesario, desplace el cajetín de la plaza correspondiente hacia el interior del vehículo.

Para instalar un asiento para niños de espaldas a la carretera, desplace al máximo hacia delante el asiento de-

SILLAS INFANTILES

lantero del vehículo y, a continuación, llévelo hacia atrás al máximo sin tocar el asiento para niños.

Para la seguridad del niño situado de frente a la carretera, eche hacia atrás el asiento todo lo posible y desplace hacia delante el asiento que está delante del niño; recolóque el respaldo para evitar el contacto entre el asiento y las piernas del niño.

En cualquier situación, retire el reposacabezas del asiento trasero en el que esté instalado el ➔ **58**.

En caso necesario, coloque el asiento trasero lo más atrás posible. Esto deberá realizarse antes de instalar el asiento para niños. Compruebe que el asiento para niños está apoyado en el respaldo del asiento trasero.

En la plaza trasera central

La instalación de un asiento para niños en esta plaza está autorizada únicamente si está equipada de un cinturón con enrollador.

Para cualquier información complementaria, consulte con un Representante de la marca.



Asegúrese de que ni el asiento ni los pies del niño impidan la fijación en su lugar del asiento delante de ➔ **55** o ➔ **59**.



Un asiento para niños con apoyo en el suelo no debe instalarse nunca en el asiento trasero central. **RIESGO DE MUERTE O DE LESIONES GRAVES.**



Instalación de un asiento elevador (grupo 2 o 3)

Comprobar que el cinturón de seguridad ➔ **61** funciona (enrolla) correctamente.

Ajustar el cinturón de seguridad colocando:

- la correa en el hombro del niño sin que toque el cuello;
- el cinturón ventral de modo que quede plano sobre los muslos y contra la pelvis.

Llegado el caso, deberá adaptar la posición del asiento del vehículo.

SILLAS INFANTILES

Fijación mediante el cinturón

2

Imagen de instalación para la versión de cinco puertas, cinco plazas

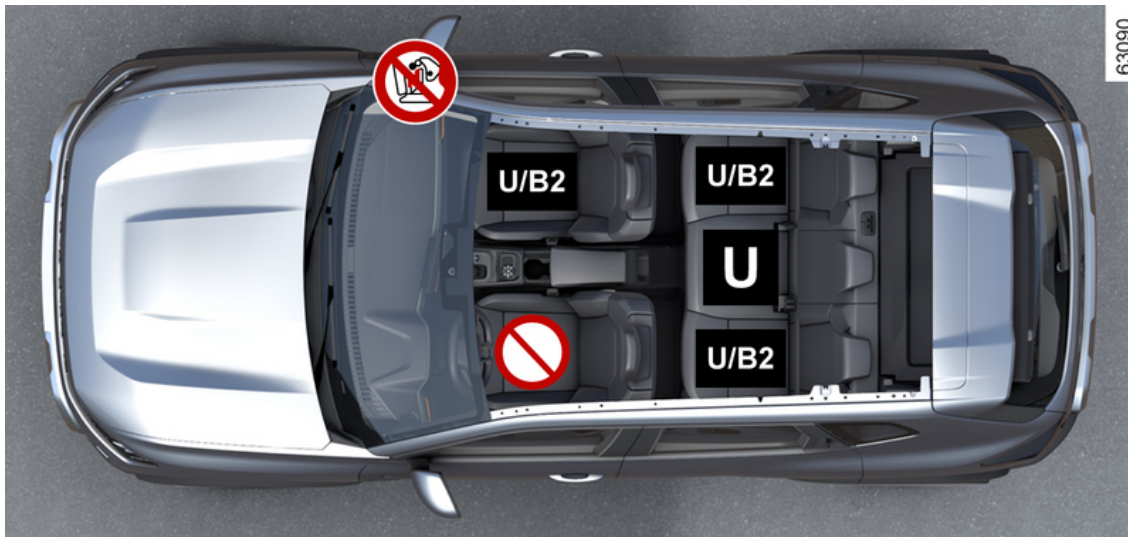

SILLAS INFANTILES

 Compruebe el estado del airbag antes de que se instale un pasajero a bordo o antes de instalar un asiento para niños.

 Plaza que no permite la instalación de un asiento para niños.

 Asiento equipado para fijar una silla "Universal" homologada mediante el cinturón de seguridad.

 : plaza que permite la fijación mediante el cinturón de un asiento para niños con homologación "B2".



RIESGO DE MUERTE O LESIONES GRAVES: antes de instalar una silla infantil en el asiento del pasajero delantero, es necesario controlar que el airbag se ha desactivado → 93.



Controlar que el niño vaya siempre sujeto y que el cinturón o arnés de seguridad esté correctamente colocado y ajustado. → 61.

Si es necesario, ajustar la posición del asiento como corresponda.



La utilización de un sistema de seguridad infantil inadecuado para este vehículo no protegerá correctamente al bebé o al niño. Se corre el riesgo de que sufra heridas graves o mortales.

SILLAS INFANTILES

Tabla de instalación

Versiones de cinco puertas y cinco plazas

Tipo de asiento para niños	Peso del niño	Plaza del pasajero delantero		Asientos traseros	
		Con airbag sin posibilidad de desactivación o con airbag activado	Sin airbag o con airbag desactivado	Plazas laterales	Plaza central
Capazo transversal al vehículo Homologado grupo 0	< a 10 kg	X	X	U (4)	X
Capazo de espaldas a la carretera Homologado grupo 0 ó 0+	< a 13 kg	X	U (2) (3)	U (5)	U (5) (7)
Asiento de espaldas a la carretera Homologado grupo 0+ ó 1	< de 13 kg y de 9 a 18 kg	X	U (2) (3)	U (5)	U (5) (7)
Asiento de frente a la carretera Homologado grupo 1	9 kg a 18 kg	U (1) (3)	X	U (6)	U (6) (7)
Sistema de elevación del cojín Homologado grupo 2 ó 3	15 a 25 kg y 22 a 36 kg	U/B2 (1) (3)	X	U/B2 (6)	U (6)

SILLAS INFANTILES



(1) RIESGO DE MUERTE O DE LESIONES GRAVES: no instale nunca un asiento para niños de espaldas a la carretera en la plaza delantera si el vehículo está equipado con un airbag del pasajero sin posibilidad de desactivación.

(2) RIESGO DE MUERTE O DE LESIONES GRAVES: antes de instalar una silla infantil orientada hacia atrás en el asiento del pasajero delantero, controlar que el airbag ha sido desactivado → 93.

2

Consulte el folleto "Equipamientos de seguridad infantil" disponible en la red de la marca para elegir el asiento adaptado al niño y recomendado para su vehículo.

X = Plaza no apta para la fijación de asientos para niños.

U= asiento que permite la fijación mediante el cinturón de seguridad de una silla infantil con homologación "Universal": controle que puede instalarse.

B2= Elevar los asientos de los grupos 2 y 3 (de 15 a 25 kg y de 22 a 36 kg).

(3) Coloque el asiento del vehículo en la posición más atrasada y alta posible, e incline ligeramente el respaldo (25° aproximadamente).

(4) Un capazo se instala en el sentido transversal del vehículo y ocupa dos plazas como mínimo. Coloque la cabeza del niño hacia el interior del vehículo.

(5) Para instalar un asiento para niños de espaldas a la carretera, desplace al máximo hacia delante el asiento delantero del vehículo y, a continuación, llévelo hacia atrás al máximo sin tocar el asiento para niños.

(6) Retire siempre el reposacabezas del asiento trasero en el que esté instalado el asiento para niños. Esta operación debe realizarse antes de la instalación de la silla infantil → 58. Desplace hacia delante el asiento situado delante del niño y recolóque el respaldo para evitar el contacto entre el asiento y las piernas del niño.



(7) RIESGO DE MUERTE O DE LESIONES GRAVES: no debe instalarse nunca un asiento para niños con reposapiés.

SILLAS INFANTILES

Fijación mediante el sistema ISOFIX

2

Imagen de instalación para la versión de cinco puertas, cinco plazas

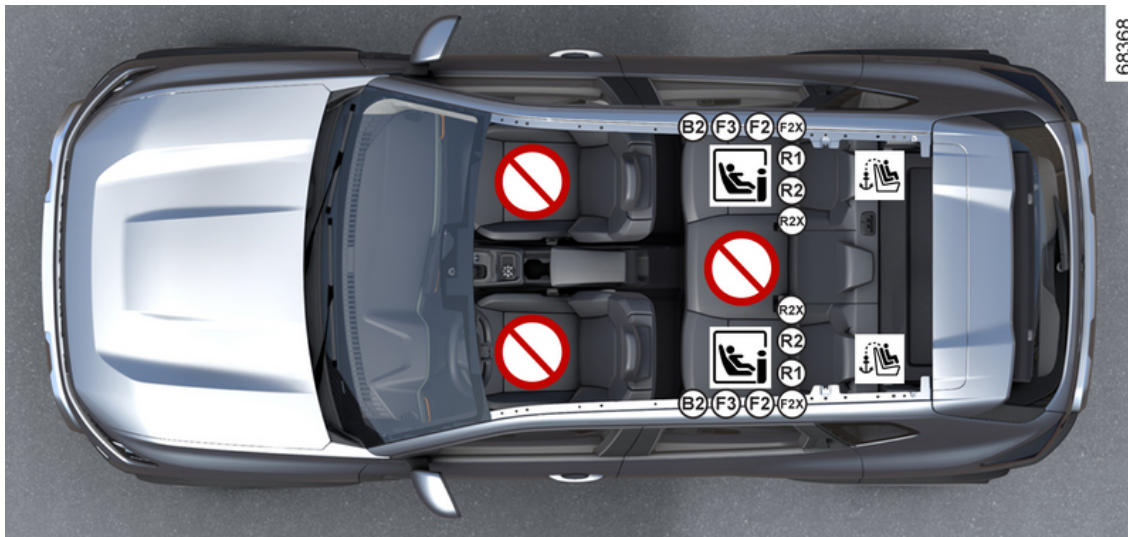



SILLAS INFANTILES

 Plaza que no permite la instalación de un asiento para niños.

Sujeción de la silla infantil mediante la fijación ISOFIX

 Plaza que permite la fijación de un asiento ISOFIX para niños.

 Las plazas traseras laterales están equipadas con un anclaje que permite la fijación de un asiento para niños orientado hacia delante ISOFIX universal. Los anclajes  se encuentran en el maletero y son visibles.



Controlar que el niño vaya siempre sujeto y que el cinturón o arnés de seguridad esté correctamente colocado y ajustado. ➔ 61.
Si es necesario, ajustar la posición del asiento como corresponda.



La utilización de un sistema de seguridad infantil inadecuado para este vehículo no protegerá correctamente al bebé o al niño. Se corre el riesgo de que sufra heridas graves o mortales.

SILLAS INFANTILES

Tabla de instalación

Versiones cuatro y cinco puertas

2

Tipo de asiento para niños	Peso del niño	Tamaño del asiento [fijación]	Plaza del pasajero delantero		Asientos traseros	
			Con airbag sin posibilidad de desactivación	Sin airbag o con airbag desactivado	Plazas laterales	Plaza central
Capazo transversal al vehículo Homologado grupo 0	< a 10 kg	L1 [F], L2 [G]	X	X	X	X
Capazo de espaldas a la carretera Homologado grupo 0 ó 0+	< a 13 kg	R1 [E]	X	X	IL (1)	X
Asiento de espaldas a la carretera Homologado grupo 0+ ó 1	< de 13 kg y de 9 a 18 kg	R2 [D], R2X [D]	X	X	IL (1)	X
		R3 [C]	X	X	X	X
Asiento de frente a la carretera Homologado grupo 1	9 kg a 18 kg	F3 [A], F2 [B], F2X [B1]	X	X	IUF-IL (1) (2)	X
Sistema de elevación del cojín Homologado grupo 2 ó 3	15 a 25 kg y 22 a 36 kg	B2	X	X	IUF-IL (1) (2)	X
		B3	X	X	X	X
Asiento i-Size	Asiento de espaldas a la carretera		X	X	i-U(1)	X

SILLAS INFANTILES

Tipo de asiento para niños	Peso del niño	Tamaño del asiento [fijación]	Plaza del pasajero delantero		Asientos traseros	
			Con airbag sin posibilidad de desactivación	Sin airbag o con airbag desactivado	Plazas laterales	Plaza central
	Asiento de frente a la carretera		X	X	i-UF(1) (2)	X
	Sistema de elevación del cojín		X	X	i-UF(1) (2)	X

2

Consulte el folleto "Equipamientos de seguridad infantil" disponible en la red de la marca para elegir el asiento adaptado al niño y recomendado para su vehículo.

X = Plaza no apta para la fijación de asientos para niños.

IUF = asiento que permite la fijación de asientos para niños orientados hacia delante con homologación "universal" mediante anclajes ISOFIX; controlar que es posible la instalación.

IL = asiento que permite la fijación de asientos para niños con homologación "semiuniversal" o "específica para vehículos" mediante anclajes ISOFIX; controlar que es posible la instalación correcta.

i-U = adecuado únicamente para sistemas de retención "Universal" orientados hacia delante y hacia atrás i-Size: controlar que es posible la instalación.

i-UF = adecuado para sistemas de retención "Universal" orientados hacia delante y hacia atrás i-Size: controlar que es posible la instalación.

(1) Para instalar un asiento para niños de espaldas a la carretera, desplace al máximo hacia delante el asiento delantero del vehículo y, a continuación, llévelo hacia atrás al máximo sin tocar el asiento para niños.

(2) Retire siempre el reposacabezas del asiento trasero en el que esté instalado el asiento para niños. Esta operación debe realizarse antes de la instalación de la silla infantil ➔ 58. Desplace hacia delante el asiento situado delante del niño y recolóque el respaldo para evitar el contacto entre el asiento y las piernas del niño.

El tamaño de un asiento para niños ISOFIX se indica con una letra:

- F3 [A], F2 [B], F2X [B1]: para las sillas orientadas hacia delante del grupo 1 (de 9 a 18 kg);
- R2 [D], R2X [D], R3 [C]: asientos de espaldas a la carretera o capazos del grupo 0+ (inferior a 13 kg) o del grupo 1 (de 9 a 18 kg);
- R1 [E] capazos de espaldas a la carretera del grupo 0 (inferior a 10 kg) o del 0+ (inferior a 13 kg);
- L1 [F], L2 [G]: capazos del grupo 0 (menos de 10 kg);

SILLAS INFANTILES

- B2, B3: elevar los asientos de los grupos 2 y 3 (de 15 a 25 kg y de 22 a 36 kg).

2

SEGURIDAD INFANTIL: DESACTIVACIÓN Y ACTIVACIÓN DEL AIRBAG DEL PASAJERO DELANTERO

Desactivación del airbag del pasajero delantero

(según el vehículo)



Antes de instalar un asiento para niños en la plaza del pasajero delantero:

- compruebe que el asiento para niños puede instalarse en esta plaza;
- es imperativo **desactivar** el airbag en el caso de un asiento para niños de espaldas a la marcha.

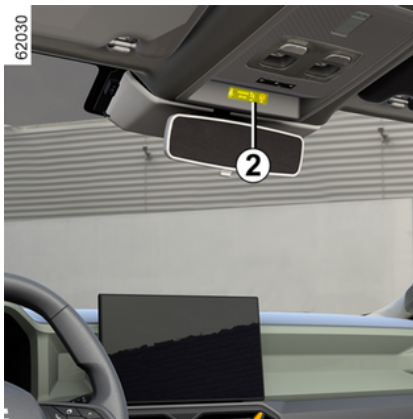

Para desactivar el airbag: con el vehículo detenido y el contacto apagado, empujar y girar la cerradura 1 a la posición **OFF**.

Cuando se pone el contacto, **debe**

comprobar que el testigo  está encendido en la pantalla 2.

Este testigo se queda encendido permanentemente para confirmar que puede usted instalar un asiento para niños.



PELIGRO

Dado que el despliegue del airbag del pasajero delantero no es compatible con la instalación de una silla infantil orientada hacia atrás, **NUNCA colocar un sistema de retención infantil orientado hacia atrás en un asiento protegido por un AIRBAG frontal ACTIVADO. Puede provocar la MUERTE del NIÑO o LESIONES GRAVES.**



la activación o desactivación del pasajero airbag solo se debe hacer cuando el **vehículo está detenido** y el **contacto apagado**.

En caso de manipulación con el vehículo circulando, los testigos



y



se encienden.

Para restablecer el estado de airbag según la posición de la cerradura, apague el encendido y vuelva a encenderlo.

2

SEGURIDAD INFANTIL: DESACTIVACIÓN Y ACTIVACIÓN DEL AIRBAG DEL PASAJERO DELANTERO

2



Las indicaciones en el salpicadero y las etiquetas **A** situadas a cada lado del parasol del pasajero delantero **3**

(véase el ejemplo de las etiquetas anterior) sirven para recordar las instrucciones.

Activación del airbag del pasajero delantero

(según el vehículo)



Cuando retire usted el asiento para niños del asiento del pasajero delantero, reactive el airbag con el fin de asegurar la protección del pasajero delantero en caso de choque.

Para reactivar el airbag: con el vehículo parado y el contacto apagado, empuje y gire la cerradura **1 a la posición **ON**.**

Cuando se pone el contacto, es **imprescindible comprobar** que la luz

de advertencia  esté apagada en la pantalla **2**.

Averías de funcionamiento

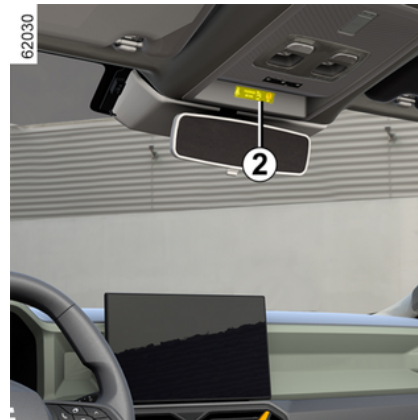

En caso de anomalías del sistema de activado/desactivado del airbag del pasajero delantero, se prohíbe instalar un asiento para niños con la espalda mirando a la carretera, en el asiento delantero.

Se recomienda que ningún pasajero ocupe el asiento.

Consulte lo antes posible a un Representante de la marca;

SEGURIDAD INFANTIL: DESACTIVACIÓN Y ACTIVACIÓN DEL AIRBAG DEL PASAJERO DELANTERO



la activación o desactivación del pasajero airbag solo se debe hacer cuando el **vehículo está**

detenido y el **contacto apagado**.

En caso de manipulación con el vehículo circulando, los testigos



y



se encienden.

Para restablecer el estado de airbag según la posición de la cerradura, apague el encendido y vuelva a encenderlo.

PUESTO DE CONDUCCIÓN

Puesto de conducción dirección a izquierda

2

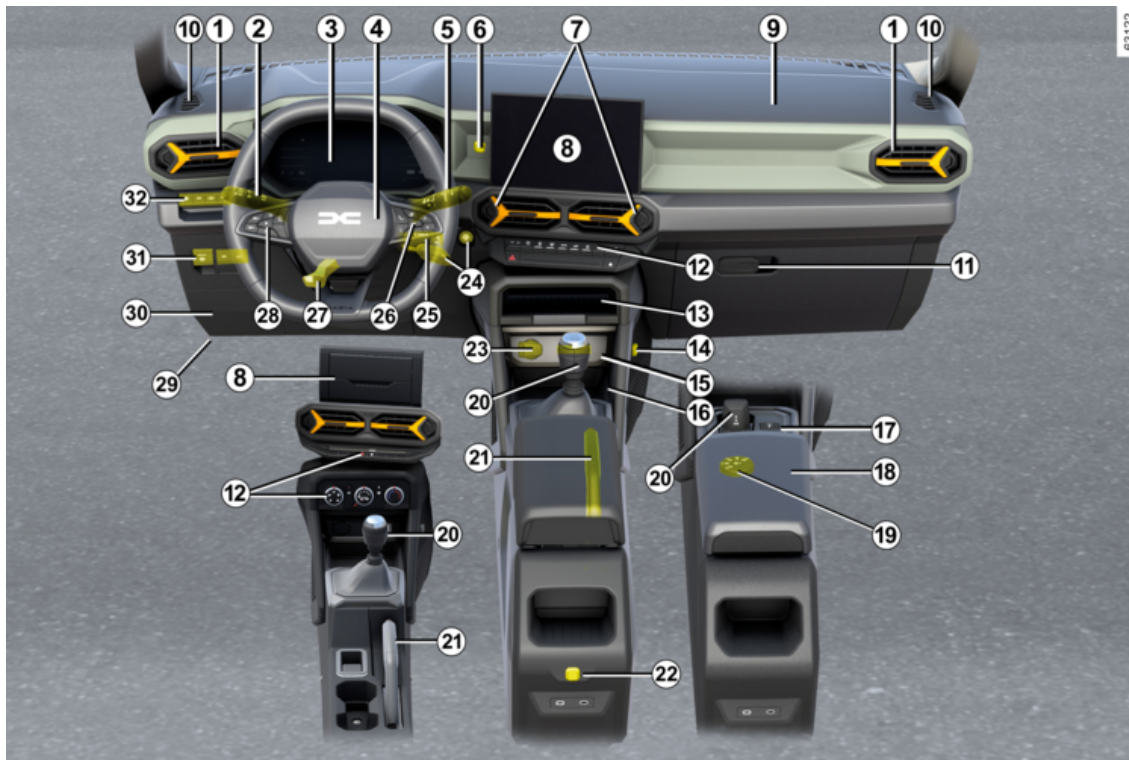

PUESTO DE CONDUCCIÓN

La presencia de los equipamientos DEPENDE DE LA VERSIÓN DEL VEHÍCULO Y DEL PAÍS.

1. Aireadores laterales.

2. Palanca de:

- luces indicadoras de dirección;
- iluminación exterior;
- luces antiniebla traseras.

3. Cuadro de instrumentos.

4. Localización del airbag del conductor y la bocina.

5. Palanca del limpia/lavaparabrisas delantero y trasero.

6. Ubicación para soporte de teléfono.

7. Aireadores centrales

8. Pantalla multimedia o, según el vehículo, almacenamiento.

9. Emplazamiento airbag del pasajero.

10. Salida de desempañado.

11. Guantero

12. Mandos:

- calefacción o aire acondicionado;
- asientos delanteros calefactables;
- luces de emergencia;
- bloqueo centralizado de las puertas;
- ...

13. Compartimento portaobjetos inferior del salpicadero.

14. Soporte multi-accesorios YouClip.

15. Tomas USB-C.

16. Ubicación /zona de carga para el teléfono

17. Botón de la posición Parking en la caja de velocidades automática.

18. Reposabrazos central/compartimento.

19. selector de modo 4x4 (4WD);
– activación/desactivación de la función de control de velocidad en bajada.

20. Palanca de velocidades (caja de velocidades manual, según el vehículo).

21. Freno de mano.

22. Soporte multi-accesorios YouClip.

23. Toma de accesorios.

24. Botón de arranque/parada del motor o, según el vehículo, conmutador de encendido.

25. Mandos satélite de la radio.

26. Mandos:

- lectura de la información del ordenador de a bordo y menú de personalización de los ajustes del vehículo;

– remoto para la radio y el sistema de navegación.

27. Mando de ajuste en altura y en profundidad del volante.

28. Interruptor principal y mandos para el control de crucero, el limitador de velocidad o, según el vehículo, el regulador de velocidad adaptativo Stop and Go.

29. Mando de apertura del capó.

30. Compartimento fijo y caja de fusibles.

31. Mandos:

- activación/desactivación del freno de aparcamiento eléctrico;
- Control de GLP;
- ...

32. Mandos:

- Activación y desactivación de My Safety;
- ajuste eléctrico de la altura de las luces delanteras;
- Activación/desactivación del modo ECO;
- control de activación/desactivación de la tracción;
- activación / desactivación de la función Stop and Start.

PUESTO DE CONDUCCIÓN

Puesto de conducción con dirección a derechas

2

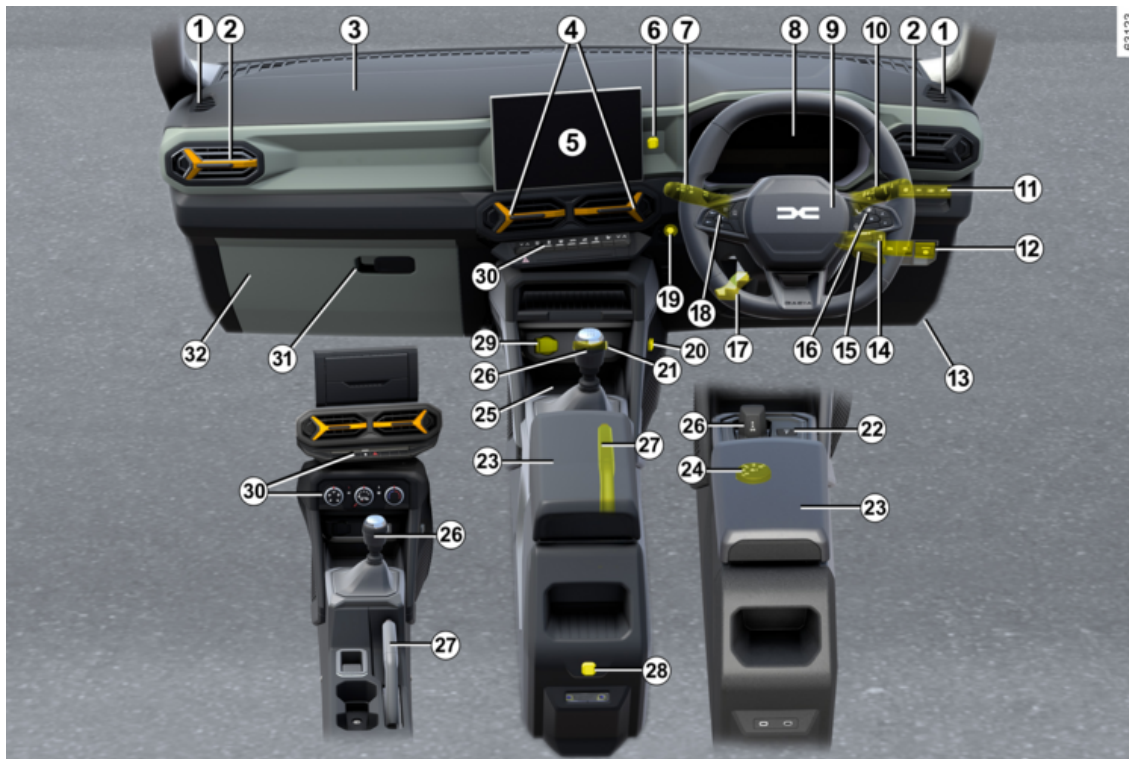

PUESTO DE CONDUCCIÓN

La presencia de los equipamientos DEPENDE DE LA VERSIÓN DEL VEHÍCULO Y DEL PAÍS.

1. Salida de desempañado.
2. Aireadores laterales.
3. Emplazamiento airbag del pasajero.
4. Aireadores centrales
5. Pantalla multimedia o, según el vehículo, almacenamiento.
6. Ubicación para soporte de teléfono.
7. Palanca de:
 - luces indicadoras de dirección;
 - iluminación exterior;
 - luces antiniebla traseras.
8. Cuadro de instrumentos.
9. Localización del airbag del conductor y la bocina.
10. Palanca del limpia/lavaparabrisas delantero y trasero.
11. Mandos:
 - Activación y desactivación de My Safety;
 - ajuste eléctrico de la altura de las luces delanteras;
 - Activación/desactivación del modo ECO;
 - control de activación/desactivación de la tracción;

– activación / desactivación de la función Stop and Start.

12. Mandos:

- activación/desactivación del freno de aparcamiento eléctrico;
- Control de GLP;
- ...

13. Mando de apertura del capó.

14. Mandos satélite de la radio.

15. Botón de arranque.

16. Mandos:

- lectura de la información del ordenador de a bordo y menú de personalización de los ajustes del vehículo;
- remoto para la radio y el sistema de navegación.

17. Mando de ajuste en altura y en profundidad del volante.

18. Interruptor principal y mandos para el control de crucero, el limitador de velocidad o, según el vehículo, el regulador de velocidad adaptativo Stop and Go.

19. Botón de arranque/parada del motor.

20. Soporte multi-accesorios YouClip.

21. Tomas USB-C.

22. Botón de la posición Parking en la caja de velocidades automática.

23. Reposabrazos central/compartimento.

24. selector de modo 4x4 (4WD);
– activación/desactivación de la función de control de velocidad en bajada.

25. Ubicación /zona de carga para el teléfono

26. Palanca de velocidades (caja de velocidades manual, según el vehículo).

27. Freno de mano.

28. Soporte multi-accesorios YouClip.

29. Toma de accesorios.

30. Mandos:

- calefacción o aire acondicionado;
- asientos delanteros calefactables;
- luces de emergencia;
- bloqueo centralizado de las puertas;
- ...

31. Guanterera

32. Compartimento fijo y caja de fusibles.

ORDENADOR DE A BORDO

Información general

2 Ordenador de a bordo A o B

Según el vehículo, incluye las siguientes funciones:

- kilometraje;
- Ajustes de viaje;
- mensajes informativos;
- mensajes de anomalía de funcionamiento (relacionados con el testigo



- los mensajes de alerta (relacionados

con el testigo **STOP**);

- configuración del vehículo, menú de personalización ➔ 117.

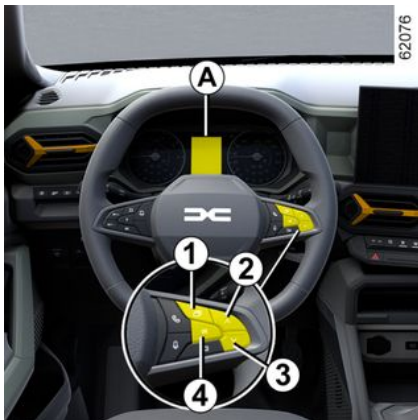

Vehículo equipado con ordenador de a bordo A

Pulse el interruptor **1** y seleccione las funciones pulsando los interruptores **2** o **3**. Pulse el interruptor **4** para volver al menú anterior (la visualización depende del equipamiento del vehículo y del país):

f) Registro de viaje, visualización de los mensajes de información y de fallos de funcionamiento.

b) Parámetros de viaje:

- consumo medio;
- consumo de combustible actual;
- autonomía estimada con el combustible restante;
- kilometraje;
- velocidad media,
- consumo medio de GLP;
- autonomía estimada con el GLP restante;
- Distancia de GLP;

c) Registro de kilometraje total y kilometraje de viaje y velocidad media.

d) Reinicio de las presiones de los neumáticos.

e) ajuste de la hora;

f) Kilometraje restante hasta la revisión siguiente:

- autonomía hasta revisión;
- autonomía hasta cambio de aceite.

g) autonomía previsible con el reactivo restante.

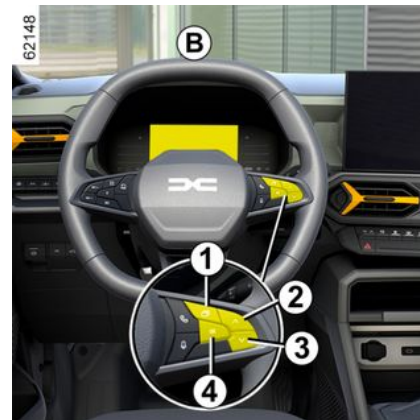

Vehículo equipado con ordenador de a bordo B

ORDENADOR DE A BORDO

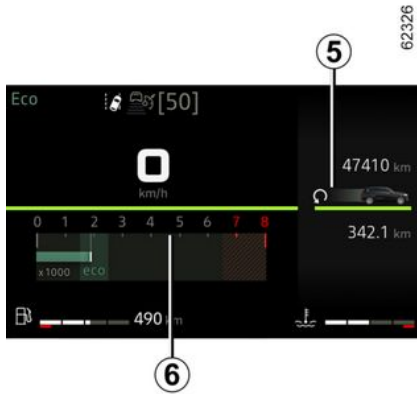

Las funciones aparecen distribuidas en las zonas **5** y **6**.

Pulse el botón **1** para navegar entre las zonas y seleccione las funciones pulsando repetidamente los interruptores **2** o **3**. Pulse el interruptor **4** para volver al menú anterior (la visualización depende del equipamiento del vehículo y del país):

f) Registro de viaje, visualización de los mensajes de información y de fallos de funcionamiento.

b) Parámetros de viaje:

- consumo medio;
- consumo de combustible actual;
- autonomía estimada con el combustible restante;
- kilometraje;

- velocidad media;
 - consumo medio de GLP;
 - autonomía estimada con el GLP restante;
 - Distancia de GLP;
- c) cuentakilómetros y velocidad media.
d) Reinicio de las presiones de los neumáticos.
e) ajuste de la hora;
f) Kilometraje restante hasta la revisión siguiente:
- autonomía hasta revisión;
 - autonomía hasta cambio de aceite.
- g) autonomía previsible con el reactivo restante.

Reseteo del contador parcial de distancia recorrida y los parámetros de viaje (botón resete)

Con uno de los ajustes de viaje en pantalla, mantener presionado el botón **4 "OK"** para ponerlo a cero.

Interpretación de ciertos valores visualizados tras el Punto de Partida

Los valores de consumo medio, autonomía, velocidad media son cada vez más estables y significativos a medida que la distancia recorrida aumenta desde el último Punto de Partida.

En los primeros kilómetros recorridos tras la puesta a cero, se puede constatar

que la autonomía aumenta al circular.

Esto se debe al hecho de que ésta tiene en cuenta el consumo medio realizado desde la última puesta a cero

No obstante, el consumo medio puede disminuir cuando:

- el vehículo sale de una fase de aceleración,
- el motor alcanza su temperatura de funcionamiento (punto de partida: motor frío);
- se pasa de una circulación urbana a una circulación en carretera.

Puesta a cero automática de los parámetros de viaje





La puesta a cero es automática si se sobrepasa la capacidad de uno de los parámetros.

ORDENADOR DE A BORDO





Parámetros de viaje

2

La visualización de la información que se describe a continuación **DEPENDE DEL EQUIPAMIENTO DEL VEHÍCULO Y DEL PAÍS**



Ejemplos de selección	Interpretación de la visualización seleccionada
No hay mensaje memorizado	a) Registro del viaje. Visualización sucesiva: <ul style="list-style-type: none">– mensajes de información (pasajero airbag OFF, etc.);– mensajes de anomalías de funcionamiento ("Revisar la inyección", etc.).
Instantáneo  7.4 L/100	b) Parámetros del trayecto Consumo instantáneo. Este valor se visualiza después de haber alcanzado una velocidad aproximada de 30 km/h.
Media  5.8 L/100	Consumo medio desde el último reseteo. El valor se muestra después de haber recorrido al menos 400 metros desde el último reseteo
Autonomía  112.4 km	Autonomía previsible con el combustible restante. Valor visualizado después de haber recorrido 400 metros.
distancia  112.4 km	Distancia recorrida desde el último reseteo.
Media  123.4 km/h	Velocidad media desde el último reseteo. Valor visualizado después de haber recorrido 400 metros.

ORDENADOR DE A BORDO

Ejemplos de selección	Interpretación de la visualización seleccionada
Cons. medio GLP  123.4 km/h	Consumo medio de combustible GLP.
Autonomía GLP  112.4 km	Autonomía previsible con el combustible GLP restante.
Distancia GLP  112.4 km	Distancia recorrida con GLP desde el último reseteo.
distancia  112.4 km	b) Parcial de la distancia recorrida Distancia recorrida desde el último reseteo.
Media  123.4 km/h	Velocidad media desde el último reseteo. Valor visualizado después de haber recorrido 400 metros.
Presión de neum. inic. pulsac lar	d) Reinicialización de la presión de los neumáticos. ➔ 189
16:30	e) Ajuste de la hora. ➔ 119

ORDENADOR DE A BORDO

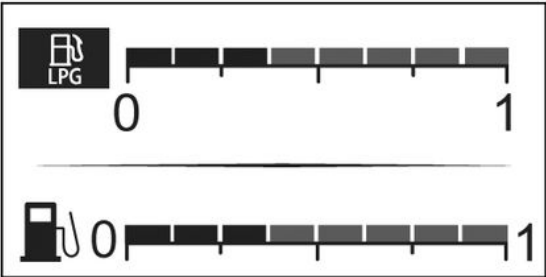
2

Ejemplos de selección	Interpretación de la visualización seleccionada
 <p>The image shows a fuel gauge with a scale from 0 to 1. Above the scale is a black box containing a white icon of a fuel pump nozzle and the letters 'LPG' below it. The needle is positioned at the 0 mark.</p>	<p>Modo gasolina.</p>
 <p>The image shows a fuel gauge with a scale from 0 to 1. Above the scale is a black box containing a white icon of a gas pump nozzle. The needle is positioned at the 0 mark.</p>	<p>Modo GLP.</p>

ORDENADOR DE A BORDO

Ejemplos de selección Ordenador de a bordo con el mensaje de autonomía de revisión	Interpretación de la visualización seleccionada
Revisión en 30 000 Km/12 mes(es)	f) Kilometraje restante hasta la revisión siguiente. Con el contacto activado y el motor parado , acceder a la información de kilometraje restante hasta la revisión siguiente. Cuando la distancia o el tiempo está a punto de llegar al límite, se presentan varios casos:
Prever revisión en 300 Km/24 días	– autonomía restante inferior a 1.500 km o un mes : el mensaje "Prever revisión dentro de" aparece acompañado del límite más cercano (distancia o tiempo); – si la autonomía es igual a 0 km o fecha de revisión alcanzada : se visualiza el mensaje "Realizar revisión" acompañado
Realizar revisión	del testigo  . El vehículo necesita una revisión lo antes posible.
Reiniciar: para restablecer el rango antes del próximo servicio, mantenga presionado durante aproximadamente 10 segundos el botón " OK " hasta que el rango antes del servicio se muestre continuamente. Nota: en caso de que se lleve a cabo una revisión sin sustitución del aceite del motor, solo debe restablecerse el kilometraje que falta para la siguiente revisión. Si se cambia el aceite del motor, será necesario reiniciar al mismo tiempo la autonomía de revisión y la de cambio de aceite.	

ORDENADOR DE A BORDO

2

Ejemplos de selección	Interpretación de la visualización seleccionada
Ordenador de a bordo con el mensaje de autonomía de revisión	
Cambio de aceite en 30 000 km/24 mes(es)	Autonomía de cambio de aceite Con el contacto puesto y el motor detenido , acceder a la información del kilometraje para visualizar la autonomía hasta el próximo cambio de aceite.
<p>Según el vehículo, la autonomía de cambio de aceite se adapta al estilo de conducción (circulación frecuente a velocidades lentas, circulación puerta a puerta, circulación prolongada al ralentí, tracción de un remolque, etc.). La distancia que queda por recorrer hasta el próximo cambio de aceite puede, en ciertos casos, disminuir más rápidamente que la distancia recorrida realmente.</p> <p>Reiniciar: para restablecer el rango antes del próximo servicio, mantenga presionado durante aproximadamente 10 segundos el botón "OK" hasta que el rango antes del cambio de aceite se muestre continuamente.</p> <p>Nota: si se efectúa una revisión sin cambiar el aceite del motor, únicamente debe reiniciarse el kilometraje que falta para la siguiente revisión. Si se cambia el aceite del motor, será necesario reiniciar al mismo tiempo la autonomía de revisión y la de cambio de aceite.</p>	
Rellenar AdBlue antes de 2400 km	g) Autonomía previsible con el reactivo restante.

ORDENADOR DE A BORDO

Mensajes informativos

Pueden ayudar a la puesta en marcha del vehículo o informarle de una posible elección o de un estado de conducción.

A continuación, se dan unos ejemplos de mensajes informativos.

Ejemplo de mensaje	Interpretación de la visualización seleccionada
« Freno aparca- miento activado »	Indica que el freno de aparcamiento está activado.
« Test funciones del vehículo »	Aparece, con el contacto puesto, cuando el vehículo se autocontrola.
« Girar el volante + START »	Gire ligeramente el volante mientras pulsa el botón de arranque del vehículo para desbloquear la columna de dirección.

ORDENADOR DE A BORDO

Mensajes de anomalía del funcionamiento

2

Aparecen con el testigo  e indican que debe acudir cuanto antes a un representante de la marca conduciendo con precaución. No respetar esta preconización podría provocar daños en su vehículo.

Los mensajes de anomalías de funcionamiento desaparecen presionando la tecla de selección de la pantalla o al cabo de unos segundos y quedan memorizados en el diario de a bordo. El testigo  permanece encendido. A continuación se dan unos ejemplos de mensajes de anomalía de funcionamiento.

Ejemplo de mensaje	Interpretación de la visualización seleccionada
« Purgar el filtro de gasóleo »	Indica presencia de agua en el filtro de gasóleo, consulte lo antes posible a un Representante de la marca.
« Revisar vehículo »	Indica un fallo de uno de los captadores de los pedales, del sistema de gestión de la batería o de un captador del nivel de aceite.
« Revisar airbag »	Indica un fallo de los sistemas de retención complementarios a los cinturones. Se corre el riesgo de que no se activen en caso de accidente.
« Revisar la antipolución »	– Indica una anomalía en el sistema anticontaminación del vehículo. – Indica una anomalía en el sistema de reducción de emisiones cuando se acompaña del testigo  ➔ 149.
« Revisar Llamada SOS »	Indica un problema en el sistema de llamada de emergencia.

ORDENADOR DE A BORDO

Mensajes de alerta

Aparecen junto con el testigo **STOP** e indican que, por su propia seguridad, debe detener el vehículo en cuanto las condiciones del tráfico lo permitan. Apague el motor y no lo vuelva a arrancar. Contacte con un Representante de la marca.

A continuación se dan unos ejemplos de mensajes de alerta. **Nota:** los mensajes aparecen en la pantalla aisladamente, o bien en alternancia (cuando hay varios mensajes a mostrar), pueden ir acompañados de un testigo y/o de un bip sonoro.

Ejemplo de mensaje	Interpretación de la visualización seleccionada
« Riesgo rotura motor »	Indica un fallo de inyección, un sobrecalentamiento del motor o un problema grave en el motor.
« Avería de la dirección »	Indica un problema en la dirección.
« Avería sistema de frenado »	Indica un problema en el sistema de frenado. Ponga manualmente el freno de aparcamiento asistido y asegúrese de que el vehículo queda inmovilizado mediante un calce.
« Pinchazo »	Indica que al menos un neumático está pinchado o muy poco inflado.
« Avería eléctrica PELIGRO »	Indica un problema en el circuito de carga de la batería del vehículo (alternador...).
« Riesgo de rotura caja de cambios »	Indica un fallo en la caja de velocidades automática.

ORDENADOR DE A BORDO

Pantallas e indicadores

2 Cuadro de instrumentos A

La presencia y el funcionamiento de las pantallas e indicadores **DEPENDEN DEL EQUIPAMIENTO Y DEL PAÍS.**



Se ilumina al poner el contacto.

En ciertos casos, el encendido de un testigo de alerta está acompañado por un mensaje.



Cuentarrevoluciones 1 (r.p.m. x 1.000)



Velocímetros 2 y, según el vehículo, 3

(km o millas por hora)

Controle su velocidad de acuerdo con el velocímetro 2 o 3. En caso de que haya una diferencia entre los velocímetros, consulte el velocímetro aprobado 2 y consulte a un distribuidor autorizado.

4 Indicador del nivel de carburante

El número de casillas encendidas indica el nivel de carburante. Cuando está en el mínimo, las casillas están apagadas y el testigo de alerta de mínimo de carburante parpadea o, según el vehículo, se enciende.

Cuadro de instrumentos B

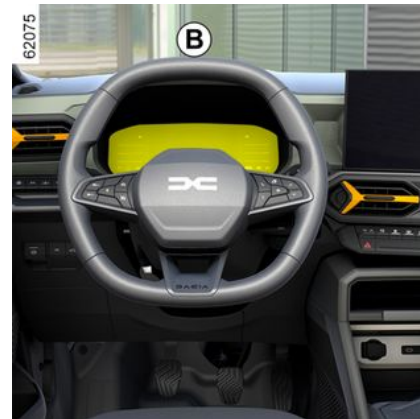

ORDENADOR DE A BORDO

Se ilumina al poner el contacto.

En ciertos casos, el encendido de un testigo de alerta está acompañado por un mensaje.

Según el vehículo, puede personalizar el cuadro de instrumentos con un contenido y unos colores diferentes, según sus preferencias.

Para los vehículos equipados con una pantalla multimedia, consulte el manual del sistema multimedia.

Para vehículos no equipados con una pantalla multimedia → 117.

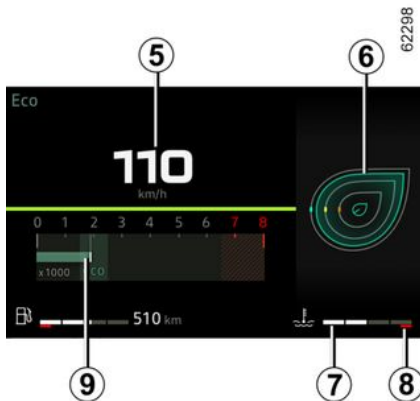

Alarma sonora de velocidad excesiva

Dependiendo del vehículo y del país,

el testigo  se enciende y se escucha un pitido. Este pitido suena en cuanto la velocidad del vehículo supera los 120 km/h. El testigo permanece encendido mientras la velocidad del vehículo se encuentre por encima de los 120 km/h.

Velocímetro 5

Dependiendo del estilo seleccionado, la pantalla varía.

Indicador del estilo de conducción 6 → 182.

Indicador de temperatura del líquido de refrigeración 7

En uso normal, el indicador 7 debe estar situado antes de la zona 8.

En condiciones de uso "intensivas", la aguja puede aproximarse a esta zona. No se trata de un motivo de alerta sal-

vo que el testigo **STOP** se encienda acompañado de un mensaje en el cuadro de instrumentos y una señal acústica.

Cuentarrevoluciones 9

(escala x 1.000)

Se visualiza de forma distinta en función de la personalización elegida en el cuadro de instrumentos. Dependien-

do del estilo seleccionado, puede no visualizarse.

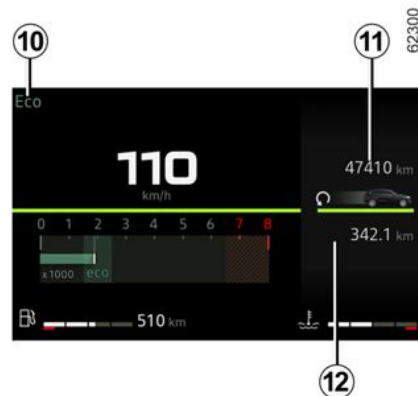

Modo de conducción seleccionado 10

Cuentakilómetros total 11 → 104

Zona de ordenador de a bordo 12 → 102

ORDENADOR DE A BORDO

2



62302

Información multimedia 13

Según el vehículo, puede ver información procedente de la pantalla multimedia (brújula, teléfono, navegación, etc.).

Para obtener más información, consulte el manual del sistema multimedia.

Autonomía estimada con el carburante restante 14

El valor se visualiza después de haber recorrido 400 metros → 104.

Indicador del nivel de carburante 15

Si el nivel está al mínimo, el testigo

 integrado en el indicador se enciende en naranja acompañado de una señal acústica.

Rellene el depósito con un mínimo de 8 litros de combustible.

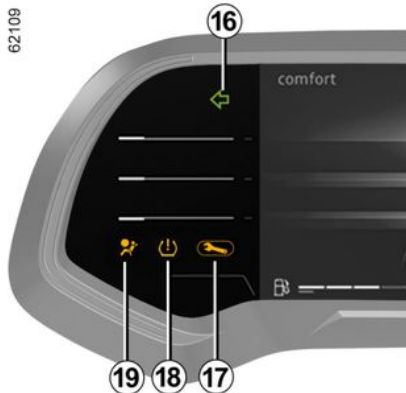

Intermitentes 16

Testigo 17 → 121

Testigo de pérdida de presión de los neumáticos 18 → 189

Testigo de airbag 19 → 65

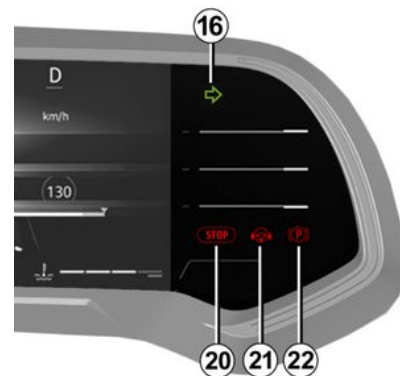

62110

Testigo de parada imperativa 20 → 121

Testigo de detección de "manos fuera del volante" 21 → 208

Testigo de freno de aparcamiento o de freno de aparcamiento asistido 22 → 174

Versión Hybrid

Se ilumina al poner el contacto.

En ciertos casos, el encendido de un testigo de alerta está acompañado por un mensaje.

ORDENADOR DE A BORDO

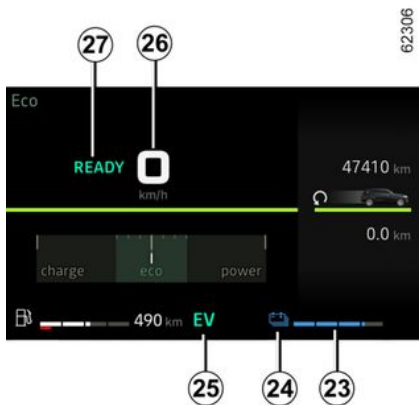

Nivel restante de la batería de tracción de "230 V" 23

Nivel bajo de la batería de tracción

En caso de uso extremo a baja velocidad, el nivel de carga de la batería de tracción puede llegar a un nivel bajo.

El testigo **24** aparece en amarillo para advertirle.

El rendimiento del motor eléctrico se limita a garantizar que el sistema Hybrid funcione correctamente, hasta que el nivel de carga de la batería resulte suficiente.

Opte por un estilo de conducción más suave o, si es posible, pare el vehículo sin desconectar el encendido hasta que el testigo **24** aparezca en azul una vez más.

Umbral de inmovilización inminente

En caso de un uso extremo y prolongado del vehículo (por ejemplo, remolcando o conduciendo en condiciones todoterreno difíciles) a velocidades inferiores a 10 km/h, el nivel de carga puede alcanzar el umbral de inmovilización inminente.

Se emite una señal acústica y el testi-

go de alerta  se muestra en rojo.

Si el nivel de carga continúa descendiendo, dejará de mostrarse el valor de autonomía eléctrica.

Si es posible, detenga el vehículo cuando las condiciones del tráfico lo permitan.

Deje el motor de combustión encendido hasta que desaparezcan los testigos.

Esta acción debe hacerse para recargar la batería de tracción.

Testigo de modo de funcionamiento eléctrico 25

Se muestra cuando solo la batería de tracción está impulsando el movimiento del vehículo.

Mensaje de vehículo listo para circular 26

El mensaje READY aparece cuando se enciende el contacto y desaparece

cuando la velocidad del vehículo supera los 5 km/h.

Velocímetro 27

Dependiendo del estilo seleccionado, la pantalla varía.

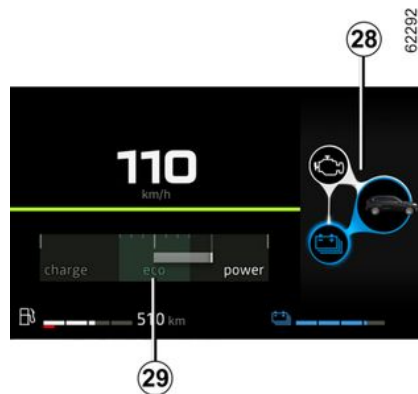

Indicador de flujo de energía 28
→ 24

Medidor de carga 29 → 182

Modo de conducción seleccionado 30

Zona de ordenador de a bordo o zona de información multimedia 31

Autonomía estimada con el combustible restante 32

El valor se visualiza después de haber recorrido 400 metros → 104.

ORDENADOR DE A BORDO

2

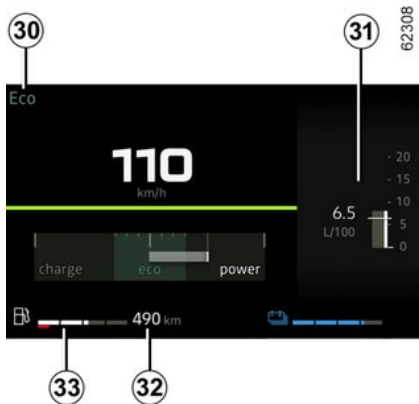

Indicador de nivel de combustible 33

Si el nivel está al mínimo, se enciende

en naranja el testigo  integrado en el indicador, acompañado de una señal acústica.

Sea cual sea el nivel restante de la batería, llene el depósito con al menos 8 litros de combustible.

Si se consume completamente el combustible del vehículo, llene el depósito con 8 litros como mínimo.

De lo contrario, el modo Hybrid continuará sin estar disponible.

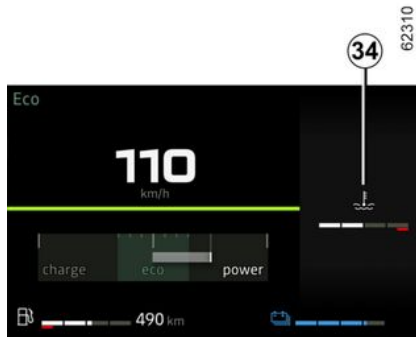

Visualización de la temperatura del motor de combustión 34

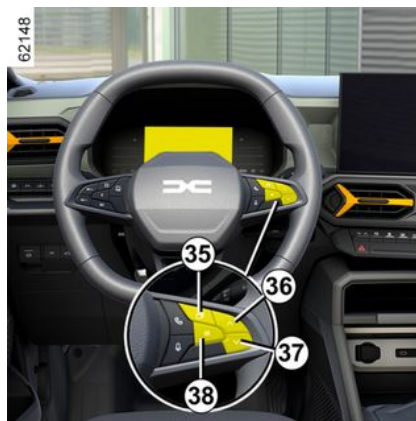

Presione el interruptor **35** para acceder al modo "VEHÍCULO", luego presione el interruptor **36** o **37** repetidamente hasta llegar a la pantalla **34**.

Alerta de nivel mínimo de aceite del motor

Al arrancar el motor, la pantalla en el cuadro de instrumentos le alerta cuando se alcanza el nivel mínimo de aceite → **318**.

Es posible borrar la advertencia la primera vez que aparezca presionando el interruptor **38 "OK"**.

Las alertas siguientes desaparecerán automáticamente al cabo de 30 segundos aproximadamente.

Cuadro de instrumentos configurado en millas

(posibilidad de pasar a km/h)

Vehículos no equipados con una pantalla multimedia

- Con el contacto quitado, pulse el botón **35** tantas veces como sea necesario para acceder al mundo "AJUSTES";
- presione repetidamente el control **36** o **37** para llegar a "Ajustes vehículo", luego presione **38 "OK"**;
- presione repetidamente el control **36** o **37** para llegar a "CUADRO INSTRUM.", luego presione **38 "OK"**;

ORDENADOR DE A BORDO

– presione repetidamente el control **36** o **37** para llegar a "Unidad: km/h" (o "Unidad: mph"), luego presione **38** "OK";

Vehículos equipados con una pantalla multimedia.

Consulte el manual del sistema multimedia para seleccionar la unidad.

Nota: en ambos casos, tras un corte de batería, el ordenador de a bordo volverá automáticamente a la unidad de medida de origen.

Para volver al modo anterior, efectúe la misma operación.

Para obtener más información, consulte el manual del sistema multimedia.

Menú de personalización de los ajustes del vehículo

Esta función permite, según el equipamiento del vehículo, la activación/desactivación y el ajuste de algunas funciones del vehículo.

Vehículos equipados con una pantalla multimedia 1



Acceder al menú de los ajustes

Consulte el manual del sistema multimedia para obtener información sobre el acceso a los ajustes.

Selección de los reglajes

Seleccione un menú y la función que desee modificar (la visualización depende del sistema del vehículo y del país):

a) "AYUDA CONDUCT.":

– Volumen de los intermitentes

b) "Acceso":

– Desbloqueo de la puerta de conductor;

– Bloqueo de las puertas durante la conducción:

– Apertura y cierre en modo manos libres;

– Bloqueo por alejamiento/desbloqueo por aproximación:

– Sonido de bloqueo en remoto;

– Modo silencio;

– Bloqueo automático;

c) "BARRIDO y Iluminación":

– Iluminación exterior de acompañamiento;

– Barrido en marcha atrás;

– Barrido delantero automático;

– Limpiaparabrisas al activar el lavaparabrisas.

d) "Bienvenida":

– Bienvenida exterior;

– Despliegue automático de retrovisores exteriores;

– Bienvenida interior;

– Modo automático de luces de cortesía

Dependiendo de la función, selección:

– "ON" o "OFF" para activarlo o desactivarlo,

o

– un parámetro para regular el tiempo en que las luces permanecen encendidas (por ejemplo, para la función "Iluminación exterior de acompañamiento").

ORDENADOR DE A BORDO

Para obtener más información, consulte el manual del sistema multimedia.

2



Por razones de seguridad, los reglajes deben efectuarse con el vehículo parado.

Vehículos no equipados con una pantalla multimedia



Acceso al menú de ajuste en la pantalla 2

(según el vehículo)

– **Con el vehículo parado**, pulse el interruptor **3** tantas veces como sea

necesario para acceder a la pestaña



o

– en función del vehículo, presionar el interruptor **3** y presionar repetidamente el mando **4** o **5** para acceder a la

pestaña

– pulse el interruptor **6 "OK"**;
– presionar repetidamente el mando **4**

o **5** hasta llegar al menú , a continuación, pulsar el interruptor **6 "OK"**.

Selección de los reglajes

Navegue utilizando el mando **4** o **5** para seleccionar la función que desee modificar y pulse el control **6 "OK"** para confirmar (la visualización puede variar según el equipo del vehículo y el país):

a) "CUADRO INSTRUM.":

- Idioma;
- Unidad;

b) "VEHÍCULO":

- Barrido trasero en marcha atrás;
- Barrido automático del parabrisas;
- Función de barrido delantero/trasero para eliminación de gotas;
- Bienvenida exterior;

c) "AYUDA APARCAM":

- Volumen de la señal acústica.

d) "AYUDA CONDUC.":

- Volumen de sonido de alerta de salida del carril;
- Sensibilidad de alerta de salida del carril;
- Vibración de alerta de salida del carril;
- Sensibilidad de asistencia para mantenimiento de carril;
- Ángulo muerto;
- Frenado activo;
- Advertencia de velocidad;
- Alerta de distancia;
- ...

e) "Iluminación":

- Modo automático de luces de corteía;
- Iluminación exterior de acompañamiento automática;
- Iluminación exterior de acompañamiento: XX segundos.

f) "Acceso":

- Bloqueo de las puertas durante la conducción;
- Apertura/cierre en modo de manos libres;
- Desbloqueo de la puerta del conductor únicamente;
- Volver a bloqueo automático;
- Bloqueo de modo silencioso;
- Apertura/cierre automáticos;
- Despliegue automático de retrovisores exteriores;

ORDENADOR DE A BORDO

g) "Reinicialización".

función activada

función desactivada

Una vez que ha seleccionado la línea, pulse el botón **6 "OK"** para modificar la función.

Si selecciona una de las opciones "AYUDA APARCAM y luego "VOLUMEN" o "CUADRO INSTRUM." y luego "LENGUA", tendrá de nuevo una selección (volumen sonoro de la ayuda al aparcamiento o del idioma del cuadro de instrumentos). En este caso, elija su opción y confírmela pulsando el botón **6 "OK"**, el valor seleccionado

está representado por delante de la línea.

Para salir del menú, presionar **4** o **5** para acceder a "VOLVER" y confirmar presionando **6 "OK"**. Puede ser necesario efectuar esta operación mas de una vez.



El menú de personalización de los ajustes del vehículo no puede utilizarse circulando. Por encima de los 20 km/h, la pantalla del cuadro de instrumentos vuelve automáticamente al modo ordenador de a bordo.

Reloj y temperatura exterior



Vehículos equipados con una pantalla multimedia.

La hora y la temperatura exterior se muestran en la pantalla multimedia **1**. Consulte el manual del sistema multimedia.



Vehículos no equipados con una pantalla multimedia

Pulse el interruptor **2** tantas veces como sea necesario para acceder a la pestaña "VEHÍCULO".

Pulse repetidamente el mando **3** o **4** para llegar al ajuste del reloj.

Mantenga pulsado el interruptor **5 "OK"** hasta que parpadee la visualización de la hora.

Ajuste la hora con el mando **3** o **4** y, a continuación, espere tres segundos: los minutos comienzan a parpadear.

Ajuste los minutos con el mando **3** o **4** y, a continuación, espere tres segundos: la intermitencia desaparece y el ajuste de la hora se termina.

ORDENADOR DE A BORDO

Indicador de temperatura exterior

Caso particular:

2 Cuando la temperatura exterior esté entre $-3\text{ }^{\circ}\text{C}$ y $+3\text{ }^{\circ}\text{C}$, los caracteres $^{\circ}\text{C}$ parpadean para indicar riesgo de hielo en la carretera.



Indicador de temperatura exterior

La formación de hielo depende del tiempo de exposición, de la higrometría local y de la temperatura, por lo que la indicación de temperatura exterior no basta, por sí sola, para detectar el hielo.



En caso de corte de la alimentación eléctrica (batería desconectada, cable de alimentación cortado...) deberá volver a poner el reloj en hora. Le aconsejamos que no efectúe correcciones circulando.

TESTIGOS DE ADVERTENCIA

La presencia y el funcionamiento de los testigos **DEPENDEN DEL EQUIPAMIENTO DEL VEHÍCULO Y DEL PAÍS.**

En el cuadro de instrumentos **A** o **B**



La ausencia de testigo o sonidos indica un fallo del cuadro de instrumentos. Esto indica que es indispensable una parada inmediata (tan pronto como las condiciones de circulación lo permitan). Asegúrese de haber inmovilizado correctamente el vehículo y contacte con un Representante de la marca.



El testigo  requiere que acuda lo antes posible a un Representante de la marca, **conduciendo con precaución.** No respetar esta indicación podría provocar daños en su vehículo.



Por su seguridad, el testigo **STOP** requiere una parada obligatoria e inmediata tan pronto como las condiciones de circulación lo permitan. Apague el motor y no lo vuelva a arrancar. Contacte con un Representante de la marca.



Testigo de las luces de posición



Testigo de las luces de cruce



Testigo de las luces de carretera

TESTIGOS DE ADVERTENCIA

 **Testigo de las luces de carretera automáticas → 131**

 **Testigo de las luces antiniebla delanteras**

 **Testigo de la luz antiniebla trasera**

 **Testigo de la luz indicadora de dirección izquierda**

 **Testigo de la luz indicadora de dirección derecha**

 **Testigo de reglaje de los faros**

 **Testigo de puertas abiertas → 49**

 **Testigos de accionamiento del freno de aparcamiento y del freno de aparcamiento electrónico → 174**

 **Testigo de motor en espera → 160.**

 **Testigo de motor en espera no disponible → 160**

 **Luz indicadora de GLP → 33**

 **Alerta nivel de combustible bajo**

Se enciende de color naranja al poner el contacto o al arrancar el motor y, a continuación, se apaga tras unos segundos o se muestra de color blanco según el vehículo. Si aparece en naranja durante la conducción y suena un pitido, llene el tanque con al menos 8 litros de combustible. Le quedan aproximadamente unos 50 km de autonomía.

 **Luz de advertencia de nivel bajo de combustible de GLP → 33**

 **Testigo de Airbag**

Se enciende con el contacto puesto y se apaga pasados unos segundos. Si no se enciende al encender el contacto o si se enciende con el motor funcionando, o bien si parpadea, señala que hay un fallo del sistema.

Contacte con un Representante de la marca inmediatamente.

 **Testigo de presión de aceite**

Se enciende al poner el contacto o arrancar el motor, y se apaga pasados unos segundos.

Si se enciende en marcha, acompaña-

do del testigo **STOP** y de una señal acústica, debe detenerse obligatoriamente y cortar el contacto.

Compruebe el nivel de aceite → 318.

Si el nivel es correcto, el motivo es otro: contacte con un Representante de la marca lo antes posible.

 **Testigo de temperatura del líquido de refrigeración**

Se enciende en azul al poner el contacto o al arrancar el motor.

Si se enciende en rojo, deténgase y deje girar el motor al ralentí uno o dos minutos.

La temperatura debe descender y el testigo debe apagarse o volver a encenderse en azul. Si no lo hace, pare el motor. Deje enfriar el motor antes de comprobar el líquido de refrigeración.

Contacte con un Representante de la marca.

 **Testigo de alerta del sistema electrotécnico**

Se enciende junto con el testigo

STOP y suena una señal acústica cuando la temperatura del conjunto eléctrico es demasiado alta. Detenga

TESTIGOS DE ADVERTENCIA

el vehículo y quite el contacto. Consulte a un Representante de la marca.

Si se enciende y va acompañado del

testigo **STOP**, de una señal acústica y del mensaje "EVACUACION CON SEGURIDAD", quitar el contacto y no volver a arrancar el motor. Abandone el vehículo y póngase en contacto con un Representante de la marca.



El mensaje "EVACUACION CON SEGURIDAD" acompañado del

testigo **STOP** y de una señal acústica, indican que, por seguridad, se debe detener inmediatamente el vehículo en cuanto las condiciones del tráfico lo permitan. Apague el contacto. Déjelo apagado. Salga del vehículo, desaloje a todos los pasajeros y manténgalos alejados del vehículo y del tráfico.
Riesgo de incendio.



En caso de estacionar en el arcén, debe advertir al resto de los conductores de la presencia de su vehículo colocando el triángulo de señalización u otros dispositivos prescritos por la legislación local del país donde se encuentre.



Testigo de fallo del sistema electrotécnico

Cuando se enciende, señala la existencia de un fallo electrotécnico relacionado con el conjunto eléctrico (batería de tracción y motor eléctrico).

Contacte con un Representante de la marca inmediatamente.



Testigo de fallo del motor eléctrico

Cuando se enciende, señala la existencia de un fallo del sistema electrotécnico vinculado al motor eléctrico. Contacte con un Representante de la marca inmediatamente.



Testigo del nivel de la batería de tracción

Se enciende en amarillo cuando el nivel de carga de la batería de tracción alcanza el nivel de reserva ➔ 112.



Testigo de fallo de la batería de tracción

Si aparece, acompañado del testigo



, señala la existencia de un fallo relacionado con el funcionamiento de la batería de tracción. Contacte con un Representante de la marca inmediatamente.



Testigo de carga de batería de 12 V

Se enciende al poner el contacto o arrancar el motor, y se apaga pasados unos segundos.

Si se enciende en marcha acompaña

do del testigo **STOP** y de una señal acústica, indica una sobrecarga o una descarga del circuito eléctrico.

Deténgase en un lugar seguro y contacte con un Representante de la marca.



EV Testigo de modo de funcionamiento eléctrico

Se muestra exclusivamente cuando el motor eléctrico y la batería de tracción están desplazando el vehículo ➔ 24.

TESTIGOS DE ADVERTENCIA

Testigo de modo ECO

Se enciende cuando el modo ECO está activado ➔ 182.

Testigo del sistema antibloqueo de frenado

Se enciende al poner el contacto, y después se apaga pasados unos segundos.

Si no se apaga después de poner el contacto o si se enciende circulando, señala un fallo del sistema de antibloqueo de ruedas. El sistema de frenado será entonces el normal, como el de un vehículo no equipado con el sistema ABS. Contacte con un Representante de la marca inmediatamente.

Testigo del control dinámico de conducción (ESC) y del sistema antipatinado

Se enciende al poner el contacto, y después se apaga pasados unos segundos.

El testigo ➔ 201 puede encenderse por varios motivos.

Testigo de alerta ESC OFF ➔ 201

Testigo de presión insuficiente en el neumático

Se enciende al conectar el encendido o al arrancar el motor y desaparece transcurridos unos segundos ➔ 189.



Indicador de cambio de marcha

Se encienden para aconsejarle cambiar a una marcha superior (flecha hacia arriba) o inferior (flecha hacia abajo).



Testigo de dirección asistida

Se enciende al poner el contacto o arrancar el motor, y se apaga pasados unos segundos.

Según el vehículo, se enciende en caso de fallo de la batería ➔ 127.

Si se enciende en circulación acompañado del testigo **STOP**, indica un fallo del sistema.

Contacte con un Representante de la marca.



Testigo de fallo en el circuito de frenado

Se enciende al poner el contacto o arrancar el motor, y se apaga pasados unos segundos.

Si se enciende al frenar, acompañado del testigo **STOP** y de un bip sono-

ro, indica un bajo nivel del líquido de frenos o una avería en el sistema de frenado. Deténgase en un lugar seguro y contacte con un Representante de la marca.



Testigo de freno pisado

Se enciende cuando es necesario pisar el pedal de freno ➔ 164.



Testigo de control del sistema antipolucción

En los vehículos que estén equipados, este testigo se enciende al arrancar el motor y, según el vehículo, cuando se corta el contacto con el motor en la fase de espera ➔ 160, antes de salir.

- Si se enciende de forma continuada, contactar con un distribuidor autorizado a la mayor brevedad;
- Si parpadea, reduzca el régimen del motor hasta que el testigo deje de parpadear. Consulte lo antes posible a un representante de la marca ➔ 181.



Testigo de precalentamiento (versión diésel)

Con el contacto puesto, debe encenderse. Indica que las bujías de precalentamiento están funcionando.

Se apaga cuando el precalentamiento finaliza. El motor puede arrancar.

TESTIGOS DE ADVERTENCIA



Luz indicadora de control de descenso en pendientes → 201.



Testigo que indica un fallo o la indisponibilidad de la función "Frenado activo de emergencia" → 225



Testigo de la función "Frenado activo de emergencia" → 225



Testigo del sistema de prevención de salida de carril → 208



Testigo de "manos fuera del volante" → 208



Testigo de exceso de velocidad

Se emite una señal sonora y el testigo se enciende cuando el vehículo supera los 120 km/h.



Testigo del limitador de velocidad → 241



Testigos del control de cruce-ro → 244



Testigo de advertencia del regulador de velocidad adaptativo Stop and Go → 247



Testigo de fallo de la función de "advertencia de vigilancia del conductor" → 233



Testigo de alerta de nivel de reactivo y anomalías del sistema de reducción de gases de escape → 149



Testigo de alerta del sistema de filtro de partículas → 170, → 172.



Luz indicadora del modo 4 ruedas motrices → 195



Luz indicadora del modo 2 ruedas motrices → 195



Testigo rojo de parada urgente

Se enciende al poner el contacto y después se apaga en cuanto el motor se pone en marcha. Se enciende conjuntamente con otros testigos y se acompaña de una señal acústica.

Por motivos de seguridad, exige la detención inmediata del vehículo, en cuanto las condiciones del tráfico lo

permitan. Apague el motor y no lo vuelva a arrancar.

Contacte con un Representante de la marca.



Testigo de alerta de color naranja

Se enciende al poner el contacto y después se apaga en cuanto el motor se pone en marcha. Puede encenderse junto con otros testigos en el cuadro de instrumentos.

Requiere que acuda lo antes posible a un representante de la marca, **conduciendo con precaución**. No respetar esta indicación podría provocar daños en su vehículo.



La ausencia de testigo o sonidos indica un fallo del cuadro de instrumentos. Esto indica que es indispensable una parada inmediata (tan pronto como las condiciones de circulación lo permitan). Asegúrese de haber inmovilizado correctamente el vehículo y contacte con un Representante de la marca.

TESTIGOS DE ADVERTENCIA



En la pantalla **C**



Airbag pasajero ON → 93



Airbag pasajero OFF → 93



**Testigo recordatorio del uso
del cinturón → 61**

DIRECCIÓN

Volante de dirección

Reglaje del volante



Según el vehículo, se podrán ajustar la altura y la profundidad del volante.

Empuje la palanca **1** hacia abajo y coloque el volante en la posición deseada, luego levante la palanca para bloquear el volante.

Asegúrese de que el volante queda bien bloqueado.



Por motivos de seguridad, efectúe este reglaje con el vehículo parado.

Calefacción del volante

(según el vehículo)



Esta función calienta el volante de dirección **2**.

Principio de funcionamiento

Cuando se alcanza la temperatura, la función regula la temperatura de las zonas calefactadas durante unos 30 minutos y después se apaga automáticamente.

Activación de la función

En función del vehículo y con el contacto puesto, es posible activar el volante calefactable a través de la pantalla multimedia **3**:

Desactivación de la función

- Automáticamente:

La función se apaga automáticamente después de la fase de regulación de unos 30 minutos.

- Manualmente:

En función del vehículo y con el contacto puesto, es posible desactivar el volante calefactable a través de la pantalla multimedia **3**:

Dirección asistida

No circule nunca con una batería de 12 V poco cargada.

Caso particular

Según el vehículo, en caso de fallo de la batería (batería desconectada, descargada, etc.), se debe realizar una re-inicialización de la dirección asistida. Para ello:

- con el vehículo parado y sobre una superficie horizontal;
- solo con el conductor en el interior del vehículo, arrancar el motor: se ilu-

mina el testigo  o, según el vehículo, se muestra el mensaje "Gire

DIRECCIÓN

el volante max der-izq"en el cuadro de instrumentos;

– gire el volante completamente a la izquierda y, a continuación, completamente a la derecha. La próxima vez que arranque el motor, el indicador y/o, según el vehículo, el mensaje se apagarán.



No mantenga la dirección girada a tope con el vehículo parado.



Con el motor parado o en caso de avería del sistema, sigue siendo posible girar el volante. El esfuerzo que hay que hacer será mayor.

Particularidad del Stop and Start

Al poner el motor en stand-by, la asistencia de dirección no funciona. Volverá a su estado original cuando se vuelva a arrancar el motor o cuando la velocidad sea superior a 1 km/h (pendiente de ascenso, descenso, etc.).



No pare nunca el motor en una bajada y, en general, cuando circule (la asistencia a la dirección y el servo freno no funcionarán).

RETROVISORES

retrovisores exteriores



Reglajes

Cuando se seleccione el retrovisor exterior con el botón **2**, se enciende la luz integrada en el botón. A continuación, utilizar el botón **1** para ajustarlo a la posición deseada.

Retrovisores térmicos

El deshielo se lleva a cabo junto con el deshielo de la luneta trasera → **281** → **285**.

Retrovisores eléctricos abatibles

Los retrovisores exteriores se despliegan automáticamente al desbloquear el vehículo. Los retrovisores exteriores se pliegan al bloquear el vehículo.

Nota: puede activar/desactivar el mecanismo de plegado de los retrovisores de las puertas → **117**.

Se puede forzar el plegado presionando el botón **3**. En esta situación, los retrovisores exteriores permanecen plegados hasta que se vuelva a presionar el botón **3**, independientemente del plegado automático.

Caso particular

Si el retrovisor se ha desplegado o plegado manualmente, es posible reinicializarlo a una posición de uso.

Para ello, presionar el botón **3**. Se oirá un ruido mecánico desde el retrovisor.

Si no se oye ningún ruido de tope, presionar de nuevo el botón **3** hasta que se escuche el retrovisor exterior.



Por razones de seguridad, los reglajes deben efectuarse con el vehículo parado.



Los objetos que se observan en el retrovisor están en realidad más cerca de lo que aparentan. Por su seguridad, tenga esto en cuenta para evaluar correctamente la distancia antes de cualquier maniobra.

Retrovisor interior

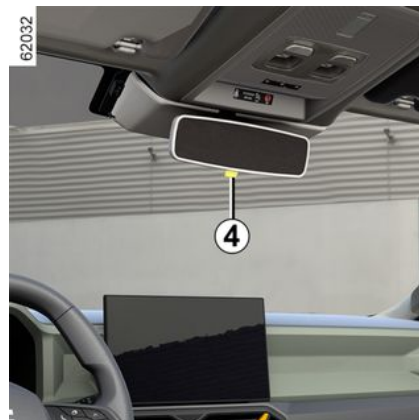

Es orientable.

Al conducir de noche y con objeto de evitar deslumbramientos producidos por los faros de los vehículos que cir-

RETROVISORES

culan por detrás, desplazar la manecilla **4** situada detrás del retrovisor.

2



Por razones de seguridad, los reglajes deben efectuarse con el vehículo parado.



Los objetos que se observan en el retrovisor están en realidad más cerca de lo que aparentan. Por su seguridad, tenga esto en cuenta para evaluar correctamente la distancia antes de cualquier maniobra.

ILUMINACIÓN Y SEÑALIZACIÓN

Iluminación y señalización exteriores

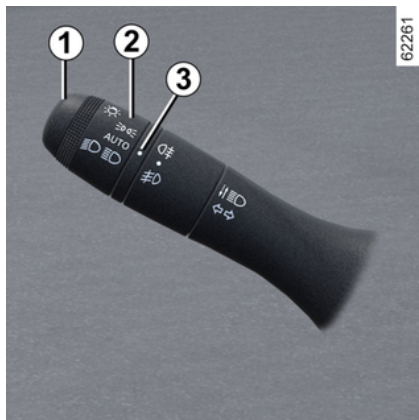

Luces laterales

 Girar el anillo **2** hasta que el símbolo se encuentre frente a la marca **3**.

Este testigo se enciende en el cuadro de instrumentos.

Nota: según el vehículo, las luces de posición solo pueden activarse manualmente cuando se acciona el freno de aparcamiento o cuando la palanca de marchas está en la posición **P**.

De lo contrario, se muestra el mensaje "Luces de posición no disponibles" en el cuadro de instrumentos para informar de que no es posible activar las luces de posición.

Función de encendido de las luces de día



(Luces delanteras únicamente)

Si están instaladas en el vehículo, las luces de día se encienden automáticamente cuando se arranca el motor, sin realizar ninguna acción sobre la manecilla **1** y se apagan al apagar el motor.

Caso particular:

Las luces de conducción diurna se apagan automáticamente cuando el indicador está funcionando.



Antes de emprender un viaje de noche: compruebe el buen funcionamiento del equipamiento eléctrico y regule los faros (si no va en condiciones de carga habituales). En general, tenga la precaución de que las luces no queden ocultas (suciedad, barro, nieve, objetos transportados...).

Luces de cruce



Gire el **2** hasta que el símbolo se encuentre frente a la marca **3**.

Este testigo se enciende en el cuadro de instrumentos.



Asegúrese siempre de que el parabrisas no quede oculto (suciedad, barro, nieve, condensación, etc.).

Luces de carretera



Con el motor en marcha y las luces de cruce encendidas, empuje la manecilla **1**. Este testigo se enciende

ILUMINACIÓN Y SEÑALIZACIÓN

en el cuadro de instrumentos.

Para volver a la posición de las luces de cruce, tire de nuevo de la manecilla **1** hacia usted.

Luces de carretera automáticas:

 Según el vehículo, este sistema enciende y apaga automáticamente las luces de carretera.

Utiliza una cámara situada detrás del espejo retrovisor interior para detectar los vehículos a los que se está siguiendo y los que vienen en sentido contrario.

Nota: por la noche, en zonas urbanas con iluminación de las calles, las luces de carretera automáticas se apagan automáticamente.

Las luces de carretera se encienden automáticamente si:

- el nivel de luz exterior es bajo;
- no se ha detectado ningún vehículo o iluminación;
- la velocidad del vehículo supera los 40 km/h.

Si no se cumple alguna de las condiciones anteriores, el sistema vuelve a las luces de cruce.

Nota: comprobar que el parabrisas no está obstruido (suciedad, barro, nieve, condensación, etc.).

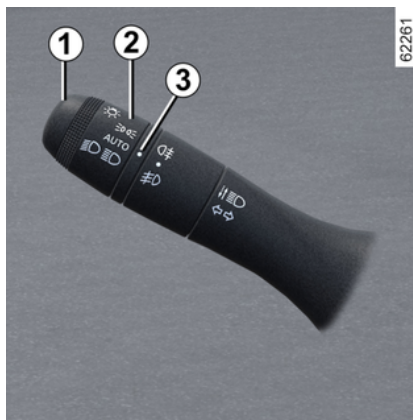



Para activar las luces de carretera automáticas

Girar el anillo **2** hasta que el símbolo **AUTO** quede alineado con la marca **3**.

Se enciende el testigo  en el cuadro de instrumentos si las luces de cruce están encendidas.

Para desactivar las luces de carretera automáticas

Gire el anillo **2** hasta que aparezca el símbolo  enfrente del número **3**. El cuadro de instrumentos dejará de

mostrar la luz de advertencia  y se activarán las luces de carretera.

 El sistema se puede ver perturbado en algunas condiciones, especialmente:

- en condiciones climatológicas extremas (lluvia, nieve, niebla, etc.);
- con parabrisas o cámara obstruidos;
- cuando el vehículo delantero o en sentido contrario cuenta con una iluminación poco visible o nula;
- con un ajuste incorrecto de las luces delanteras;
- con sistemas reflectantes;
- ...

Averfás de funcionamiento

Cuando aparece el mensaje "Revisar luces automáticas" en el cuadro de instrumentos, el sistema se encuentra desactivado.

Consulte a un Representante de la marca.

ILUMINACIÓN Y SEÑALIZACIÓN

Apagado de las luces de cruce

Hay dos posibilidades:

– manualmente, mueva el anillo **2** a la

posición  o, según el vehículo, en la posición **0**;

– las luces se apagarán automáticamente al detener el motor, al abrir la puerta del conductor o al bloquear el vehículo. En este caso, al poner en marcha el motor, las luces se volverán a encender según la posición del anillo **2**, en función de la luminosidad exterior, sin necesidad de accionar la palanca **1**.

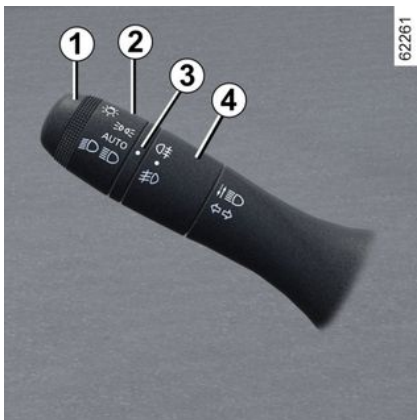

Luces antiniebla delanteras

(según el vehículo)

 Con el motor arrancado, gire el anillo central **4** de la palanca **1**, hasta que aparezca el símbolo **3** delante de la marca y, a continuación, suéltelo.

Según el vehículo, la palanca vuelve a la posición inicial o permanece en la posición.

Para que funcione, tiene que estar seleccionada la posición de iluminación exterior y entonces se enciende un testigo en el cuadro de instrumentos.

Luz antiniebla trasera

 Con el motor arrancado, gire el anillo central de la palanca **4**, hasta que aparezca el símbolo **3** delante de la marca y, a continuación, suéltelo.

Según el vehículo, la palanca vuelve a la posición inicial o permanece en la posición.

Para que funcione, tiene que estar seleccionada la posición de iluminación exterior y entonces se enciende un testigo en el cuadro de instrumentos.

No olvide apagar esta luz cuando su uso ya no sea necesario, para no molestar al resto de los usuarios.

 En caso de niebla, nieve o transporte de un objeto que sobresalga del techo, el encendido automático de las luces no siempre se activa.

Las luces antiniebla las controla el conductor: los testigos situados en el cuadro de instrumentos le informan de si están encendidas (testigo encendido) o apagadas (testigo apagado).

Apagado de las luces antiniebla

Hay dos posibilidades:

– manualmente, en función del vehículo, gire de nuevo el anillo central **4** para llevar la marca **3** frente al símbolo correspondiente a las luces antiniebla que desea apagar. El testigo correspondiente se apaga en el cuadro de instrumentos;

– las luces se apagan automáticamente tras la parada del motor, al cerrar el vehículo y, en el caso de las luces antiniebla traseras, al abrir la puerta del conductor.

El apagado de la iluminación exterior origina el apagado de las luces antiniebla delantera y trasera.

ILUMINACIÓN Y SEÑALIZACIÓN

Función de bienvenida y despedida

(según el vehículo)

Cuando la función está activada, las luces de día y las luces de posición traseras se encienden automáticamente si se detecta la tarjeta o se desbloquea el vehículo, y suena una señal acústica.

Se apagan automáticamente:

- aproximadamente un minuto después de su encendido;
- al arrancar el motor, en función de la posición de la manecilla de iluminación;

o

- al bloquear el vehículo.

Activación/desactivación de la función

Para activar o desactivar la función de bienvenida externa, consulte el manual del equipamiento multimedia.

Seleccione "ON" o "OFF".

Alarma sonora de recordatorio de luces encendidas

Si al abrir la puerta del conductor las luces siguen aún encendidas sonará una alarma para advertirle de ello.



Antes de emprender un viaje de noche: compruebe el buen funcionamiento del equipamiento eléctrico y regule los faros (si no va en condiciones de carga habituales). En general, tenga la precaución de que las luces no queden ocultas (suciedad, barro, nieve, objetos transportados...).

Reglaje de los faros



El botón **A** permite corregir la altura de las luces de carretera en función de la carga.

Con las luces de cruce encendidas, presionar o levantar el interruptor **A** tantas veces como sea necesario para seleccionar la posición deseada en el cuadro de instrumentos.

La posición seleccionada se muestra en el cuadro de instrumentos durante unos 30 segundos.

Nota: según el vehículo, cada vez que se encienda el contacto, la posición seleccionada se visualizará en el cuadro de instrumentos durante aproximadamente 30 segundos y unos 5 segundos después de cada pulsación del interruptor **A**.

ILUMINACIÓN Y SEÑALIZACIÓN

Tabla de ejemplos de posiciones de ajuste

	Ejemplos de posiciones para ajustar el mando A en función de la carga			
	Versiones de combustión 4x4	Versiones de combustión 4x2	Versiones Hybrid4x4	Versiones Hybrid4x2
Conductor solo o con un pasajero en la parte delantera	0	0	0	0
Conductor con un pasajero en la parte delantera y tres pasajeros en la parte trasera	1	1	1	1
Conductor con un pasajero delante, tres pasajeros detrás y equipaje (o carga) que alcance el peso máximo permitido	2	2	2	2
Solo el conductor con equipaje (o carga) hasta el peso máximo autorizado en carga	3	3	3	3

El cuadro siguiente proporciona algunos ejemplos. En todos los casos, ajustar el mando **A** en función de la carga del vehículo de modo que se pueda ver la carretera y no se deslumbre a los demás conductores.

SEÑALES ACÚSTICAS Y LUMINOSAS

Bocina



Presione en uno de los emplazamientos **1**.

Ráfagas luminosas

Tire de la manecilla **2** hacia usted y después libérela para hacer ráfagas.

Luces indicadoras de dirección

Con el motor en marcha o el contacto activado, mueva la palanca **2** paralela al volante y en la dirección en la que la va a girar.

Modo impulsional

Desplazar brevemente la palanca **2** hacia arriba o hacia abajo, sin superar

el punto de resistencia y, a continuación, liberarla: la palanca recupera su posición original y el indicador luminoso de dirección correspondiente parpadea tres veces.



Luces de precaución



Pulse el interruptor **3**.

Este dispositivo acciona simultáneamente las cuatro luces indicadoras de dirección y los repetidores laterales.

Sólo se debe utilizar en caso de peligro, para avisar a los demás conductores de que se ve obligado a detenerse en un sitio inadecuado e incluso prohibido o en condiciones especiales de conducción o de circulación.

LIMPIAPARABRISAS

Limpiaparabrisas, lavaparabrisas

Vehículo equipado con limpiaparabrisas intermitente

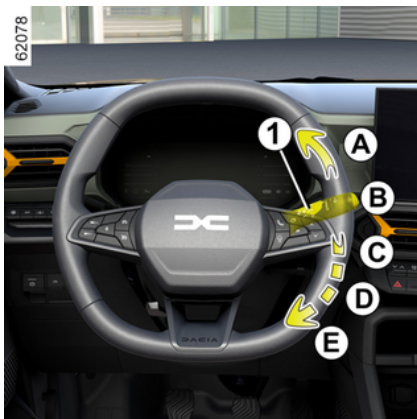

A barrido único

Un impulso breve produce un barrido de los limpiaparabrisas.

B apagado

C barrido intermitente

los limpiaparabrisas hacen una pausa de varios segundos entre barrido y barrido.

D barrido continuo lento

E barrido continuo rápido

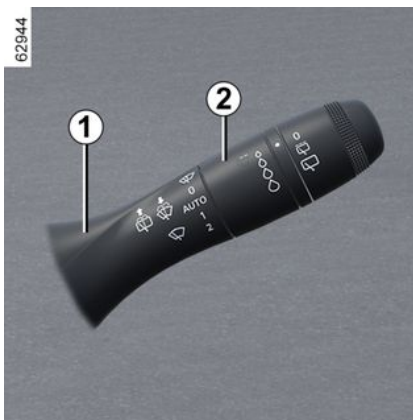

Particularidad

Circulando, el hecho de parar el vehículo reduce la velocidad de barrido. De una velocidad continua rápida, pasa a una velocidad continua lenta. Cuando el vehículo circula, el barrido vuelve a la velocidad seleccionada de origen.

Cualquier acción en la palanca **1** anula y cancela la función automática.

Nota: al lavar el vehículo en un túnel de lavado, colocar el anillo **2** de la palanca **1** en la posición de apagado para desactivar el barrido de los limpiaparabrisas.

Nota: después de utilizarlo, recordar que hay que volver a colocar el anillo **2** de la palanca **1** en la posición de

apagado para que no se active automáticamente el barrido en el próximo uso.

Vehículo equipado con limpiaparabrisas con sensor de lluvia

El sensor de lluvia está situado en el parabrisas, frente al retrovisor interior.

A barrido único

Un impulso breve produce un barrido de los limpiaparabrisas.

B apagado

C función de barrido automático (según el vehículo)

Con esta posición seleccionada, el sistema detecta la presencia de agua en el parabrisas y activa los barridos a la velocidad adecuada.

LIMPIAPARABRISAS

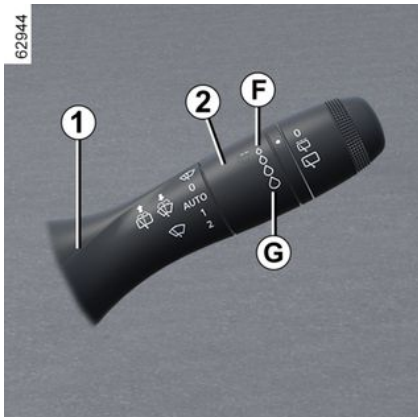

Es posible modificar el valor de activación y el intervalo entre barridos mediante el giro del anillo **2**:

- **F**: mínima sensibilidad;
- **G**: sensibilidad máxima.

Cuanto mayor es su sensibilidad, más rápido reaccionan los limpiaparabrisas y mayor es la frecuencia de los barridos.

Cuando se activa el limpiaparabrisas automático o se aumenta la sensibilidad, se produce un barrido.

Nota:

– el captador de lluvia tiene únicamente una función de asistencia. En caso de visibilidad reducida, el conductor debe activar manualmente el limpiaparabrisas. Cuando hay niebla o nieva, el

limpiaparabrisas no se activa de forma automática, sino que es el conductor quien lo controla;

- en caso de temperaturas bajo cero, el limpiaparabrisas automático no se activa al arrancar el vehículo. Se activa automáticamente cuando el vehículo supera un umbral de velocidad (aproximadamente 8 km/h);
- no active el barrido automático con tiempo seco;
- elimine totalmente el hielo del parabrisas antes de activar el barrido automático;
- en caso de lavar el vehículo en un túnel de lavado de rodillos, colocar la palanca **1** en la posición **B** para desactivar el barrido automático.

Si el vehículo está equipado con un menú de personalización de los ajustes del vehículo, es posible optar por activar o desactivar la función ➔ 117.

Para los vehículos no equipados con menú de personalización de los ajustes, pida a una Representante de la marca que desactive la función.

Averías de funcionamiento

En caso de funcionamiento anómalo del barrido automático, el limpia funcionará con barridos intermitentes. Contacte con un Representante de la marca.

El funcionamiento del sensor de lluvia puede interrumpirse en caso de:

- unas escobillas de los limpiaparabrisas dañadas, una película de agua o restos dejados por las escobillas en la zona de detección del sensor que pueden aumentar el tiempo de respuesta del barrido automático o aumentar la frecuencia del mismo;
- un parabrisas astillado o con una fisura a la altura del sensor, un parabrisas cubierto de polvo, suciedad, insectos, hielo, etc. o al utilizar ceras de lavado y productos hidrófobos; En este caso, el limpiaparabrisas será menos sensible o puede incluso no actuar.

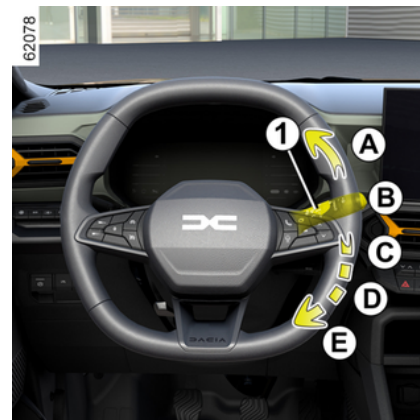

D barrido continuo lento

E barrido continuo rápido

Particularidad

LIMPIAPARABRISAS

Circulando, el hecho de parar el vehículo reduce la velocidad de barrido. De una velocidad continua rápida, pasa a una velocidad continua lenta. Cuando el vehículo circula, el barrido vuelve a la velocidad seleccionada de origen.

Cualquier acción en la palanca **1** anula y cancela la función automática.

Precauciones

- En caso de heladas, compruebe antes de la puesta en marcha que las escobillas del limpia no estén pegadas. Si acciona el limpia con las escobillas bloqueadas por el hielo, corre el riesgo de dañar tanto las escobillas como el motor del limpia.
- No accione los limpiaparabrisas con el cristal seco. Esto puede provocar un deterioro prematuro de las escobillas.

Posición especial de barrido delantero (posición de servicio)

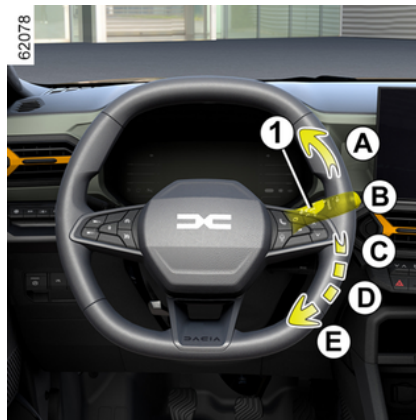

Esta posición permite levantar las escobillas para separarlas del parabrisas.

Puede resultar útil para:

- limpiar las escobillas;
- retirar las escobillas del parabrisas en invierno;
- sustituir las escobillas → 370.

Con el contacto puesto o con el motor en marcha, levantar la palanca **1** dos veces hasta la posición **A** (barrido simple). Las escobillas se detendrán en una posición algo alejada del capó.

Para que las escobillas vuelvan a la posición baja, con el encendido conec-

tado, comprobar que los limpiaparabrisas se han plegado sobre el parabrisas y, a continuación, mover la palanca **1** a la posición **A** (barrido simple).

Antes de poner el contacto, abata los limpiaparabrisas sobre el parabrisas. En caso contrario, puede existir un riesgo de deterioro del capó o de los limpiaparabrisas cuando estos últimos entren en funcionamiento.



Antes de efectuar cualquier acción que afecte al parabrisas (lavado del vehículo, deshielo o limpieza del parabrisas, etc.), volver a situar la palanca **1** en la posición **B** (apagado).

Riesgo de lesiones y/o deterioro.

LIMPIAPARABRISAS

2

 En caso de obstáculos en el parabrisas (suciedad, nieve, hielo, etc.), despeje el parabrisas (incluida la zona central que está situada detrás del retrovisor interior) antes de poner en funcionamiento los limpiaparabrisas (existe riesgo de calentamiento del motor). Si un obstáculo impide el movimiento de una escobilla, esta puede detenerse. Retire el obstáculo y vuelva a activar el limpia con la manecilla de barrido.

Lavaparabrisas



Con el contacto puesto, tire de la palanca **1** y después suéltela.

Además del lavaparabrisas, una acción prolongada activa dos barridos, seguidos de un tercer barrido pasados unos segundos.

Nota: con temperaturas bajo cero, el líquido del lavaparabrisas puede congelarse en el parabrisas y reducir la visibilidad. Antes de limpiarlo, caliente el parabrisas con el mando de desempañado.



En las intervenciones bajo el capó del motor, asegúrese de que la manecilla del limpia está en la posición **B** (parada).

Riesgo de lesiones.

LIMPIAPARABRISAS

Eficacia de una escobilla del limpiaparabrisas

Vigile el estado de las escobillas de los limpiaparabrisas.

Su vida útil depende de usted:

- debe permanecer limpia: limpie la escobilla y la luneta trasera regularmente con agua y jabón;
- no use el limpia cuando la luneta esté seca;
- despéguelo de la luneta si no se ha usado desde hace mucho tiempo.

En todos los casos, se debe sustituir en cuanto empieza a perder eficacia: aproximadamente cada año → 370.

Precauciones de utilización de los limpiaparabrisas

- En época de hielo o nieve, despegue la luneta antes de poner en marcha el limpia (existe riesgo de sobrecalentamiento del motor);
- asegúrese de que ningún objeto impida el recorrido de la escobilla.

Limpialuneta, lavaluneta

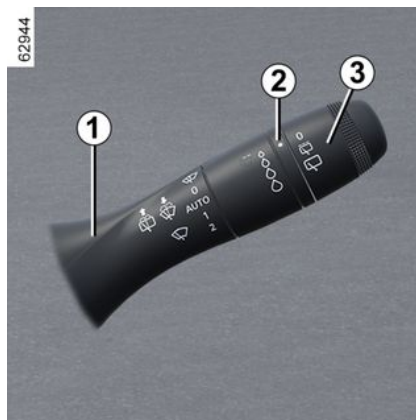

Limpialuneta

 Con el contacto puesto, gire el anillo **3** de la palanca **1** hasta que el símbolo quede frente a la marca **2**.

- **apagado**
- **barrido intermitente**

los limpiaparabrisas hacen una pausa de varios segundos entre barrido y barrido. La frecuencia de barrido varía en función de la velocidad del vehículo;

- **barrido continuo lento**

Para detener la operación, gire de nuevo el anillo **3**.

Nota:

Si lava el vehículo en un túnel de lavado, coloque el anillo **3** de la palanca **1** en posición de parada para desactivar el barrido.

Nota:

Al final de su uso, no olvide devolver el anillo **3** de la palanca **1** a la posición de apagado, de modo que el barrido no se active de forma inesperada durante el siguiente uso.

 No utilice el brazo del limpia para abrir o cerrar la puerta del maletero.

 Antes de realizar cualquier acción que afecte a la luneta trasera (lavado del vehículo, deshielo, limpieza, etc.) devolver la palanca **1** a la posición de apagado. **Riesgo de lesiones y/o deterioro.**

LIMPIAPARABRISAS

2

Eficacia de una escobilla del limpiaparabrisas

Vigile el estado de las escobillas de los limpiaparabrisas. Su vida útil depende de usted:

- debe permanecer limpia: limpie la escobilla y la luneta trasera regularmente con agua y jabón;
- no use el limpia cuando la luneta esté seca;
- despéguelo de la luneta si no se ha usado desde hace mucho tiempo.

En todos los casos, se debe sustituir en cuanto empiece a perder eficacia: aproximadamente cada año ➔ 370.

Precauciones de utilización de los limpiaparabrisas

- En época de hielo o nieve, despeje la luneta antes de poner en marcha el limpia (existe riesgo de sobrecalentamiento del motor);
- asegúrese de que ningún objeto impida el recorrido de la escobilla.

Activación/desactivación del limpiaparabrisas trasero

142 - Conozca su vehículo

Al introducir la marcha atrás se activa el limpiaparabrisas trasero con barrido intermitente (si los limpiaparabrisas delanteros están funcionando). Si el vehículo está equipado con un menú de personalización de los ajustes del vehículo, es posible optar por activar o desactivar la función ➔ 117.

Para los vehículos no equipados con menú de personalización de los ajustes, pida a una Representante de la marca que desactive la función.

En caso de que existan obstáculos en la luneta (suciedad, nieve, etc.), el limpia intentará barrer todos los obstáculos. Si un obstáculo impide el movimiento de la escobilla, esta puede detenerse. Retire el obstáculo, espere unos 30 segundos y reactive el limpia con la manecilla de barrido.

Precauciones

- En caso de heladas, compruebe que las escobillas no estén pegadas antes de poner en marcha el limpiaparabrisas. Si acciona el limpiaparabrisas con la escobilla bloqueada por el hielo, corre el riesgo de dañar tanto la escobilla como el motor del limpiaparabrisas.
- No accione el limpiaparabrisas con el cristal seco. Esto puede provocar el desgaste o deterioro prematuro de las escobillas.

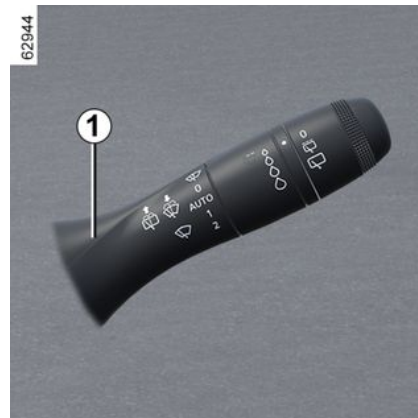

Limpia-lavaluneta



Con el contacto puesto, mantener presionada la manecilla **1** y luego liberarla.

Además del lavaparabrisas trasero, el mantenimiento de la manecilla durante más tiempo, activa dos barridos del limpiaparabrisas trasero, seguidos de un tercer barrido pasados unos segundos (función de eliminación de gotas).

Cuando suelte la manecilla, volverá a la posición limpialuneta.

DEPÓSITO DE COMBUSTIBLE

Versión gasolina y diésel

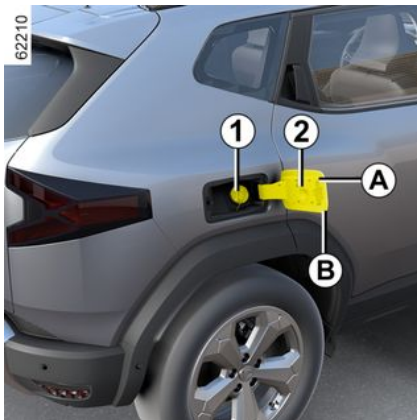

Capacidad útil del tanque:

- En torno a **50 litros** para las versiones 4x2.
- En torno a **55 litros** para las versiones 4x4.

Con el vehículo desbloqueado, para abrir la tapa del combustible **A**, ponga el dedo en la abertura y tire de la tapa **B**. Ábrala y después desenrosque el tapón del depósito de carburante **1**.

Durante el llenado, se ha previsto un portatapón **2** en el batiante de la tapa para facilitar el repostaje.

Para cerrarla, empuje la portezuela **A** con la mano hasta que haga tope. Se-

gún el vehículo, la tapa **1** está conectada al vehículo mediante un cable de plástico. Para más información sobre el proceso de llenado del depósito, consulte el apartado "Repostaje de combustible".



Tapón de llenado: es específico. Si tiene que sustituirlo, asegúrese de que sea del mismo tipo que el original. Consulte a un Taller Autorizado.

No manipule el tapón cerca de una llama o de una fuente de calor.

No lave la zona de llenado con un limpiador de alta-presión.

Calidad del combustible

Utilice siempre un combustible de buena calidad que respete la legislación vigente de cada país. Debe cumplir las especificaciones de la etiqueta situada en la tapa de carburante → **389**.

Versión gasolina

Utilice imperativamente gasolina sin plomo. El índice de octano (RON) debe coincidir con el que figura en la eti-

queta situada en el interior de la tapa de combustible → **389**.

Versión diésel

Es fundamental utilizar gasóleo conforme a las indicaciones que aparecen en la etiqueta situada en el interior de la tapa de combustible → **389**.



Combustibles que cumplen la normativa europea en virtud de la cual los motores de los vehículos que se comercializan en Europa son compatibles → **389**.



Al repostar, el motor debe estar apagado (y no en modo de espera en el caso de los vehículos equipados con la función Stop and Start): es imperativo desconectar el encendido → **154**, → **156**.

Riesgo de incendio

DEPÓSITO DE COMBUSTIBLE

2



No mezcle gasolina (sin plomo o E85) con diesel, ni siquiera en mínimas cantidades.

No utilice combustible a base de etanol si su vehículo no es compatible con este tipo de combustible.

No añada aditivos al combustible para evitar el riesgo de que el motor sufra daños ➔ 16. Si desea añadir un aditivo al combustible, utilice un producto homologado por nuestro Departamento Técnico. Consulte a un Representante de la marca.



Cualquier intervención o modificación sobre el sistema de alimentación de combustible (cajas electrónicas, cableados, circuito de combustible, inyector, tapas de protección...) está rigurosamente prohibida debido a los riesgos que puede presentar para su seguridad (excepto al personal cualificado de la Red).



Al realizar intervenciones cerca del motor, tenga en cuenta que éste puede estar caliente. Además, el motoventilador puede ponerse en marcha en cualquier momento. La etiqueta  integrada en el compartimento del motor se lo recuerda.
Riesgo de lesiones.

Llenado de combustible

Con el contacto desactivado, inserte la boquilla para llenar el depósito de

combustible (evite el riesgo de salpicaduras).

Manténgala en esta posición durante toda la operación de llenado. Tras la primera parada automática al terminar el llenado, sólo es posible hacer otras dos paradas como máximo, con el fin de preservar un volumen de expansión.

Al realizar el llenado, asegúrese de que no entre agua.

Tras el llenado, volver a colocar el tapón **1** y cerrar la tapa **A** para evitar que entre agua o cualquier cuerpo extraño en el circuito.

Es importante que la tapa **1**, la trampilla **A** y su contorno permanezcan limpios y libres de polvo, barro, suciedad, etc.

Caso particular

Cuando el vehículo ha estado detenido durante más de tres meses, **debe añadir carburante para evitar daños en la bomba de carburante.**

Para ello, con el contacto apagado, repostar carburante o añadir al menos **unos 110 litros** y, a continuación, arrancar el motor para hacer funcionar la bomba y renovar el combustible presente en el circuito.

Si no es posible añadir al menos 5 litros de carburante debido a un nivel alto de carburante en el depósito, con-

DEPÓSITO DE COMBUSTIBLE

duzca el vehículo hasta que el depósito tenga la capacidad necesaria disponible.

Versión gasolina

El uso de gasolina con plomo estropearía los dispositivos anticontaminación y podría dar lugar a la pérdida de la garantía.

Para impedir que se pueda poner gasolina con plomo, la boca de llenado del depósito de gasolina lleva un estrechamiento provisto de un sistema de seguridad que sólo **permite utilizar mangueras para gasolina sin plomo**.



Olor persistente a combustible

En caso de que apareciera un olor persistente a combustible, deberá:

- detener el vehículo en un lugar que sea compatible con las condiciones de circulación y cortar el contacto;
- encienda las luces de emergencia y haga que los ocupantes salgan del vehículo y se mantengan alejados de la zona de circulación;
- póngase en contacto con un Representante de la marca.

Se recomienda llenar siempre el depósito completamente.

Cuando la bomba se detenga o su caudal disminuya considerablemente, se habrá alcanzado el nivel máximo de GLP.

No deberá intentar continuar llenando el depósito.

2

Llenado de carburante GLP

Capacidad útil del depósito de GLP: aproximadamente 51 litros.

Levante el freno de mano; detenga el motor; corte el contacto y apague las luces. En cualquier caso, cumpla con las consignas de seguridad indicadas en las estaciones de servicio.

Según el país, antes de repostar debe enroscar el adaptador de llenado **3** en la boca de llenado del depósito de GLP.

DEPÓSITO DE COMBUSTIBLE

Estación de servicio sin autoservicio

2

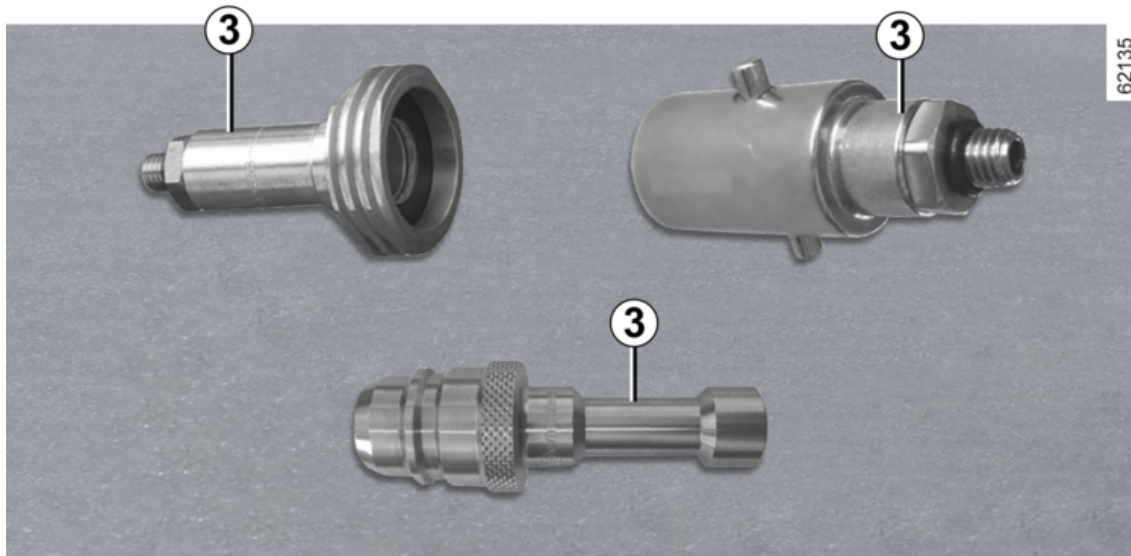

DEPÓSITO DE COMBUSTIBLE

En caso de que el personal de la estación de servicio realice el repostaje de GLP, debe entregar el adaptador de llenado **3**.



IMPORTANTE: adaptador de llenado de GLP 3

Según el país, es necesario utilizar un adaptador específico para el llenado de GLP.

El adaptador de llenado **3** se proporciona en una bolsa en la guantera. La presencia o no de este elemento en el vehículo depende del país donde se comercializó en origen el vehículo.

Antes de circular con el vehículo en otro país, consulte imperativamente a un representante de la marca para saber el tipo de adaptador que se debe utilizar en caso necesario.

DEPÓSITO DE COMBUSTIBLE

Estaciones de servicio con autoservicio

2

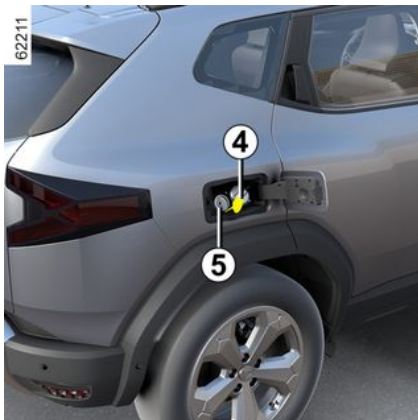

Le aconsejamos que use guantes para manipular la manguera de GLP.

Abra la tapa del depósito de su vehículo y desenrosque el tapón **4** de la boquilla del surtidor de GLP **5**.

Siga atentamente las instrucciones dadas para realizar el repostaje indicadas en el surtidor de GPL.

Dependiendo del tipo de estación, puede que sea necesario mantener pulsado el botón de estación antes de que se inicie el llenado.

Cuando la bomba se detenga o funcione con dificultad, se habrá alcanzado el máximo del depósito (80 %).

El repostaje se detiene al soltar el botón. Suelte la palanca de bloqueo (puede que salga una pequeña cantidad de gas), retire la manguera y colóquela en el surtidor.

Tras el llenado, volver a colocar el tapón **4** para evitar que entre agua o cualquier cuerpo extraño en el circuito.



Al repostar, el motor debe estar apagado (y no en modo de espera en el caso de los vehículos equipados con la función Stop and Start): es imperativo desconectar el encendido ➔ **154** ➔ **156**.

Riesgo de incendio

DEPÓSITO DE REACTIVO

Cumpla con la legislación local del país en el que se encuentre.

Es importante tener en cuenta que el hecho de no respetar los reglamentos en vigor puede hacer que el propietario del vehículo infrinja la ley.

Principio de funcionamiento

El reactivo está destinado a los motores diésel equipados con el sistema SCR (reducción catalítica selectiva).

La utilización de un reactivo reduce la cantidad de óxidos de nitrógeno en los gases de escape.

El consumo de reactivo en uso real depende de las condiciones de uso del vehículo, del equipamiento instalado y del estilo de conducción.

Calidad del reactivo

Usar **únicamente reactivos que cumplan con la norma ISO 22241** y de acuerdo con la marca situada en la tapa del depósito.



Para llenar el depósito con reactivo, el motor debe estar parado (no solo en modo de espera en el caso de vehículos con la función Stop and Start). Debe cortar el contacto → 154, → 156.



Si aparece el mensaje ""XXX km para la inmovilización, llene con Ad-Blue", llene el depósito de reactivo y consulte las instrucciones de llenado.
Riesgo de inmovilización del vehículo.

Llenado

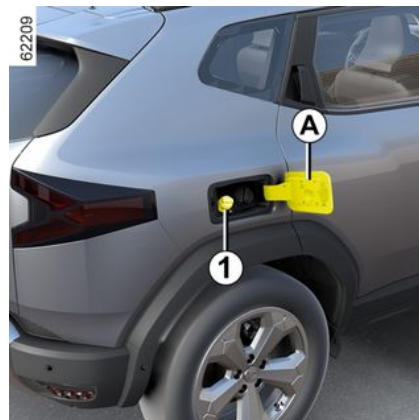

Capacidad útil del tanque:

14 litros aproximadamente.

Con el contacto cortado, abrir la tapa **A** y, a continuación, aflojar el tapón **1**.

Nota: puede escapar un vapor de hidróxido de amonio por la abertura de la tapa cuando la temperatura del depósito sea elevada.

Puede llenar el depósito en la estación de servicio. Con el contacto cortado, introduzca la manguera hasta **el tope** antes de activar la pistola para llenar el depósito (riesgo de salpicaduras).

Manténgala en esta posición durante toda la operación de llenado.

DEPÓSITO DE REACTIVO

Tras la primera parada automática al terminar el llenado, sólo es posible hacer otras dos paradas como máximo, con el fin de preservar un volumen de expansión.

En los demás casos de llenado, es imperativo leer la información que se muestra en el envase de urea (p. ej.: lata o botella).



Tapón de llenado: es específico.

Si tiene que sustituirlo, asegúrese de que sea idéntico al tapón original. Consulte a un Taller Autorizado. No lave la zona de llenado con un limpiador de alta presión.

Precauciones de uso

Al llenar:

- **manipule la urea con cuidado. Pueden dañar ropa, calzado, elementos de carrocería, etc.**
- asegúrese de que no entre agua en el depósito de carburante.

Si rebosa reactivo o contamina la pintura, limpiar la zona afectada rápidamente con gran cantidad de agua fría y un paño suave.

Nota: si el líquido reactivo cristaliza, utilice una esponja suave.



El reactivo no debe entrar en contacto con los ojos ni con la piel. Si esto ocurriese, lave con agua abundante. En caso necesario, acuda a un médico.

**En condiciones extremas de frío
En tiempo de heladas, debe rellenarse el depósito de reactivo en**

cuanto aparezcan el testigo  y el mensaje "Rellenar AdBlue antes de 1200 km" en el cuadro de instrumentos.

Casos particulares

El líquido reactivo se congela por debajo de -10 °C aproximadamente.

En estas condiciones, no intentar repostar ya que el reactivo está congelado. Si fuera necesario rellenar el depó-

sito con reactivo ( encendido), aparcarse el vehículo en un lugar más caliente si es posible, para que el reactivo vuelva a ser líquido. En caso contrario, hacer que un profesional

calificado llene el depósito con líquido reactivo.



Tras llenar el depósito con reactivo, comprobar que el tapón y la tapa estén cerrados, arrancar el motor y **ESPERAR 10 segundos con el vehículo detenido y el motor en marcha** antes de reemprender la marcha.

Si esta operación no se realiza, el llenado del depósito no se tendrá en cuenta automáticamente hasta después de al menos varias decenas de minutos de circulación. El mensaje "---Llenar Adblue" o las luces de advertencia seguirán apareciendo hasta que el sistema tenga en cuenta el llenado.





Está rigurosamente prohibido realizar tareas en cualquier parte del sistema. Para evitar daños, tan sólo el personal cualificado de la red puede intervenir en el sistema.

DEPÓSITO DE REACTIVO

Mantenimiento/autonomía

La información visualizada en el cuadro de instrumentos puede ir acompañada de un pitido.



Intermitentes	Mensaje	Qué hacer
-	« Rellenar AdBlue antes de 2400 km »	Cuando aparece el mensaje al poner el contacto, se cuenta con un alcance inferior a 2.400 kilómetros . Rellenar o hacer que un representante de la marca rellene de reactivo el depósito.
 se enciende.	« Rellenar AdBlue antes de 1200 km »	Cuando aparece el mensaje al poner el contacto, se cuenta con un alcance de entre 1.200 y 800 kilómetros . Rellenar o hacer que un representante de la marca rellene de reactivo el depósito.
 se enciende.	"xxxKm para bloquear, llenar Adblue"	El mensaje aparece al poner el contacto y se repite: – aproximadamente cada 100 km, se dispone de una autonomía de entre 800 km y 200 km ; – Aproximadamente cada 50 km, cuando se dispone de una autonomía inferior a 200 km . En cualquier caso, llenar o hacer que un representante de la marca llene el depósito de reactivo lo antes posible .
 se enciende.	"0Km para bloquear, llenar Adblue"	El motor no arrancará. Para volver a arrancar, hay que llenar el depósito de reactivo personalmente.

2

DEPÓSITO DE REACTIVO

Anomalías del sistema

La información visualizada en el cuadro de instrumentos puede ir acompañada de un pitido.

Intermitentes	Mensaje	Interpretaciones
 y se iluminan.	« Revisar la antipolución » « Revisar calidad del Ad-Blue » « Revisar inyección Ad-Blue »	Indica un fallo del sistema. Consulte lo antes posible a su Representante de la marca.
 y se iluminan.	"xxxKm para bloqueo de control de emisiones"	Indica que hay un fallo del sistema y que en menos de 800 km será imposible volver a arrancar el vehículo. Estas advertencias se repiten: – cada 100 km hasta que queden entre 800 km y 200 km antes de que el vehículo no se pueda volver a arrancar; – Cada 50 km cuando queden menos de 200 km para que el vehículo ya no se pueda arrancar más. Consulte lo antes posible a su Representante de la marca.
 y se iluminan.	"0 Km para bloqueo de control de emisiones"	Indica que el vehículo no arrancará después de cortar el contacto. Contacte con un Representante de la marca.

RODAJE

Versión gasolina

Hasta **1.000 km**, no sobrepase los 130 km/h en la marcha más elevada o entre 3.000 y 3.500 r.p.m.

Las máximas prestaciones del vehículo se pueden obtener una vez se ha recorrido unos **3.000 km**.

Periodicidad de las revisiones: consulte el manual de mantenimiento del vehículo.

Versión diésel

Durante los primeros **1.500 km**, no supere la velocidad de 130 km/h en la marcha más elevada o con un régimen motor de 2.500 r.p.m. Después de dicho kilometraje podrá circular a mayor velocidad, pero sólo a partir de los 6.000 km, aproximadamente, podrá obtener del vehículo las máximas prestaciones.

Durante el período de rodaje, no acelere con brusquedad con el motor frío ni haga girar el motor demasiado deprisa.

Intervalos de mantenimiento: consultar el manual de mantenimiento del vehículo.

Nota: para un vehículo nuevo en la fase de rodaje, el nivel de líquido puede estar por encima de la marca "**MAXI**"

del tanque, para descender después entre los niveles "**MINI**" y "**MAXI**".

Esto no presenta ningún riesgo.

ARRANQUE Y PARADA DEL MOTOR

Interruptor de arranque en un vehículo con llave.

Posición de "parada y bloqueo de dirección accionada" **A**

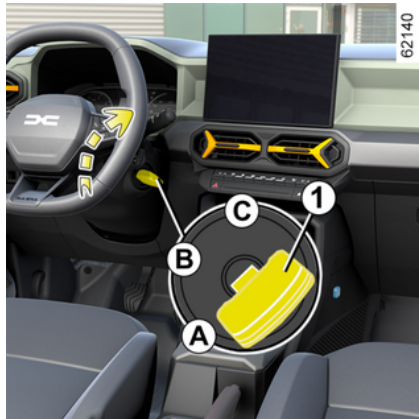

Para bloquearla, retire la llave **1** y gire el volante hasta que se bloquee la columna de dirección.

Para desbloquear la dirección, accione ligeramente la llave y el volante.

Posición **B** de marcha

El contacto está puesto.

– **versión de gasolina:** se puede arrancar el motor.

– **Versión diésel:** el motor se está precalentando.

Posición de arranque **C**

Si el motor no arranca, gire la llave hacia atrás antes de accionar nuevamente el motor de arranque.

Suelte la llave tan pronto como el motor arranque.

Particularidad de los vehículos equipados con una caja de velocidades automática

→ 164.

Puesta en marcha del motor

Según el vehículo, si se mete una velocidad, para que el motor arranque hay que pisar el pedal de embrague o colocar la palanca de velocidades en posición neutra. El mensaje "Punto Muerto + Arrancar" aparece en el ordenador de a bordo para advertirle de ello.

En condiciones muy frías (temperaturas inferiores a -20 °C): para facilitar el arranque del motor, conecte el encendido durante varios segundos **antes** de arrancar el motor.

Al arrancar el motor con temperaturas exteriores muy bajas (inferiores a -10 °C), mantener pisado el pedal del em-

brague hasta que se ponga en marcha el motor.



No arranque nunca su vehículo rodando en punto muerto por una pendiente. Riesgo de no activación de la asistencia de dirección.

Existe riesgo de accidentes.

Versión gasolina

- Girar la llave a la posición "Arranque" **sin pisar el pedal del acelerador.**
- Suelte la llave tan pronto como el motor arranque.



Versión diésel

- Gire la llave de contacto hasta la posición "marcha" **B** y manténgala en esta posición hasta que se apague el testigo de precalentamiento del motor.
- Girar la llave a la posición de "arranque" **C sin pisar el acelerador.**
- Suelte la llave tan pronto como el motor arranque.

ARRANQUE Y PARADA DEL MOTOR

 Durante una actualización del sistema a través del sistema multimedia no será posible arrancar el vehículo. Espere a que se complete la actualización antes de arrancar el vehículo. Si desea más información acerca de las actualizaciones del sistema, consulte el manual del sistema multimedia.

Vehículos con caja de velocidades automática

Antes de arrancar, coloque la palanca en la posición **P** o **N** y pise el pedal del freno → 164.

Parada del motor

Con el motor al ralentí, ponga la llave en posición "Stop" **A**.

Particularidad

Según el vehículo, los accesorios (radio, etc.) dejan de funcionar cuando se apaga el motor, o cuando se abre la puerta del conductor o se bloquean las puertas.



No arranque nunca su vehículo rodando en punto muerto por una pendiente. Riesgo de no activación de la asistencia de dirección.

Existe riesgo de accidentes.

Versión GPL

El motor siempre se pone en marcha con gasolina.



Mientras el depósito de combustible esté vacío, el vehículo no puede arrancar ni circular exclusivamente en modo GPL.

Funcionamiento en modo bicomcombustible GPL/gasolina requiere la presencia de gasolina (para los arranques, las aceleraciones fuertes, las bajas temperaturas, etc.). Si aparece un testigo naranja



en el panel de instrumentos acompañado de un pitido, llene el tanque con al menos 8 litros de combustible.



Para obtener más información sobre las versiones de GPL → 33.



Nunca desconecte el encendido hasta que el vehículo esté parado.

El hecho de apagar el motor neutraliza las asistencias (frenos, dirección, etc.) y los dispositivos de seguridad pasiva (airbags, pretensores, etc.)



No estacione ni haga funcionar el motor en lugares donde haya sustancias o materiales combustibles tales como hierbas u hojas que pueden entrar en contacto con un sistema de escape caliente.

ARRANQUE Y PARADA DEL MOTOR



Responsabilidad del conductor durante el estacionamiento o la parada del vehículo

No abandone nunca su vehículo dejando dentro a un niño, a un adulto no autónomo o a un animal, ni siquiera por poco tiempo. De hecho, estos podrían correr peligro o poner en peligro a otras personas al arrancar el motor, al accionar los equipamientos como por ejemplo los elevalunas, o al bloquear las puertas.

Además, cuando hace calor o incide el sol, sepa que la temperatura interior del habitáculo sube muy rápidamente.

RIESGO DE MUERTE O DE LESIONES GRAVES.

Versión Hybrid

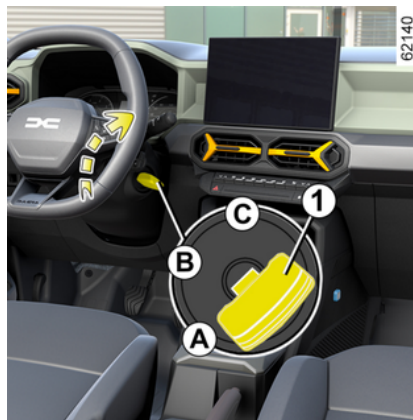

Para encender el contacto:

- situar la palanca de velocidades en la posición **P** ;
- pisar el pedal de freno;
- gire la llave a la posición de "arranque" **C** **sin pisar el acelerador**;
- suelte la llave en cuanto aparezca el mensaje **READY** en el cuadro de instrumentos, acompañado de una señal acústica.

El mensaje desaparece cuando la velocidad del vehículo supera aproximadamente los 5 km/h.

Parada del sistema Hybrid

Con el vehículo parado, girar la llave hasta la posición "Parada" **A**. El con-

tacto se apaga y el mensaje **READY** desaparece del cuadro de instrumentos.



Antes de abandonar el vehículo, verifique que se haya apagado el contacto.

Botón de arranque en un vehículo con tarjeta



Puesta en marcha del motor

La tarjeta debe estar en la zona de detección **2**.

62023

ARRANQUE Y PARADA DEL MOTOR



Para arrancar:

- en el caso de un vehículo con caja de velocidades automática, coloque la palanca en la posición **P** o **N**, pise el pedal del freno y pulse el botón **1**. En los vehículos Hybrid, aparece el mensaje **READY** en el cuadro de instrumentos junto con una señal acústica. El mensaje desaparece cuando la velocidad del vehículo es superior a unos 5 km/h;
- en el caso de vehículos con caja de velocidades manual, pise el pedal del freno o del embrague y pulse el botón **1**. Si está metida una velocidad, sólo el hecho de pisar el pedal del embrague permitirá el arranque.

Particularidades

- Si no se aplica alguna de las condiciones de arranque, el mensaje "Pisar el freno + START" o "Desembragar + Arrancar" o "Selec posic P en caja de cambios" se visualiza en el cuadro de instrumentos;
- en algunos casos, será necesario manipular el volante mientras se pulsa el botón de arranque **1** para ayudar al desbloqueo de la columna de dirección: en este caso el mensaje "Girar el volante + START" se lo recuerda.

Nota:

- en vehículos equipados con caja de velocidades manual, si se cala el motor, aparece en el cuadro de instrumentos el mensaje "Desembragar". Pise a fondo el pedal del embrague para arrancar de nuevo el motor;
- en vehículos Hybrid: la unidad del motor se desconecta automáticamente al cabo de unos 15 minutos si el vehículo ha permanecido parado y no se ha abrochado el cinturón de seguridad del conductor. En caso necesario, se puede volver a arrancar el motor presionando el botón **1** una vez.



Durante una actualización del sistema a través del sistema multimedia no será posible arrancar el vehículo. Espere a que se complete la actualización antes de arrancar el vehículo. Si desea más información acerca de las actualizaciones del sistema, consulte el manual del sistema multimedia.

Versión GPL

El motor siempre se pone en marcha con gasolina.

ARRANQUE Y PARADA DEL MOTOR

i Mientras el depósito de combustible esté vacío, el vehículo no puede arrancar ni circular exclusivamente en modo GLP.

Funcionamiento en modo bicomcombustible GLP/gasolina requiere la presencia de gasolina (para los arranques, las aceleraciones fuertes, las bajas temperaturas, etc.). Si aparece un testigo naranja

 en el panel de instrumentos acompañado de un pitido, llene el tanque con al menos 8 litros de combustible.

i Para obtener más información sobre las versiones de GLP → 33.

Arranque en modo "manos libres" con el maletero abierto

En este caso, no debe dejar la tarjeta en el maletero para evitar cualquier riesgo de pérdida.



Responsabilidad del conductor durante el estacionamiento o la parada del vehículo

No abandone nunca su vehículo dejando dentro a un niño, a un adulto no autónomo o a un animal, ni siquiera por poco tiempo. De hecho, estos podrían correr peligro o poner en peligro a otras personas al arrancar el motor, al accionar los equipamientos como por ejemplo los elevavidrios, o al bloquear las puertas...

Además, cuando hace calor o incide el sol, sepa que la temperatura interior del habitáculo sube muy rápidamente.

EXISTE RIESGO DE MUERTE O DE GRAVES LESIONES.

Función accesorios



(poner el contacto)

Al acceder a su vehículo, podrá disponer de algunas funcionalidades (radio, sistema de navegación, limpiaparabrisas, etc.).

Para utilizar el resto de funciones, con la tarjeta en el habitáculo, presionar el botón **1** sin pisar los pedales.

ARRANQUE Y PARADA DEL MOTOR

Averías de funcionamiento



En algunos casos, la tarjeta manos libres puede no funcionar:

- desgaste de la pila de la tarjeta, batería descargada, etc.
- la tarjeta está cerca de aparatos que trabajan en la misma frecuencia (monitor, teléfono móvil, dispositivo de videojuegos, etc.);
- vehículo situado en una zona con gran radiación electromagnética.

El mensaje "Situación tarjeta en zona + START" aparece en el cuadro de instrumentos.



Pise el pedal del freno o del embrague y, a continuación, coloque la tarjeta **3** encima del símbolo **4**. Presione el botón **1** para arrancar el vehículo. El mensaje se apaga.

Caso especial de los vehículos Hybrid

Con el vehículo detenido y en modo de funcionamiento eléctrico, aparece el mensaje "Motor activo Cortar contacto" en el cuadro de instrumentos acompañado de un pitido si:

- si el cinturón del conductor no está abrochado;
- se abre el capó;
- si se abre la puerta del conductor.

Condiciones de parada del motor



El vehículo debe estar parado, con la palanca colocada en **P** para los vehículos con caja de velocidades automática. En vehículos Hybrid, se muestra el mensaje READY en el panel de instrumentos.

Cuando la tarjeta está dentro del vehículo, si se presiona el botón **1**: se apaga el motor. En vehículos Hybrid, desaparece el mensaje READY del panel de instrumentos.

La columna de dirección se bloquea al abrir la puerta del conductor o al bloquear el vehículo.

Si la tarjeta no está en el habitáculo o si la pila de la tarjeta está descargada, cuando el vehículo esté parado y se

ARRANQUE Y PARADA DEL MOTOR

intente apagar el motor, el mensaje "Tarjeta ausente pres larga START" aparecerá en el cuadro de instrumentos: pulse el botón **1** durante más de tres segundos. Si la tarjeta ya no está en el habitáculo, asegúrese de que se puede recuperar antes de mantener pulsado el botón. Sin la tarjeta, no podrá volver a arrancar el vehículo.

Una vez apagado el motor, los accesorios utilizados anteriormente (autorradio, etc.) siguen funcionando durante aproximadamente 10 minutos.

Al abrir la puerta del conductor, los accesorios dejan de funcionar.



Nunca desconecte el encendido hasta que el vehículo esté parado. El hecho de apagar el motor neutraliza las asistencias (frenos, dirección, etc.) y los dispositivos de seguridad pasiva (airbags, pretensores, etc.)



No estacione ni haga funcionar el motor en lugares donde haya sustancias o materiales combustibles tales como hierbas u hojas que pueden entrar en contacto con un sistema de escape caliente.



Cuando salga de su vehículo, especialmente si lleva consigo la tarjeta, asegúrese de que el motor se encuentra completamente apagado.



Antes de efectuar cualquier operación en el compartimento del motor, debe quitar el contacto.

Función Stop and Start

Este sistema reduce el consumo de combustible y la emisión de gases de efecto invernadero.

El sistema se activa automáticamente al arrancar el vehículo.

Cuando está circulando, el sistema detiene el motor (estado de espera) cuando se para el vehículo.

El testigo  aparece en el cuadro de instrumentos.

Condiciones de puesta en espera del motor

El vehículo ha circulado desde la última parada.

Para los vehículos equipados con caja de velocidades automática:

– la caja de velocidades debe estar en la posición **D** o **N**;

y

– el pedal de freno se mantiene pisado (suficientemente fuerte);

En función del vehículo, si el testigo



parpadea y aparece el mensaje "Pisar el pedal de freno" en el cuadro de instrumentos, esto indica que el pedal de freno no está bien pisado;

y

– el pedal del acelerador no está pisado;

y

– la velocidad es nula.

ARRANQUE Y PARADA DEL MOTOR

El estado stand-by del motor se mantiene si está seleccionada la posición **P**, o si está seleccionada la posición **N** con el freno de aparcamiento puesto y sin pisar el pedal de freno.

Para los vehículos equipados con caja de velocidades manual:

– La caja de velocidades está en posición neutra (punto muerto);

y

– el pedal de embrague no está pisado;

Si el testigo  parpadea, esto significa que es necesario soltar el pedal del embrague completamente.

Para todos los vehículos:

El testigo  aparece fijo en el cuadro de instrumentos para advertir de que el motor está en espera. Los equipamientos del vehículo siguen funcionando mientras el motor está parado.

Cuando el motor pasa al modo de espera, dejará de estar operativa la asistencia de la dirección.

En este caso, vuelve a estar operativa cuando el motor abandona el modo de espera o la velocidad es superior a aproximadamente 1 km/h (en bajada, por una pendiente, etc.).



Durante el estado en espera del motor, el freno de aparcamiento asistido (según el vehículo) no se activa automáticamente.



No circule con el vehículo cuando el motor esté en espera (el testigo



está encendido en el cuadro de instrumentos).



Antes de salir del vehículo, el motor debe estar apagado (no en espera) ➔ 154, ➔ 156.

Impedir que el motor entre en modo espera

En ciertas situaciones, como la entrada en un cruce, si el sistema está activado, es posible mantener el motor en marcha para poder efectuar un arranque rápido.

Para los vehículos equipados con caja de velocidades automática:

Mantenga el vehículo inmovilizado pisando levemente el pedal de freno.

Para los vehículos equipados con caja de velocidades manual:

Mantenga pisado el pedal de embrague.



Para repostar carburante, el motor debe estar apagado (y no solo en modo de espera en el caso de vehículos equipados con la función Stop and Start): debe quitar el contacto ➔ 154, ➔ 156.

Riesgo de incendio

Condiciones para abandonar el modo de espera del motor

Para los vehículos equipados con caja de velocidades automática:

- cuando se abre la puerta del conductor;
- o
- cuando el cinturón de seguridad del conductor está desabrochado;
- o
- con el pedal de freno sin pisar y la posición **D** engranada;
- o

ARRANQUE Y PARADA DEL MOTOR

– si el pedal del freno no está pisado, se ha seleccionado la posición **N** y el freno de aparcamiento está desactivado;

o

– si se vuelve a pisar el pedal del freno, se ha seleccionado la posición **P** o **N** con el freno de aparcamiento activado ➔ **164**;

o

– el pedal del acelerador está pisado;

o

– cuando se ha seleccionado la posición **R**;

o

– cuando, según el vehículo, en modo manual (**M**) y accionan las levas del cambio.

Para los vehículos equipados con caja de velocidades manual:

– al abrir la puerta del conductor, sin ninguna marcha metida y el pedal de embrague sin pisar;

o

– al desabrochar el cinturón del conductor, sin ninguna marcha metida y el pedal de embrague sin pisar;

o

– la caja de velocidades está en punto muerto y el pedal del embrague está pisado ligeramente;

o

– una velocidad metida y el pedal del embrague pisado totalmente.

Nota especial: según el vehículo, si se desactiva el contacto cuando el motor está en modo de espera, el testigo



puede aparecer durante unos segundos en el cuadro de instrumentos.



En vehículos equipados con caja de velocidades automática:

El reenganche puede ser interrumpido si suelta el pedal de embrague demasiado rápido mientras está engranada una marcha.

Estado en stand-by imposible

En algunas condiciones, el motor no puede entrar en estado de espera, especialmente cuando:

– si la puerta del conductor no está cerrada;

– el cinturón del conductor no está abrochado;

– la marcha atrás está engranada;

– el capó no está cerrado;

– la temperatura exterior es demasiado baja o demasiado alta;

– la batería no está suficientemente cargada;

– la diferencia entre la temperatura del interior del vehículo y la que indica la climatización automática es demasiado importante;

– la función de Ayuda al aparcamiento está en funcionamiento;

– la altitud es demasiado elevada;

– la pendiente es demasiado pronunciada para los vehículos equipados con una caja de velocidades automática;

– la función "Ver claro" se encuentra activada ➔ **285**;

– la temperatura del motor es insuficiente;

– el sistema de descontaminación está en proceso de regeneración;

– ...

Aparece el testigo  en el cuadro de instrumentos y le advierte de que no está disponible el estado en espera del motor.

ARRANQUE Y PARADA DEL MOTOR



El motor debe estar apagado (no en modo de espera) antes de realizar cualquier operación en el compartimiento del motor. Debe cortar el contacto ➔ 154, ➔ 156.

Particularidad de re arranque automático del motor

En algunas condiciones, el motor puede volver a arrancar sin intervención para garantizar su seguridad y comodidad.

Esto puede ocurrir cuando:

- la temperatura exterior es demasiado baja o demasiado alta;
- la función "Ver claro" se encuentra activada ➔ 285;
- la batería no está suficientemente cargada;
- la velocidad del vehículo es superior a 5 km/h (en bajada);
- el pedal del freno se pisa repetidamente o hay un requisito del sistema de frenado;
- ...

Aparece el testigo  en el cuadro de instrumentos para advertir del estado de arranque automático del motor.



Antes de salir del vehículo, el motor debe estar apagado (no en espera) ➔ 154, ➔ 156.

Desactivación, activación de la función



Pulse el interruptor **1** para desactivar la función. Aparece el mensaje "Stop & Start desactivado" en el cuadro de instrumentos y se enciende la luz indicadora del interruptor **1**.

Si vuelve a pulsarlo, reactivará el sistema. Aparece el mensaje "Stop & Start activado" en el cuadro de instru-

mentos y se apaga la luz indicadora del interruptor **1**.

El sistema se reactiva automáticamente cada vez que se arranca el vehículo con el botón "START" ➔ 156.

Averías de funcionamiento

Quando aparece el mensaje "Revisar Stop & Start" en el cuadro de instrumentos junto con el encendido del interruptor **1**, indica que el sistema se encuentra desactivado.

Consulte a un Representante de la marca.



Nota especial: cuando el motor se encuentra en modo de espera, si se pulsa el botón **1** una vez, se reinicia automáticamente el motor.

PALANCA DE VELOCIDADES

Palanca de velocidades.



Introducción de la marcha atrás
(con el vehículo parado)

Vehículo con una caja de velocidades manual: coloque la palanca en la posición de punto muerto y, a continuación, coloque la palanca en la posición de marcha atrás.

Siga el esquema dibujado en el pomo **1** y levante el anillo **2** contra el pomo para poder seleccionar la marcha atrás.

Vehículos con caja de velocidades automática: → 164.

Las luces de marcha atrás se encienden al meter la marcha atrás, con el contacto puesto.

Caja de velocidades automática, palanca electrónica

Palanca de selección **1**



R: marcha atrás

N: neutra

D: modo automático

B: marcha adelante con mayor frenado regenerativo (según el vehículo)

P: aparcamiento, botón **2**

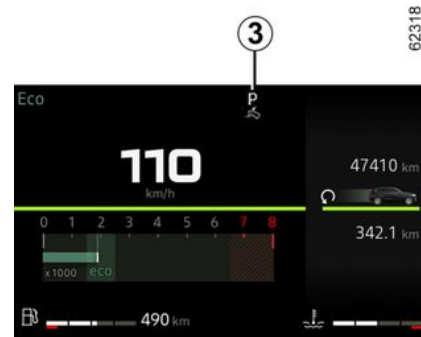

La pantalla **3** situada en el cuadro de instrumentos le informa de la posición de la palanca de velocidades seleccionada **1**.



Comprobar que las luces indicadoras **P** del cuadro de instrumentos y la que incorpora el botón **2** están visibles antes de salir del vehículo.

Riesgo de pérdida de inmovilización del vehículo.

Operación

PALANCA DE VELOCIDADES

Con el vehículo detenido y la palanca **1** en la posición **P**, arrancar el vehículo.

En la versión Hybrid, se muestra el mensaje **READY** en el cuadro de instrumentos.

Con el pie en el pedal de freno (el testigo **4** desaparece de la pantalla), quitar la posición **P** y seleccionar la posición **D**.

La palanca únicamente debe colocarse en la posición D, B o R con el vehículo detenido, el pie en el freno y el pedal del acelerador liberado.



El testigo **READY** aparece en el cuadro de instrumentos para indicar que el sistema Hybrid está en funcionamiento y listo para la conducción ➔ 154, ➔ 156.

Operación



Desplace la palanca de selección **1** una o dos muescas hacia delante o hacia atrás para obtener la posición deseada (**R**, **N**, **D** o **B**) y, a continuación, suelte la palanca que volverá a su posición inicial.

La posición seleccionada se muestra en el cuadro de instrumentos.

Si algunas condiciones impiden cambiar de una posición a otra, la posición solicitada parpadea en el cuadro de instrumentos.

Para engranar la posición **P**



Con el vehículo detenido y el motor en marcha o el contacto puesto, presionar el botón **2** para seleccionar la posición **P**. El testigo del botón **2** se ilumina en naranja cada vez que se seleccione la posición **P** de Aparcamiento.

Para salir de la posición **P P**

Con el vehículo parado y el motor en marcha, pisar el pedal del freno y desplazar la palanca selectora **1** hacia delante o hacia atrás en función de la posición que se desee seleccionar. La luz de advertencia del botón **2** se apaga.

Si el pedal de freno no está pisado a fondo, el mensaje "Pisar el pedal de

PALANCA DE VELOCIDADES

freno" y el testigo  se muestran en el cuadro de instrumentos.

Nota:

– en caso de que el conductor abra la puerta para salir del vehículo y no se haya engranado la posición **P**, suena un pitido y aparece el mensaje "no se ha seleccionado P" en el cuadro de instrumentos;

– el testigo  aparece cada vez que se debe pisar el pedal de freno para cambiar la posición de la palanca de la caja de velocidades automática.

Para seleccionar el punto muerto

Con el vehículo parado y el motor en funcionamiento, para seleccionar la posición **N**, lleve la palanca selectora **1** una muesca hacia delante o hacia atrás, según la velocidad seleccionada.

Conducción en modo automático

Con el vehículo parado y el motor en marcha, desplazar la palanca selectora **1** dos muescas hacia abajo para seleccionar la posición **D**.

Si una de las condiciones no se cumple, **D** parpadea durante 5 segundos aproximadamente y el mensaje "Pisar el pedal de freno" aparece en el cua-

dro de instrumentos durante unos 15 segundos.

En la mayoría de las condiciones de conducción, ya no será necesario utilizar la palanca de velocidades: las marchas cambian automáticamente en el momento preciso a un régimen del motor adecuado ya que el sistema automático tiene en cuenta la carga del vehículo, el perfil de la carretera y el estilo de conducción seleccionado.

Nota: con el motor en marcha y el vehículo circulando entre aproximadamente 0 y 8 km/h en la posición (**N**) o (**R**), no es necesario pisar el pedal de freno para seleccionar la posición (**D**). Esto resulta útil en maniobras de aparcamiento en las que hay que alternar la marcha adelante y atrás varias veces.

Conducción económica

En carretera, deje siempre la palanca en posición **D**, si se pisa ligeramente el pedal del acelerador, las marchas cambiarán automáticamente a un régimen del motor más bajo.

Aceleraciones y adelantamientos

Pise a fondo y con decisión el pedal del acelerador (hasta vencer el punto duro del pedal).

Ello permitirá, dependiendo de las posibilidades del motor, la reduc-

ción de la caja automática a la marcha óptima.

Conducción en modo B

Este modo permite conducir con un frenado motor regenerativo superior. Al levantar el pie del acelerador, el vehículo utiliza el frenado regenerativo para ralentizar la marcha del vehículo. De este modo, el motor eléctrico genera una corriente eléctrica superior que permite la recarga de la batería de tracción.

En el modo **B**, el rendimiento del frenado regenerativo se reduce si la batería se encuentra fría o totalmente cargada.



El freno motor no puede sustituirse en ningún caso por el pedal de freno.

Para introducir la marcha atrás

Con el vehículo parado y el motor en marcha, desplazar la palanca selectora **1** dos muescas hacia arriba para seleccionar la posición **R**.

En caso de no pisar el pedal de freno, suena un pitido, parpadea durante unos cinco segundos la indicación de la posición actual **R** en la casilla del

PALANCA DE VELOCIDADES

cuadro de instrumentos y se visualiza el mensaje "Pisar el pedal de freno" durante aproximadamente 15 segundos.

Nota: Con el motor en marcha, el vehículo circulando entre 0 y 8 km/h aproximadamente y la posición **N** o **D** engranadas, no es necesario pisar el pedal del freno para engranada la posición **R**. Esto resulta útil en maniobras de aparcamiento en las que hay que alternar la marcha adelante y atrás varias veces.

Levas de cambio de marchas 4 y 5



En función del vehículo, las levas 4 y 5 se pueden emplear para cambiar de

marcha cuando la palanca 1 se encuentre en la posición **D**.

4: cambio a una marcha inferior.

5: cambio a una marcha superior.

No es posible acceder a las posiciones **P**, **N** y **R** con las levas.

Conducción en modo manual

Al circular en la posición **D** puede pasar al modo de conducción manual con las palancas 4 y 5 en el volante. Según el vehículo, hay dos modos de conducción manual disponibles:

– el modo manual "temporal" puede utilizarse para forzar el cambio de las marchas presionando brevemente una de las dos levas. El modo de conducción **D** y la marcha que está engranada se muestran en el cuadro de instrumentos.

Nota: la caja de velocidades vuelve por sí sola al modo automático **D** si la marcha engranada ya no resulta óptima para el rendimiento del vehículo o si no se ha accionado una leva durante un tiempo determinado.



– el modo manual permanente se activa manteniendo pulsada una de las levas. El modo de conducción **M** y la marcha que está engranada se muestran en el cuadro de instrumentos.

Nota: según el vehículo, el retorno al modo automático se efectúa manteniendo presionada la leva derecha o desplazando la palanca impulsional 1 una o dos muescas hacia atrás.

En todos los casos:

- para bajar una marcha, presionar la leva izquierda;
- para pasar a una marcha superior, presione la palanca derecha.

Nota: Dependiendo de la pantalla, los

indicadores "+" y "-" o  y  recomendarán subir o bajar de marcha.

Casos particulares

En determinadas condiciones de marcha (que implican, por ejemplo, la protección del motor, la activación del control dinámico de estabilidad (ESC), etc.) el sistema automatizado puede cambiar de marcha automáticamente. Igualmente, para evitar "falsas maniobras", el cambio de marcha puede ser rechazado por "el automatismo": en este caso la visualización de la relación parpadea unos segundos para avisarle.

Circunstancias especiales

– Si el tipo de carretera o el clima (ascensos pronunciados, pendientes

PALANCA DE VELOCIDADES

ascendentes repentinas, mucha nieve, arena o barro) dificultan mantenerse en modo automático, dependiendo del vehículo, se recomienda pasar al modo manual con las palancas. De este modo se evita que la caja de velocidades automática cambie de marcha repetidamente al circular cuesta arriba y posibilita la retención del motor en descensos largos.

– **Para evitar que el motor se cale en momentos de frío**, espere unos segundos antes de retirar la posición **P** o **N** y colocar la palanca en la posición **D/B** o **R**.

Estacionamiento del vehículo

En los vehículos que cuentan con una palanca de tipo 1, la posición **P** se selecciona automáticamente, junto con el freno de aparcamiento asistido (si lo equipan), cuando:

- se para el motor;
- el cinturón de seguridad del conductor está desabrochado y el vehículo detenido;
- la puerta del conductor está abierta y el vehículo parado.

P aparece en el cuadro de instrumentos y la luz de advertencia del botón **P** se enciende.

Dado que la posición **P** se **engrana automáticamente** cuando el motor está parado, es posible que tenga que

seleccionarse la posición **N** en determinadas situaciones, por ejemplo, en determinados túneles de lavado:

- con el motor en marcha, presionar el botón **P**, desplazar la palanca selectora **1** una muesca hacia arriba o hacia abajo y, a continuación, apagar el motor;
- con el motor parado y el contacto puesto, coloque la palanca selectora **1** una muesca hacia delante o hacia atrás y apague el motor.

La próxima vez que se ponga en marcha el motor, la posición **P** se engrana automáticamente según los casos descritos anteriormente.



Solo se debe seleccionar la posición **P** con el vehículo detenido.



En subidas, para permanecer con el vehículo parado, no deje el pie en el acelerador.

Riesgo de sobrecalentamiento de la caja de velocidades automática.



Por razones de seguridad, no corte nunca el contacto antes de la parada completa del vehículo.

Mantenimiento periódico

Consulte el manual de mantenimiento de su vehículo o póngase en contacto con un Representante de la marca para comprobar si la caja de velocidades automática requiere mantenimiento programado.

Si no requiere mantenimiento, no hay que rellenar el nivel de aceite.

Averías de funcionamiento

– **Durante la conducción**, si aparece el mensaje "Revisar la caja de cambios" en el cuadro de instrumentos, indica una avería.

Consulte lo antes posible a un Representante de la marca;

– **En circulación**, si aparece el mensaje "Alta temperatura caja de cambios" en el cuadro de instrumentos, pare lo antes posible para dejar que la caja de velocidades se enfríe y desaparezca el mensaje;

En caso de un fallo del motor o un fallo eléctrico (avería de la batería) que

PALANCA DE VELOCIDADES

afecten al funcionamiento de la caja de velocidades automática, asegúrese de que el vehículo quede bien inmovilizado.



En caso de impacto en los bajos del vehículo (por ejemplo; al golpear un poste, un bordillo elevado u otro elemento del mobiliario urbano) se pueden producir daños en el vehículo (por ejemplo; la torsión del eje), en el circuito eléctrico o en la batería de tracción.

No toque los elementos del circuito o las eventuales fugas o líquidos.

Para evitar los riesgos de accidente, haga que un Representante de la marca revise su vehículo.

Existen riesgos de lesiones graves o de descarga eléctrica que puede provocar la muerte.

PARTICULARIDADES DE LAS VERSIONES DIÉSEL

Régimen del motor Diésel

Al conducir, para evitar dañar el motor, nunca deje que la velocidad del motor exceda las 4500 rpm, independientemente de la marcha.

Si se visualiza el mensaje "Revisar la antipolución", acompañado de los tes-

tigos  y , consulte rápidamente a un representante de la marca.

Circulando, según la calidad del carburante utilizado, pueden aparecer excepcionalmente unos humos blancos.

Elo es debido a la limpieza automática del filtro de partículas, y no tiene consecuencias en el comportamiento del vehículo

Agotar el combustible

Una vez llenado el depósito tras un **vaciado completo de carburante**, debe cebarse el circuito de carburante → **143** antes de arrancar el motor.

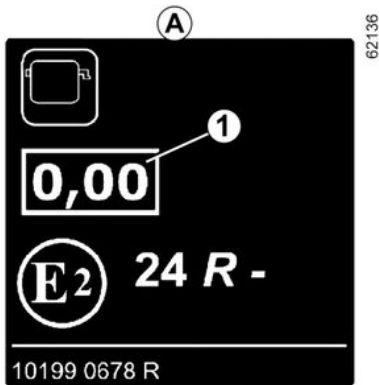

Etiqueta de opacidad de humos del motor

Puede encontrar la información **1** en la etiqueta **A** que está pegada en el compartimento del motor o, según el vehículo, en la placa de identificación del mismo → **386**.

1 Emisiones de escape diésel.

Precauciones invernales

Para evitar incidentes cuando hiele:

- procure que la batería esté siempre completamente cargada;
- mantenga siempre el depósito de gasóleo algo lleno, con el fin de evitar que se acumule el condensado de vapor de agua en el fondo del depósito.



No estacione ni haga funcionar el motor en lugares donde haya sustancias o materiales combustibles tales como hierbas u hojas que pueden entrar en contacto con un sistema de escape caliente.

Filtro de partículas

El filtro de partículas se utiliza en el tratamiento de los gases de escape de los motores diésel.

Según el vehículo, el testigo  que se muestra en el cuadro de instrumentos indica que el filtro se está obstruyendo y requiere limpieza.

Para ello, cuando aparezca el testigo



, siga circulando según las condiciones del tráfico y respete el límite de velocidad hasta que se apague el testigo. Si es posible, no permita que el régimen del motor descienda por debajo de 2.000 r.p.m.

Después de transcurridos unos 10 a 20 minutos, el testigo debe apagarse.

PARTICULARIDADES DE LAS VERSIONES DIÉSEL

La visualización de  en el cuadro de instrumentos puede ir acompañada de un aumento en el régimen del motor y el funcionamiento del circuito de refrigeración para limpiar el filtro de partículas.



Nota: El testigo puede volver a aparecer si no se cumplen del todo las condiciones de circulación con respecto a la limpieza del filtro. Si el vehículo está parado o si el régimen del motor disminuye por debajo de 2.000 r.p.m. antes de que se apague el testigo, puede que necesite repetir la operación.



Para facilitar la regeneración del filtro de partículas, efectúe una fase de conducción prolongada (al menos 20 minutos) en carreteras principales cada 200 km.

Si el filtro se satura, el testigo 

y, según el vehículo, el testigo  aparece en el cuadro de instrumentos, acompañados del mensaje "Revisar la inyección". En este caso, consulte a un Representante de la marca.

Si se ilumina el testigo  y, según el vehículo, el testigo  acompañado del mensaje "Riesgo rotura motor", detenga el vehículo y consulte a un representante de la marca.



Por su seguridad, el testigo  requiere una parada obligatoria e inmediata tan pronto como las condiciones de circulación lo permitan. Apague el motor y no lo vuelva a arrancar. Contacte con un Representante de la marca.

PARTICULARIDADES DE LAS VERSIONES DE GASOLINA

Ciertas condiciones de funcionamiento de su vehículo, tales como:

- conducción prolongada con el testigo de mínimo de carburante encendido;
- utilización de gasolina con plomo;
- Empleo de aceite o aditivos de carburante no autorizados por el fabricante.

O en caso de anomalías de funcionamiento tales como:

- un sistema de encendido defectuoso, quedarse sin carburante o unas bujías mal conectadas que provoquen fallos de encendido del motor o sacudidas durante la conducción;
- pérdida de potencia,

provocan un calentamiento excesivo del catalizador y, debido a ello, una disminución de la eficacia, **llegando incluso a ocasionar su destrucción y daños térmicos en el vehículo.**

Si constata las anomalías de funcionamiento anteriores, haga efectuar por un Representante de la marca las reparaciones necesarias lo antes posible.

Haciendo revisar regularmente su vehículo por el Representante de la marca y siguiendo las periodicidades indicadas en el manual de mantenimiento, evitará estos incidentes.

Problema de arranque

Para evitar que el catalizador o el motor de arranque sufran daños y evitar el desgaste prematuro, **no insista** tratando de arrancar el motor (utilizando el botón de arranque o empujando el botón del vehículo) **sin haber identificado y solucionado la avería.**

En caso contrario, no trate de arrancar el motor y contacte con el Representante de la marca.



No estacione ni haga funcionar el motor en lugares donde haya sustancias o materiales

combustibles tales como hierbas u hojas que pueden entrar en contacto con un sistema de escape caliente.

Filtro de partículas

El filtro de partículas se utiliza en el tratamiento de los gases de escape de los motores de gasolina.

Según el vehículo, el testigo  que se muestra en el cuadro de instrumentos indica que el filtro se está obstruyendo y requiere limpieza. Para

limpiarlo, cuando aparezca el testigo



y las condiciones del tráfico y las limitaciones de velocidad lo permitan, circule a una velocidad aproximada de entre 50 km/h y 110 km/h hasta que se apague el testigo.

Después de transcurridos unos 5 a 20 minutos, el testigo debe apagarse.

Nota: el testigo puede apagarse al cabo de 20 minutos si no se cumplen plenamente las condiciones de conducción necesarias para limpiar el filtro.

Una parada del vehículo antes de que se apague el testigo puede llevarle a que tenga que comenzar de nuevo la operación.

Si el filtro se satura, el testigo 

y, según el vehículo, el testigo  aparece en el cuadro de instrumentos, acompañados del mensaje "Revisar la inyección". En este caso, consulte a un Representante de la marca.

Si se ilumina el testigo , se

gún el vehículo, el testigo  acompañado del mensaje "Riesgo rotura motor", detenga el vehículo y consulte a un representante de la marca.

PARTICULARIDADES DE LAS VERSIONES DE GASOLINA



Por su seguridad, el testigo **STOP** requiere una parada obligatoria e inmediata tan pronto como las condiciones de circulación lo permitan. Apague el motor y no lo vuelva a arrancar. Contacte con un Representante de la marca.

FRENO DE ESTACIONAMIENTO

Freno de aparcamiento electrónico

Operación asistida

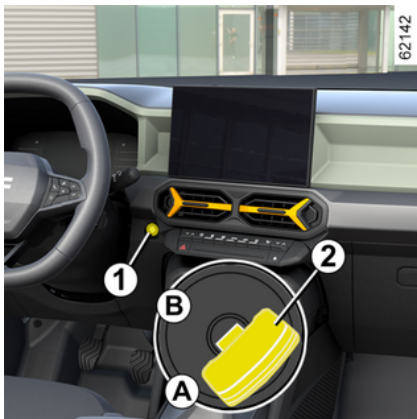

Activación del freno de aparcamiento asistido

Con el vehículo detenido, es posible utilizar el freno de aparcamiento electrónico para inmovilizarlo:

- presionando el botón de arranque/parada del motor **1** o girando la llave de contacto **2** (llave en posición "Stop y bloqueo de dirección" **A**);

o

- cuando el cinturón de seguridad del conductor se desabrocha;
- o
- cuando se abre la puerta del conductor;

o

- en el caso de vehículos equipados con caja de velocidades automática, cuando se selecciona la **posición P**.

En el resto de casos, por ejemplo cuando el motor se cala o entra en reposo a causa de la función Stop and Start → 160 el freno de aparcamiento electrónico no se activa automáticamente. Debe utilizarse, entonces, el modo manual.

En ciertos modelos para algunos países, la función de freno de aparcamiento asistido (automático) no está activada. Consultar el apartado "Accionamiento manual".

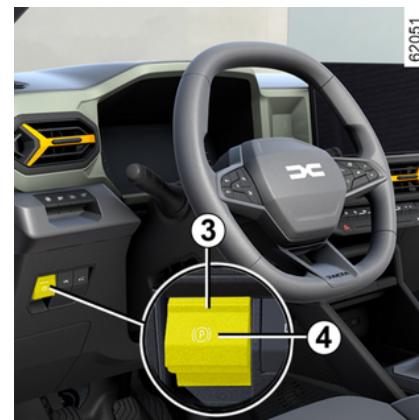

La activación del freno de aparcamiento asistido se confirma por el mensaje "Freno aparcamiento activado" y el

testigo " (P) " en el cuadro de instrumentos aparece y por el encendido del testigo **3** en el interruptor **4**.

Después de parar el motor, el testigo **3** se apaga unos minutos tras la activación del freno de aparcamiento asistido

y el testigo (P) se apaga al bloquear el vehículo.

FRENO DE ESTACIONAMIENTO



Antes de abandonar el vehículo, compruebe que el freno de aparcamiento asistido queda bien puesto. Esto se confirma mediante el encendido del testigo **3** en el interruptor **4** y del testigo

en el cuadro de instrumentos, que se apagarán cuando se bloqueen las puertas.

Nota: en algunas situaciones (avería del freno de aparcamiento asistido, desbloqueo manual del freno de aparcamiento, etc.), suena un pitido para indicar que se ha desbloqueado el freno de aparcamiento asistido y aparece el mensaje "Activar el freno de aparcamiento" en el cuadro de instrumentos:

- con el motor encendido: cuando se abre la puerta del conductor;
- con el motor apagado (por ejemplo, en caso de calado del motor): cuando se abre una puerta delantera.

En esta situación, tirar y soltar el botón **4** para activar el freno de aparcamiento asistido.

Desactivación asistida del freno de aparcamiento

El freno de estacionamiento se libera tan pronto como se pone en marcha el vehículo acelerando o, en los vehículos equipados con una caja de cambios automática, con el encendido puesto, al cambiar de la posición **P** a la posición **R N o D**.

Funcionamiento manual

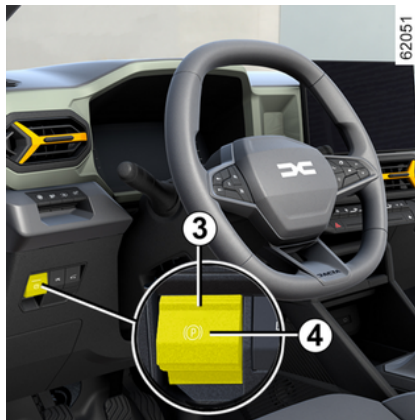

Se puede activar manualmente el freno de aparcamiento asistido.

Activación manual del freno de aparcamiento asistido

Tirar del botón **4**. El testigo **3** y el tes-

tigo en el cuadro de instrumentos se encienden.

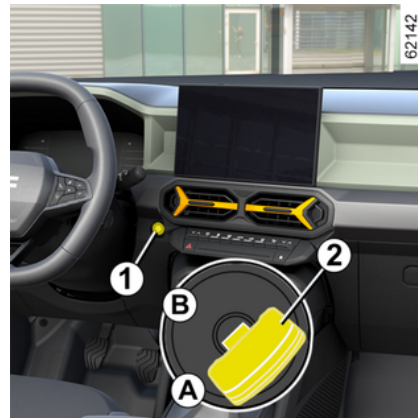

Liberación manual del freno de aparcamiento asistido

Para liberar el freno de aparcamiento, pulse el interruptor **1** sin pisar los pedales o gire la llave **2** a la posición "On" **B** para poner el contacto del vehículo. Pisar el pedal del freno y, a continuación, presionar el botón **4**: el testigo del botón **3** se apaga y el testi-

go desaparece del cuadro de instrumentos.

FRENO DE ESTACIONAMIENTO



Antes de abandonar el vehículo, compruebe que el freno de aparcamiento asistido queda bien puesto. Esto se confirma mediante el encendido del testigo **3** en el interruptor **4** y del testigo



en el cuadro de instrumentos, que se apagarán cuando se bloqueen las puertas.

Parada puntual

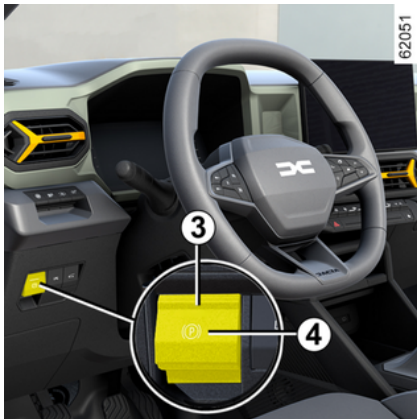

Para activar el freno de aparcamiento asistido de forma manual (en caso de parada en un semáforo en rojo, para-

da con el motor en marcha, etc.): tirar del interruptor **4** y soltarlo. El freno se desactiva tan pronto el vehículo se arranca de nuevo.



Casos particulares

Si se desea aparcarse en una pendiente o, por ejemplo, arrastrar un remolque, tirar del botón **4** durante unos segundos para activar el frenado máximo.

Para aparcarse con el freno de aparcamiento asistido liberado (por ejemplo, si existe riesgo de heladas):

- engranar cualquier marcha o la posición **P**: las ruedas motrices quedan bloqueadas mecánicamente por el árbol de transmisión;

- detener el motor pulsando el botón de arranque/parada del motor **1** o girando la llave de contacto **2**;
- desabrochar el cinturón de seguridad del conductor;
- abra la puerta del conductor;
- suelte manualmente el freno de aparcamiento asistido (consulte la información en el apartado "Liberación manual del freno de aparcamiento asistido");
- según el vehículo, el freno de aparcamiento asistido se activa automáticamente. Es necesario liberarlo manualmente;
- cerrar la puerta del conductor y bloquear el vehículo.

Versión con caja de cambios automática

Por razones de seguridad, el desbloqueo automático se desactiva con la puerta del conductor abierta o mal cerrada y el motor encendido (para evitar que el vehículo se mueva sin el conductor). El mensaje "Afloje freno de parking" aparece en el cuadro de instrumentos cuando el conductor pisa el pedal del acelerador.

FRENO DE ESTACIONAMIENTO



No abandone nunca su vehículo sin mover la palanca de selección a la posición **P** y apagar el motor. Esto es debido a que el vehículo parado con el motor en marcha y una marcha seleccionada puede empezar a moverse si usted acelera.

Riesgo de accidente.



Si aparece el mensaje "Avería eléctrica PELIGRO" o "Controlar la batería" o "Avería sistema de frenado", es necesario inmovilizar el vehículo engranando primera (caja de velocidades manual) o la posición **P** (caja de velocidades automática) o tirar del interruptor **4** durante aproximadamente 10 segundos.

Si las condiciones y la pendiente lo requieren, calce las ruedas del vehículo.

Riesgo de pérdida de inmovilización del vehículo.

Contacte con un Representante de la marca.

Averías de funcionamiento

– En caso de avería, el testigo

 se enciende en el cuadro de instrumentos acompañado del mensaje "Revisar freno de aparcamiento" y,

en algunos casos, del testigo .

Contacte con un Representante de la marca inmediatamente.

– En caso de que falle el freno de aparcamiento electrónico, el testigo

 se enciende acompañado del mensaje "Freno aparcamiento fallo", de una señal acústica y, en algunos

casos, del testigo .

Esto significa que debe detenerse obligatoriamente en cuanto las condiciones de circulación lo permitan.



La ausencia de testigo o sonidos indica un fallo del cuadro de instrumentos. Esto indica que es indispensable una parada inmediata (tan pronto como las condiciones de circulación lo permitan). Asegúrese de haber inmovilizado correctamente el vehículo y contacte con un Representante de la marca.

FRENO DE ESTACIONAMIENTO

Freno de mano



Para desactivarlo

Tire ligeramente de la palanca **2** hacia arriba, pulse el botón **1** y baje la palanca al piso.

El testigo  se apaga en el cuadro de instrumentos.

El testigo rojo se ilumina en el cuadro de instrumentos acompañado de un pitido si se circula con el freno de aparcamiento mal liberado (a una velocidad superior a 10 km/h).



Un impacto en la parte inferior del vehículo (por ejemplo, contra un poste, un bordillo elevado u otro elemento del mobiliario urbano) puede provocar daños en el vehículo (por ejemplo, la deformación de un eje, etc.). Para evitar los riesgos de accidente, haga que un Representante de la marca controle su vehículo.



Con el vehículo parado, en función de la pendiente y/o de la carga del vehículo, puede ser necesario tensar el freno de mano al menos dos dientes más e introducir una velocidad (1.^a o marcha atrás) para los vehículos con caja de velocidades mecánica, o la posición **P** para los vehículos con caja de velocidades automática.

Para ponerlo

Tire de la palanca **2** hacia arriba y asegúrese de que el vehículo queda bien inmovilizado.

El testigo  se enciende en el cuadro de instrumentos.



Cuando circule, controle que el freno de mano esté completamente quitado (testigo rojo apagado), hay riesgo de sobrecalentamiento e incluso de deterioro.

MEDIO AMBIENTE

El vehículo se ha diseñado teniendo en cuenta el respeto al **medio ambiente** a lo largo de toda su vida útil: durante la fase de fabricación, durante la utilización y al final de su ciclo de vida.

Fabricación

Su vehículo está fabricado en una planta industrial que lleva a cabo una actuación de progreso en materia de reducción del impacto medioambiental para los vecinos de la zona y la naturaleza (reducción del consumo de agua y de energía, contaminación visual y acústica, emisiones a la atmósfera y residuos acuosos, selección y valorización de los residuos).

Emisiones

El vehículo se ha diseñado para reducir las emisiones de gases de efecto invernadero (CO₂) durante la conducción y, por tanto, el consumo de carburante (por ejemplo: 100 g/km, que equivalen a 4,2 l/100 km para vehículos de gasolina, o 140 g/km, correspondientes a 5,3 l/100 km para vehículos diésel).

Además, los vehículos están equipados con un sistema anticontaminación que incluye un catalizador, una sonda lambda y un filtro de carbón activo (es-

te último impide que salgan a la atmósfera los vapores procedentes del depósito de carburante), etc.

En algunos vehículos diésel, este sistema viene complementado por un filtro de partículas que permite reducir las emisiones de partículas de hollín.

Contribuya usted también a respetar el medio ambiente.

– Las piezas y los vehículos que lleguen al final de su vida útil no deben desecharse. Deben entregarse a una entidad jurídica que cumpla las normas medioambientales.



– Las piezas y los elementos desgastados que se sustituyan durante las operaciones de mantenimiento rutina-

rio del vehículo, como los neumáticos o el aceite (depósitos vacíos o llenos), deben desecharse en los puntos de recogida específicos.

– Los componentes **eléctricos** y **electrónicos** que se sustituyan a causa del desgaste (como las pilas) no deben desecharse como si se tratase de basura. Deben entregarse en un distribuidor autorizado o consultar a la autoridad local para obtener información sobre las instalaciones de reciclaje adecuadas.

– Para optimizar el reciclaje de su vehículo al final de su vida útil, puede consultar a un representante de la marca o visitar el sitio web del fabricante para que lo dirijan a los puntos limpios de recogida que garantizan el respeto al medio ambiente mediante el cumplimiento de la legislación local.

Reciclaje

El vehículo es reciclable en al menos un 85% y recuperable en al menos un 95%.

Para alcanzar estos objetivos, muchas piezas han sido concebidas para poder ser recicladas. Los materiales y las estructuras se han diseñado con esmero para:

– permitir que estos componentes puedan extraerse fácilmente y ser re-

61496

MEDIO AMBIENTE

procesados por centros especializa-
dos;

– promover una economía circular (re-
utilización, reciclaje, recuperación,
etc.)

3

Esto es particularmente cierto para las
baterías de vehículos electrificados.

Para preservar los recursos de mate-
rias primas, su vehículo también inclu-
ye muchas piezas fabricadas con plás-
ticos reciclados o materiales renova-
bles.

CONSEJOS DE MANTENIMIENTO Y ANTIPOLUCIÓN

Su vehículo respeta los criterios de reciclaje y de recuperación de los vehículos fuera de uso, que entró en vigor en 2015.

Algunas de las piezas de su vehículo se han diseñado por tanto pensando en su reciclaje posterior.

Estas piezas pueden desmontarse fácilmente para ser recuperadas y tratadas en las plantas de reciclaje.

Además, por su concepción, configuración de origen y moderado consumo, su vehículo cumple los reglamentos antipolución en vigor. Particpa activamente en la reducción de emisión de gases contaminantes y en las economías de energía. Ahora bien, el nivel de emisión de gases contaminantes y el consumo de su vehículo depende también de usted. Controle el correcto mantenimiento y la correcta utilización.

Mantenimiento

Es importante tener en cuenta que el hecho de no respetar los reglamentos antipolución puede hacer que el propietario del vehículo infrinja la ley.

Además, la sustitución de las piezas del motor, del sistema de alimentación y del escape, por otras piezas distintas a las de origen preconizadas por el constructor modifica la conformidad de

su vehículo con respecto a los reglamentos antipolución.

Haga que un representante de la marca efectúe los reglajes y controles de su vehículo, conforme a las instrucciones contenidas en el programa de mantenimiento: dispone de todos los medios materiales que permiten garantizar los reglajes de origen de su vehículo.

Reglajes del motor

– **Bujías:** para obtener un consumo de carburante, una eficacia y un rendimiento óptimos, hay que aplicar estrictamente las especificaciones establecidas por nuestro Departamento de Diseño.

En caso de sustitución de las bujías, emplee las marcas, tipos y separaciones especificados para su motor. Para ello consulte a un Representante de la marca.

- **Filtro de aire, filtro de carburante:** unos filtros atascados disminuyen el rendimiento. Es necesario sustituirlo.
- **Encendido y ralentí:** no es necesario realizar ningún ajuste.

Control de los gases de escape

El sistema de control de los gases de escape permite detectar las anomalías

de funcionamiento en el dispositivo de depolución del vehículo.

Estas anomalías pueden provocar emisiones de sustancias nocivas o perjuicios mecánicos.



Este testigo del cuadro de instrumentos indica posibles anomalías del sistema:

Se enciende al poner el contacto y después se apaga al arrancar el motor.

- Si se enciende de forma continua, póngase en contacto con un Representante de la marca lo antes posible;
- Si parpadea, reduzca el régimen del motor hasta que el testigo deje de parpadear. Consulte lo antes posible a un Representante de la marca;



➔ 149.

CONSEJOS DE CONDUCCIÓN Y ECO-CONDUCCIÓN

El consumo de carburante, junto con el consumo de energía en la versión Hybrid, están homologados de acuerdo con la normativa y los procedimientos reglamentarios.

Son iguales para todos los fabricantes y permiten que se puedan comparar unos vehículos con otros.

El consumo en tiempo real depende de las condiciones de uso del vehículo, del equipamiento instalado y del estilo de conducción.

Para optimizar el consumo, consulte los consejos indicados a continuación.

Según el vehículo, existen varias funciones para ayudarle a reducir su consumo de combustible o energía.

- el cuentarevoluciones;
- el testigo de cambio de marcha;
- el indicador de estilo de conducción;
- el informe del trayecto y los eco-consejos de la pantalla multimedia;
- indicador de aceleración Eco;
- modo ECO;
- la función Stop and Start ➔ 160.

En la versión Hybrid, también hay a disposición un medidor de carga.

Cuando el vehículo cuenta con un sistema de ayuda a la navegación, este ofrece información adicional.

En el cuadro de instrumentos A o B

Según el vehículo, la visualización de la información puede organizarse y personalizarse en función del estilo de personalización del cuadro de instrumentos que se selecciona en la pantalla multimedia.

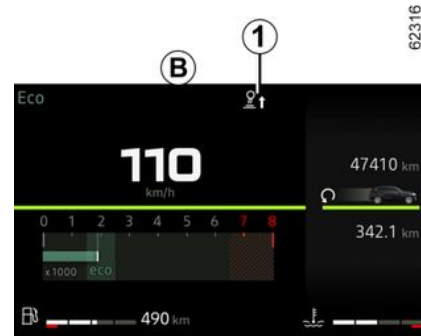

Indicador de cambio de marcha 1

Según el vehículo, a fin de optimizar el consumo, un testigo en el cuadro de instrumentos le indica el mejor momento para subir o bajar de velocidad.



suba a la marcha superior;



baja a la marcha inferior.

Si sigue regularmente este indicador, bajará el consumo de combustible del vehículo.

CONSEJOS DE CONDUCCIÓN Y ECO-CONDUCCIÓN

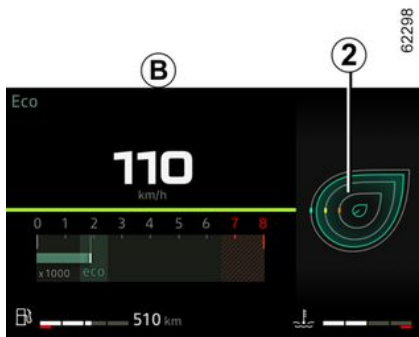

Indicador de estilo de conducción 2

Tras la activación, le informa en tiempo real del estilo de conducción utilizado. Le advertirá el indicador 2.

Cuantas más hojas tenga el indicador 2, más flexible y económica será su conducción.

Si sigue regularmente este indicador, bajará el consumo del vehículo.

Para obtener más información, consulte el manual del sistema multimedia.

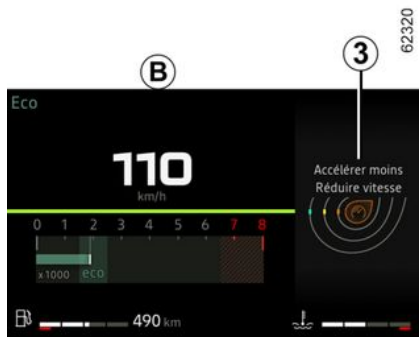

Indicador de aceleración Eco 3

Según el vehículo, esto le informa en tiempo real de si está acelerando de forma moderada o intensa.

El indicador 3 le advertirá:

- verde: la aceleración es moderada y correcta;
- blanco: la aceleración es demasiado alta;
- gris: la aceleración es elevada.

Nota: no es posible visualizar simultáneamente el indicador de estilo de conducción 2 y el indicador de aceleración Eco 3.

En la pantalla multimedia



Informe del trayecto

Al apagar el motor, verá el "Informe del trayecto" en la pantalla multimedia 4, que le permite consultar la información relacionada con el último trayecto.

Indica:

- puntuación general;
- la evolución de la puntuación;
- distancia sin consumo de combustible.

Se muestra una nota global de 0 a 100 que le permitirá evaluar su rendimiento en conducción eco.

Cuanto más alta sea la nota, más bajo será el consumo de combustible.

CONSEJOS DE CONDUCCIÓN Y ECO-CONDUCCIÓN

Se dan eco consejos para mejorar sus resultados.

La memorización de sus trayectos preferidos le permitirá comparar sus resultados entre sí, y con los de otros usuarios del vehículo.

Para obtener más información, consulte el manual del sistema multimedia.

ModoECO

El modo ECO es una función que optimiza el consumo de carburante.

Influye en ciertas operaciones de conducción (aceleración, cambio de marchas, regulador de velocidad, desaceleración, etc.).

La limitación de la aceleración permite una conducción urbana e interurbana de bajo consumo.



Activación de la función

Según el vehículo, se puede activar la función:

- pulsando el interruptor **5** para la versión 4x2;
- girando el selector **6** a la posición ECO **7** para la versión 4x4;
- desde la pantalla multimedia (consulte el manual del sistema multimedia).

Se muestra el testigo **Eco** en el cuadro de instrumentos para confirmar la activación.

Circulando, es posible abandonar temporalmente el modo ECO para recuperar el rendimiento del motor.

Para ello, pise a fondo y con decisión el pedal del acelerador.

El modo ECO se volverá a activar cuando suelte el pedal del acelerador.

Desactivación de la función

Según el vehículo, se puede desactivar la función:

- pulsando el interruptor **5** para la versión 4x2;
- Girando el selector **6** a otra posición para la versión 4x4;

El testigo **Eco** se apaga en el cuadro de instrumentos para confirmar la desactivación.

CONSEJOS DE CONDUCCIÓN Y ECO-CONDUCCIÓN

Medidor de carga

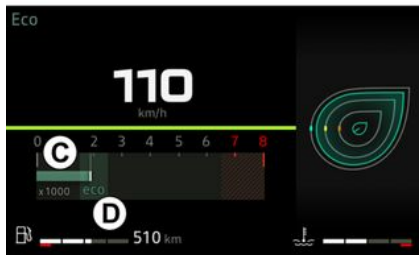

62298

- modo totalmente eléctrico **en verde**: la batería de tracción suministra la energía necesaria para que el motor eléctrico desplace el vehículo;
- **en blanco**: Hybrid modo de tracción; la batería de tracción y/o el motor de combustión proporcionan la energía necesaria para impulsar el movimiento del vehículo.



La presencia y la visualización de esta información dependen del tipo de ajuste de ambiente seleccionado.

(en el cuadro de instrumentos)

El contador de carga le permite conocer, en tiempo real, el consumo de energía del vehículo.

Zona de utilización **C** "Recuperación de energía" en azul

Durante la conducción, si levanta el pie del pedal del acelerador o pisa el pedal de freno, el motor eléctrico genera corriente eléctrica durante la desaceleración y esta energía se utiliza para ralentizar la marcha del vehículo y recargar la batería de tracción.

Zona de uso **D** "Consumo de energía"

El color del económetro varía:

Mantenimiento del nivel de carga de la batería de tracción: "E-Save"



62949

3

Para activar la función, presione el interruptor **8**.

CONSEJOS DE CONDUCCIÓN Y ECO-CONDUCCIÓN

3

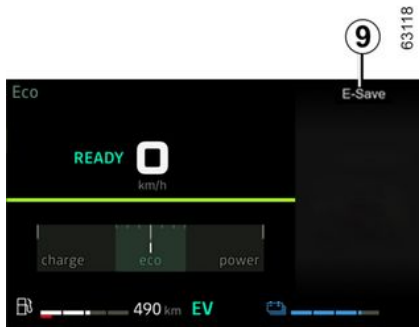

El testigo **9** aparece en el cuadro de instrumentos para confirmar la activación.

Este modo permite mantener un nivel de carga suficiente en la batería de tracción en previsión de una carretera de montaña o una larga pendiente en autopista.

Para desactivar la función, pulse el interruptor **8**. El testigo **9** se apaga en el cuadro de instrumentos para confirmar la desactivación.

Consejos de conducción y Eco ECO-conducción



Comportamiento

– Conduzca suavemente hasta que el motor alcance su temperatura normal de funcionamiento, en lugar de dejar que caliente con el vehículo parado.



Vehículos equipados con transmisión 4x4 (4WD)

En llano y con el vehículo en vacío, se recomienda arrancar en segunda.

– Una velocidad elevada afecta significativamente al consumo de combustible del vehículo.

Ejemplos (a velocidad constante):

- reducir la velocidad de 130 km/h a 110 km/h ahorra hasta un 20% de combustible aproximadamente;
 - reducir la velocidad de 90 km/h a 80 km/h ahorra hasta un 10% de combustible aproximadamente.
- La conducción dinámica con aceleraciones y desaceleraciones bruscas y frecuentes resulta cara en cuanto a carburante, por lo que no compensa el tiempo ahorrado.
- No apure el régimen del motor en las marchas intermedias. Utilice siempre la relación de marcha más elevada posible.
- Evite las aceleraciones bruscas.
- Frene lo menos posible. Si aprecia con suficiente antelación las curvas o los obstáculos bastará con que levante el pie.
- En las subidas, no trate de mantener la velocidad y no acelere más de lo que requeriría sobre terreno llano. Conserve preferentemente la misma posición del pie en el acelerador.
- El doble embrague y el golpe de acelerador antes de parar el motor

CONSEJOS DE CONDUCCIÓN Y ECO-CONDUCCIÓN

son innecesarios en los vehículos modernos.

– Intemperie, carreteras inundadas:



No circule en una carretera inundada si la altura del agua sobrepasa el borde inferior de las llantas.



Obstáculos para el conductor

En el lado del conductor, utilice exclusivamente alfombrillas adaptadas al vehículo, sujetándolas con los elementos preinstalados y comprobando con frecuencia su fijación. No coloque una alfombrilla encima de otra.

Los pedales pueden quedarse atascados.

Confort térmico

Es normal notar un aumento en el consumo de combustible del vehículo cuando se utiliza la calefacción (sobre todo cuando la temperatura exterior desciende por debajo de cero) o el aire acondicionado.

(E)



62137



La presencia de la etiqueta **E** en el vehículo informa de que el vehículo tiene una distancia al suelo superior a la de un turismo normal. Ello implica un centro de gravedad más alto y, por lo tanto, una mayor sensibilidad al vuelco en caso de maniobras bruscas o amplias y en curvas cerradas tomadas a velocidad excesiva.

En todo caso, esté siempre más atento cuando el vehículo está cargado (especialmente en caso de carga en el techo).

Asegúrese de que todos los pasajeros del vehículo llevan puesto el cinturón de seguridad.



Versiones 4x2 (2WD)

El vehículo no debe utilizarse en modo todoterreno.

CONSEJOS DE CONDUCCIÓN Y ECO-CONDUCCIÓN

3

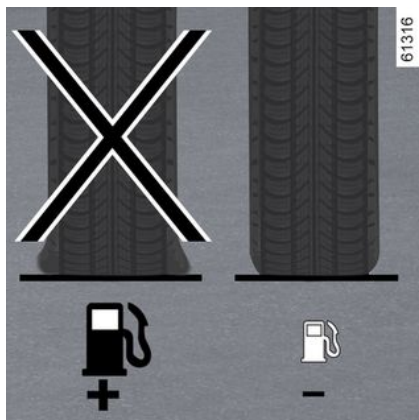

Neumáticos

- Una presión insuficiente de inflado de los neumáticos aumenta el consumo.
- Para optimizar el consumo de combustible, ajustar la presión de los neumáticos a la velocidad máxima o a la presión que se indica en el borde de la puerta del conductor ➔ 338.
- El uso de neumáticos no preconizados puede aumentar el consumo de combustible.



Consejos de utilización

- Dé prioridad al modo ECO.
- La electricidad «es combustible», apague los aparatos eléctricos cuando no sean realmente necesarios. **Pero** (seguridad ante todo), encienda las luces en cuanto la visibilidad lo exija ("ver y ser visto").
- Utilice preferentemente los aireadores. Conducir con las ventanillas abiertas a 100 km/h aumenta el consumo de combustible en un 4%.
- En la gasolinera, no llene nunca el depósito hasta el borde para evitar desbordamientos.
- **Para los vehículos equipados con aire acondicionado no automático**, apague el aire acondicionado cuando ya no lo necesite.

Consejos para reducir el consumo y por lo tanto ayudar a preservar el medio ambiente:

Si el vehículo ha permanecido estacionado a pleno sol, abra las puertas unos minutos para expulsar el aire caliente antes de poner el motor en marcha.

- Retire el portaequipajes del techo del vehículo si está vacío.
- Es mejor acoplar un remolque para los objetos voluminosos.
- Para circular con caravana, utilice un deflector de aire homologado y no olvide ajustarlo.
- Evitar utilizar el vehículo para desplazamientos "puerta a puerta" (trayectos cortos con largas esperas intermedias) ya que, en estas condiciones, el motor nunca alcanza su temperatura óptima de funcionamiento.

ADVERTENCIA DE PÉRDIDA DE PRESIÓN DE LOS NEUMÁTICOS

61319

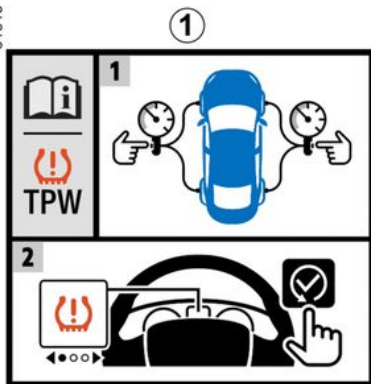

Si el vehículo está equipado con este sistema, este avisará de la pérdida de presión de uno o de varios neumáticos.

El sistema se puede identificar mediante la etiqueta **1** situada en el vehículo.

62027

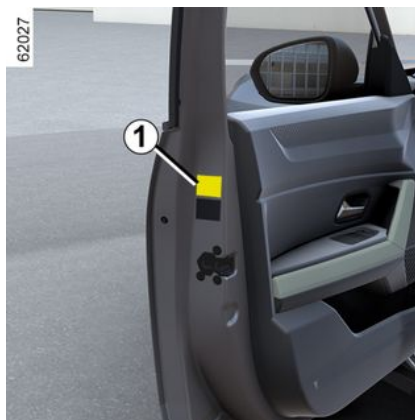

Principio de funcionamiento

Este sistema detecta la pérdida de presión de uno de los neumáticos midiendo la velocidad de las ruedas durante la conducción.

El testigo  **2** se enciende en el cuadro de instrumentos para advertir al conductor si la presión es insuficiente (neumático desinflado, pinchado, etc.).

62109



Esta función es una ayuda complementaria a la conducción.

La función no interviene sustituyendo al conductor. No puede por tanto, en ningún caso, sustituir la vigilancia ni la responsabilidad del conductor. Compruebe la presión de los neumáticos, incluida la de la rueda de repuesto, una vez al mes.

Condiciones de funcionamiento

Para ofrecer una advertencia fiable de pérdida importante de presión, el siste-

3

ADVERTENCIA DE PÉRDIDA DE PRESIÓN DE LOS NEUMÁTICOS

ma se debe reinicializar con la presión de inflado que aparece en la etiqueta de presiones de inflado de los neumáticos (valores de referencia) ➔ 338.

Antes de proceder a la reinicialización, se deben comprobar las presiones de inflado de los cuatro neumáticos, siempre en frío.

En las situaciones siguientes, existe el riesgo de que el sistema intervenga con retraso o no funcione correctamente:

- sistema no reinicializado tras un inflado o cualquier operación en las ruedas;
- sistema reinicializado incorrectamente: presiones de los neumáticos diferentes de las presiones recomendadas;

i Es necesario comprobar la presión de los neumáticos antes de iniciar el procedimiento de restablecimiento. El sistema no mostrará ninguna advertencia si la presión no corresponde a la presión recomendada.

- modificación importante de la carga o distribución de la carga en un lado del vehículo;
- conducción deportiva con fuerte aceleración;
- circulación por una calzada nevada o deslizante;
- circulación con cadenas de nieve;
- montaje de un solo neumático nuevo;
- utilización de neumáticos no homologados por la red de la marca.

i Puede que el sistema no detecte la pérdida repentina de presión de un neumático (reventón de un neumático, etc.).

Procedimiento para restablecer los niveles estándar de presión de los neumáticos

Debe realizarse:

- tras cada inflado o reinicialización de la presión de los neumáticos;
- tras un cambio de rueda;
- tras una permutación de rueda (sin embargo, se desaconseja esta práctica);

Las presiones de inflado deben adecuarse al uso actual del vehículo (en vacío, en carga, conducción en auto-

pista, etc.). Respete las presiones de inflado (incluida la de la rueda de repuesto). Compruébelas al menos una vez al mes y antes de realizar un viaje largo (consulte la etiqueta pegada en el canto de la puerta del conductor ➔ 338).



Vehículo no equipado con una pantalla multimedia

Contacto activado, **vehículo parado**:

- en los vehículos equipados con un cuadro de instrumentos tipo **A** o **B** ➔ 102, presionar el interruptor **3** tantas veces como sea necesario hasta llegar a la pestaña "VEHÍCULO";
- presionar brevemente el interruptor **4** o **5** hasta acceder a la página "Presión de neum. inic. pulsac lar";

ADVERTENCIA DE PÉRDIDA DE PRESIÓN DE LOS NEUMÁTICOS

– mantenga pulsado el botón **6** "OK" para iniciar el restablecimiento.

Mantenga presionado el botón **6** hasta que aparezca el mensaje "Operación terminada". Ya puede circular.

Vehículos equipados con una pantalla multimedia

El procedimiento de reajuste se debe realizar con el **vehículo detenido** y el contacto puesto.

Para obtener más información, consulte el manual del sistema multimedia.

ADVERTENCIA DE PÉRDIDA DE PRESIÓN DE LOS NEUMÁTICOS

Posibles mensajes

El cuadro siguiente muestra los posibles mensajes relacionados con el procedimiento de reinicialización de la presión de inflado de los neumáticos.

Etapas	Mensajes	Interpretaciones
-	Presión neum. inic. en parado	El mensaje se muestra durante la conducción. Si desea reinicializar la presión de los cuatro neumáticos, detenga el vehículo.
1	Presión de neum. inic. pulsar	Para restaurar la presión de los cuatro neumáticos, con el vehículo parado, mantenga pulsado el botón 6 "OK" para comenzar el reseteo hasta que aparezca el mensaje "Si presiones OK [manten. pulsar]".
2	Si presiones OK [manten. pulsar]	El mensaje parpadea para indicar que el sistema ha registrado el procedimiento de reseteo. Si los cuatro neumáticos se han ajustado correctamente conforme a los valores de presión recomendados en la etiqueta de presión de inflado de los neumáticos ➔ 338 , mantenga pulsado el interruptor 6 "OK" hasta que aparezca el mensaje "Operación terminada".
3	Operación terminada	El procedimiento de reinicialización se ha completado satisfactoriamente. Ya puede circular.

ADVERTENCIA DE PÉRDIDA DE PRESIÓN DE LOS NEUMÁTICOS

Reajuste de la presión de los neumáticos

Las presiones de los cuatro neumáticos deben ajustarse en frío (consulte la etiqueta situada en el canto de la puerta del conductor).

En caso de que la verificación de la presión no pueda efectuarse con los neumáticos **fríos**, habrá que aumentar las presiones preconizadas de **0,2 a 0,3 bar (3 PSI)**.

No debe nunca desinflar un neumático caliente.

Tras cada inflado o reajuste de la presión de los neumáticos, inicie el restablecimiento del valor de referencia para la presión de los neumáticos.

Sustitución ruedas/neumáticos

Utilice únicamente equipo aprobado por la red.

De lo contrario, el sistema puede entrar en acción tarde o no funcionar correctamente ➔ **335**.

Tras cada cambio de rueda/neumático, reajuste la presión de los neumáticos e inicie la reinicialización del valor de referencia para la presión de los neumáticos.

Rueda de repuesto de emergencia

Si el vehículo tiene este equipo, reajuste la presión de los neumáticos e

inicie el restablecimiento del valor de referencia para la presión de los neumáticos.

Producto repara neumáticos y kit de inflado

Utilice únicamente equipo aprobado por la red.

De lo contrario, el sistema puede entrar en acción tarde o no funcionar correctamente ➔ **340**.





Tras la utilización del kit de inflado de los neumáticos, reajuste la presión de los neumáticos y comience el reseteo del valor de referencia.

ADVERTENCIA DE PÉRDIDA DE PRESIÓN DE LOS NEUMÁTICOS

Anomalías de inflado de los neumáticos

La tabla siguiente enumera los mensajes de advertencia que aparecen en el cuadro de instrumentos cuando el sistema detecta una anomalía de inflado de los neumáticos.

La información que se muestra en el cuadro de instrumentos señala cualquier posible anomalía de inflado de los neumáticos (por ejemplo, neumático desinflado o pinchado).

Intermitentes	Mensajes	Interpretaciones
 se enciende (no parpadea).	Inflar neum. e inicializar	Esto indica que se ha detectado el sub-inflado o el pinchazo de alguno de los neumáticos. Verifique y ajuste en frío la presión de los cuatro neumáticos y reinicie el sistema.
 parpadea, luego permanece encendido.	Revisar presión neum. e inic.	Esto indica que la reinicialización no ha sido satisfactoria. Compruebe y reajuste la presión de los neumáticos antes de volver a realizar el procedimiento de reinicialización.
 parpadea, a continuación, permanece encendido junto con el testigo de advertencia 	Revisar TPW	Esto indica un fallo del sistema. Consulte a un Representante de la marca.
 parpadea, luego permanece encendido.	TPW no disponible	Esto indica que el tamaño de la rueda de repuesto es diferente del de las otras cuatro ruedas instaladas en el vehículo. El sistema no estará disponible hasta que se instale una rueda de tamaño idéntico al de las otras ruedas y se lleve a cabo el procedimiento de reinicialización.

TRANSMISIÓN: 4 RUEDAS MOTRICES

i Sepa que la conducción de un vehículo como todo terreno no se parece en absoluto con la conducción de un vehículo en carretera. Para utilizar el potencial de su vehículo como todo terreno, se recomienda seguir una formación de conducción de un vehículo 4x4. Su seguridad y la de sus pasajeros depende de usted, de su competencia y de la atención que preste al circular en modo todo terreno.

Selector de modo de conducción



Según el tipo de carreteras o pistas por las que circule y de las condiciones externas, es posible seleccionar entre cinco modos de conducción:

- Modo **"ECO"**;
- Modo **"AUTO"** (modo predeterminado cada vez que el vehículo arranca);
- modo **"SNOW"**;
- modo **"MUD-SAND"**;
- Modo **"OFF-ROAD"**.

Todos los modos están predefinidos. Cada modo se caracteriza por ajustes específicos de:

- dureza de dirección;

- control electrónico de estabilidad (**ESC** y control de tracción);
- sensibilidad del pedal del acelerador y capacidad de respuesta del motor;
- el par motor se distribuye entre los ejes delantero y trasero.

Gire el selector **2** para seleccionar el modo que se adapte mejor a las condiciones de conducción y de la carretera.

El modo seleccionado se muestra en la pantalla del cuadro de instrumentos **1**.

i Casos particulares

Según el modo seleccionado y las condiciones de agarre presentes, la intervención de **ESC** puede reducir la potencia del motor para limitar el deslizamiento de las ruedas motrices. En algunas situaciones todoterreno, el usuario puede optar por desactivar la función ESC para gestionar el deslizamiento de las ruedas y la tracción del vehículo por sí mismo.

TRANSMISIÓN: 4 RUEDAS MOTRICES

Modo "ECO"

El uso del modo "ECO" optimiza el consumo de combustible.

Actúa sobre algunos de los sistemas del vehículo que consumen energía (climatización, etc.) y también afecta a su rendimiento (aceleración, regulador de velocidad, deceleración, etc.).

Utilice este modo en carreteras pavimentadas.



Para activar este modo, gire el selector **2** hasta la posición "ECO" **3**: la luz integrada en el selector se enciende y

se muestra "Eco" en el cuadro de instrumentos **1** para confirmar la activación.

El modo "ECO" distribuye automáticamente el par motor entre los ejes delantero y trasero en función de las condiciones de la carretera y de la velocidad del vehículo.

Nota: durante la conducción (por ejemplo, al adelantar), es posible recuperar temporalmente las capacidades óptimas de aceleración del motor. Para ello, pise a fondo y con decisión el pedal del acelerador. El modo "ECO" se reactiva cuando se afloja el pedal del acelerador.

Para cambiar de modo, gire el selector **2** hasta otra posición. La luz indicado-

ra "Eco" desaparece del cuadro de instrumentos **1** para confirmar la desactivación y se muestra el modo recién activado.

Modo "AUTO"

El modo "AUTO" es el modo predeterminado que se debe utilizar en la carretera.

Es un modo versátil que cubre la mayoría de los usos destinados a las condiciones habituales de la carretera.

Utilice este modo en carreteras pavimentadas o al remolcar (remolque, caravana, etc.).



Para activar este modo, gire el selector **2** hasta la posición "AUTO" **4**: la luz integrada en el selector se enciende y se muestra "AUTO" en el cuadro de instrumentos **1** para confirmar la activación.

El modo "AUTO" distribuye automáticamente el par motor entre los ejes delantero y trasero en función de las condiciones de la carretera y de la velocidad del vehículo.

Este modo optimiza el agarre sobre la carretera.

Para cambiar de modo, gire el selector **2** hasta otra posición. La visualización "AUTO" desaparece del cuadro de instrumentos **1** para confirmar la desactivación.

TRANSMISIÓN: 4 RUEDAS MOTRICES

cción y se muestra el modo recién activado.

Modo "SNOW"

El modo **"SNOW"** permite optimizar el programa electrónico de estabilidad del vehículo sobre carreteras resbaladizas (nieve, hielo, etc.).

Se activan las intervenciones del programa electrónico de estabilidad **ESC** y del control de tracción y se aumenta la fuerza de dirección.

Utilice este modo en calzadas pavimentadas y resbaladizas.

Nota: el uso del modo **"SNOW"** no es adecuado en ciertas situaciones de conducción (en terrenos blandos, nieve profunda, barro, arena, etc.).



Para activar este modo, gire el selector **2** hasta la posición **"SNOW" 5**: se enciende la luz del selector.

La luz indicadora **SNOW 1** se ilumina en el cuadro de instrumentos para confirmar la activación.

El modo **"SNOW"** distribuye automáticamente el par motor entre los ejes delantero y trasero en función de las condiciones de la carretera y de la velocidad del vehículo.

Para cambiar de modo, gire el selector **2** hasta otra posición. La visualización **"SNOW"** desaparece del cuadro de instrumentos **1** para confirmar la desactivación y se muestra el modo recién activado.

Modo "MUD-SAND"

El modo **"MUD-SAND"** permite progresar en terrenos blandos en condiciones de agarre reducido (arena, barro, nieve profunda, etc.).

La función de "control de tracción" se desactiva automáticamente para mantener la velocidad del motor bajo control y ayudar a mover el vehículo hacia adelante sondeando el suelo para encontrar las zonas con mayor agarre.

Utilice este modo solo en carreteras pavimentadas y terrenos blandos.



Para activar este modo, gire el selector **2** hasta la posición **"MUD-SAND" 6**: la luz integrada en el selector se enciende y se muestra **"MUD-SAND"** en el cuadro de instrumentos **1** para confirmar la activación.

El modo **"MUD-SAND"** distribuye el par motor entre las ruedas delanteras y traseras en todas las condiciones de agarre y bajo ciertas condiciones de velocidad.

Para cambiar de modo, gire el selector **2** hasta otra posición. La visualización **"MUD-SAND"** desaparece del cuadro de instrumentos **1** para confirmar la desactivación y se muestra el modo recién activado.

TRANSMISIÓN: 4 RUEDAS MOTRICES

Modo "OFF-ROAD " (LOCK)

El modo "OFF-ROAD" maximiza la capacidad de rendimiento del vehículo en situaciones todoterreno (carreteras en mal estado o llenas de baches, lodazal, arena blanda, pendientes pronunciadas cuesta arriba y cuesta abajo, etc.).

Utilice este modo solo cuando esté fuera de carreteras transitables y en terrenos difíciles.



Para activar este modo, gire el selector **2** hasta la posición "OFF-ROAD" **7**. La luz integrada en el selector se enciende y se muestra "OFF-ROAD" y

la luz indicadora **4WD LOCK** **1** para confirmar la activación.

El modo "OFF-ROAD" distribuye el par motor entre las ruedas delanteras y traseras en todas las condiciones de agarre y bajo ciertas condiciones de velocidad.

Para cambiar de modo, gire el selector **2** hasta otra posición. La pantalla

"OFF-ROAD" y la luz indicadora **4WD LOCK** desaparecen del cuadro de instrumentos **1** para confirmar la desactivación y se reemplazan por la visualización del modo recién activado.

Particularidades de la transmisión 4 ruedas motrices

Si el sistema detecta una diferencia de tamaño entre las ruedas delanteras y traseras (por ejemplo, inflado insuficiente, desgaste pronunciado de un eje, etc.), el sistema de "tracción a las 4 ruedas" cambia automáticamente al funcionamiento con "tracción en 2 ruedas"; el cuadro de instrumentos **1**

muestra la luz de advertencia **2WD** acompañado del mensaje "4ruedas motrices no disponible" y, según el vehículo, "4 ruedas motrices sin neumáticos adecuados".

Nota: una solución para este problema puede ser cambiar los neumáticos. Utilice siempre cuatro neumáticos

idénticos (misma marca, misma estructura...) y con un desgaste similar.

En caso de tensión excesiva que provoque un sobrecalentamiento anormal del sistema:

– aparece el mensaje "Sobrecalentamiento 4WD (o 4x4)" junto con el testigo

2WD en el cuadro de instrumentos **1**.
– Si las ruedas siguen girando, el sistema cambia automáticamente al modo de funcionamiento "tracción a 2 ruedas" como protección de los componentes mecánicos.

En este caso, deténgase lo antes posible para dejar que el sistema se enfríe. Este enfriamiento puede durar varios minutos.

Cuando el sistema 4WD (o 4x4) vuelva a estar operativo, el testigo **2WD** se apagará y se volverá a mostrar el

testigo **4WD LOCK** en el cuadro de instrumentos.

Antibloqueo de las ruedas en modo OFF-ROAD

(vehículos equipados con ABS)

Cuando el modo "OFF-ROAD" está activo, ABS cambia automáticamente al ajuste todoterreno. En este caso, las ruedas se pueden bloquear de manera

TRANSMISIÓN: 4 RUEDAS MOTRICES

cíclica para hundirse un poco más en el suelo y esto reduce las distancias de frenado en suelos blandos.

Mientras el modo **"OFF-ROAD"** esté activado:

- la maniobrabilidad del vehículo estará limitada durante el frenado. Este modo de funcionamiento no se recomienda en condiciones de muy escasa adherencia (por ejemplo, hielo);
- pueden aparecer algunos ruidos. Esto es normal y no constituye una anomalía de funcionamiento.

Control dinámico de conducción (ESC) y sistema antipatinado en uso todo terreno

(vehículos equipados con ESC)

En caso de circular en un suelo blando (arena, barro, nieve profunda), se recomienda desactivar la función **ESC** manteniendo pulsado el botón **"ESC"**.

En este caso, solamente permanece activa la función de frenado rueda por rueda.

Esta función frenará la rueda o las ruedas que patinen, para permitir la transmisión del par motor hacia las ruedas que tengan más adherencia. Esto es especialmente útil para los casos de cruce de puente.



Todas las funciones **ESC** se reactivarán automáticamente cuando la veloci-

dad del vehículo supere aproximadamente los 50 km/h, (100 km/h) en el modo **"OFF-ROAD"** o después de reiniciar el motor o presionar el botón **"ESC"** nuevamente → 201.

Nota: el sistema de control de tracción se reactiva solo después de volver a arrancar el motor o pulsando el botón **"ESC"**.

Averías de funcionamiento

Cuando el sistema detecta un problema de funcionamiento, el sistema cambia automáticamente al funcionamiento a "tracción a 2 ruedas" y el cuadro de instrumentos muestra los

testigos ,  y el mensaje "Consulte Tracción 4 ruedas".

Circule a velocidad moderada para acudir lo antes posible a un Representante de la marca.

TRANSMISIÓN: 4 RUEDAS MOTRICES

Advertencias



Sistema de 4 ruedas motrices

- Independientemente del modo seleccionado, no arranque el motor si las cuatro ruedas no están en el suelo.
 - No gire el selector de modo en curvas, en marcha atrás o si las ruedas patinan mucho.
 - Los modos "**MUD-SAND**" y "**OFF-ROAD**" están reservados exclusivamente para la conducción **todoterreno**. La utilización de este modo en cualesquiera otras condiciones puede afectar negativamente a la maniobrabilidad del vehículo y deteriorar algunos elementos mecánicos.
 - Monte siempre en las cuatro ruedas neumáticos con características idénticas (marca, tamaño, estructura, desgaste...).
- La utilización de neumáticos de tamaños diferentes en las ruedas delanteras y traseras y/o izquierdas y derechas puede tener consecuencias graves en los propios neumáticos y en los **componentes de la tracción mecánica** (caja de velocidades, caja de transferencia, **acoplador 4WD (o 4x4)**, diferencial trasero, etc.).

DISPOSITIVOS DE CORRECCIÓN Y DE ASISTENCIA A LA CONDUCCIÓN

Según el vehículo, pueden incluir:

- el **ABS (sistema antibloqueo de ruedas)**;
- de la **asistencia al frenado de emergencia**;
- el **control electrónico de estabilidad ESC con control de subviraje y control de tracción**;
- **ayuda al arranque en cuesta**;
- **control de velocidad de deceleración**;
- **frenado multicolisión**.



Estas funciones son ayudas suplementarias en caso de condiciones de conducción críticas para adaptar el comportamiento del vehículo a dichas condiciones. Las funciones no sustituyen al conductor. **No aumentan los límites del vehículo y no deben incitar a conducir más deprisa.** No pueden por tanto, en ningún caso, sustituir la vigilancia ni la responsabilidad del conductor durante las maniobras (el conductor debe estar siempre atento a los acontecimientos imprevistos que pueden darse durante la conducción).

ABS (sistema de frenado antibloqueo)

En una frenada intensiva, el ABS permite evitar el bloqueo de las ruedas y por lo tanto controlar la distancia hasta que se para el vehículo y conservar el control del mismo.

En estas condiciones, son posibles las maniobras para evitar un obstáculo esquivándolo y frenando al mismo tiempo. Además, este sistema permite opti-

mizar las distancias de frenado, sobre todo en suelo poco adherente (suelo mojado...).

Cada vez que el sistema se activa, se sentirá una pulsación en el pedal de freno. El ABS no permite en ningún caso aumentar las prestaciones "físicas" ligadas a la adherencia de los neumáticos con respecto al suelo. Por tanto, es **esencial** seguir las reglas de buenas prácticas de conducción (distancias entre los vehículos, etc.).

Particularidad de los vehículos con 4 ruedas motrices

En modo "4WD LOCK" el sistema puede bloquear brevemente las ruedas para optimizar la distancia de frenado en suelos muy húmedos (nieve, barro, arena, etc.).









En caso de emergencia, se recomienda aplicar una **presión fuerte y continua sobre el pedal del freno**. No es necesario accionar el pedal en pisadas sucesivas (bombeo). El ABS modulará el esfuerzo aplicado en el sistema de frenado.

Anomalías de funcionamiento:

DISPOSITIVOS DE CORRECCIÓN Y DE ASISTENCIA A LA CONDUCCIÓN

3

–  y  encendidos en el cuadro de instrumentos y acompañados de los mensajes "Revisar el ABS", "Revisar sistema de frenado" y "Revisar el ESC": indican que el ABS, el ESC y las funciones de asistencia al frenado de emergencia están desactivadas. **Todavía proporciona frenado;**

– , ,  y  encendidos en el cuadro de instrumentos acompañados del mensaje "Avería sistema de frenado: **indica un fallo de los dispositivos de frenado.**

En ambos casos, contactar con un distribuidor autorizado.



Por su seguridad, el testigo  requiere una parada obligatoria e inmediata tan pronto como las condiciones de circulación lo permitan. Apague el motor y no lo vuelva a arrancar. Contacte con un Representante de la marca.

Asistencia al frenado de emergencia con Repartidor electrónico de frenada

(según el vehículo)

Se trata de un sistema complementario al ABS que ayuda a reducir las distancias de frenado del vehículo.

Principio de funcionamiento

El sistema detecta las situaciones de frenada de emergencia. En este caso, la asistencia al frenado desarrolla instantáneamente su potencia máxima y puede activar la regulación del ABS.

La frenada ABS se mantiene mientras el pedal del freno está pisado.



El frenado está parcialmente asegurado. Sin embargo, **es peligroso frenar bruscamente** y es esencial una parada inmediata, tan pronto como las condiciones de la circulación lo permitan. Contacte con un Representante de la marca.

Control dinámico de conducción ESC con control de subvirado y sistema antipatinado

Control electrónico de estabilidad ESC

(según el vehículo)

Este sistema ayuda a conservar el control del vehículo en las situaciones "críticas" de conducción (evitando un obstáculo, pérdida de adherencia en una curva...).

Control de subvirado

Este sistema optimiza la acción del ESC en el caso de un fuerte subvirado (pérdida de adherencia del tren delantero).

Sistema antipatinado

Este sistema ayuda a limitar el patinado de las ruedas motrices y a controlar el vehículo en las situaciones de arranque, de aceleración o de desaceleración.

Inhibición de la función ESC

(según el vehículo)

DISPOSITIVOS DE CORRECCIÓN Y DE ASISTENCIA A LA CONDUCCIÓN



En determinadas situaciones (conducción sobre suelo muy húmedo: nieve, barro, arena, etc. o conducción con cadenas de nieve), el sistema puede reducir la potencia del motor para limitar el patinado de las ruedas. Si no es necesaria, es posible desactivar la función manteniendo pulsado el interruptor **1**.

La luz de advertencia  aparece en el cuadro de instrumentos para avisarle. **Si se desactiva esta función, el sistema de control de tracción también se desactiva.**

El programa dinámico de estabilidad ESC con control de subvirado y sistema de control de tracción aporta segu-

ridad adicional, por lo que se recomienda no conducir con la función desactivada. Para salir de esta situación lo antes posible, presionar de nuevo el botón **1**.

Nota: la función se reactiva automáticamente al poner el contacto o al superar una velocidad de aproximadamente 50 km/h.

Principio de funcionamiento

Un sensor en el volante permite conocer la trayectoria de conducción deseada por el conductor.

Otros sensores, repartidos por el vehículo, miden su trayectoria real.

El sistema compara las órdenes del conductor con la trayectoria del vehículo y corrige esta última si es necesario, controlando el frenado en algunas ruedas y/o la potencia del motor. Cuando el sistema está activo, el

testigo  parpadea en el cuadro de instrumentos.

Averías de funcionamiento

Cuando el sistema detecta una anomalía de funcionamiento, los testigos



se encienden y, según el vehículo, el mensaje "Revisar el ESC" se muestra en el cuadro de instrumentos. En este caso, el control dinámico de conducción ESC con control

de subvirado y sistema antipatinado están desactivados.

Consulte con un Representante de la marca si estos testigos siguen encendidos en el cuadro de instrumentos tras quitar y volver a dar el contacto.

Inhibición el sistema del control de tracción

(según el vehículo)

Desactivación con el botón **1**

En determinadas situaciones (conducción sobre suelo muy húmedo: nieve, barro, arena, etc. o conducción con cadenas de nieve), el sistema puede reducir la potencia del motor para limitar el patinado de las ruedas. Si no es necesaria, es posible desactivar la función manteniendo pulsado el interruptor **1**.

En este caso, el testigo  aparece en el cuadro de instrumentos acompañado del mensaje "Antipatinado desactivado".

El sistema de control de tracción proporciona seguridad adicional. Se recomienda no circular con la función inhabilitada. Para salir de esta situación lo antes posible, presionar de nuevo el botón **1**.

DISPOSITIVOS DE CORRECCIÓN Y DE ASISTENCIA A LA CONDUCCIÓN

Nota: la función se reactiva automáticamente al poner el contacto o al superar una velocidad de aproximadamente 50 km/h.

Desactivación desde la pantalla multimedia 2



En función del vehículo y con el contacto puesto, es posible desactivar el sistema a través de la pantalla multimedia 2.

Para obtener más información, consulte el manual del sistema multimedia.

Sistema de arranque en pendiente

Este sistema le ayuda al arrancar en una pendiente, dependiendo del grado

de inclinación de la calzada. Impide que el vehículo retroceda interviniendo en el apriete automático de los frenos, cuando el conductor levanta el pie del pedal de freno para pisar el acelerador.

Funcionamiento del sistema

Funciona solo cuando la palanca de velocidades está en una posición distinta al punto muerto (posición distinta a **N** o **P** en la caja de velocidades automática) y cuando el vehículo está completamente parado (con el freno pisado).

El sistema retiene el vehículo unos **2 segundos**. A continuación, los frenos se aflojan (el vehículo actúa en función del tipo de pendiente).

Cuando el sistema detecta una anomalía de funcionamiento, el testigo



se enciende y, según el vehículo, el mensaje "Revisar arranque en cuesta" se muestra en el cuadro de instrumentos. Consulte a un Representante de la marca.



El sistema de ayuda al arranque en pendiente no siempre puede impedir que el vehículo retroceda (pendientes muy pronunciadas, etc).

En cualquier caso, el conductor puede pisar el pedal de freno e impedir de esta forma que el vehículo retroceda.

La función de Ayuda al arranque en cuesta no debe utilizarse para detenciones prolongadas: en esos casos, utilice el pedal de freno.

Esta función no está ideada para inmovilizar permanentemente el vehículo.

Si es necesario, utilice el pedal de freno para detener el vehículo.

El conductor debe prestar especial atención sobre suelos deslizantes o con poca adherencia.

Existe peligro de lesiones graves.

DISPOSITIVOS DE CORRECCIÓN Y DE ASISTENCIA A LA CONDUCCIÓN

Ayuda al descenso en pendiente

Este dispositivo permite limitar la velocidad del vehículo sin tener que pisar el pedal de freno (cuando esté circulando en una bajada pronunciada).

El control de descenso en pendiente funciona entre 5 y 30 km/h.

Nota: si la velocidad del vehículo es superior a 60 km/h, el sistema se des-

activa y el testigo  se apaga.

Activación/desactivación desde la pantalla multimedia 2



En función del vehículo y con el contacto puesto, es posible activar/desac-

tivar el sistema a través de la pantalla multimedia 2.

Para obtener más información, consulte el manual del sistema multimedia.

Activación/desactivación con el botón 3



– **Activación:** presione el botón 3. El

testigo  aparece en blanco en el cuadro de instrumentos.

– **Desactivación:** presione de nuevo

el botón 3. El testigo  se apaga.



El sistema no funciona si la palanca de velocidades está en la posición **P**, en vehículos equipados con caja de velocidades automática, o si el vehículo circula por terreno llano.

Operación

al circular cuesta abajo a una velocidad inferior a 30 km/h, hacia delante o marcha atrás (posición **D** o **R** en vehículos equipados con caja de velocidades automática).

Cuando se detecta una pendiente pro-

nunciada, el testigo  aparece en verde en el cuadro de instrumentos.

Durante la activación del sistema de control de velocidad en bajada, la velocidad de bajada puede aumentar con el pedal del acelerador o disminuir con el pedal de freno.

DISPOSITIVOS DE CORRECCIÓN Y DE ASISTENCIA A LA CONDUCCIÓN

3



Si el control de descenso en pendiente del vehículo falla, utilice el pedal de freno para de-

tener el vehículo.

El conductor debe prestar especial atención sobre suelos deslizantes o con poca adherencia.

Existe peligro de lesiones graves.

Frenado multicolisión

El frenado multicolisión reduce el riesgo de otro choque tras un accidente, deteniendo provisionalmente el vehículo.

Principio de funcionamiento

Si el sistema del airbag detecta una colisión, se activan los pretensores o los airbags ➔ 65 y la función "Frenado multicolisión" (Multi-collision braking) acciona el control electrónico de estabilidad (ESC) para frenar el vehículo.

El frenado multicolisión se desactiva durante el proceso si:

- el conductor presiona con firmeza el pedal del acelerador;
- o bien

- la fuerza de frenado generada por el conductor al pisar el pedal de freno es superior a la fuerza ejercida por el frenado automático de la función.

Nota: el frenado multicolisión requiere que el sistema de frenado del vehículo funcione correctamente.

Averías de funcionamiento

Cuando el sistema detecta una anomalía de funcionamiento, el mensaje "Compruebe Tras colisión" y el testigo



aparecen en el cuadro de instrumentos.

En este caso, la función está desactivada. Consulte a un Representante de la marca.

FUNCIONES ADICIONALES DE AYUDA A LA CONDUCCIÓN

My Safety

La función " My Safety " se puede utilizar para desactivar o activar simultáneamente un conjunto de sistemas de asistencia a la conducción.

En función del vehículo, es posible configurar la función "My Safety" desde la pantalla multimedia o en el panel multimedia mediante la selección en grupo de las funciones de ayuda a la conducción que deben desconectarse.

Operación



Modo "ALL ON "

Según el vehículo, este modo reagrupa las funciones de asistencia a la conducción siguientes:

- alerta acústica de exceso de velocidad → 235;
- prevención de salida de carril → 208;
- advertencia de vigilancia del conductor → 233;
- Advertencia de ángulo muerto → 216;

Cuando se activa el modo "ALL ON", se encienden las luces indicadoras del botón **1** y aparece el mensaje "My Safety All ON seleccionado" en el cuadro de instrumentos a modo de confirmación. Se activan las ayudas a la conducción disponibles en este modo.

Modo "Perso "

Es posible utilizar este modo **para desactivar o reactivar** algunas ayudas a la conducción que se encuentran disponibles en el modo "ALL ON" y que se han configurado previamente a través de los ajustes "My Safety Perso".

Con el contacto puesto, **presionar** el botón **1** dos veces seguidas para activar el modo "Perso".

La primera vez que se pulse, aparece el mensaje "Pulsar de nuevo My Safety Perso" en el cuadro de instrumentos. En la segunda pulsación, la luz indicadora del botón **1** se apaga. el mo-

do "Perso" está activado. Aparece el mensaje "My Safety Perso seleccionado" en el cuadro de instrumentos.

Para volver al modo "ALL ON", **presionar una vez** el botón **1**. El indicador luminoso del botón **1** se enciende.



Según el vehículo y el tiempo transcurrido desde la última vez que se paró el motor, se reactiva el modo "ALL ON":

- cuando se desbloquea el vehículo;
- o
- cuando se abre una puerta;
- o
- al volver a arrancar el motor.

Configuración de My Safety Perso



Por razones de seguridad, los reglajes deben efectuarse con el vehículo parado.

FUNCIONES ADICIONALES DE AYUDA A LA CONDUCCIÓN



Los ajustes "My Safety Perso" guardados para el modo "Perso" se almacenan cada vez que el motor o las puertas se bloquean.

3

Configuración desde la pantalla multimedia 2

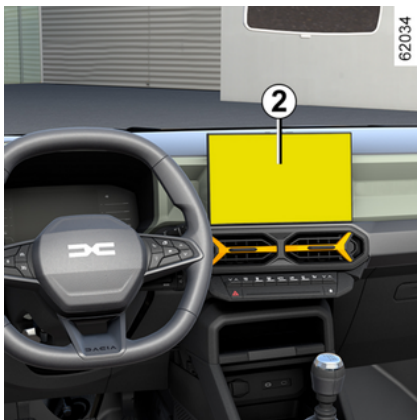

Consulte el manual del sistema multimedia para obtener información sobre el acceso a los ajustes.

Configuración desde el ordenador de a bordo

(según el vehículo)



– Con el vehículo parado, pulse el interruptor **3** tantas veces como sea necesario para acceder a la pestaña



o

– presionar el mando **3** y repetidamente el mando **4** o **5** para acceder a

la pestaña 

– pulse el interruptor **6** "OK";

– presionar repetidamente el mando **4**

o **5** hasta llegar al menú 

– pulsar el interruptor **6** "OK";

– presionar repetidamente el mando **4** o **5** hasta llegar al menú "MY SAFETY PERSO", a continuación, pulsar el interruptor **6** "OK";

– seleccione las ayudas a la conducción que desea desactivar o activar desde el modo "Perso" pulsando repetidamente el control **4** o **5**, a continuación, pulse el interruptor **6** "OK" para desactivar o activar las ayudas a la conducción.

Prevención de salida de carril



Utilizando la información de la cámara **1**, la función activa una corrección en el sistema de dirección del vehículo cuando se cruza una línea continua o discontinua, o al acercarse a borde de la carretera (mediana, barrera, talud, terraplén, etc.) sin que se activen las luces indicadoras de dirección (intermitentes).

FUNCIONES ADICIONALES DE AYUDA A LA CONDUCCIÓN

En función del ajuste, si se cruza una línea discontinua sin activar los intermitentes, la función:

- advierte al conductor sin medidas correctoras en el sistema de dirección;
- o
- realiza una corrección activa en el sistema de dirección.



En cualquier momento, puede recuperar el control del vehículo actuando sobre el volante.

Ubicación de la cámara 1

Asegúrese de que el parabrisas no quede oculto (por suciedad, barro, nieve, condensación, etc.).



Esta función es una ayuda complementaria a la conducción. Esta función no exime, en ningún caso, la vigilancia ni la responsabilidad del conductor, que debe mantener el control de su vehículo en todo momento.

Activación/desactivación



Según el vehículo, la función se reactiva en función del tiempo que ha transcurrido desde la última parada del motor:

- cuando se desbloquea el vehículo;
- o
- cuando se abre una puerta;
- o
- al volver a arrancar el motor.

Activación, desactivación del sistema desde la pantalla multimedia 2

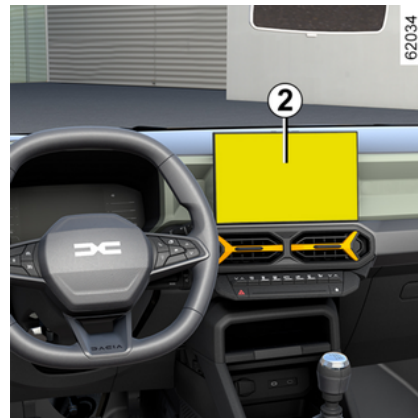

Para obtener más información, consulte el manual del sistema multimedia.

Activación y desactivación de las alertas mediante el botón 3 My Safety

FUNCIONES ADICIONALES DE AYUDA A LA CONDUCCIÓN



Es posible desactivar o activar la función a través del modo "Perso" de la función "My Safety" → 207. Si la función se ha desactivado previamente utilizando el modo "Perso":

– **Para desactivar la función**, si se ha llevado a cabo desde el modo "Perso" de la función "My Safety" → 207, presionar dos veces el interruptor **3**. Según el vehículo, se muestra la luz

de advertencia  en amarillo o blanco en el cuadro de instrumentos, o

la luz de advertencia  desaparece del cuadro de instrumentos.

– **Para reactivar la función**, pulse el interruptor **3** una vez. El testigo 

aparece en el cuadro de instrumentos.

Activación, desactivación del sistema desde el ordenador de a bordo (según el vehículo)



– **Con el vehículo parado**, pulse el interruptor **4** tantas veces como sea necesario para acceder a la pestaña



o

– presionar el mando **4** y repetidamente el mando **5** o **6** para acceder a

la pestaña 

– pulse el interruptor **7** "OK";

– presionar repetidamente el mando **5**

o **6** hasta llegar al menú , a continuación, pulsar el interruptor **7** "OK";

– presionar repetidamente el mando **5** o **6** hasta llegar al menú "AYUDA CONDUCCION.", a continuación, pulsar el interruptor **7** "OK";

– presionar repetidamente el mando **5** o **6** hasta llegar al menú "Mantenimiento de carril", a continuación, pulsar el interruptor **7** "OK";

– vuelva a pulsar el botón **7** "OK" para activar o desactivar la función:

–  función activada;

–  función desactivada.

Cuando la función está desactivada, según el vehículo, la luz de advertencia

 se muestra en amarillo o blanco en el panel de instrumentos, o

la luz de advertencia  desaparece del cuadro de instrumentos.

FUNCIONES ADICIONALES DE AYUDA A LA CONDUCCIÓN

Operación



Cuando la función está activada, la luz de advertencia  y los indicadores de línea de derechos e izquierdos **8** se muestran en color en el cuadro de instrumentos.

La función está configurada para funcionar cuando la velocidad del vehículo está entre aproximadamente

65 km/h y 170 km/h  y los indicadores de línea a mano izquierda o derecha **8** aparecen en color blanco en el cuadro de instrumentos.



La función está en funcionamiento si el vehículo:

- se aproxima a un arcén sin activar los intermitentes;
- cruza una línea sin activar los intermitentes;
- cruza una línea discontinua sin activar los intermitentes, si se ha seleccionado el ajuste "Funcionamiento en líneas discontinuas".

En estos casos:

- la función activa una acción en el sistema de dirección del vehículo para corregir la trayectoria del vehículo;

y

- el testigo  parpadea en blanco o, dependiendo del vehículo, el testigo  se muestra en amarillo y el indicador **8** en el lado de la línea cruzada se muestra en amarillo en el cuadro de instrumentos.

Si las medidas correctivas adoptadas en el sistema de dirección no son sufi-

cientes, el testigo  seguirá parpadeando en blanco o, dependiendo

del vehículo, el testigo  se mostrará en rojo y el indicador **8** en el lado de la línea cruzada pasa a rojo en el cuadro de instrumentos. Esto va acompañado de una vibración en el volante.

Cuando el ajuste "Intervención en línea discontinua" no está seleccionado, **la función hace sonar la alarma** si el vehículo traspasa una línea discontinua sin que se activen los intermitentes y no hay ningún arcén lo suficientemente cerca de esta.

En este caso, la función advierte al conductor:

- mediante una vibración en el volante;

y

- La luz de advertencia  parpadea en color blanco o, según el vehículo, se muestra la luz de adver-

tencia  en color rojo y el indicador **8** del lado de la línea cruzada pasa a rojo en el cuadro de instrumentos.

Nota: en caso de curvas, la función autoriza a cortar levemente las curvas.

Caso particular

Advertencia "mantener el control"

– Si el sistema se encuentra operativo y no detecta ninguna actividad en el volante de dirección, aparece el mensaje "mantener el control" en el cuadro de instrumentos acompañado de una señal acústica y, según el vehículo, se

enciende el testigo  en rojo has-

FUNCIONES ADICIONALES DE AYUDA A LA CONDUCCIÓN

ta que el conductor recupera el control del vehículo.

– Si el sistema ha estado en funcionamiento durante demasiado tiempo, aparece el mensaje "mantener el control" en el cuadro de instrumentos acompañado de una señal acústica y,

según el vehículo, el testigo  se visualiza en rojo junto con el indicador **B** del lado de la línea correspondiente hasta que el conductor retome el control del vehículo.



Es posible interrumpir la corrección de la trayectoria en cualquier momento moviendo el volante de dirección.

Función no disponible/deshabilitada temporalmente

El sistema no está disponible temporalmente o está desactivado cuando:

- cruce muy rápido de la línea;
- circulación continua sobre una línea;
- aproximadamente cuatro segundos después de cambiar de carril;
- curvas cerradas;
- visibilidad afectada;
- se activa uno de los intermitentes;
- se activan las luces de emergencia;
- se da marcha atrás;

- fuerte aceleración;
- el ancho de vía cambia;
- se produce una operación del sistema de frenado con antibloqueo;
- funcionamiento del control dinámico de conducción ESC;
- se produce una operación del sistema de frenado con antibloqueo.

Si la función no está disponible, la luz

de advertencia  se vuelve gris en el cuadro de instrumentos o, según del vehículo, no se muestra la luz de ad-

vertencia  en el cuadro de instrumentos y los indicadores de línea izquierda y derecha **B** se vuelven de color gris en el cuadro de instrumentos.

Desactivación automática

La función se desactiva automáticamente cuando:

- el control dinámico de conducción ESC se encuentra desactivado o averiado;
- el sistema de frenos con antibloqueo no funciona correctamente.
- Hay una bola de remolque conectada eléctricamente a la toma del enganche del remolque.
- se enciende el testigo .

Cuando la función está desactivada, según el vehículo, la luz de adverten-

cia  se muestra en amarillo o blanco en el panel de instrumentos, o

la luz de advertencia  desaparece del cuadro de instrumentos.

Ajustes

vehículo equipado con una pantalla multimedia 2



Para acceder a los ajustes de la función desde la pantalla multimedia **2**, consulte el manual del sistema multimedia:

– "Intervención en línea discontinua": utilice este ajuste para seleccionar la respuesta de la función si el vehículo

FUNCIONES ADICIONALES DE AYUDA A LA CONDUCCIÓN

cruza una línea discontinua sin activar los intermitentes:

- Ajuste seleccionado: la función puede activar una acción en el sistema de dirección del vehículo con el fin de corregir su trayectoria.
- Ajuste no seleccionado: la función puede advertir al conductor mediante una vibración en el volante sin corregir la trayectoria del vehículo.

– "Intens. de vibración": ajuste el nivel de vibración del volante de dirección en la función "Prevención de salida de carril";

– en función del vehículo, "Anticipación salida carril" o "Advertencia": ajuste el nivel de sensibilidad de la detección de líneas. Para ello, seleccione:

- "Tarde": línea detectada al cruzarla;
- "Normal": línea detectada al aproximarse;
- "Pronto" detección de línea cercana.

Para obtener más información, consulte el manual del sistema multimedia.

Vehículo no equipado con una pantalla multimedia

(según el vehículo)



– **Con el vehículo parado**, pulse el interruptor **4** tantas veces como sea necesario para acceder a la pestaña



o

– presionar el mando **4** y repetidamente el mando **5** o **6** para acceder a

la pestaña 

– pulse el interruptor **7** "OK";

– presionar repetidamente el mando **5**

o **6** hasta llegar al menú , a continuación, pulsar el interruptor **7** "OK";

– presionar repetidamente el mando **5** o **6** hasta llegar al menú "AYUDA CONDUCT.", a continuación, pulsar el interruptor **7** "OK";

– presionar repetidamente el mando **5** o **6** para acceder al menú "Sensibilidad del asistente de mantenimiento de carril" y, a continuación, presionar el interruptor **7** "OK".

– presionar repetidamente el mando **5** o **6** para seleccionar el ajuste, a continuación, presionar **7** "OK".

3

Averías de funcionamiento

Cuando el sistema detecta un fallo de funcionamiento:

– El testigo  se muestra en color gris en el cuadro de instrumentos.

o

– El testigo  desaparece del cuadro de instrumentos.

En algunos casos, se acompañan de:

– el mensaje "Ayudas conduc. no disponibles";

o

– el mensaje "Revisar ayudas a la conducción" o "Revisar cámara delantera".

Consulte a un Representante de la marca.

FUNCIONES ADICIONALES DE AYUDA A LA CONDUCCIÓN

Advertencias



Esta función es una ayuda complementaria a la conducción. Esta función no exime, en ningún caso, la vigilancia ni la responsabilidad del conductor, que debe mantener el control de su vehículo en todo momento.

Intervenciones/repificaciones del sistema

- En caso de choque, el alineamiento de la cámara puede modificarse y sus prestaciones pueden verse afectadas. Desactive la función y consulte con un Representante de la marca.
- Las intervenciones en la zona donde se encuentra la cámara (reparación, sustitución, modificaciones del parabrisas, etc.) deben ser efectuadas por un profesional cualificado.

El Representante de la marca es el único que está capacitado para intervenir en el sistema.

En caso de alteraciones en el sistema

Algunas condiciones pueden alterar o deteriorar el funcionamiento del sistema. Por ejemplo:

- parabrisas ocultado (por suciedad, hielo, nieve, condensación, etc.);
- un entorno complejo (túnel, etc.);
- condiciones meteorológicas adversas (nieve, lluvia, granizo, hielo negro, etc.);
- mala visibilidad (por la noche, niebla, etc.);
- las marcas de carretera son irregulares o difíciles de distinguir (p. ej.: están parcialmente borradas, hay excesivo espaciado entre ellas, la calzada está deformada...);
- ser deslumbrado (sol intenso, luces de vehículos que circulan en sentido contrario, etc.);
- la carretera es estrecha, con curvas o sinuosa (curvas cerradas, etc.);
- circulando tras un vehículo que circula en la misma vía.

En este caso, la función "Prevención de salida de carril" podría activarse de forma incorrecta o no activarse en absoluto.

Riesgo de corrección no deseada, incorrecta o no corrección de la trayectoria.

Desactivación de la función

Debe desactivar la función:

- la zona de la cámara ha sido dañada (en el lado del parabrisas o del retrovisor interior);
- la carretera es poco adherente (nieve, hielo, aquaplaning, grava, etc.);
- mala visibilidad (por la noche, niebla, etc.);

FUNCIONES ADICIONALES DE AYUDA A LA CONDUCCIÓN

- el parabrisas está agrietado o deformado (no realizar la reparación en esa zona del parabrisas, realice la sustitución en un Representante de la marca);
- el vehículo lleva un remolque o una caravana;
- el vehículo entra en una zona con muchas marcas en la carretera (una zona con obras viales, etc.).

FUNCIONES ADICIONALES DE AYUDA A LA CONDUCCIÓN

Advertencia de ángulo muerto

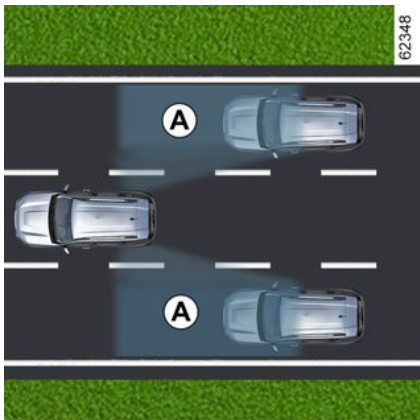

Este sistema informa al conductor en caso de que algún vehículo se encuentre dentro del perímetro de detección **A**.

Este sistema se activa cuando el vehículo circula a una velocidad aproximada de entre 30 km/h y 140 km/h.



Esta función utiliza captadores **1** instalados en los laterales del parachoques delantero y trasero.

Particularidad

Compruebe que los captadores no queden ocultos (suciedad, barro, nieve...).

Cuando uno de los captadores está oculto, aparece el mensaje "Ángulo muerto limpiar sensor" en el cuadro de instrumentos. Limpie los captadores.



Esta función es una ayuda suplementaria que indica que otro vehículo se encuentra dentro de la zona de ángulo muerto del suyo. Por lo que no puede, en ningún caso, sustituir la vigilancia ni la responsabilidad del conductor durante la conducción.

El conductor debe estar siempre listo para los acontecimientos imprevistos que pueden darse durante la conducción: vigile siempre, por tanto, que no haya obstáculos móviles (tales como un niño, un animal, un cochecito de niños, una bicicleta...) o un obstáculo demasiado pequeño o demasiado fino (piedra de tamaño mediano, estaca muy fina...) durante la maniobra.

Activación/desactivación

Activación y desactivación de la función desde la pantalla multimedia 2

FUNCIONES ADICIONALES DE AYUDA A LA CONDUCCIÓN



Para activar o desactivar la función, consulte el manual del sistema multimedia.

Seleccione "ON" o "OFF".

Activación y desactivación de la función mediante el botón 3 "My Safety"



Es posible desactivar o activar la función a través del modo "Perso" de la función "My Safety" → 207.

Si la función se ha desactivado previamente utilizando el modo "Perso":

- **para desactivarlas**; presionar el botón **3** dos veces. El indicador luminoso del botón **3** se apaga;
- **para reactivarlas**; presionar el botón **3** una vez. El indicador luminoso del botón **3** se enciende.

 La capacidad de detección del sistema está regulada para un ancho de carril estándar. Si circula por carriles estrechos, puede detectar los vehículos de otros carriles.

Testigo de advertencia 4

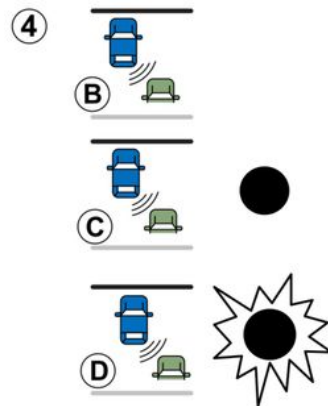

El indicador **4** se sitúa en cada uno de los retrovisores **5**.

FUNCIONES ADICIONALES DE AYUDA A LA CONDUCCIÓN



Nota: limpie regularmente los retrovisores de las puertas **5** para que las luces de advertencia **4** sean visibles.

Operación

Esta función activa un testigo de advertencia:

- cuando la velocidad del vehículo se encuentre entre los 30 km/h y los 140 km/h;
- cuando hay un vehículo dentro de la zona de ángulo muerto y se desplaza en el mismo sentido que su vehículo.

Si el vehículo adelanta a otro vehículo, el indicador **4** solo se activará si el vehículo adelantado queda dentro del ángulo muerto durante más de un segundo.

Pantalla **B**

La función está activada y no detecta ningún vehículo.

Pantalla **C**

Primera advertencia: el testigo **4** indica que se ha detectado un vehículo en el ángulo muerto.

Imagen **D**

Cuando el indicador de dirección está activado, el testigo **4** parpadea si se detecta un vehículo dentro de la zona de ángulo muerto en el lado hacia el que va a girar el volante. Si se desactiva el indicador de dirección (intermitente), se pasa a la primera advertencia (pantalla **C**).



Debido a la presencia de captadores en el paragolpes, cualquier intervención (reparación, sustitución, retoque de la pintura...) debe ser efectuada por un profesional cualificado.

Casos en los que no funciona

- Si el objeto no se mueve;
- si el tráfico es denso;

- si se conduce por una carretera de curvas;
- si los sensores delantero y trasero detectan un objeto al mismo tiempo (por ejemplo, un camión largo);

Averías de funcionamiento

Si el sistema detecta un fallo, aparece el mensaje «Revisar alerta ángulo muerto» en el cuadro de instrumentos. Contacte con un Representante de la marca.

Nota: al arrancar el motor, el testigo **4**, pantalla **B**, parpadeará cuatro veces. Esta situación es normal.

FUNCIONES ADICIONALES DE AYUDA A LA CONDUCCIÓN

Advertencias



- La capacidad de detección del sistema está regulada para un ancho de carril estándar. Si conduce por un carril ancho, el sistema puede no detectar un vehículo dentro del ángulo muerto.
- En caso de condiciones meteorológicas muy adversas (lluvias intensas, nieve, etc.), el sistema puede interrumpirse temporalmente. Permanezca alerta a las condiciones de circulación.

Riesgo de accidente.



Esta función es una ayuda complementaria a la conducción. Esta función no exime, en ningún caso, la vigilancia ni la responsabilidad del conductor, que debe mantener el control de su vehículo en todo momento.

El conductor debe adaptar la velocidad a las condiciones de circulación en todo momento, independientemente de las indicaciones del sistema.

El sistema no debe confundirse en ningún caso con un detector de obstáculos o un sistema anticolisión.

Intervenciones/reparaciones del sistema

- En caso de choque, puede modificarse el alineamiento del radar, por lo que su funcionamiento se vería afectado. Desactive la función y consulte con un Representante de la marca.
- Las intervenciones en la zona donde se encuentran los radares (reparaciones, sustituciones, etc.) deben ser efectuadas por un profesional cualificado.

El Representante de la marca es el único que está capacitado para intervenir en el sistema.

En caso de alteración del sistema

Algunas condiciones pueden alterar o deteriorar el funcionamiento del sistema, por ejemplo:

- entorno complejo (puentes metálicos, túneles, carreteras con obstáculos en el borde, etc.);
- condiciones meteorológicas adversas (nieve, granizo, hielo negro, etc.).

Riesgo de falsas alarmas o ausencia de las advertencias

En caso de que el sistema se comporte de manera anómala, desactívelo y contacte con un distribuidor autorizado.

FUNCIONES ADICIONALES DE AYUDA A LA CONDUCCIÓN



Limitación del funcionamiento del sistema

- La zona del radar debe permanecer limpia y sin alteraciones para garantizar el buen funcionamiento del sistema.
- Puede que el sistema no reconozca los objetos pequeños que se acerquen al vehículo (motos, bicicletas, peatones, etc.).
- Cuando el vehículo entre en esquinas y curvas, puede que los detectores dejen de detectar los vehículos de los carriles contiguos.
- El sistema puede no reaccionar si la diferencia de velocidad con otros vehículos es de más de 30 km/h.
- Si el vehículo está siendo adelantado por un vehículo largo (p. ej.: vehículo con artículos pesados que adelanta a una velocidad similar al suyo), puede que el sistema interrumpa la advertencia antes del final de la maniobra.
- El vehículo circula por una carretera sinuosa.

Desactivación de la función

Debe desactivar la función si:

- la zona de radar ha sido dañada (paragolpes trasero);
- el vehículo está equipado con un sistema de remolcado.

FUNCIONES ADICIONALES DE AYUDA A LA CONDUCCIÓN

Alerta de distancia de seguridad



Gracias a la información de la cámara **1**, esta función advierte al conductor del intervalo de tiempo que le separa del vehículo que le precede, para respetar la distancia de seguridad entre ambos.

La función se activa cuando la velocidad del vehículo está comprendida entre aproximadamente 30 y 150 o 160 km/h, según el vehículo.

Ubicación de la cámara 1

Asegúrese de que el parabrisas no quede oculto (por suciedad, barro, nieve, condensación, etc.).



Esta función es una ayuda complementaria a la conducción. Esta función no exime, en ningún caso, la vigilancia ni la responsabilidad del conductor, que debe mantener el control de su vehículo en todo momento.

Activación/desactivación de la función

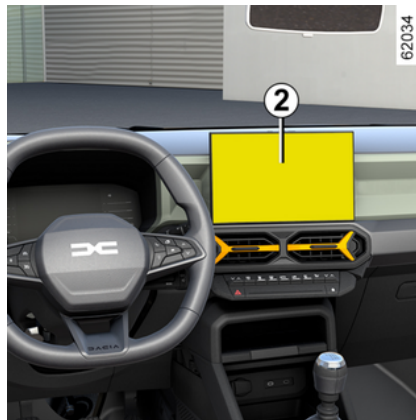

Vehículos equipados con una pantalla multimedia 2

En el modo mundo "VEHÍCULO" de la pantalla multimedia **2**, pulse el menú "Asistente a la conducción".

Active o desactive la función "Dist. seguimiento".



Vehículos no equipados con una pantalla multimedia



(según el vehículo)



– **Con el vehículo parado**, pulse el interruptor **3** tantas veces como sea necesario para acceder a la pestaña



0

FUNCIONES ADICIONALES DE AYUDA A LA CONDUCCIÓN

- presionar el mando **3** y repetidamente el mando **4** o **5** para acceder a la pestaña ;
- pulse el interruptor **6** "OK";
- presionar repetidamente el mando **4** o **5** hasta llegar al menú , a continuación, pulsar el interruptor **6** "OK";
- presionar repetidamente el mando **4** o **5** hasta llegar al menú "AYUDA CONDUCC.", a continuación, pulsar el interruptor **6** "OK";
- presionar repetidamente el mando **5** o **6** hasta llegar al menú "Alerta distancia", a continuación, pulsar el interruptor **6** "OK";
- vuelva a pulsar el botón **6** "OK" para activar o desactivar la función:

-  función activada;
-  función desactivada.

 Cada vez que se arranca el vehículo, la función continúa en el modo guardado la última vez que se paró el motor.

Operación

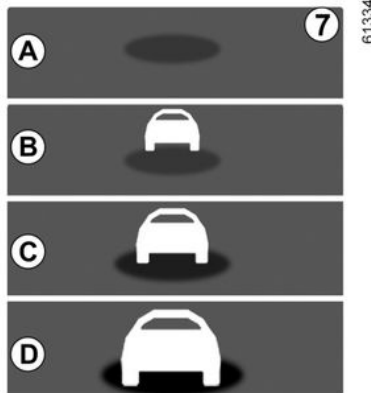

Con la función activada, se muestra el indicador **7** en el cuadro de instrumentos para informar al conductor de la distancia entre su vehículo y el de delante:

- **A** (gris): función no operativa.
- **A** (verde): no se ha detectado ningún vehículo.
- **B** (verde): el intervalo de tiempo es mayor o igual a 2 segundos aproximadamente (distancia entre los dos vehículos adaptada a su velocidad).
- **C** (amarillo): el intervalo de tiempo está comprendido entre 1 y 2 segundos aproximadamente (distancia insuficiente entre los dos vehículos).

– **D** (rojo): el intervalo de tiempo es menor o igual a 1 segundo aproximadamente (distancia entre los dos vehículos muy pequeña).

Cuando el intervalo entre los dos vehículos es menor que 0,5 segundos aproximadamente, la notificación **7**, imagen **D**, seguirá encendida en rojo en el cuadro de instrumentos.

En algunas condiciones, no se muestra el intervalo de tiempo:

- en una curva;
- al cambiar de carril;
- cuando el vehículo situado delante está muy lejos o fuera del alcance de la cámara.

FUNCIONES ADICIONALES DE AYUDA A LA CONDUCCIÓN

Advertencias



La medición se muestra a título informativo: el sistema no realiza ninguna acción sobre el vehículo.
Esta función no se ha concebido para utilizarse en un contexto urbano ni de conducción dinámica (curvas, aceleraciones, frenadas bruscas, etc.), sino en condiciones de circulación estables.
Esta función no actúa en el sistema de frenado.

La cámara debe permanecer limpia y sin modificaciones para garantizar el buen funcionamiento del sistema.
Las intervenciones en la zona donde se encuentra la cámara (reparación, sustitución, modificaciones del parabrisas, etc.) deben ser efectuadas por un profesional cualificado.

FUNCIONES ADICIONALES DE AYUDA A LA CONDUCCIÓN



Esta función es una ayuda complementaria a la conducción. Esta función no exime, en ningún caso, la vigilancia ni la responsabilidad del conductor, que debe mantener el control de su vehículo en todo momento.

Intervenciones/repificaciones del sistema

- En caso de choque, el alineamiento de la cámara puede modificarse y sus prestaciones pueden verse afectadas. Desactive la función y consulte con un Representante de la marca.
- Las intervenciones en la zona donde se encuentra la cámara (reparación, sustitución, modificaciones del parabrisas, etc.) deben ser efectuadas por un profesional cualificado.

El Representante de la marca es el único que está capacitado para intervenir en el sistema.

En caso de alteraciones en el sistema

- parabrisas ocultado (por suciedad, hielo, nieve, condensación, etc.);
- un entorno complejo (puente metálico, túnel, etc.);
- condiciones climáticas adversas (nieve, granizo, hielo, etc.);
- mala visibilidad (por la noche, niebla, etc.);
- poco contraste entre el vehículo que le precede y el entorno (por ejemplo, un vehículo blanco en una zona nevada, etc.);
- ser deslumbrado (sol intenso, luces de vehículos que circulan en sentido contrario, etc.);
- la carretera es estrecha, con curvas y sinuosa (curvas cerradas, etc.)

Riesgo de falsas alarmas erróneas.

FUNCIONES ADICIONALES DE AYUDA A LA CONDUCCIÓN

Frenado activo de emergencia



El sistema utiliza información procedente de la cámara **1**, para determinar la distancia que separa a su vehículo:

- del vehículo situado delante en el mismo carril;
- o
- de los vehículos que se aproximan en sentido contrario en el contexto de una maniobra de cambio de sentido;
- o
- y los vehículos que pasan perpendicularmente;
- o

– y los vehículos que se encuentran detenidos;

o

– alrededor de peatones y ciclistas.

El sistema informa al conductor en caso de riesgo de choque frontal para permitir las maniobras de emergencia adecuadas (pisar el pedal de freno o girar el volante).

Dependiendo de la reacción del conductor, el sistema puede ayudar con el frenado para limitar daños o impedir un choque.

El sistema está inactivo y no activa una alerta.



Esta función es una ayuda complementaria a la conducción.

Esta función no exime, en ningún caso, la vigilancia ni la responsabilidad del conductor, que debe mantener el control de su vehículo en todo momento.



Este sistema puede aplicar un frenado máximo al vehículo hasta que quede completamente parado, si es necesario.

Por razones de seguridad, lleve siempre el cinturón abrochado cuando se encuentre en su vehículo y asegúrese de se ha colocado todo el equipaje correctamente para que ningún objeto salga despedido y golpee a los ocupantes.

Ubicación de la cámara **1**

Asegúrese de que el parabrisas no quede oculto (por suciedad, barro, nieve, condensación, etc.).

Operación

Durante la conducción, cuando existe riesgo de colisión, el sistema:

- **avisa del riesgo de accidente:** se muestra el mensaje "Obstáculo detectado" en el cuadro de instrumentos acompañado de una señal acústica.

Nota: si el conductor pisa el pedal del freno y el sistema sigue detectando riesgo de colisión, puede incrementar la fuerza de frenado en caso de

FUNCIONES ADICIONALES DE AYUDA A LA CONDUCCIÓN

que esta no sea suficiente para evitar la colisión.

– **puede activarse el frenado:** si el conductor no reacciona a la alerta y la colisión es inminente; el testigo  rojo y el mensaje "Frene" aparecen en el cuadro de instrumentos acompañados de un pitido.

Nota:

- En caso de que el conductor accione los mandos del vehículo (volante de dirección, pedales, etc.) el sistema puede retrasar la reacción o no activarse;
- si el frenado activo de emergencia detiene el vehículo, este se mantiene parado durante un breve espacio de tiempo. Una vez transcurrido este lapso de tiempo, el conductor debe mantener el vehículo parado pisando el pedal del freno;
- una vez que el sistema activa el frenado, se muestra el mensaje "Seguridad avanza activada".



En caso de maniobra de emergencia, puede detener el frenado en cualquier momento:

- con una presión rápida sobre el pedal del acelerador;
- o
- con un golpe de volante en una maniobra de esqui.



Particularidades de las advertencias

Dependiendo de la velocidad, la advertencia y el frenado pueden activarse simultáneamente.

Reconocimiento de vehículos

Detección de vehículos que circulan por el mismo carril

El riesgo de colisión con el vehículo que circula delante de usted en el mismo carril es detectado por el sistema cuando:

- su vehículo circula a una velocidad comprendida entre 8 km/h y 180 km/h aproximadamente.

Detección de vehículos que circulan en sentido contrario en el contexto de una maniobra de cambio de dirección

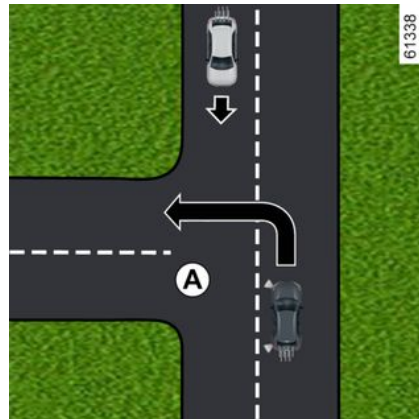

En caso de que se desee efectuar un cambio de dirección (por ejemplo, **A**), el sistema detecta los vehículos que se aproximan cuando:

- su vehículo circula a una velocidad de entre aproximadamente 8 km/h y 20 km/h;
- ha activado el intermitente.

Detección de vehículos que cruzan el carril perpendicularmente

El sistema detecta los vehículos que cruzan el carril perpendicularmente cuando:

FUNCIONES ADICIONALES DE AYUDA A LA CONDUCCIÓN

– su vehículo circula a una velocidad comprendida entre 20 km/h y 60 km/h aproximadamente.

Detección de vehículos detenidos en el carril

El sistema detecta los vehículos parados cuando:

– su vehículo circula a una velocidad comprendida entre 8 km/h y 80 km/h aproximadamente.

Detección de los peatones y los ciclistas

Detección de peatones y ciclistas en el mismo carril

El sistema detecta peatones y ciclistas cuando:

– su vehículo circula a una velocidad comprendida entre 8 km/h y 85 km/h aproximadamente.

Detección de peatones y ciclistas al cambiar de dirección

El sistema detecta peatones y ciclistas cuando:

– su vehículo circula a una velocidad de entre aproximadamente 8 km/h y 20 km/h;

Activación/desactivación

 Según el vehículo, la función se reactiva en función del tiempo que ha transcurrido desde la última parada del motor:

- cuando se desbloquea el vehículo;
- o
- cuando se abre una puerta;
- o
- al volver a arrancar el motor.

Activar, desactivar el sistema desde la pantalla multimedia 2



Para activar o desactivar la función, consulte el manual del sistema multimedia.

Seleccione "ON" o "OFF".

Activación, desactivación del sistema desde el ordenador de a bordo (según el vehículo)

FUNCIONES ADICIONALES DE AYUDA A LA CONDUCCIÓN



– Con el vehículo parado, pulse el interruptor **3** tantas veces como sea necesario para acceder a la pestaña



o

– presionar el mando **3** y repetidamente el mando **4** o **5** para acceder a

la pestaña

– pulse el interruptor **6** "OK";

– presionar repetidamente el mando **4**

o **5** hasta llegar al menú

– pulsar el interruptor **6** "OK";

– presionar repetidamente el mando **4** o **5** hasta llegar al menú "AYUDA CONDUCT.", a continuación, pulsar el interruptor **6** "OK";

– presionar repetidamente el mando **4** o **5** hasta llegar al menú "Frenado activo", a continuación, pulsar el interruptor **6** "OK";

– vuelva a pulsar el botón **6** "OK" para activar o desactivar la función:

– función activada;

– función desactivada.

Después de desactivar el sistema, se

enciende la luz de advertencia

o, según el vehículo, se ilumina la luz

de advertencia en color amarillo en el cuadro de instrumentos.

Cuando se activa el sistema, el testigo desaparece.

Ajustes



Por razones de seguridad, los reglajes deben efectuarse con el vehículo parado.

Ajustes de configuración desde la pantalla multimedia **2**



Con el vehículo detenido, para tener acceso a la configuración de las funciones desde la pantalla multimedia **2**, consultar las instrucciones multimedia:

– "Alerta": ajusta el nivel de sensibilidad. Para ello, seleccione:

- « Tarde » ;
- « Normal » ;
- « Pronto ».

Para obtener más información, consulte el manual del sistema multimedia.

FUNCIONES ADICIONALES DE AYUDA A LA CONDUCCIÓN



Vehículo no equipado con una pantalla multimedia

(según el vehículo)

– Con el vehículo parado, pulse el interruptor **3** tantas veces como sea necesario para acceder a la pestaña



o

– presionar el mando **3** y repetidamente el mando **4** o **5** para acceder a

la pestaña 

– pulse el interruptor **6** "OK";

– presionar repetidamente el mando **4**

o **5** hasta llegar al menú , a continuación, pulsar el interruptor **6** "OK";

– presionar repetidamente el mando **4** o **5** hasta llegar al menú "AYUDA CONDUCT.", a continuación, pulsar el interruptor **6** "OK";

– presionar repetidamente el mando **4** o **5** hasta llegar al menú "Sensibilidad de frenado activo" y presionar el interruptor **6** "OK";

– presionar repetidamente el mando **4** o **5** para seleccionar el ajuste, a continuación, presionar **6** "OK".

Temporalmente no disponible

Si el sistema detecta un fallo temporal, se enciende la luz de advertencia



o, según el vehículo, se encienden

de la luz de advertencia  en color amarillo en el cuadro de instrumentos.

Las posibles causas son:

– el sistema está temporalmente cegado (deslumbramiento por el sol o por las luces de otros vehículos, malas condiciones meteorológicas, etc.). El sistema estará operativo de nuevo cuando haya una mejor visibilidad.

– El sistema se desestabiliza temporalmente (por ejemplo: parabrisas tapado por suciedad, barro, nieve, condensación, etc.). En este caso, apague el vehículo y apague el motor. Limpie el parabrisas. La siguiente vez

que se arranca el motor, una vez transcurridos cinco o diez minutos de conducción, el testigo y el mensaje desaparecen. Si no es así, puede deberse a otra causa; póngase en contacto con un Representante de la marca.

Averías de funcionamiento

Cuando la función detecta una anomalía

de funcionamiento, el testigo  o, dependiendo del vehículo, el testigo



se ilumina en el cuadro de instrumentos.

Consulte a un Representante de la marca

FUNCIONES ADICIONALES DE AYUDA A LA CONDUCCIÓN

Advertencias



Esta función es una ayuda complementaria a la conducción. Esta función no exime, en ningún caso, la vigilancia ni la responsabilidad del conductor, que debe mantener el control de su vehículo en todo momento.

La activación de esta función se puede retrasar o inhibir cuando el sistema detecta señales claras de control del vehículo por parte del conductor (acción sobre el volante, pedales etc.).

El sistema no se puede activar cuando:

- el control dinámico de conducción (ESC) se ha activado.

Intervenciones/reparaciones del sistema

– En caso de choque, el alineamiento de la cámara puede modificarse y sus prestaciones pueden verse afectadas. Desactive la función y consulte con un Representante de la marca.

– Las intervenciones en la zona donde se encuentra la cámara (reparación, sustitución, modificaciones del parabrisas, etc.) deben ser efectuadas por un profesional cualificado.

El Representante de la marca es el único que está capacitado para intervenir en el sistema.



En caso de alteración del sistema

Algunas condiciones pueden alterar o deteriorar el funcionamiento del sistema. Por ejemplo:

- condiciones meteorológicas adversas (nieve, lluvia, granizo, hielo negro, etc.);
- mala visibilidad (de noche, niebla, etc.);
- hay poco contraste entre el objeto (vehículo, peatón, etc.) y los alrededores (por ejemplo peatón vestido de blanco situado en una zona de nieve, etc.);
- deslumbramientos (sol intenso, luces de vehículos que circulan en sentido contrario, etc.);
- parabrisas ocultado (por suciedad, hielo, nieve, condensación, etc.).
- ...

En estas condiciones, puede que el sistema no reaccione, avise al conductor o frene inesperadamente.

Limitación del funcionamiento del sistema

- Cada vez que se arranca el vehículo, el sistema realiza una calibración según el entorno del vehículo y puede quedar inactivo durante un período de tiempo de entre aproximadamente dos a cinco minutos de conducción;
- Un vehículo que se aproxima en sentido contrario no activará ninguna alerta ni ninguna acción del sistema si no se cumplen las condiciones detalladas en el apartado "Particularidades de los vehículos que se aproximan en sentido contrario en el contexto de una maniobra de cambio de sentido" (consulte las páginas anteriores),
- La cámara debe permanecer limpia y sin modificaciones para garantizar el buen funcionamiento del sistema.
- puede que el sistema no reaccione ante vehículos de volumen reducido como motos con la misma eficacia que con los demás vehículos;
- puede que el sistema no funcione correctamente cuando la superficie de la carretera sea deslizante (lluvia, nieve, hielo, etc.);
- para garantizar el correcto funcionamiento, el sistema debe distinguir todo el obstáculo. Por lo que el sistema no puede detectar:
 - peatones/ciclistas en la oscuridad o en condiciones de escasa iluminación;
 - peatones/ciclistas parcialmente visibles;
 - peatones por debajo de los 80 cm aproximadamente;
 - peatones que transporten objetos voluminosos;
 - ...

FUNCIONES ADICIONALES DE AYUDA A LA CONDUCCIÓN

En estas condiciones, puede que el sistema no reaccione, avise al conductor o frene inesperadamente.

3



Desactivación de la función

Debe desactivar la función si:

- se ha dañado la zona de la cámara (por ejemplo, en el interior o en el exterior del parabrisas);
- el vehículo está siendo remolcado (avería);
- el parabrisas está agrietado o deformado (no realice la reparación en esta zona del parabrisas, deje que lo cambie un representante de la marca);
- no circula por una carretera asfaltada.

En caso de que el sistema se comporte de manera anómala, desactívelo y contacte con un distribuidor autorizado.

Interrupción de la función

Puede interrumpir el funcionamiento del frenado activo en cualquier momento pisando brevemente el pedal del acelerador o girando el volante en una maniobra para evitar una colisión.

FUNCIONES ADICIONALES DE AYUDA A LA CONDUCCIÓN

Advertencia de vigilancia del conductor

La advertencia de vigilancia del conductor es una función que analiza el comportamiento del conductor (estilo de conducción, dirección del vehículo, etc.) y le avisa si existe riesgo de quedarse adormecimiento.

Tiene en cuenta indicadores tales como:

- movimientos del volante;
- acciones del conductor en otros sistemas (indicadores, pedal del freno, etc.).



Esta función es una ayuda suplementaria de conducción en caso de riesgo de fatiga. La función no está operativa en el vehículo. La función no puede, en ningún caso, reemplazar la responsabilidad del conductor durante la circulación.

El conductor debe adaptar siempre su forma de conducción en función del grado de atención, independientemente de las indicaciones del sistema.

Operación



La función está lista para avisar al conductor si:

- han transcurrido unos minutos desde la última parada del vehículo;
- La velocidad del vehículo supera aproximadamente los 70 km/h.

Si existe riesgo de fatiga o se detectan problemas de atención, el mensaje "Alerta de fatiga Haga un descanso" **1** se muestra en el cuadro de instrumentos, acompañado de una señal acústica.

Pulse el interruptor **2 "OK"** para eliminar la advertencia. Se recomienda detenerse lo antes posible para un descanso.

Después de eliminar el mensaje, el sistema sigue monitorizando la vigilancia y emite una nueva advertencia si es necesario.



La advertencia de vigilancia del conductor supervisa continuamente la atención del conductor y puede proporcionar varias advertencias por viaje. El sistema se reinicia cada vez que se arranca el motor.

Activación/desactivación de advertencias



Por razones de seguridad, los reglajes deben efectuarse con el vehículo parado.

FUNCIONES ADICIONALES DE AYUDA A LA CONDUCCIÓN

i Según el vehículo, las alertas se reactivan en función del tiempo que ha transcurrido desde la última vez que se paró el motor:

- cuando se desbloquea el vehículo;
- o
- cuando se abre una puerta;
- o
- al volver a arrancar el motor.

i Cuando se desactivan las alertas, el sistema sigue evaluando el estado de fatiga del conductor.

Activar y desactivar las alertas mediante el botón **3** "My Safety"



Las alertas pueden desactivarse o activarse a través del modo "Perso" de la función "My Safety" → 207.

Si las alertas se han desactivado previamente utilizando el modo "Perso":

- **para desactivarlas**; presionar el botón **3** dos veces. El indicador luminoso del botón **3** se apaga;
- **para reactivarlas**; presionar el botón **3** una vez. El indicador luminoso del botón **3** se enciende.

Activación y desactivación de las alertas desde la pantalla multimedia **4**



Para activar o desactivar las alertas, consultar las instrucciones multimedia. Seleccione "ON" o "OFF".

Activación, desactivación de las alertas desde el ordenador de a bordo **5**

(según el vehículo)

FUNCIONES ADICIONALES DE AYUDA A LA CONDUCCIÓN



– Con el vehículo parado, pulse el interruptor **6** tantas veces como sea necesario para acceder a la pestaña



o

– presionar el interruptor **6** y repetidamente el mando **7** o **8** para llegar al

menú ;

– pulse el interruptor **9** "OK";

– presionar repetidamente el mando **7**

o **8** hasta llegar al menú , a continuación, pulsar el interruptor **9** "OK";

– presionar repetidamente el mando **7** o **8** hasta llegar al menú "AYUDA CONDUCC."; a continuación, pulsar el interruptor **9** "OK";

– presionar repetidamente el mando **7** o **8** hasta llegar al menú "Alerta de vigilancia", a continuación, pulsar el interruptor **9** "OK";

– pulse de nuevo el botón **9** "OK" para activar o desactivar las alertas:

- advertencias activadas;
- advertencias desactivadas.

Limitaciones del funcionamiento del sistema

Algunas condiciones pueden perturbar o perjudicar el funcionamiento del sistema. Por ejemplo:

- ciertos estilos de conducción (conducción incorrecta, etc.);
- conducir por una carretera en malas condiciones;
- viento lateral fuerte;
- el reloj está mal configurado (en función del vehículo) ➔ **119**;
- carreteras sinuosas;
- arrastre de algún remolque.

Averías de funcionamiento

Si el sistema detecta una avería, el mensaje "Cont. vigilancia a revisar" y

el testigo  se muestran en el cuadro de instrumentos.

Haga que un representante de la marca revise el sistema.

Reconocimiento de señales de tráfico



El sistema es capaz de mostrar los límites de velocidad en el cuadro de instrumentos en función de las señales de tráfico que se detecten en los arce-nes de la carretera.

Utiliza principalmente la información procedente de la cámara **1** fijada en el parabrisas, detrás del retrovisor.

En función del país, el sistema también recurre a la información procedente de la suscripción a los mapas para la interpretación de determinadas señales (entradas de ciudades, etc.).

FUNCIONES ADICIONALES DE AYUDA A LA CONDUCCIÓN

La señal que se visualiza en el cuadro de instrumentos cambia cuando el sistema detecta una señal de tráfico.

Una vez que se activa el limitador de velocidad, el regulador de velocidad o, según el vehículo, el regulador de velocidad adaptativo Stop and Go, es posible adaptar la consigna de la velocidad limitada a la velocidad que el sistema muestra en el cuadro de instrumentos (➔ 241 ➔ 244 ➔ 247).

En caso de sobrepasar el límite de velocidad detectado, se modifica la señal de tráfico que aparece en el cuadro de instrumentos con objeto de informar al conductor.

Ubicación de la cámara 1

Asegúrese de que el parabrisas no quede oculto (por suciedad, barro, nieve, condensación, etc.).

Particularidades

En el caso de vehículos con suscripción a los mapas:

– Si el vehículo circula por un país con unidades de velocidad distintas a las del vehículo, el sistema muestra la señal de limitación de velocidad en la unidad del país, junto con el límite de velocidad convertido a la unidad empleada por el cuadro de instrumentos del vehículo.

– En países donde se reduce el límite de velocidad de determinadas carreteras a causa de la lluvia, el sistema puede modificar la limitación detectada tras tener activados los limpiaparabrisas durante unos segundos.

En el caso de los vehículos sin suscripción a los mapas: cuando se circule por países en los que las unidades de velocidad difieran de las del vehículo, es posible seleccionar manualmente la unidad que aparece en el cuadro de instrumentos (por ejemplo, cambiar de millas a kilómetros) para mostrar una información precisa ➔ 112.

Nota: el sistema no tiene en cuenta las limitaciones excepcionales, como los días con restricciones por alta contaminación.

Operación

Testigos de advertencia



62336



La función muestra los siguientes indicadores:

FUNCIONES ADICIONALES DE AYUDA A LA CONDUCCIÓN

2. Señales de límite de velocidad y señales adicionales de límite de velocidad (velocidad en rampa de salida con una flecha, velocidad con una caravana, límite de velocidad con longitud de tramo de aplicación, etc.)

3. Señales adicionales de tráfico (inicio y fin de zona de no adelantamiento).

En caso de superar el límite de velocidad detectado, parpadea un círculo alrededor de la señal de tráfico (testigo 2) acompañado, según el vehículo, de una señal acústica que se emite como aviso durante unos segundos. Permanece encendido en el cuadro de instrumentos durante todo el tiempo que el vehículo se encuentre por encima del límite de velocidad registrado.



Suscripción a los mapas

La detección de las señales de tráfico está asociada a una suscripción a los mapas.

Nota: si no hay un mapa de un país, se mostrará un mensaje en la pantalla multimedia para informar de ello y descargar la información del mapa relacionada con el país.

Para gestionar la suscripción, consulte el manual del sistema multimedia.

Si no hay suscripción, el sistema se limitará a tener en cuenta las señales de límite de velocidad cuando sean detectadas por la cámara.

El sistema deja de tener en cuenta la información relacionada con los mapas. La disponibilidad del límite de velocidad puede verse afectada.

Activación/desactivación



Por razones de seguridad, los reglajes deben efectuarse con el vehículo parado.



Según el vehículo, la alerta sonora se reactiva en función del tiempo que ha transcurrido desde la última vez que se paró el motor:

- cuando se desbloquea el vehículo;
- o
- cuando se abre una puerta;
- o
- al volver a arrancar el motor.

Activación, desactivación de la alerta sonora de exceso de velocidad con el botón 4 "My Safety"

FUNCIONES ADICIONALES DE AYUDA A LA CONDUCCIÓN



Las alertas sonoras pueden desactivarse o activarse a través del modo "Perso" de la función "My Safety"

→ 207.

Si previamente se ha desactivado la alerta sonora utilizando el modo "Perso":

- **para desactivar la alerta sonora;** pulsar el botón **4** dos veces. El indicador luminoso del botón **4** se apaga;
- **para reactivar la alerta sonora;** pulsar el botón **4** una vez. El indicador luminoso del botón **4** se enciende.

Activar, desactivar la alerta sonora de exceso de velocidad desde la pantalla multimedia 5

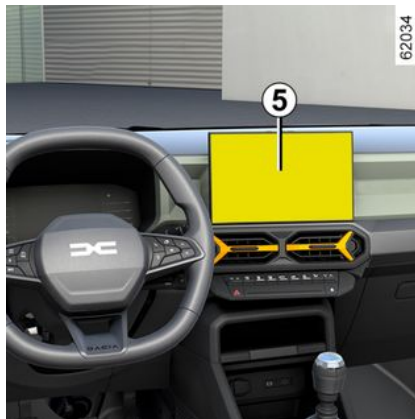

Para activar o desactivar la alerta sonora, consultar las instrucciones multimedia.

Seleccione "ON" o "OFF".

Activar, desactivar la alerta sonora de exceso de velocidad desde el ordenador de viaje

(según el vehículo)



– **Con el vehículo parado,** pulse el interruptor **6** tantas veces como sea necesario para acceder a la pestaña



o

– presionar el interruptor **6** y repetidamente el mando **7** o **8** para llegar al

menú ;

– pulse el interruptor **9** "OK";

– presionar repetidamente el mando **7**

o **8** hasta llegar al menú ,

a continuación, pulsar el interruptor **9** "OK";



– presionar repetidamente el mando **7** o **8** hasta llegar al menú "AYUDA CONDOC.",

a continuación, pulsar el interruptor **9** "OK";

FUNCIONES ADICIONALES DE AYUDA A LA CONDUCCIÓN

– presionar repetidamente el mando **7** o **8** hasta llegar al menú "Alerta de velocidad.", a continuación, pulsar el interruptor **9 "OK"**;

– Presione el botón **9 "OK"** nuevamente para activar o desactivar la alerta sonora:

-  alerta activada;
-  alerta desactivada.

Modificación de la velocidad limitada o de la velocidad de regulación



Para adaptar la consigna del limitador de velocidad, del regulador de velocidad o del regulador de velocidad adaptativo Stop and Go al límite de ve-

locidad que se detecte en cada momento, pulse el interruptor **10**.

Indisponibilidad temporal

Si el sistema no está disponible por motivos relacionados con la cámara o los datos de los mapas, el símbolo

 o, según el vehículo, el símbolo

 se muestra en color amarillo en el cuadro de instrumentos. Si el problema persiste, consulte a un Representante de la marca.



Puede que el sistema no detecte la limitación de velocidad si:

- el parabrisas no está limpio;
- la cámara está deslumbrada por el sol;
- hay mala visibilidad (niebla, etc.);
- las señales son ilegibles (nieve, etc.) o están tapadas (por otro vehículo o por árboles);
- la información del mapa no está actualizada

Nota: cuando la cámara delantera está oscurecida, el mensaje "Cámara delantera sin visibilidad" aparece en el cuadro de instrumentos. Limpiar la zona del parabrisas situada delante de la cámara.

Averías de funcionamiento

Cuando el sistema detecta una anomalía de funcionamiento, se muestra

 o, según el vehículo,  en color amarillo en el cuadro de instrumentos.

En algunos casos, se acompañan del siguiente mensaje:

- « Ayudas conduc. no disponibles » ;
o
- « Revisar cámara delantera » ;
o
- « Revisar ayudas a la conducción » .
Consulte a un Representante de la marca.

FUNCIONES ADICIONALES DE AYUDA A LA CONDUCCIÓN

Advertencias



Esta función es una ayuda complementaria a la conducción. Esta función no exime, en ningún caso, la vigilancia ni la responsabilidad del conductor, que debe mantener el control de su vehículo en todo momento.

El conductor debe adaptar siempre su velocidad a las normas de circulación y a las condiciones del tráfico, con independencia de las indicaciones del sistema.

Es posible que el sistema no detecte todas las señales de límite de velocidad o las interprete incorrectamente.

El conductor no debe ignorar las señales de tráfico no detectadas por el sistema y debe dar prioridad al cumplimiento de las señales de tráfico reales y del código de circulación.

En caso de mala visibilidad (niebla, nieve, hielo, etc.), es posible que el sistema no indique al conductor la velocidad adecuada.

LIMITADOR DE VELOCIDAD

La función de limitador de velocidad controla el motor para ayudarle a no superar la velocidad de circulación que haya elegido, conocida como **velocidad límite**.

La función del limitador de velocidad se puede activar desde 0 hasta 180 km/h.



Puede enlazar el limitador de velocidad a la función "Reconocimiento de señales de tráfico" ➔ 235.

Mandos



1 Botón que permite activar y aumentar el límite de velocidad (**SET/+**).

2 Según el vehículo, el interruptor de activación de reconocimiento de señales de tráfico ➔ 235.

3 Botón para seleccionar/deseleccionar la asistencia a la conducción, dependiendo del vehículo:

- regulador de velocidad;
- limitador de velocidad;
- **OFF**.

4 Cambia la función al estado de reposo con la velocidad límite guardada(0).

5 Recupera la velocidad de regulación memorizada (**RES**).

6 Interruptor para activar y reducir la velocidad limitada (**SET/-**).

Cuando se seleccione el modo "OFF" antes de quitar el contacto, la función "Limitador de velocidad" se activa por defecto la próxima vez que se arranque el motor.

Conducción

Cuando se ha ajustado una velocidad limitada pero no se ha alcanzado aún, la conducción es similar a la de un vehículo no equipado con limitador de velocidad.

Desde el momento en que alcance la velocidad registrada, ninguna acción en el pedal del acelerador permitirá superar la velocidad programada salvo en caso necesario (véase el párrafo "Superación de la velocidad limitada").

Puesta en marcha

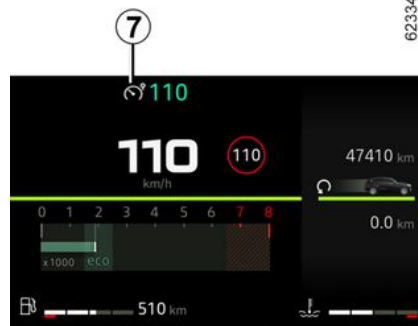

Pulse el interruptor **3** hasta que se encienda la luz **7** en color gris en el panel de instrumentos. El mensaje "Limitador activado" se enciende en el cuadro de instrumentos junto con guiones para indicar que la función limitadora de velocidad está operativa y en espera para registrar una velocidad limitada.

LIMITADOR DE VELOCIDAD

Para guardar la velocidad actual, pulse el interruptor **1** (**SET/+**) o el interruptor **6** (**SET/-**): la velocidad límite reemplaza los guiones y, según el vehículo, se muestra el testigo **7** en color blanco.

La velocidad mínima que puede memorizarse es de 30 km/h.



Atención: tiene que mantener los pies cerca de los pedales para estar preparado para intervenir en caso de urgencia.

Variación de la limitación de velocidad



Puede hacer variar la velocidad limitada actuando (mediante presiones sucesivas o mediante una presión continua) en:

- el interruptor **1** (**SET/+**) para aumentar la velocidad;
- el interruptor **6** (**SET/-**) para disminuir la velocidad.



La función limitador de velocidad no actúa en ningún caso en el sistema de frenado.

Superación de la velocidad limitada

En cualquier momento se puede superar la velocidad limitada. Para hacerlo, pise **firmemente** el pedal del acelerador más allá del punto de resistencia.

Mientras se está sobrepasando la velocidad, la velocidad limitada parpadea en el cuadro de instrumentos.

A continuación, suelte el pedal del acelerador: la función limitador de velocidad volverá a actuar una vez alcanzada una velocidad inferior a la memorizada.

Imposibilidad para la función de mantener la velocidad limitada

Al bajar por una pendiente pronunciada, el sistema no puede mantener la velocidad limitada: la velocidad almacenada parpadeará en rojo en el cuadro de instrumentos y se escuchará una señal acústica de manera intermitente para informarle al respecto.



Si el limitador de velocidad no está disponible (tras varias tentativas de activación), consulte a un representante de la marca.

LIMITADOR DE VELOCIDAD

Puesta en espera de la función

La función limitador de velocidad quedará suspendida al pulsar el interruptor **4** (O). La velocidad límite se almacena y aparece en gris en el cuadro de instrumentos.

Recuperación de la velocidad limitada

Si se ha memorizado una velocidad, se la puede recuperar pulsando el botón **5**.



Si el limitador de velocidad está en espera, pulse el interruptor **6** (SET/-) o el interruptor **1** (SET/+) para reactivar la función sin tener en cuenta la velocidad memorizada: se tiene en cuenta la velocidad a la que circula el vehículo.

Apagado de la función



La función limitador de velocidad queda interrumpida:

– cuando pulsa el botón **3** hasta **OFF**, el mensaje "Asis. conducción desactivado" aparece en el cuadro de instrumentos. En ese caso se deja de almacenar la velocidad.



En este caso, la próxima vez que se arranque el motor, se activará la función "Limitador de velocidad" y va a permanecer a la espera de que se memorice una velocidad máxima.

– Se pulsa el interruptor **3** hasta que aparezca la luz  en la pantalla. En este caso, se selecciona el regulador de velocidad y se memoriza la velocidad.

REGULADOR DE VELOCIDAD

La función regulador de velocidad controla el motor para ayudarle a mantener la velocidad de circulación elegida, conocida como **velocidad de regulación**.

La función de control de crucero se puede activar con velocidades de 30 km/h a 180 km/h.



Puede vincular la función regulador de velocidad a la función "Reconocimiento de señales de tráfico" ➔ 235.



La función regulador de velocidad no actúa en ningún caso en el sistema de frenado.

Mandos



1 Botón que permite activar y aumentar el límite de velocidad (**SET/+**).

2 Según el vehículo, el interruptor de activación de reconocimiento de señales de tráfico ➔ 235.

3 Botón para seleccionar/deseleccionar la asistencia a la conducción, dependiendo del vehículo:

- regulador de velocidad;
- limitador de velocidad;
- **OFF**.

4 Cambia la función al estado de reposo con la velocidad límite guardada(**0**).

5 Recupera la velocidad de regulación memorizada (**RES**).

6 Interruptor para activar y reducir la velocidad limitada (**SET/-**).

Puesta en marcha

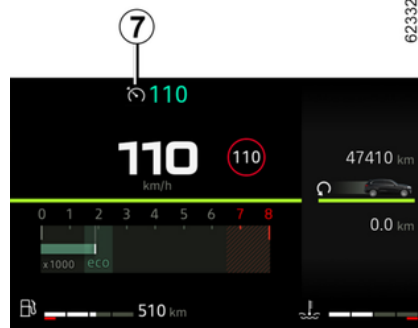

Pulse el interruptor **3** hasta que se encienda la luz **7** en color gris en el panel de instrumentos.

El mensaje "Regulador activado" aparece en el cuadro de instrumentos acompañado de guiones para indicar que la función regulador de velocidad está operativa y en espera para almacenar una velocidad de regulación.

REGULADOR DE VELOCIDAD

Activación de la regulación de la velocidad



Mientras el vehículo se desplaza a una velocidad constante superior a aproximadamente 30 km/h, presionar el interruptor **6 (SET/-)** o **1 (SET/+)** para activar la función y tomar como referencia la velocidad en curso.

La velocidad de regulación sustituye a los guiones. Cuando la velocidad memorizada y el testigo aparecen en verde **7**, esto significa que se ha confirmado la regulación de velocidad.

Si se intenta activar la función por debajo de 30 km/h, aparece el mensaje "Veloc. no válida" y la función permanece inactiva.

Conducción

Cuando se registra una velocidad de regulación y la regulación está activa, se puede levantar el pie del pedal del acelerador.



Atención: tiene que mantener los pies cerca de los pedales para estar preparado para intervenir en caso de urgencia.

Variación de la velocidad de regulación

La velocidad de regulación se puede cambiar presionando repetidamente el:

- el contactor **6 (SET/-)** para disminuir la velocidad;
- el interruptor **1 (SET/+)** para aumentar la velocidad.

Nota: mantenga pulsado uno de los interruptores para modificar la velocidad con incrementos sucesivos.

Superación de la velocidad regulada

En todo momento, se puede superar la velocidad de regulación pisando el pedal del acelerador.

Mientras se está sobrepasando la velocidad, la velocidad de regulación parpadea en el cuadro de instrumentos.

A continuación, suelte el pedal del acelerador: pasados unos segundos, el vehículo recupera automáticamente la velocidad de regulación inicial.



Si el regulador de velocidad ya no está disponible (tras varias tentativas para activarla), consulte a un representante de la marca.

Puesta en espera de la función



REGULADOR DE VELOCIDAD

La función se pone en stand-by si presiona:

- el interruptor **4 (O)**;
- el pedal del freno;
- el pedal de embrague durante un período prolongado de tiempo o si el vehículo está en punto muerto durante un período prolongado de tiempo en vehículos equipados con caja de velocidades manual.
- cambio a la posición neutral en vehículos equipados con una caja de velocidades automática.

La velocidad de regulación se almacena y aparece en gris en el cuadro de instrumentos.

Recuperación de la velocidad de regulación

Si una velocidad está memorizada, se puede recuperar tras haberse asegurado de que las condiciones de circulación son adecuadas (tráfico, estado de la calzada, condiciones meteorológicas...). Pulse el interruptor **5 (RES)** si la velocidad del vehículo es superior a 30 km/h.

Una vez que se almacena la velocidad, se confirma la activación del control de crucero mostrando la velocidad de regulación en color verde y, según el vehículo, se enciende la luz de advertencia **7**.

Nota: si la velocidad anteriormente guardada es mucho más elevada que la velocidad actual, el vehículo acelerará con fuerza hasta alcanzar este umbral.

Cuando el regulador de velocidad está en espera, presionar el interruptor **6 (SET/-)** o **1 (SET/+)** para reactivarlo sin tener en cuenta la velocidad memorizada; será la velocidad a la que se desplaza el vehículo la que se toma como referencia.

Apagado de la función

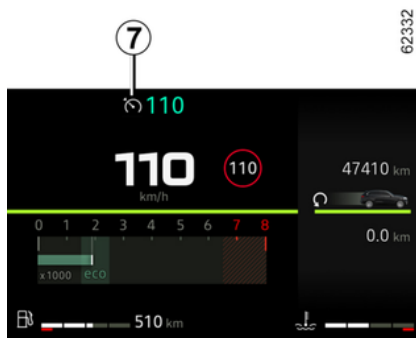

La función del regulador de velocidad queda interrumpida:

- si pulsa el botón **3** hasta que el mensaje "Asis. conducción desactiva-

do" aparezca en el cuadro de instrumentos. En este caso, no hay velocidad memorizada;

- Se pulsa el interruptor **3** hasta que

aparezca la luz  en la pantalla. En este caso, se selecciona el limitador de velocidad y esta no se memoriza.

El testigo de advertencia **7** desaparece del cuadro de instrumentos para confirmar que se ha detenido la función.

REGULADOR DE VELOCIDAD ADAPTATIVO STOP AND GO

Según la información obtenida de una cámara, la función regulador de velocidad adaptativo Stop and Go le ofrece la posibilidad de mantener una velocidad seleccionada (denominada "velocidad de regulación") al tiempo que se mantiene la distancia de seguridad con el vehículo que circula delante en el mismo carril.

Según el vehículo, cuando la función de detección de señales de tráfico está activada → 235, el sistema puede adaptar la velocidad del vehículo de acuerdo con las señales de límite de velocidad que reconoce la cámara.

Si el vehículo que circula delante se detiene, la función regulador de velocidad adaptativo Stop and Go puede frenar su vehículo hasta detenerse por completo antes de reanudar la marcha.

El sistema controla la aceleración y la desaceleración del vehículo mediante el motor y el sistema de frenado.

El alcance máximo del sistema es de aproximadamente 140 metros. Este valor puede variar en función de las condiciones de circulación (relieve del suelo, condiciones meteorológicas, etc.)

Es posible activar la función de regulación de la velocidad Stop and Go de 0 km/h a 160 km/h.

La función se indica mediante el símbolo .

Nota:

- el conductor debe respetar el límite máximo de velocidad y las distancias de seguridad según la legislación del país por el que circule;
- el regulador de velocidad adaptativo Stop and Go puede frenar el vehículo hasta un tercio de su capacidad de frenado. En función de la situación, el conductor puede tener que frenar más.



El regulador de velocidad adaptativo Stop and Go no activa la frenada de emergencia y su capacidad de frenada es limitada.



Esta función es una ayuda complementaria a la conducción.

En ningún caso puede sustituir la responsabilidad por parte del conductor de respetar los límites de velocidad, las distancias de seguridad o de mantenerse atento.

El conductor debe conservar siempre el control del vehículo. El conductor debe adaptar en todo momento su velocidad al entorno y a las condiciones de circulación.

Utilice la función regulador de velocidad adaptativo fuera de zonas urbanizadas, en carreteras anchas con líneas visibles.

Puede que el funcionamiento del regulador de velocidad esté limitado en carreteras muy sinuosas o con pavimento deslizante (hielo, aquaplaning, gravilla, etc.) o cuando las condiciones meteorológicas sean desfavorables (niebla, lluvia, rachas de viento lateral, etc.)

Riesgo de accidente.

REGULADOR DE VELOCIDAD ADAPTATIVO STOP AND GO

Ubicación de la cámara 1



Asegúrese de que el parabrisas no quede oculto (por suciedad, barro, nieve, condensación, etc.).

Mandos



2 Interruptor para activar y disminuir el límite de velocidad (**SET/-**).

3 Botón que permite activar y aumentar el límite de velocidad (**SET/+**).

4 Dependiendo del vehículo, cambie para activar la detección de límite de velocidad → **235**.

5 Puesta en espera de la función (con memorización de la velocidad de regulación) (**0**).

6 Botón para seleccionar/deseleccionar la asistencia a la conducción, dependiendo del vehículo:

– la función Regulador de velocidad

adaptativo Stop and Go ;

– limitador de velocidad;
– **OFF**.

7 Ajuste de la distancia de seguimiento.

8 Recupera la velocidad de regulación memorizada (**RES**).

 Según el vehículo, puede vincular la función del regulador de velocidad a la función de reconocimiento de señales de tráfico → **235** pulsando el botón **4**.

REGULADOR DE VELOCIDAD ADAPTATIVO STOP AND GO

Activación del regulador de velocidad con reconocimiento de señales de limitación de velocidad

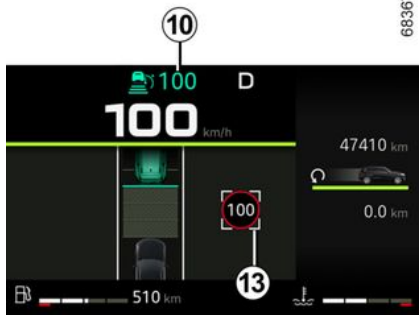

En caso de que el vehículo esté equipado con la función "Detección de señales de tráfico" → 235, presionar el interruptor 4 para adaptar la velocidad del vehículo a los límites de velocidad 13 que detecte la cámara.

Al pasar la señal, se regula la velocidad 10 según el valor de la velocidad detectada 13.

El conductor siempre debe estar atento a la velocidad aplicada por el sistema y sigue siendo responsable de la velocidad del vehículo.

Activación del control de la distancia de seguridad

En cuanto se activa el regulador de velocidad, el cuadro de instrumentos muestra la distancia de seguridad por defecto 11 en color verde.

El sistema almacena el siguiente ajuste de distancia entre cada activación del control de cruceo adaptativo y para el siguiente ciclo de arranque del vehículo.

Si el sistema detecta un vehículo en su carril, en el cuadro de instrumentos se muestra la silueta de un vehículo 12 encima del indicador de distancia 11.

El vehículo adapta su velocidad a la del vehículo que hay delante y frena si es necesario (las luces de freno se encienden) con el fin de mantener la distancia indicada en el cuadro de instrumentos.

Nota: El tamaño de la silueta 12 varía según la distancia que le separa del vehículo que le precede. Cuanto mayor sea la silueta, más cerca estará del vehículo de delante.

Ajuste de la velocidad de regulación

Puede variar la velocidad pulsando repetidamente (pequeños incrementos)

o pulsando y manteniendo presionado (grandes incrementos) el botón 2 o 3:

- el interruptor (SET/-) 2 para disminuir la velocidad;
- el interruptor (SET/+) 3 para aumentar la velocidad.

Ajuste de la distancia de seguimiento



Puede cambiar la distancia de seguridad con el vehículo de delante en cualquier momento pulsando el botón 7 repetidamente.

El indicador de distancia horizontal del cuadro de instrumentos indica las diferentes distancias de seguridad disponibles:

REGULADOR DE VELOCIDAD ADAPTATIVO STOP AND GO

el sistema detecta un peatón en la zona que rodea al vehículo, se inhibe el reinicio automático hasta la siguiente parada.

– si la parada supera los treinta segundos aproximadamente, es necesario pisar el pedal del acelerador o presionar el botón **8 (RES)** para que el vehículo vuelva a ponerse en marcha. El cuadro de instrumentos muestra el mensaje de confirmación "Pulse RES o acelere para reactivar el regulador".

Si la parada es superior a tres minutos, aproximadamente, el freno de aparcamiento asistido se activa automáticamente y la función Regulador de velocidad adaptativo Stop and Go se desactiva.

El testigo **9**  se apaga para confirmar que la función está desactivada.

Puesta en espera de la función

Puede poner la función en espera si:

- se pulsa el botón **5 (0)**;
- pisa el pedal del freno con el vehículo en movimiento.

El sistema desactiva la función si:

- se ajusta la caja de velocidades automática en **P**, **R** o **N**;
- se desabrocha el cinturón de seguridad del conductor;
- se abre una de las puertas;

- se pulsa el botón de arranque/parada del motor;
- la pendiente es demasiado pronunciada;
- la velocidad del vehículo es superior a 170 km/h;
- se activan determinadas ayudas a la conducción y dispositivos de corrección (frenado activo de emergencia, ABS, ESC.)

En cualquier circunstancia, el modo de espera se confirma cuando los testigos se muestran en color gris y aparece el mensaje "Regulador adaptativo desconectado" en el cuadro de instrumentos.



La puesta en espera o la desactivación de la función Regulador de velocidad adaptativo Stop

and Go no provoca una reducción rápida de la velocidad: debe frenar pisando el pedal del freno si es necesario.

Salida del modo de espera

- El freno de aparcamiento está puesto.
- La función "Frenado activo de emergencia" activa el frenado.

– El sensor está obstruido (detección de cámara cegada).

Según la velocidad de regulación almacenada

Si una velocidad está memorizada, se puede recuperar tras haberse asegurado de que las condiciones de circulación son adecuadas (tráfico, estado de la calzada, condiciones meteorológicas...).

Pulse el interruptor **8 (RES)** dentro del rango de velocidad válido. Al recuperar la velocidad memorizada, la activación del regulador se confirma con la aparición en verde de la velocidad de regulación.

Nota: si la velocidad memorizada es superior a la velocidad actual, el vehículo acelerará hasta alcanzar dicha velocidad.

Según la velocidad actual

Cuando el regulador de velocidad no está activo, una pulsación en el botón **2 (SET/-)** o **3 (SET/+)** vuelve a activar la función regulador de velocidad sin tener en cuenta la velocidad memorizada: se tiene en cuenta la velocidad a la que circula el vehículo.

REGULADOR DE VELOCIDAD ADAPTATIVO STOP AND GO

Advertencias para "Tomar el control del vehículo"

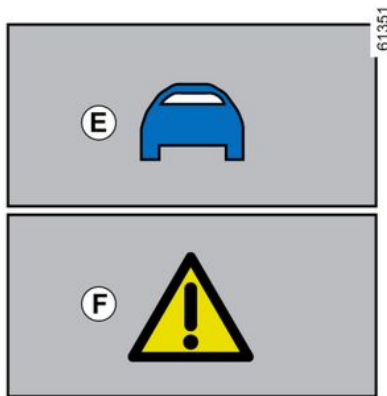

Puede que, en determinadas situaciones (p. ej.: aproximación a un vehículo mucho más lento, cambio rápido de carril del vehículo de delante, etc.), el sistema no tenga tiempo de reaccionar.

Según la situación, el sistema emite un pitido asociado a:

- la alerta naranja **E**, si la situación requiere la atención del conductor;
- o
- la alerta roja **F** acompañada por el mensaje "Frene", si la situación requiere la atención inmediata del conductor.

En cualquier situación, reaccione en consecuencia y realice las maniobras adecuadas.

Apagado de la función

La función "Regulador de velocidad adaptativo Stop and Go" se interrumpe al presionar el interruptor **6**.

El testigo **9**  desaparece del cuadro de instrumentos para confirmar que la función ya no está activa.

Temporalmente no disponible

El testigo verde **9**  desaparece para confirmar que la función se ha desactivado automáticamente.

Asegurar que la zona de la cámara no ha quedado obstruida (por suciedad, barro, nieve, etc.) ni ha sufrido un impacto.

Las condiciones de determinadas zonas geográficas pueden entorpecer el funcionamiento; por ejemplo:

- zonas áridas, túneles, puentes largos o carreteras poco transitadas sin líneas en la calzada, sin señales o con árboles en las proximidades;
- una zona militar o aeropuerto.

Debe abandonar dichas zonas para que pueda funcionar correctamente.

En todos los casos, si el mensaje no se borra tras volver a arrancar el motor, consulte a un Representante de la marca.

Averías de funcionamiento

Si se detecta una avería de funcionamiento en la función "Regulador de velocidad adaptativo Stop and Go", aparece el mensaje "Comprob. control crucero adaptat." en el cuadro de instrumentos y se desactiva la función Stop and Go.

Si se detecta un fallo de funcionamiento en uno o varios componentes del sistema, se interrumpe la función de regulación de velocidad adaptativa Stop and Go".

Según el tipo de avería, se visualizan en el cuadro de instrumentos los siguientes mensajes:

– Revisar cámara delantera acompañado, según el vehículo, del testigo



– Revisar vehículo acompañado, se-

gún el vehículo, del testigo 

– Revisar cámara/radar.

Consulte a un Representante de la marca.

REGULADOR DE VELOCIDAD ADAPTATIVO STOP AND GO

Limitaciones del funcionamiento del sistema

3

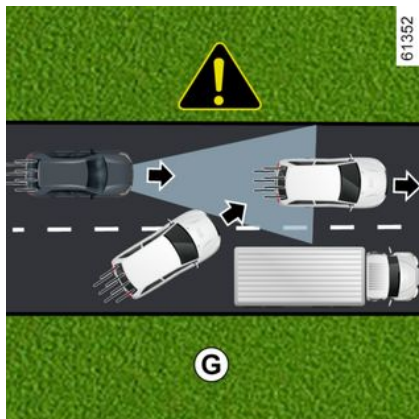

Reconocimiento de vehículos

El sistema reconoce solo los vehículos (coches, camiones, motos) que circulan en la misma dirección y sentido que su vehículo.

El sistema solo tiene en cuenta a los vehículos que circulan por el mismo carril (ejemplo **G**) una vez que entran completamente en las zonas de detección de las cámaras.

El sistema podría activar un frenado brusco o diferido.



El sistema no puede reconocer:

- vehículos que llegan a intersecciones: vía de acceso (ejemplo **H**);
- los vehículos que circulan por el lado incorrecto de la carretera o que se aproximen a usted marcha atrás.



El regulador de velocidad adaptativo solo debe utilizarse en autopistas (o carreteras de varios carriles con barrera de separación).



Reconocimiento en las curvas

Al entrar en una curva o un giro, es posible que la cámara no pueda reconocer temporalmente el vehículo que circula delante (ejemplo **J**).

El sistema podría activar una aceleración.

Al salir de una curva, el reconocimiento por parte del sistema del vehículo de delante podría alterarse o retrasarse.

El sistema podría activar un frenado brusco o diferido.

REGULADOR DE VELOCIDAD ADAPTATIVO STOP AND GO

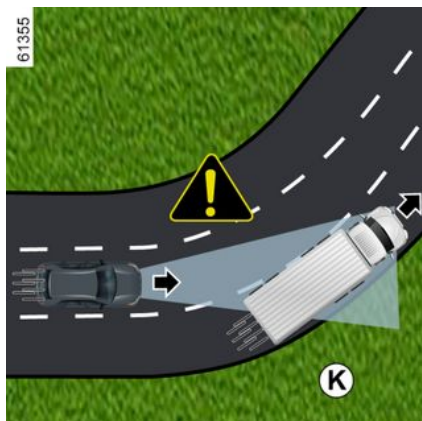

Reconocimiento de vehículos en carriles adyacentes

El sistema podría reconocer los vehículos que circulan por un carril adyacente cuando:

- se conduce en una curva (ejemplo **K**);
- circule por una carretera con carriles estrechos;
- la velocidad del vehículo del carril adyacente sea más lenta y uno de estos vehículos se encuentre demasiado cerca del otro carril.

El sistema podría activar equivocadamente una desaceleración o un frenado del vehículo.

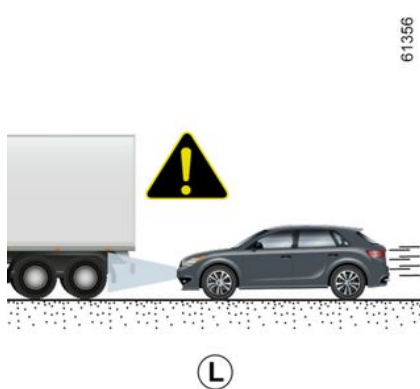

Vehículos ocultos debido a variaciones de relieve del suelo

El sistema no registrará los vehículos que circulan en pendientes de subida o bajada cuando están ocultos por el terreno o cuando se encuentran fuera de las zonas de detección de la cámara.

Vehículos fuera de las zonas de detección de las cámaras

El sistema reacciona tarde o no reacciona si los vehículos que se detectan están fuera de las zonas de cobertura de las cámaras, especialmente en las siguientes situaciones:

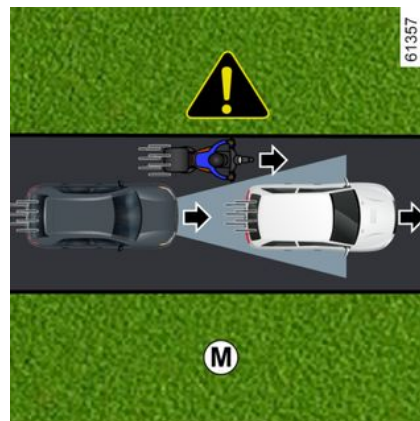

- vehículos que transportan objetos largos que sobrepasen las dimensiones máximas;
- vehículos que no están lo suficientemente centrados en el carril;
- vehículos estrechos muy próximos (ejemplo **M**).

REGULADOR DE VELOCIDAD ADAPTATIVO STOP AND GO

3

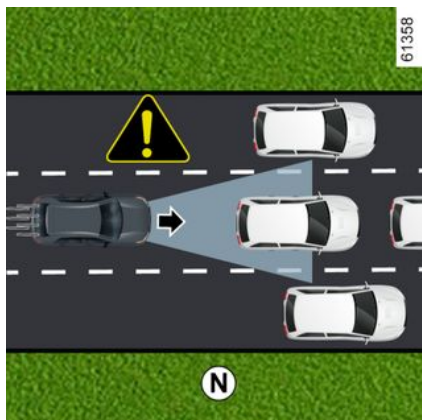

Vehículos parados o en movimiento lento

Cuando la velocidad es superior a aproximadamente 50 km/h, **el sistema no detecta**:

- vehículos estacionarios (ejemplo **N**);
- vehículos en movimiento muy lento.

Cuando la velocidad es inferior a aproximadamente 50 km/h, **es posible que el sistema no reaccione o reaccione muy tarde a**:

- vehículos estacionarios (ejemplo **N**);
- vehículos en movimiento muy lento;

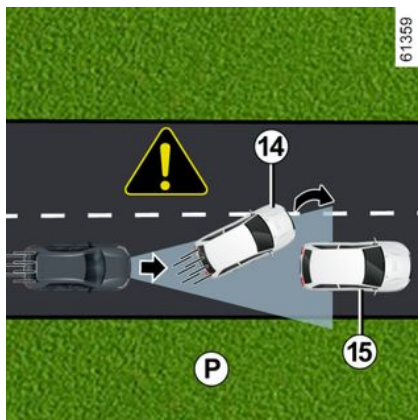

- vehículos que circulan por delante **14** que cambian de carril o cuando se detectan vehículos lentos o detenidos **15** (ejemplo **P**);
- vehículos detenidos o lentos **16**, al realizar un cambio de carril (ejemplo **Q**).

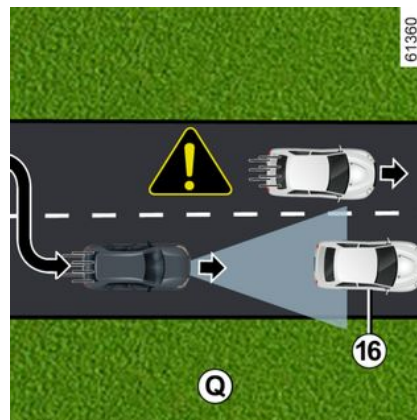

Debe estar siempre preparado para asumir el control del vehículo al aproximarse a vehículos parados o en movimiento muy lento (ejemplo **N).**

El regulador de velocidad adaptativo no activa la frenada de emergencia y su capacidad de frenado es limitada.

REGULADOR DE VELOCIDAD ADAPTATIVO STOP AND GO

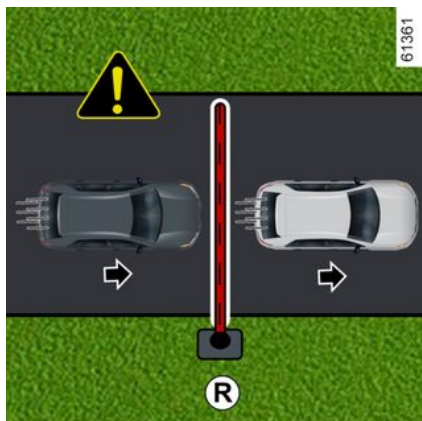

No detección de obstáculos fijos y objetos de pequeño tamaño

El sistema no puede reconocer:

- peatones, bicicletas, patinetes, carros de compra, carritos, etc.;
- animales;
- obstáculos fijos (barreras de peaje, paredes, etc.) (ejemplo **R**).

El sistema no tiene en cuenta tales objetos.

Estos no activan ninguna alerta o reacción por parte del sistema.

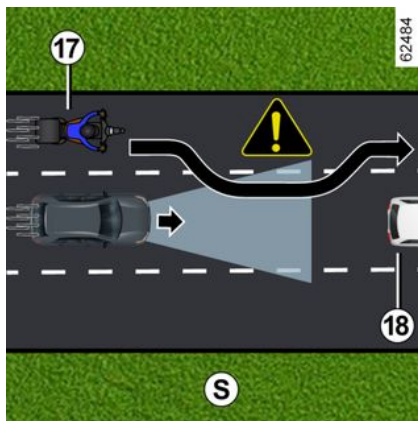

Detección de vehículos que se incorporan al carril a alta velocidad

Si su vehículo es adelantado por otro vehículo que circula a alta velocidad **17** (motocicleta, coche, etc.) y este se interpone temporalmente entre usted y el vehículo que le precede **18**, **el sistema puede provocar una aceleración, ralentización o frenado indebidos.**

REGULADOR DE VELOCIDAD ADAPTATIVO STOP AND GO

Atención



Esta función es una ayuda complementaria a la conducción. En ningún caso puede sustituir la responsabilidad por parte del conductor de respetar los límites de velocidad, las distancias de seguridad o de mantenerse atento. El conductor debe conservar siempre el control del vehículo.

El conductor debe adaptar siempre su velocidad al entorno y a las condiciones de circulación, con independencia de las indicaciones del sistema. A excepción de las líneas que delimitan los carriles, el sistema no reconoce los indicadores de tráfico (semáforos, señales, pasos de peatones, etc.). Estos no activan ninguna alerta o reacción por parte del sistema.

El sistema no debe confundirse en ningún caso con un detector de obstáculos o un sistema anticolidión.

El regulador de velocidad adaptativo solo debe utilizarse en autopistas (o carreteras de varios carriles con barrera de separación).

Intervenciones/reparaciones del sistema

- En caso de choque, el alineamiento de la cámara puede modificarse y sus prestaciones pueden verse afectadas. Desactive el sistema y consulte a un Representante de la marca.
- Las intervenciones en la zona donde se encuentra la cámara (reparación, sustitución, modificaciones del parabrisas, etc.) deben ser efectuadas por un profesional cualificado.

El Representante de la marca es el único que está capacitado para intervenir en el sistema.

Desactivación de la función

Debe desactivar la función si:

- el vehículo circula por una carretera sinuosa;
- el vehículo está siendo remolcado (avería);
- el vehículo lleva un remolque o una caravana;
- el vehículo llega a un punto de peaje, a una zona de obras en la carretera o a un estrechamiento;
- el vehículo circula ascendiendo o descendiendo por una pendiente muy pronunciada;
- la visibilidad es escasa (deslumbramiento por el sol, niebla, etc.);
- el vehículo circula por una calzada resbaladiza (lluvia, nieve, grava, etc.);
- las condiciones meteorológicas son malas (lluvia, nieve, viento lateral, etc.);
- se ha dañado la zona de la cámara (por ejemplo, en el interior o en el exterior del parabrisas);

REGULADOR DE VELOCIDAD ADAPTATIVO STOP AND GO

- el parabrisas está agrietado o deformado.

En caso de que el sistema se comporte de manera anómala, desactívelo y contacte con un distribuidor autorizado.



En caso de alteraciones en el sistema

Algunas condiciones pueden alterar o deteriorar el funcionamiento del sistema, por ejemplo:

- parabrisas sin visibilidad (por suciedad, hielo, nieve, etc.);
- condiciones meteorológicas adversas (nieve, lluvia intensa, granizo, hielo, etc.);
- mala visibilidad (por la noche, niebla, etc.);
- poco contraste entre el vehículo que le precede y el entorno (por ejemplo, un vehículo blanco en una zona nevada, etc.);
- ser deslumbrado (sol intenso, luces de vehículos que circulan en sentido contrario, etc.);
- carreteras estrechas, sinuosas u onduladas (curvas cerradas, etc.);
- un vehículo más lento con una gran diferencia de velocidad;
- uso de alfombrillas no adaptadas al vehículo. En el lado del conductor, utilice exclusivamente alfombrillas adaptadas al vehículo, sujetándolas con los elementos preinstalados y comprobando con frecuencia su fijación. No coloque una alfombrilla encima de otra. **Los pedales pueden quedarse atascados.**

En estos casos, el sistema puede intervenir de forma incorrecta.

Existe el riesgo de aceleración o de frenado no deseados.

Muchas situaciones imprevistas pueden afectar al funcionamiento del sistema. El sistema podría interpretar de forma incorrecta ciertos objetos o vehículos que puedan aparecer en la zona de detección de la cámara, lo que provocaría una aceleración o un frenado inadecuados.

Debe estar siempre atento a los acontecimientos imprevistos que puedan tener lugar mientras conduce. Mantenga siempre el control del vehículo teniendo los pies cerca de los pedales para estar preparado para actuar ante cualquier acontecimiento.

AYUDAS AL APARCAMIENTO

Ayuda al aparcamiento

Introducción

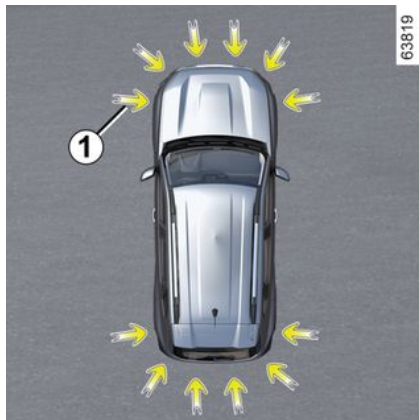

Los sensores ultrasónicos, indicados por las flechas **1**, están instalados en los paragolpes con el fin de detectar aquellos obstáculos que se encuentran cerca del vehículo.

La función alerta al conductor mediante señales acústicas y a través de una pantalla que presenta la zona en la que se ha identificado el obstáculo.

En función del equipamiento, el sistema detecta los objetos situados detrás, delante y a los lados del vehículo.

El sistema de ayuda al aparcamiento sólo se activa cuando el vehículo cir-

cula a una velocidad inferior a 10 km/h aproximadamente.

La función no tiene en cuenta los sistemas de remolque o de transporte de carga no reconocidos por el sistema.



Esta función es una ayuda complementaria a la conducción.

No puede por tanto, en ningún caso, sustituir la vigilancia ni la responsabilidad del conductor durante las maniobras.

El conductor debe estar siempre listo para los acontecimientos imprevistos que pueden darse durante la conducción: vigile siempre, por tanto, que no haya obstáculos móviles pequeños (tales como un niño, un animal, un cochecito de niños, una bicicleta, una piedra, un poste, etc.) dentro de la zona de ángulo muerto durante la maniobra.



En un impacto en la parte inferior del vehículo al realizar maniobras (por ejemplo: contacto con un bolardo, un bordillo sobre-elevado u otro mobiliario urbano), el vehículo puede sufrir daños (por ejemplo: deformación de un eje). Para evitar los riesgos de accidente, haga que un Representante de la marca controle su vehículo.

Ubicación de los sensores ultrasónicos **1**

Es importante verificar que la zona que rodea a los sensores de ultrasonidos, indicada por las flechas **1**, no esté obstruida (por suciedad, barro, nieve o por una matrícula mal fijada), golpeada, modificada (incluyendo la pintura) u oscurecida por ningún accesorio colocado en la parte trasera o, según el vehículo, en la parte delantera o en los laterales de este.

AYUDAS AL APARCAMIENTO

Operación

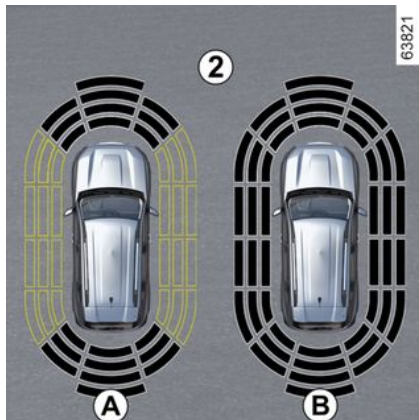

La pantalla **2** permite visualizar el entorno del vehículo, acompañado de pitidos.

En función del equipamiento, puede resultar necesario recorrer algunos metros antes de que se active la detección lateral.

Cuando todas las zonas tienen un fondo gris, se vigila todo el contorno del vehículo:

- pantalla **A**: análisis del entorno del vehículo en curso;
- pantalla **B**: análisis del entorno del vehículo finalizado.

Detección de obstáculos

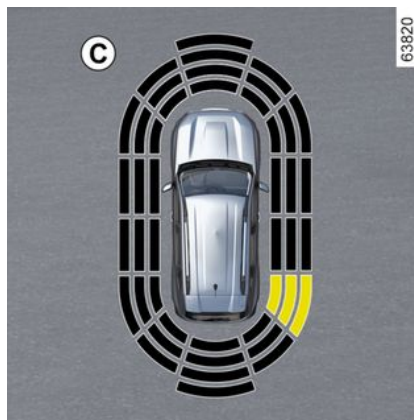

El sistema es capaz de detectar la mayoría de los obstáculos ubicados cerca de la parte trasera y, en función del equipamiento, cerca de la parte delantera y los laterales del vehículo.

La frecuencia de la señal acústica aumenta a medida que el vehículo se acerca a un obstáculo, hasta convertirse en un pitido continuo a unos 20 cm, en el caso de objetos detectados en los laterales, y a unos 30 cm, en el caso de objetos detectados en la parte delantera o trasera.

Se muestra la zona en la que se ha detectado el obstáculo (pantalla **C**). Según el vehículo, el área aparece en verde, naranja (o amarillo, dependiendo

del modelo) o rojo, en función de la proximidad del objeto.

i Es posible que, en caso de cambio de trayectoria durante una maniobra, se señalice tarde el riesgo de colisión.

3

Caso especial de la detección lateral de obstáculos

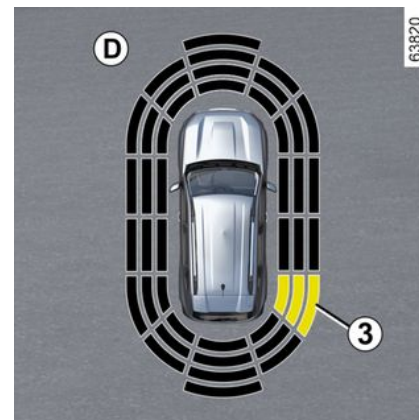

Según la orientación de las ruedas, el sistema determina la trayectoria del vehículo y notifica al conductor si hay riesgo de colisión o de no colisión con un obstáculo **3** situado en el lateral del vehículo.

AYUDAS AL APARCAMIENTO

Cuando se detecta un obstáculo situado en el lateral:

- si existe riesgo de colisión, las señales acústicas aumentan su frecuencia a medida que se aproxima al obstáculo, hasta convertirse en continuas. Se muestra la zona en la que se detecta el obstáculo **3** (pantalla **D**).
- si no existe riesgo de colisión, no se emitirá ninguna señal al aproximarse a un obstáculo. En función del vehículo, el área donde se detecta el obstáculo **3** aparece intercalada.



Es posible que, en caso de cambio de trayectoria durante una maniobra, se señalice tarde el riesgo de colisión.

Activación/desactivación

Vehículos equipados con una pantalla multimedia **4**



En el modo mundo "VEHÍCULO" de la pantalla multimedia **4**, pulse el menú "Ayuda al aparcamiento".

Activación o desactivación de las zonas de cobertura de los detectores ultrasónicos.

Para obtener más información, consulte el manual del sistema multimedia.

Nota: en función del vehículo, puede resultar imposible desactivar la zona de detección "trasera".

Activación/desactivación del sistema desde el ordenador de a bordo **5** (según el vehículo)



Con el vehículo parado:

- **Con el vehículo parado**, pulse el interruptor **6** tantas veces como sea necesario para acceder a la pestaña



o

- presionar el interruptor **6** y repetidamente el mando **7** o **8** para llegar al

menú

- pulse el interruptor **9** "OK";
- presionar repetidamente el mando **7**

o **8** hasta llegar al menú , a continuación, pulsar el interruptor **9** "OK";

- presionar repetidamente el mando **7** o **8** hasta llegar al menú "AYUDA

AYUDAS AL APARCAMIENTO

CONDUC.", a continuación, pulsar el interruptor **9 "OK"**;

- presionar repetidamente el mando **7** o **8** hasta llegar al menú "Aparcamiento", a continuación, pulsar el interruptor **9 "OK"**;
- vuelva a pulsar el botón **9 "OK"** para activar o desactivar la función:

- función activada;
- función desactivada.

Nota: según el vehículo, no es posible desactivar la zona de detección trasera.

Desactivación automática de la ayuda al aparcamiento

El sistema se desactiva:

- cuando la velocidad del vehículo es superior a aproximadamente 10 km/h;
- según el vehículo, cuando esté detenido más de cinco segundos aproximadamente y se detecte un obstáculo (por ejemplo, en caso de atasco, etc.);
- en la posición **N** o **P**;
- cuando se detecte una anomalía de funcionamiento.

Nota: dependiendo del vehículo, si se dispone de un gancho de remolcado reconocido por el sistema, únicamente se desactiva la función de asistencia al aparcamiento trasera.

Reglajes



Por razones de seguridad, los reglajes deben efectuarse con el vehículo parado.



Cada vez que se arranque el vehículo, la función reanuda el estado de activación que se memorizó la última vez que se apagó el motor.

Ajustes de configuración desde la pantalla multimedia 4



Con el vehículo detenido, desde Mundo "Vehículo", en la pantalla multimedia **4**, presionar el menú "Ayuda al aparcamiento".

Para obtener más información, consulte el manual del sistema multimedia.

Ajustes del ordenador de a bordo 5 (según el vehículo)

AYUDAS AL APARCAMIENTO



– Con el vehículo parado, pulse el interruptor **6** tantas veces como sea necesario para acceder a la pestaña



o

– presionar el interruptor **6** y repetidamente el mando **7** o **8** para llegar al

menú ;

– pulse el interruptor **9** "OK";

– presionar repetidamente el mando **7**

o **8** hasta llegar al menú , a continuación, pulsar el interruptor **9** "OK";

– presionar repetidamente el mando **7** o **8** hasta llegar al menú "AYUDA CONDUCC.", a continuación, pulsar el interruptor **9** "OK";

– presionar repetidamente el mando **7** o **8** hasta llegar al menú "Aparcamiento", a continuación, pulsar el interruptor **9** "OK" de nuevo;

Desactivación del sonido del sistema

(según el vehículo)

Active o desactive el sonido de la ayuda al aparcamiento.

Nota: si se desactiva el sonido, al aproximarse a un obstáculo únicamente se recibe una alerta desde la pantalla.

Volumen de la ayuda al aparcamiento

Regular el volumen de la asistencia al aparcamiento con la barra de ajuste.



Cada vez que se arranque el vehículo, la función reanuda el estado de activación que se memorizó la última vez que se apagó el motor.

Casos particulares

Es posible desactivar manualmente las alertas sonoras o, según el vehículo, la zona de detección afectada en caso de:

– remolcado, transporte o remolques no reconocidos por el sistema que se encuentren delante de los sensores ultrasónicos;

– daños en los sensores ultrasónicos.

Nota: si el sonido se encuentra desactivado, las pantallas continúan advirtiendo de forma errática.

Averías de funcionamiento

Cuando el sistema detecta una avería: o bien se emite una señal acústica que avisa durante unos tres segundos al engranar la marcha atrás, junto con el mensaje "Revisar sensores de aparcamiento" en el cuadro de instrumentos, o bien el sistema no emite ningún sonido ni visualización al engranar la marcha.

Verifique que sus captadores ultrasónicos estén limpios. En caso de que la avería persista, consultar con un representante de la marca.



Cuando el vehículo circula a una velocidad inferior a aproximadamente 10 km/h, algunas fuentes de ruido (moto, camión, martillo neumático, etc.) pueden activar las advertencias acústicas del sistema Park Assist.

Recomendaciones



Intervenciones/repificaciones del sistema

- En caso de choque, la alineación de los captadores ultrasónicos puede alterarse y su funcionamiento puede verse afectado. Desactive la función y consulte con un Representante de la marca.
- Las intervenciones en la zona donde se encuentran los captadores ultrasónicos (reparaciones, sustituciones, etc.) deben ser efectuadas por un profesional cualificado.

El Representante de la marca es el único que está capacitado para intervenir en el sistema.

En caso de alteración del sistema

Algunas condiciones pueden perturbar o perjudicar el funcionamiento del sistema, por ejemplo:

- condiciones meteorológicas adversas (lluvia, nieve, granizo, hielo negro, etc.);
- algunos tipos de ruido (moto, camión, martillo neumático, etc.);
- instalación de un gancho o una bola de remolque no compatible.

Riesgo de falsas alarmas o ausencia de las advertencias

Si el sistema se comporta de forma anormal, contacte con un distribuidor autorizado.

Limitación del funcionamiento del sistema

- Las zonas de detección de ultrasonidos deben permanecer limpias y sin modificaciones para garantizar el funcionamiento correcto del sistema.
- Puede que el sistema no reconozca los objetos pequeños que se acerquen al vehículo (motos, bicicletas, peatones, etc.).
- Es posible que el sistema no detecte obstáculos que se encuentren demasiado cerca del vehículo.
- El sistema podría no avisar cuando el resto de vehículos u obstáculos circulen a una velocidad significativamente diferente.
- Cuando se produzca un cambio en la trayectoria durante una maniobra, puede que el sistema notifique obstáculos con retraso.

AYUDAS AL APARCAMIENTO

Cámara de marcha atrás

Operación



Cuando se introduce la marcha atrás, la cámara **1** situada en la parte trasera del vehículo transmite una vista del entorno trasero del vehículo en la pantalla multimedia **2**, acompañada de una a tres líneas auxiliares: **3, 4 o 5** (líneas auxiliares fija, móvil y remolque).

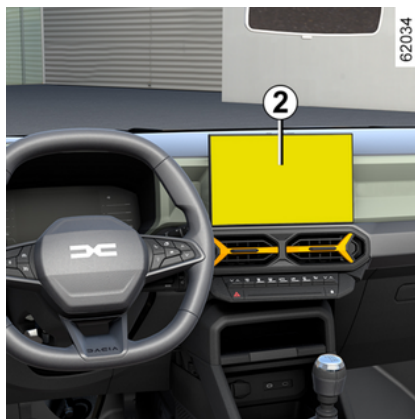

Este sistema utiliza varias directrices para su funcionamiento (móvil para la trayectoria y fija para la distancia). Cuando se alcanza la zona roja, guíese por la representación del parachoques para detenerse con precisión.

Nota: compruebe que la cámara de marcha atrás no quede oculta (suciedad, barro, nieve, condensación, etc.).

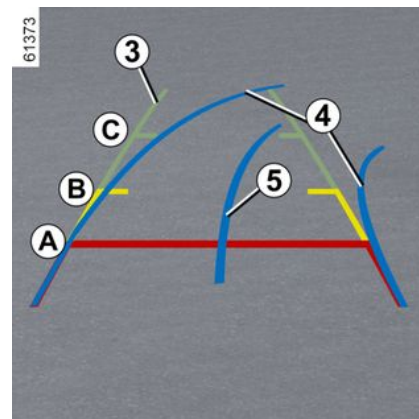

Líneas auxiliares fijas **3**

Las líneas auxiliares fijas incluyen varios colores **A, B y C** que indican la distancia que hay detrás del vehículo:

- **A** (roja) a aproximadamente 30 centímetros del vehículo;
- **B** (amarilla) a aproximadamente 70 centímetros del vehículo;
- **C** (verde) a aproximadamente 150 centímetros del vehículo.

Estas líneas auxiliares permanecen fijas e indican la trayectoria del vehículo si las ruedas están alineadas con el vehículo.

Líneas auxiliares móviles **4**

Aparecen en azul en la pantalla multimedia **2**. Indican la trayectoria del

AYUDAS AL APARCAMIENTO

vehículo basada en la posición del volante.

Líneas auxiliares de remolque 5

Aparecen en azul en la pantalla multimedia 2. Esto indica la trayectoria del dispositivo de remolque en función de la posición del volante. Permite al conductor colocar el dispositivo de remolque lo más cerca posible del cabezal de remolcado.

« Vista del tráiler »

Si se conecta un remolque, mientras está en marcha hacia adelante, presione el menú "Cámara" en el mundo "Vehículo" en su pantalla multimedia 2 para permitir que la cámara 1 transmita una vista del entorno trasero durante aproximadamente 30 segundos.

Ajustes



Desde la pantalla multimedia 2, con la marcha atrás engranada, pulsar el botón "Ajustes" para añadir o suprimir las líneas auxiliares y ajustar la configuración de la imagen de la cámara (brillo, contraste, etc.).

Para obtener más información, consulte el manual del sistema multimedia.

i Compruebe que la cámara no quede oculta (por suciedad, barro, nieve, condensación, etc.).

Función "Zoom auto"

Si se detecta un obstáculo detrás del vehículo, la función "Zoom auto" cambia la pantalla actual a una vista trasera superior.

Para activar/desactivar la función "Zoom auto", consulte el manual de usuario multimedia.

i La pantalla muestra una imagen invertida como en un retrovisor.

Los encuadres son una representación proyectada en una superficie plana. Esta información no se tiene en cuenta cuando se superponen en un objeto vertical o un objeto en el suelo.

Los objetos que aparecen en el borde de la pantalla pueden aparecer deformados.

En caso de luminosidad excesiva (nieve, vehículo al sol, etc.), la visión de la cámara podría verse afectada.

Si el maletero está abierto o mal cerrado, aparece el mensaje "Maletero abierto".

Desactivación del sistema

El sistema puede desactivarse:

AYUDAS AL APARCAMIENTO

- cuando el vehículo circula a más de 20 km/h;
- poco después de quitar la marcha atrás.

Averías de funcionamiento

Cuando el sistema detecta una avería en el funcionamiento de la marcha atrás, se muestra temporalmente una imagen negra en la pantalla multimedia **2**.

Esto puede deberse a un fallo que afecte a la cámara o a la pantalla (claridad, imagen fija, retraso en la transmisión, etc.).

Si persiste la visualización temporal de la pantalla en negro, consulte a un distribuidor autorizado.



Esta función es una ayuda complementaria. No puede por tanto, en ningún caso, sustituir la vigilancia ni la responsabilidad del conductor.

El conductor debe estar siempre listo para los acontecimientos imprevistos que pueden darse durante la conducción: vigile siempre, por tanto, que no haya obstáculos móviles pequeños (tales como un niño, un animal, un cochecito de niños, una bicicleta, una piedra, un poste, etc.) dentro de la zona de ángulo muerto durante la maniobra.

Diferencia entre la distancia estimada y la distancia real

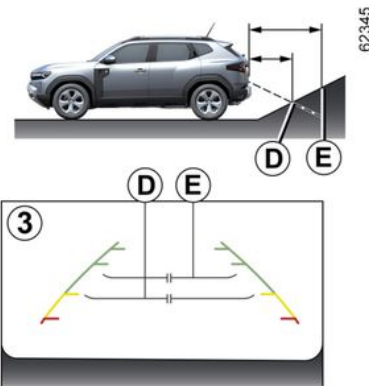

Marcha atrás hacia una cuesta arriba empinada

Las distancias mostradas por las líneas de guía fijas **3** son menores que las reales.

Los objetos que se muestran en la pantalla están realmente más alejados en la pendiente.

Por ejemplo, si la pantalla muestra un objeto en **D**, la distancia real del objeto corresponde a la posición **E**.

AYUDAS AL APARCAMIENTO

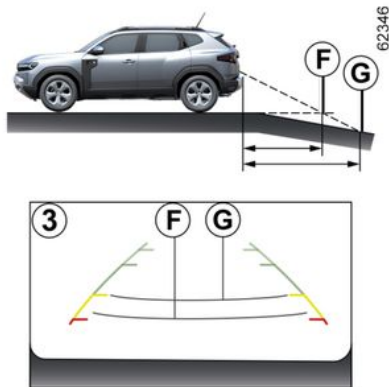

Marcha atrás hacia una pendiente descendente pronunciada

Las distancias mostradas por las líneas de guía fijas **3** son mayores que las reales.

Por tanto, los objetos que se muestran en la pantalla están realmente más próximos en la pendiente.

Por ejemplo, si la pantalla muestra un objeto en **G**, la distancia real del objeto corresponde a la posición **F**.

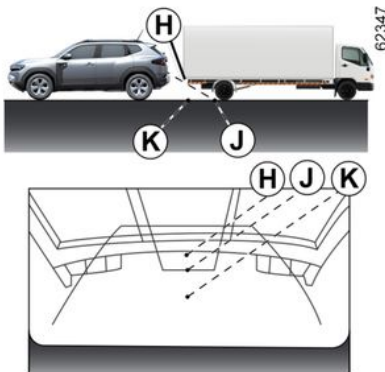

Marcha atrás hacia un objeto sobresaliente

La posición **H** parece más alejada que la posición **J** en la pantalla. No obstante, la posición **H** está a la misma distancia que la posición **K**.

La trayectoria indicada por las líneas de guía fijas y móviles no tiene en cuenta la altura del objeto. Por lo tanto, existe el riesgo de que el vehículo pueda chocar con el objeto al retroceder hacia la posición **K**.

Cámara multivisión

Activación del sistema

Con el contacto puesto, el sistema puede activarse:

- en modo automático, al cambiar a marcha atrás; el dispositivo se pone en funcionamiento y la cámara situada en el portón trasero transmite a la pantalla una vista de la zona posterior del vehículo **4**;
- en modo manual, con el vehículo estacionario y el motor en marcha, en el mundo "Vehículo" de la pantalla multimedia **4**, pulse el menú "Cámara 360°" y la vista delantera aparecerá en la pantalla multimedia.

Nota: en función del vehículo, es posible ajustar determinados parámetros desde la pantalla **4**. Consulte el manual del sistema multimedia.

Modo Automático



AYUDAS AL APARCAMIENTO

El modo automático se activa cuando se engrana la marcha atrás y la pantalla **4** muestra la vista de la cámara trasera. Cuando se cambia rápidamente de marcha atrás a marcha adelante, la pantalla **4** reproduce la imagen que se transmite desde la cámara frontal.

En este caso, el modo automático se desactiva:

- al seleccionar otra vista de cámara en el menú de la pantalla **4**;
- automáticamente al alcanzar unos 12 km/h;
- poco después de quitar la marcha atrás.

Modo Manual

Para activarlo, seleccione la vista de cámara que desee en el menú de la pantalla **4**.

Aparece un mensaje en la pantalla **4** durante aproximadamente cinco segundos para confirmar la activación del modo manual.

El modo manual se desactiva:

- automáticamente al alcanzar unos 12 km/h;
- unos 3 minutos después de quitar la marcha atrás, en modo manual;
- pulsando el botón "Atrás" después de quitar la marcha atrás, en modo manual.

Cámara de marcha atrás **3**

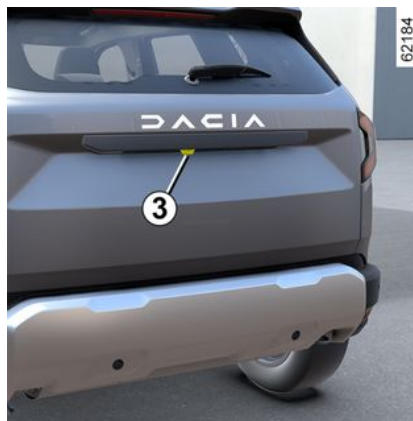

Si la cámara trasera se activa automática o manualmente, la vista de la cámara aparece en la pantalla **4**.

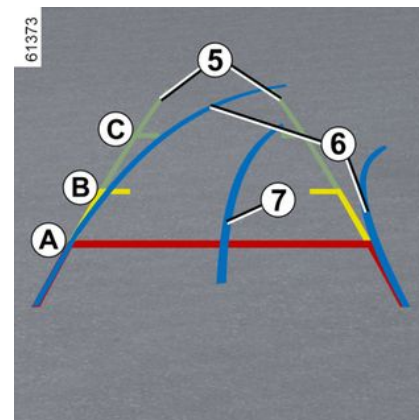

Líneas auxiliares fijas **5**

Las líneas auxiliares fijas incluyen varios colores **A**, **B** y **C** que indican la distancia que hay detrás del vehículo:

- **A** (roja) a aproximadamente 30 centímetros del vehículo;
- **B** (amarilla) a aproximadamente 70 centímetros del vehículo;
- **C** (verde) a aproximadamente 150 centímetros del vehículo.



La imagen que aparece en la pantalla multimedia parece más rápida que la realidad.

AYUDAS AL APARCAMIENTO

Línea guía móvil 6

(según el vehículo)

Aparecen en azul en la pantalla multimedia 4. Indican la trayectoria del vehículo basada en la posición del volante.

Líneas auxiliares de remolque 7

Aparecen en azul en la pantalla multimedia 4. Esto indica la trayectoria del dispositivo de remolque en función de la posición del volante. Permite al conductor colocar el dispositivo de remolque lo más cerca posible del cabezal de remolcado.

« Vista del tráiler »

Si se conecta un remolque, mientras está en marcha hacia adelante, presione el menú "Cámara" en el mundo "Vehículo" en su pantalla multimedia 4 para permitir que la cámara 3 transmita una vista del entorno trasero durante aproximadamente 30 segundos.

Función "Zoom auto"

Si se detecta un obstáculo detrás del vehículo, la función "Zoom auto" cambia la pantalla actual a una vista trasera superior.

Para activar/desactivar la función "Zoom auto", consulte el manual de usuario multimedia.



La pantalla muestra una imagen invertida como en un retrovisor.

Los encuadres son una representación proyectada en una superficie plana. Esta información no se tiene en cuenta cuando se superponen en un objeto vertical o un objeto en el suelo.

Los objetos que aparecen en el borde de la pantalla pueden aparecer deformados.

En caso de luminosidad excesiva (nieve, vehículo al sol, etc.), la visión de la cámara podría verse afectada.

Si el maletero está abierto o mal cerrado, aparece el mensaje "Puerta del maletero abierta".

Cámara delantera 1



Si la cámara delantera se activa automática o manualmente, la vista se muestra en la pantalla 4.

3

AYUDAS AL APARCAMIENTO

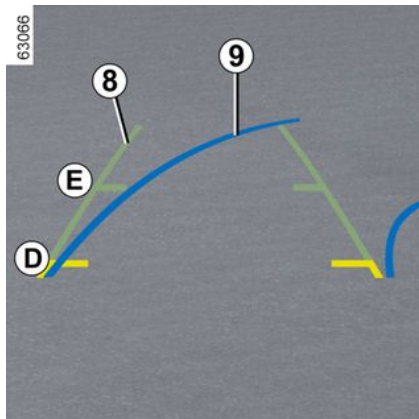

Líneas auxiliares fijas 8

Las líneas guía fijas incluyen marcadores de colores **D** y **E** que indican la distancia que hay en la parte delantera del vehículo:

- **D** (amarilla) a aproximadamente 70 centímetros del vehículo;
- **E** (verde) a aproximadamente 150 centímetros del vehículo.



La imagen que aparece en la pantalla multimedia parece más rápida que la realidad.

Línea guía móvil 9

(según el vehículo)

Aparecen en azul en la pantalla multimedia **4**. Indican la trayectoria del vehículo basada en la posición del volante.

Función "Zoom auto"

Si se detecta un obstáculo por delante del vehículo, la función "Zoom auto" cambia la pantalla actual a una vista delantera superior.

Para activar/desactivar la función "Zoom auto", consulte las instrucciones multimedia.



La pantalla muestra una imagen invertida como en un retrovisor.

Los encuadres son una representación proyectada en una superficie plana. Esta información no se tiene en cuenta cuando se superponen en un objeto vertical o un objeto en el suelo.

Los objetos que aparecen en el borde de la pantalla pueden aparecer deformados.

En caso de luminosidad excesiva (nieve, vehículo al sol, etc.), la visión de la cámara podría verse afectada.

Si el maletero está abierto o mal cerrado, aparece el mensaje "Puerta del maletero abierta".

AYUDAS AL APARCAMIENTO

Cámaras laterales 2



Las cámaras **2** incorporadas en los retrovisores exteriores transmiten las vistas laterales a la pantalla **4**.

Para activar la vista de cámara que desee, selecciónela en la pantalla **4**. Para más información, consulte las instrucciones del equipo multimedia.

Diferencia entre la distancia estimada y la distancia real

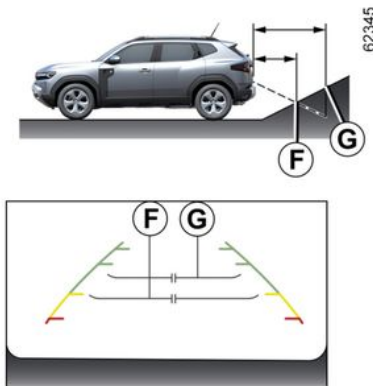

Conducción o retroceso en una pendiente ascendente pronunciada

Las distancias mostradas por las líneas de guía fijas **5** son menores que las reales.

Los objetos que se muestran en la pantalla están realmente más alejados en la pendiente.

Por ejemplo, si la pantalla muestra un objeto a **F**, la distancia real del objeto es de **G**.

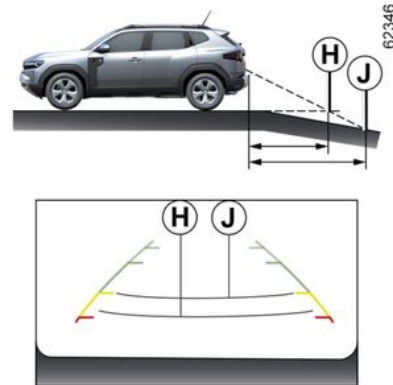

Conducción o retroceso en una pendiente descendente pronunciada

Las distancias mostradas por las líneas de guía fijas **5** son mayores que las reales.

Por tanto, los objetos que se muestran en la pantalla están realmente más próximos en la pendiente.

Por ejemplo, si la pantalla muestra un objeto a **J**, la distancia real del objeto es de **H**.

AYUDAS AL APARCAMIENTO

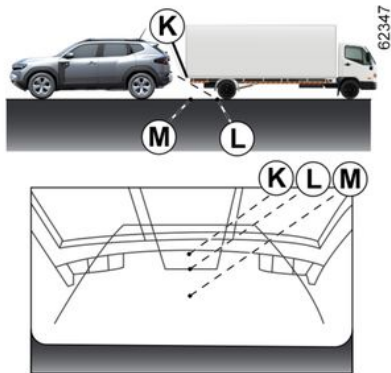

3

Conducción o retroceso hacia un objeto prominente

La posición **K** parece más lejana que la posición **L** en la pantalla. Sin embargo, la posición **K** está a la misma distancia que la posición **M**.

La trayectoria indicada por las líneas de guía fijas y móviles no tiene en cuenta la altura del objeto. Por tanto, existe el riesgo de que el vehículo pueda colisionar contra el objeto al dar marcha atrás hacia la posición **M**.

LLAMADA DE EMERGENCIA

Si el vehículo está equipado con ella, la función de llamada de emergencia permite llamar a los servicios de emergencia (gratuitamente) de forma automática o manual en caso de accidente o enfermedad, con el fin de reducir el tiempo necesario para llegar al lugar.

Nota: las llamadas de emergencia están disponibles:

- en los países cubiertos por los servicios de emergencia telemática asociados y con infraestructura compatible con el sistema;
- en función de la cobertura de la red en la región geográfica donde el vehículo está circulando.

Si utiliza la función de llamada de emergencia para informar de un accidente del que ha sido testigo, deberá detenerse en un lugar adecuado para permitir que los servicios de urgencia localicen su vehículo y, por consiguiente, la del accidente informado.

En todos los casos, cumpla la legislación local.



Utilice la llamada de emergencia solo en caso de urgencia, si se ve implicado en, o es testigo de, un accidente o si se siente mal.

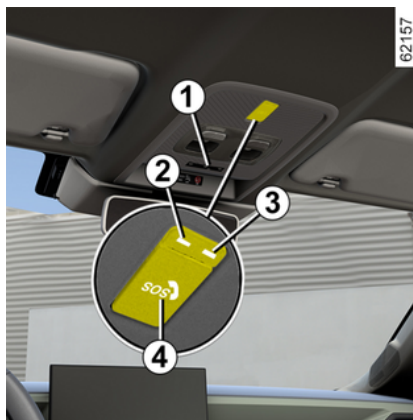

1 Micrófono.

2 Testigo de funcionamiento/fallo del sistema:

- rojo: fallo de funcionamiento.

3 Testigo de funcionamiento del sistema:

- verde: operativo (por ejemplo, red disponible);
- apagado: no operativo (p. ej. red no disponible);
- verde intermitente: llamada en curso.

4 Interruptor.

5 Altavoz.



La llamada siempre se lleva a cabo de la siguiente manera:

- se establece contacto con los servicios de emergencia;
- se envían datos relacionados con el incidente (placa del fabricante, hora de la llamada, últimas ubicaciones, dirección del vehículo, etc.);
- se establece comunicación por voz con los servicios de emergencia;
- en caso de que fuera necesario, se llama a los servicios de asistencia.

Existen dos modos de llamada de emergencia:

- modo automático;
- modo manual.

LLAMADA DE EMERGENCIA

Modo Automático

La llamada de emergencia se inicia automáticamente en caso de producirse un accidente que haya requerido la activación del equipo de protección (pretensores de los cinturones de seguridad, airbag, etc.).



En caso de accidente, si las condiciones de tráfico y la ubicación lo permiten, manténgase cerca del vehículo para poder dar respuesta rápida a las preguntas del centro de llamadas si es necesario.

Modo manual

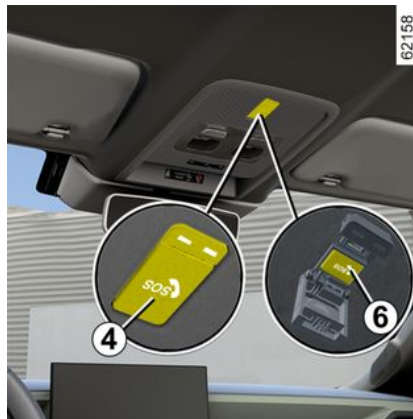

Para hacer una llamada manualmente:

- presionar brevemente la pestaña **4**;
- acompañeelo hacia abajo;
- presione el botón **6** "SOS".

Si se ha presionado el botón por error, es posible cancelar la llamada manteniendo pulsado el botón **6** durante unos dos segundos, antes de que se establezca comunicación con el centro de llamadas.

Una vez que se establece la comunicación, solo puede finalizarla el centro de llamadas.

Averías de funcionamiento

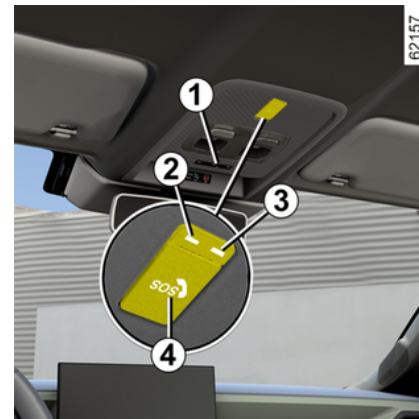

En algunos casos, puede que la llamada de emergencia no funcione (p. ej., batería descargada, etc.).

Cuando el sistema detecta un fallo de funcionamiento, el testigo **2** se enciende de color rojo durante más de 30 minutos. Consulte a un Representante de la Marca lo antes posible.

LLAMADA DE EMERGENCIA



El sistema funciona con una batería propia. La vida útil de la batería es de cuatro años aproximadamente (el testigo **2** se ilumina en color rojo para informar de ello). Consulte a un Representante de la marca



Para garantizar su seguridad y el funcionamiento correcto del sistema, cualquiera de las operaciones efectuadas en la batería (desmontaje, desconexión, etc.) deben ser efectuadas por un profesional especializado.

Riesgo de quemaduras graves o choques eléctricos.

Respete obligatoriamente los periodos de sustitución indicados en el documento de mantenimiento sin superarlos.

La batería es de un tipo específico. Asegúrese de que se sustituya por una del mismo tipo.

Contacte con un Representante de la marca.



Sin la función de llamada de emergencia, no es posible el seguimiento del sistema y, por lo tanto, la vigilancia continua. Los datos se borran de forma automática y continua, y el sistema registra únicamente las tres últimas posiciones del vehículo.

Los datos sólo se envían en caso de una llamada de emergencia.

Los datos enviados al centro de llamadas se tratan según las leyes de protección de datos personales aplicables en el país donde se localiza su posición. El sistema registra el histórico de datos de la actividad durante 13 horas únicamente.

El propietario del vehículo tiene derecho de acceso a sus datos.

Se puede solicitar que los datos se corrijan, eliminen o bloqueen.

AIREADORES, SISTEMA DE CALEFACCIÓN Y AIRE ACONDICIONADO

Aireadores: salidas de aire

Salidas de aire

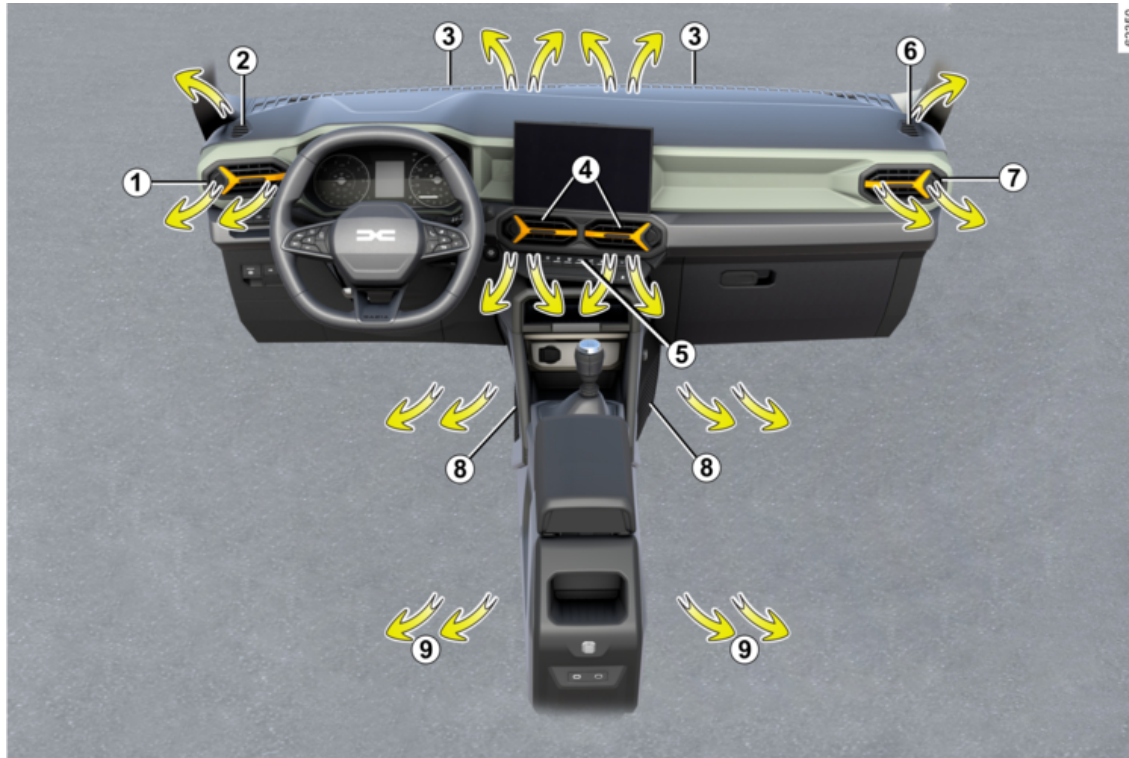

AIREADORES, SISTEMA DE CALEFACCIÓN Y AIRE ACONDICIONADO

- 1** Aireador lateral izquierdo.
- 2** Boca de desempañado del cristal lateral izquierdo.
- 3** Bocas de desempañado del parabrisas.
- 4** Aireadores centrales
- 5** Cuadro de mandos
- 6** Boca de desempañado del cristal lateral derecho.
- 7** Aireador lateral derecho.
- 8** Salidas de calefacción a los pies de los pasajeros delanteros.
- 9** Salidas de calefacción para los pies de los ocupantes traseros (según el vehículo).

AIREADORES, SISTEMA DE CALEFACCIÓN Y AIRE ACONDICIONADO

Aberturas de ventilación central 4 y laterales 1 y 7



Caudal

Aireador 1

Apertura: mueva el cursor **10** hacia el exterior del vehículo.

Cierre: Mueva el cursor **10** hacia el interior del vehículo hasta el tope.

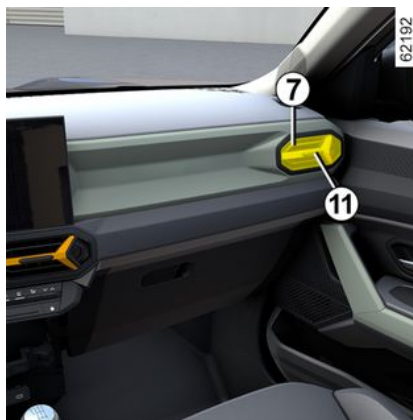

Aireador 7

Apertura: mueva el cursor **11** hacia el exterior del vehículo.

Cierre: Mueva el cursor **11** hacia el interior del vehículo hasta el tope.

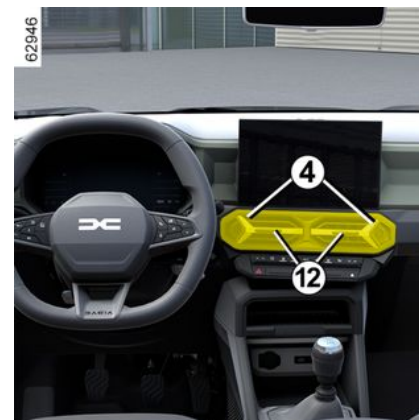

Aireadores 4

Apertura: mueva el cursor **12** hacia el exterior del vehículo.

Cierre: Mueva el cursor **12** hacia el interior del vehículo hasta el tope.



No introduzca nada en el circuito de ventilación del vehículo (en caso de mal olor por ejemplo...).

Existe un riesgo de deterioro o de incendio.

AIREADORES, SISTEMA DE CALEFACCIÓN Y AIRE ACONDICIONADO

 No fije ningún objeto en los aireadores (p. ej.: un soporte de teléfono).

Podría causar daños.

 Para eliminar los malos olores en su vehículo, utilice únicamente sistemas diseñados para ello.

Consulte a un Representante de la marca

Asientos traseros

(según el vehículo)



Salidas de calefacción a los pies de los ocupantes **9**.



No introduzca nada en el circuito de ventilación del vehículo (en caso de mal olor por ejemplo...).

Existe un riesgo de deterioro o de incendio.

Calefacción, ventilación, aire acondicionado

Sistema A

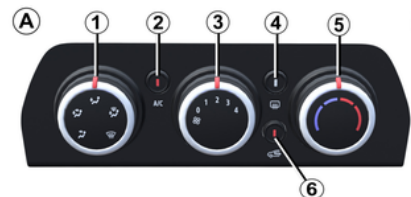

Mandos

La presencia de los mandos depende del equipamiento del vehículo.

- 1.** Reparto del aire.
- 2.** Puesta en marcha o parada del aire acondicionado.
- 3.** Reglaje de la velocidad de ventilación.
- 4.** Deshielo/desempañado de la luneta y, según el vehículo, de los retrovisores exteriores.
- 5.** Reglaje de la temperatura del aire
- 6.** Puesta en marcha del modo aislamiento del habitáculo/reciclaje del aire.

Informaciones y consejos de utilización → 289.

AIREADORES, SISTEMA DE CALEFACCIÓN Y AIRE ACONDICIONADO

Ajuste de la temperatura del aire

Gire el mando **5** para alcanzar la temperatura deseada. Cuando más en la zona roja se encuentre el cursor, más alta será la temperatura.

Regulación de la velocidad del ventilador

Accione el mando **3** de 0 a 4. Cuando más a la derecha esté girado el mando, mayor será la cantidad de aire impulsado. Para impedir la entrada en el habitáculo, coloque el mando **3** en "0".

Si el sistema está parado: la velocidad de ventilación del aire en el habitáculo es nula (con el vehículo parado). Sin embargo, puede apreciar un leve caudal de aire cuando el vehículo circula.



La utilización prolongada de este mando en la posición 0 puede provocar la formación de vaho en los cristales laterales y el parabrisas y producir molestias debidas a un aire no renovado en el habitáculo.

Puesta en marcha del modo aislamiento del habitáculo/recirculación del aire

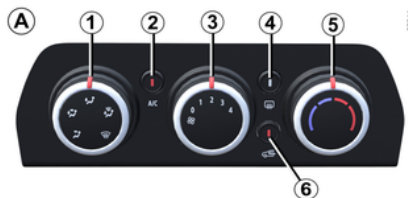

El botón **6** sirve para activar (testigo encendido) o desactivar (testigo apagado) el aislamiento del habitáculo / la función de recirculación de aire.

En estas condiciones, el aire se toma da del habitáculo y se recircula sin entrada de aire exterior.



La utilización prolongada del reciclaje del aire puede provocar la formación de vaho en los cristales laterales y el parabrisas y producir molestias debidas a un aire no renovado en el habitáculo.

Por ello, se recomienda volver al modo normal (aire exterior) presionando el botón **6** cuando la recirculación del aire ya no sea necesaria.

La recirculación del aire permite:

- aislarle del aire exterior (p. ej.: circulación en zonas contaminadas, etc.);
- alcanzar con mayor eficacia la temperatura deseada en el habitáculo.

Desempañado rápido

Lleve los mandos **1**, **3** y **6** a las posiciones:

- desempañado ;
- velocidad máxima de ventilación;
- aire exterior.

La utilización de la climatización permite acelerar el desempañado.

Luneta térmica



Con el motor en marcha, pulse el botón **4** (el testigo se enciende).

Esta función asegura el deshielodesempañado de la luneta y, según el vehículo, de los retrovisores eléctricos térmicos.

Según el vehículo, para detenerla hay dos posibilidades:

- tras un período de tiempo determinado por el sistema (el testigo desaparece);
- pulsando de nuevo el botón **4** (el testigo desaparece).

AIREADORES, SISTEMA DE CALEFACCIÓN Y AIRE ACONDICIONADO

Reparto del aire en el habitáculo

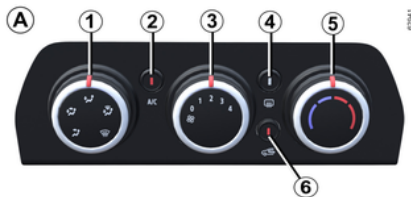



Gire el mando **1** para elegir su reparto.

 el caudal de aire es dirigido hacia los aireadores del tablero de mandos.

 El caudal de aire es dirigido hacia los aireadores del tablero de mandos y hacia los pies de los ocupantes.

 El caudal de aire se dirige principalmente hacia los pies de los ocupantes.

 El caudal de aire se reparte entre las rejillas de desempañado de los cristales laterales delanteros, las rejillas de desempañado del parabrisas y los pies de los ocupantes.

 El caudal de aire es dirigido hacia las rejillas de desempañado del pa-

rabrisas y las rejillas de desempañado de los cristales laterales delanteros.

Puesta en marcha o parada del aire acondicionado

El botón **2** permite poner en marcha (testigo encendido) o detener (testigo apagado) el funcionamiento del aire acondicionado.

La puesta en marcha no puede efectuarse si el mando **3** está en la posición 0.

La utilización del aire acondicionado permite:

- rebajar la temperatura en el interior del habitáculo;
- eliminar el vaho rápidamente.

El aire acondicionado no funciona cuando la temperatura exterior es baja.



El funcionamiento del aire acondicionado comporta un incremento del consumo de carburante (deténgalo cuando ya no sea necesario).

Sistema B



Mandos

La presencia de los mandos depende del equipamiento del vehículo.

- 1.** Reparto del aire.
- 2.** Puesta en marcha o parada del aire acondicionado.
- 3.** Reglaje de la velocidad de ventilación.
- 4.** Deshielo/desempañado de la luneta y, según el vehículo, de los retrovisores exteriores.
- 5.** Reglaje de la temperatura del aire
- 6.** Puesta en marcha del modo aislamiento del habitáculo/reciclaje del aire.

Informaciones y consejos de utilización ➔ 289.

Ajuste de la temperatura del aire

Gire el mando **5** para alcanzar la temperatura deseada. Cuanto más en la zona roja se encuentre el cursor, más alta será la temperatura.

AIREADORES, SISTEMA DE CALEFACCIÓN Y AIRE ACONDICIONADO

Regulación de la velocidad del ventilador

Accione el mando **3** de 0 a 4. Cuanto más a la derecha esté girado el mando, mayor será la cantidad de aire impulsado. Para impedir la entrada en el habitáculo, coloque el mando **3** en "0".

Si el sistema está parado: la velocidad de ventilación del aire en el habitáculo es nula (con el vehículo parado). Sin embargo, puede apreciar un leve caudal de aire cuando el vehículo circula.

i La utilización prolongada de este mando en la posición 0 puede provocar la formación de vaho en los cristales laterales y el parabrisas y producir molestias debidas a un aire no renovado en el habitáculo.

Puesta en marcha del modo aislamiento del habitáculo/reciclaje del aire



La palanca **7** permite activar y desactivar el aislamiento del compartimento de los pasajeros / la recirculación de aire.

Se enciende un testigo **6** para confirmar la operación.

En estas condiciones, el aire se toma del habitáculo y se recircula sin entrada de aire exterior.

i La utilización prolongada del reciclaje del aire puede provocar la formación de vaho en los cristales laterales y el parabrisas y producir molestias debidas a un aire no renovado en el habitáculo.

Por ello, se recomienda volver al modo normal (aire exterior) girando el mando **7** hacia la derecha cuando el reciclaje del aire deje de ser necesario.

El reciclaje de aire permite:

- aislarle del aire exterior (p. ej.: circulación en zonas contaminadas, etc.);
- alcanzar con mayor eficacia la temperatura deseada en el habitáculo.

Desempañado rápido

Lleve los mandos **1**, **3** y **7** a las posiciones:

- desempañado ;
- velocidad máxima de ventilación;
- aire exterior.

La utilización del aire acondicionado permite acelerar el desempañado.

Luneta térmica



Con el motor en marcha, pulse el botón **4** (el testigo se enciende).

Según el vehículo, esta función asegura el deshielo/desempañado de la luneta y de los retrovisores exteriores.

Según el vehículo, para detenerla hay dos posibilidades:

- tras un período de tiempo determinado por el sistema (el testigo desaparece);
- pulsando de nuevo el botón **4** (el testigo desaparece).

AIREADORES, SISTEMA DE CALEFACCIÓN Y AIRE ACONDICIONADO

Reparto del aire en el habitáculo





Gire el mando **1** para elegir su reparto.

 el caudal de aire es dirigido hacia los aireadores del tablero de mandos.

 El caudal de aire es dirigido hacia los aireadores del tablero de mandos y hacia los pies de los ocupantes.

 El caudal de aire se dirige principalmente hacia los pies de los ocupantes.

 El caudal de aire se reparte entre las rejillas de desempañado de los cristales laterales delanteros, las rejillas de desempañado del parabrisas y los pies de los ocupantes.

 El caudal de aire es dirigido hacia las rejillas de desempañado del pa-

rabrisas y las rejillas de desempañado de los cristales laterales delanteros.

Puesta en marcha o parada del aire acondicionado

El botón **2** permite poner en marcha (testigo encendido) o detener (testigo apagado) el funcionamiento del aire acondicionado.

La puesta en marcha no puede efectuarse si el mando **3** está en la posición 0.

La utilización del aire acondicionado permite:

- rebajar la temperatura en el interior del habitáculo;
- eliminar el vaho rápidamente.

El aire acondicionado no funciona cuando la temperatura exterior es baja.



El funcionamiento del aire acondicionado comporta un incremento del consumo de carburante (deténgalo cuando ya no sea necesario).

Climatización automática

Los mandos



1. Indicador de temperatura de calefacción del lado del conductor (configuración **A**).

2. Indicador de velocidad de ventilación.

3. Mando de activación del volante calefactable.

4. Mando de activación del asiento calefactable del conductor.

5. Mando de activación del aire acondicionado.

6. Mando de activación del asiento calefactable del pasajero.

AIREADORES, SISTEMA DE CALEFACCIÓN Y AIRE ACONDICIONADO

7. Mando de activación del parabrisas térmico.

8. Indicador de distribución del aire en el habitáculo.

9. Parada del sistema.

10. Reglaje del reparto del aire en el habitáculo.

11. Mando de activación de la función "A/C MAX".

12. Reciclaje del aire.

13. Control de activación del aire acondicionado en modo AUTO (configuración **A**).

14. Deshielo/desempañado de la luna y, según el vehículo, de los retrovisores exteriores.

15. Función "Clear View".

16. Ajuste de la velocidad de ventilación y parada del sistema.

17. Reglaje de la temperatura del aire del conductor

Activación del sistema

Cuando se arranca el vehículo, el sistema vuelve al último programa utilizado.

El sistema también es funcional cuando el vehículo está aparcado.

Pulse el mando **13** (configuración **A**) para activar el sistema o establezca el

mando **16** en la velocidad de ventilación deseada.

Parada del sistema

Presionar el botón **9**:

- el aire acondicionado o la calefacción se detienen automáticamente;
- la velocidad de ventilación del aire en el habitáculo es nula;
- hay, no obstante, un pequeño caudal de aire cuando el vehículo circula.

Se debe evitar esta posición en uso normal.

Puesta en marcha o parada del aire acondicionado

El mando **5** permite la activación (testigo encendido) o desactivación (testigo apagado) del aire acondicionado.

La puesta en marcha del sistema no se puede efectuar si la ventilación es nula.

La utilización del aire acondicionado permite:

- rebajar la temperatura en el interior del habitáculo;
- eliminar el vaho rápidamente.

Recomendación: para optimizar la autonomía del vehículo, desactivar el aire acondicionado cuando la temperatura exterior sea agradable.

Modo Automático



Configuración A

La climatización automática es un sistema que garantiza (exceptuando los casos de utilización extrema) el confort ambiental del habitáculo y el mantenimiento de un buen nivel de visibilidad a la vez que se optimiza el consumo.

El sistema actúa en la velocidad de ventilación, el reparto de aire, el reciclaje de aire, la puesta en marcha o la parada del acondicionador de aire y la temperatura del aire.

Este modo se compone de tres programas a elegir:

AUTO: optimiza el nivel de confort elegido en función de las condiciones exteriores. Presione el botón **13**.

SOFT: permite alcanzar el nivel de temperatura deseado de forma más suave y silenciosa. Presionar el botón **13**, a continuación, presionar de nuevo hacia abajo para activar el modo **SOFT**.

AIREADORES, SISTEMA DE CALEFACCIÓN Y AIRE ACONDICIONADO

FAST: aumenta el caudal de aire en el habitáculo. Este modo se recomienda en particular para optimizar el confort en las plazas traseras. Presionar el botón **13**, a continuación, presionar de nuevo hacia arriba para activar el modo **FAST**.

Cuando la climatización arranca en modo automático, el sistema vuelve al último programa utilizado.



Cualquier acción sobre un botón distinto del botón **AUTO** desactiva el modo automático.

Modificación del reparto del aire en el habitáculo

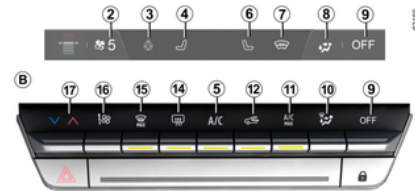

Presionar **10** una o varias veces para seleccionar la distribución del aire. La distribución de aire elegida **8** se visualiza en la pantalla multimedia. Las posiciones están en el orden siguiente:



El caudal de aire es dirigido hacia las rejillas de desempañado del parabrisas y las rejillas de desempañado de los cristales laterales delanteros.



El caudal de aire se reparte entre las rejillas de desempañado de los cristales laterales delanteros, las rejillas de desempañado del parabrisas y los pies de los ocupantes.



El caudal de aire se reparte entre las bocas de desempañado de los cristales laterales delanteros, las bocas de desempañado del parabrisas, los aireadores del tablero de mandos y los pies.



Todo el caudal de aire se dirige principalmente hacia los aireadores

del salpicadero.



El caudal de aire se dirige hacia los aireadores del tablero de mandos y hacia los pies de los ocupantes.



El caudal de aire se dirige principalmente hacia los pies de los ocupantes.

Ajuste de la temperatura del aire

Presionar el botón **17**, a continuación, utilizar la pestaña de la pantalla multimedia para ajustar la temperatura del aire. Cuanto más en la zona roja se encuentre el cursor, más alta será la temperatura.

En caso de utilización prolongada del aire acondicionado, puede aparecer una sensación de frío. En caso de que se quiera aumentar la temperatura, presionar **17**, a continuación, subir la lengüeta de la pantalla multimedia.

Regulación de la velocidad del ventilador



AIREADORES, SISTEMA DE CALEFACCIÓN Y AIRE ACONDICIONADO

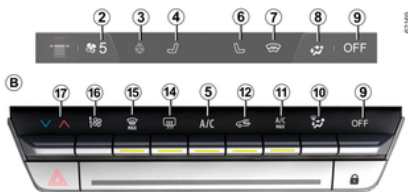

Algunos botones disponen de una indicación luminosa de su estado operativo.

Deshielo y desempañado de la luneta trasera

Presionar el botón **14** y se enciende el testigo incorporado. Esta función permite el desempañado o el deshielo rápido de la luneta y el deshielo de los retrovisores (para los vehículos equipados con esta función).

Para salir de la función, presionar el botón **14** de nuevo. El desempañado se detiene automáticamente.

Función "A/C MAX"

Presionar el botón **11** para activar la función. Desactive el modo ECO para obtener el máximo provecho.

La función "A/C MAX" permite al usuario sentir la intensidad máxima del sistema de climatización sin ninguna limitación o concesión relacionadas con la acústica y la sensación de que el aire esté demasiado frío en las manos y la cara.

Esta función implica cambios automáticos:

- temperatura programada a totalmente frío;
- reparto de aire a los ocupantes;
- caudal de aire a su máxima potencia;
- activación de la climatización;
- recirculación del aire.

Activado de la recirculación del aire (aislamiento del habitáculo)

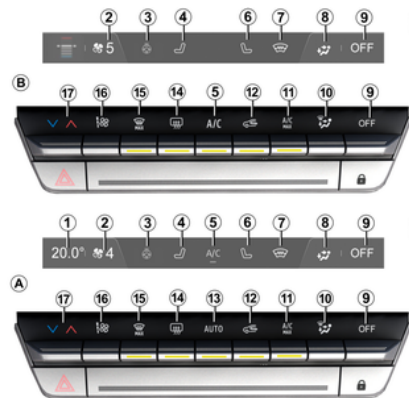

El desempañado/deshielo sigue siendo prioritario sobre la recirculación del aire.

Uso manual

En modo automático, el sistema controla la velocidad de ventilación más apropiada para alcanzar y mantener el nivel de confort deseado.

Podrá ajustar la velocidad de ventilación pulsando el mando **16** para aumentar o reducir la velocidad de ventilación.

Función "Vista Clara"

Presione el botón **15** y se encenderá el testigo incorporado.

Esta función permite un desempañado rápido del parabrisas y de la luneta, de los cristales laterales delanteros y de los retrovisores exteriores (según el vehículo). Activa automáticamente las funciones de climatización y deshielo de la luneta trasera.

Para salir de esta función, vuelva a pulsar el botón **15** o el botón **13** (configuración **A**).

AIREADORES, SISTEMA DE CALEFACCIÓN Y AIRE ACONDICIONADO

Presione el botón **12** y se encenderá el testigo incorporado.

La utilización prolongada de esta posición puede ocasionar olores debido a la falta de renovación del aire, así como el empañado de los cristales.

Por lo tanto, se aconseja volver al modo automático pulsando de nuevo el botón **12** cuando la recirculación del aire ya no sea necesaria (configuración **A**).

Para salir de esta función, pulse de nuevo el botón **12**.



La utilización prolongada del reciclaje del aire puede provocar la formación de vaho en los cristales laterales y el parabrisas y producir molestias debidas a un aire no renovado en el habitáculo. Por tanto, se recomienda volver al modo normal (aire exterior) en cuanto deje de necesitarse la función de recirculación de aire, presionando el botón **12** de nuevo.

Aire acondicionado: información y consejos de utilización

Consejos de utilización

En algunos casos, (aire acondicionado parado, reciclaje de aire activado, velocidad de ventilación nula o débil, etc.) se puede constatar la aparición de vaho en los cristales y el parabrisas del vehículo.

En caso de vaho, utilice la función **"Clear View"** para eliminarlo, a continuación, use el aire acondicionado en modo automático para evitar que se forme de nuevo.



Vehículos equipados con modoECO

Si está activado, el modo ECO puede disminuir el rendimiento del aire acondicionado automático → **182**.



No introduzca nada en el circuito de ventilación del vehículo (en caso de mal olor por ejemplo).

Existe un riesgo de deterioro o de incendio.

Consumo de carburante

Es normal que se aprecie un aumento del consumo de carburante (sobre todo en tráfico urbano) durante la utilización del aire acondicionado.

Para los vehículos equipados con aire acondicionado sin modo automático, detenga el sistema cuando ya no lo necesite.

Consejos para minimizar el consumo y por lo tanto ayudar a preservar el medio ambiente

Circule con los aireadores abiertos y con los cristales cerrados. Si el vehículo ha permanecido estacionado a pleno sol, abra las puertas unos minutos para expulsar el aire caliente antes de poner el motor en marcha.

Mantenimiento

Consulte la información sobre la garantía y el mantenimiento de su vehículo para conocer las periodicidades de control.

AIREADORES, SISTEMA DE CALEFACCIÓN Y AIRE ACONDICIONADO



Utilice el sistema de climatización con regularidad, incluso en tiempo frío, haciéndolo funcionar al menos una vez al mes durante un tiempo aproximado de 5 minutos.

4

Averías de funcionamiento

En general, en caso de anomalía de funcionamiento, consulte a un Representante de la marca.

– **Escasa eficacia en lo que respecta al deshielo, desempañado o aire acondicionado.**

Esto puede deberse a que el cartucho del filtro del habitáculo esté sucio.

– **No hay producción de aire frío.**

Compruebe el buen posicionamiento de los mandos y el correcto estado de los fusibles. En caso necesario, detenga el sistema.

Características especiales de las versiones Hybrid

El sistema de aire acondicionado del vehículo también se utiliza para la refrigeración de la batería de tracción. Con el fin de preservar la vida útil de la batería de tracción de su vehículo.

Un declive prolongado en el rendimiento del aire acondicionado puede

provocar el deterioro prematuro de la batería de tracción.

Presencia de agua debajo del vehículo

Tras una utilización prolongada del sistema de climatización, es normal constatar la presencia de agua debajo del vehículo. Esta agua resulta de la condensación.



No abra el circuito refrigerante. El fluido es peligroso para los ojos y para la piel.



Antes de efectuar cualquier operación en el compartimento del motor, debe quitar el contacto → **154** → **156**.

Líquido refrigerante

A



64907

El circuito de fluido refrigerante (algunos de cuyos componentes están sellados herméticamente) puede contener gases fluorados de efecto invernadero.

Según el vehículo, encontrará la siguiente información en la etiqueta **A** pegada dentro el compartimento del motor.

La presencia y el emplazamiento de la información de la etiqueta **A** dependen del vehículo.



Tipo de fluido refrigerante

AIREADORES, SISTEMA DE CALEFACCIÓN Y AIRE ACONDICIONADO



(XXX) Tipo de aceite en el circuito de climatización



Producto inflamable



Consulte el manual de utilización del vehículo



Mantenimiento

x,xxx kg	(1) Cantidad de fluido refrigerante que contiene el vehículo.
GWP xxxx	(2) Potencial de calentamiento global (CO2 equivalente).
CO2 eq x,xxx t	(3) Cantidad en peso y en CO2 equivalente.

Información adicional

En función de la etiqueta y del tipo de refrigerante:

Fluido refrigerante R-1234yf

- (1) 0,475 kg
- (2) GWP 4
- (3) 0,002 t

EQUIPAMIENTO MULTIMEDIA

Sistema multimedia

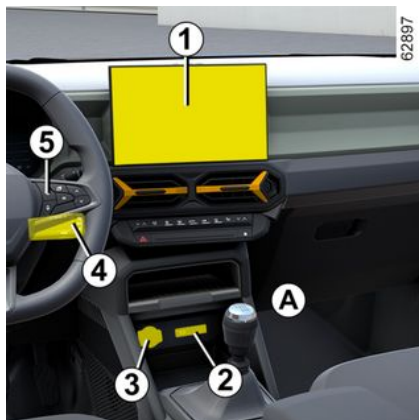

La presencia y el emplazamiento de estos equipamientos dependen del equipamiento multimedia del vehículo.

1. Pantalla multimedia.
2. Tomas multimedia USB-C en la consola central **A** o **B**.
3. Toma para accesorios → 302.
4. Mando bajo volante.
5. Mando vocal.
6. Tomas multimedia USB-C para los pasajeros traseros.



Utilización del teléfono

Les recordamos la necesidad de respetar la legislación en vigor relativa a la utilización de este tipo de aparatos.

Puerto multimedia



Los puertos multimedia USB-C **3** y **6** pueden utilizarse para cargar accesorios con una potencia máxima de 12 vatios (5 voltios) por toma.

Nota: las tomas multimedia USB-C **3** también pueden utilizarse para transferir datos.



Para obtener más información, consulte el manual del sistema multimedia.

EQUIPAMIENTO MULTIMEDIA



Conecte solo accesorios que tengan una potencia máxima de 12 vatios.

Riesgo de incendio

Mando integrado teléfono manos libres



Utilice el micrófono **7** y el mando bajo el volante **5**.



Utilización del teléfono

Les recordamos la necesidad de respetar la legislación en vigor relativa a la utilización de este tipo de aparatos.

Zona de carga por inducción **8**



➔ 303.

Soporte para teléfono **A**

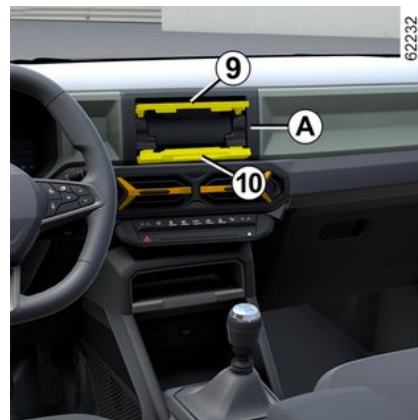

Para los vehículos equipados con ella, abra la trampilla inferior **10**; levante la trampilla **9**; coloque el teléfono **13** en posición horizontal en la bandeja deslizante **12** y luego baje la puerta **9** con el teléfono en la bandeja deslizante **11**.

EQUIPAMIENTO MULTIMEDIA

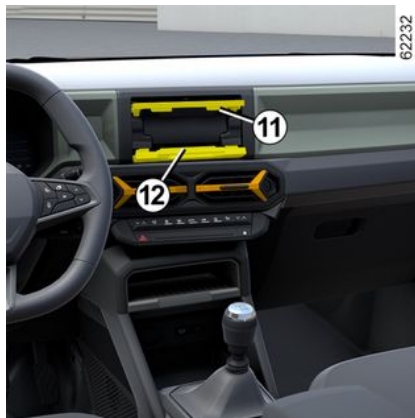

Utilización del teléfono

Les recordamos la necesidad de respetar la legislación en vigor relativa a la utilización de este tipo de aparatos.



Por razones de seguridad, los reglajes deben efectuarse con el vehículo parado.

Asegúrese de que el teléfono esté sujeto firmemente en su lugar entre los soportes **11** y **12** antes de su uso.



Asegúrese de que el teléfono esté sujeto firmemente en su lugar en el soporte para que no salga proyectado contra los ocupantes durante una curva o una maniobra brusca de frenado.

EQUIPAMIENTO MULTIMEDIA

Soporte extraíble del teléfono **B**

En los vehículos que disponen de este equipamiento, observe las instrucciones siguientes para colocar el soporte extraíble del teléfono **B**:

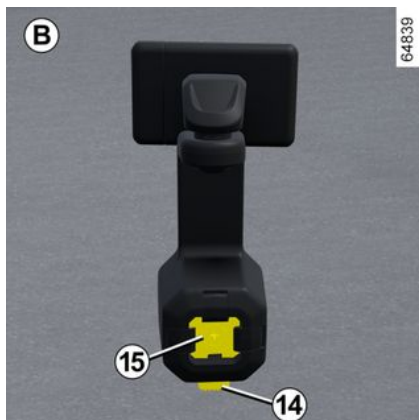

– Pulse el botón **14** del soporte de teléfono **B**.



– Fije la base **15** del soporte del teléfono al soporte de accesorios múltiples YouClip **16**;
– tire de la abrazadera **19** hacia la derecha;



– coloque el teléfono en el soporte **18** presionando la abrazadera fija **17**; a continuación, suelte la abrazadera **19** para que el teléfono quede firmemente sujeto entre las abrazaderas **17** y **19**.

Para retirar el soporte extraíble para teléfono **B**, presione el botón **14**.

Nota: puede regular manualmente la inclinación del soporte del teléfono **18** a la posición deseada.

Utilice únicamente el soporte para teléfono homologado por el Departamento Técnico.

EQUIPAMIENTO MULTIMEDIA



Asegúrese de que la base del soporte del teléfono esté colocada correctamente y que el teléfono esté sujeto firmemente en su lugar en el soporte, para que no salga proyectado contra los ocupantes durante una curva o una maniobra brusca de frenado.



Por razones de seguridad, los reglajes deben efectuarse con el vehículo parado.



Utilización del teléfono

Les recordamos la necesidad de respetar la legislación en vigor relativa a la utilización de este tipo de aparatos.



Si su vehículo no está equipado con un sistema de audio, se puede instalar uno y se ha proporcionado el espacio **20** para la radio.



Para obtener más información, consulte el manual del sistema multimedia.

EQUIPAMIENTO DEL HABITÁCULO

Elevalunas eléctricos

Estos sistemas funcionan con el contacto puesto o quitado hasta la apertura de una puerta delantera (limitado a unos 3 minutos).



Responsabilidad del conductor

En ningún caso se debe dejar el vehículo con la tarjeta o la llave dentro, ni con niños, ni con adultos no autosuficientes, ni con animales domésticos, aunque sea por poco tiempo. Éste podría correr peligro o poner en peligro a otras personas arrancando el motor, accionando los equipamientos como por ejemplo los elevalunas o incluso bloquear las puertas.

En caso de aplastar una parte del cuerpo, invierta inmediatamente el recorrido del cristal pulsando el interruptor concernido.

Existe riesgo de lesiones graves.

Elevalunas impulsionales



Pulse brevemente el mando de un cristal o tire de él hasta el máximo posible: el cristal subirá o bajará totalmente. Una acción sobre el mando de tiene el desplazamiento del cristal.

Nota: las ventanillas traseras no se abren completamente.

Desde el asiento del conductor, utilice el mando:

- 1** para el lado del conductor;
- 2** para el lado del pasajero delantero;
- 3 y 5** para los pasajeros traseros.



Seguridad de los pasajeros

El conductor puede desactivar el funcionamiento de los elevalunas eléctricos del pasajero trasero pulsando el botón **4**. Se visualiza un mensaje de confirmación en el cuadro de instrumentos.

Desde el asiento del pasajero delantero



Pulse el interruptor **6**.

Nota: si la ventanilla detecta cierta resistencia cuando está casi cerrada por

EQUIPAMIENTO DEL HABITÁCULO

completo (por ejemplo, una rama de árbol, etc.), se detiene y retrocede unos centímetros.



Evite colocar un objeto apoyado en un cristal entreabierto: se pueden dañar los elevelunas.

Desde los asientos traseros



Pulse el interruptor 7.



Al cerrar las ventanillas, compruebe que nadie saque ninguna parte del cuerpo (brazo, mano, etc.) del vehículo.

Existe riesgo de lesiones graves.

Imposible hacer funcionar el elevelunas eléctrico impulsional

El elevelunas eléctrico de un solo toque tiene un corte térmico. Si se pulsa el interruptor del elevelunas repetidamente (numerosos accionamientos en pocos minutos), se pone en modo de protección (y bloquea el cristal en la posición cerrada).

Puede:

- utilizar el interruptor del elevelunas eléctrico de forma breve y con intervalos de aproximadamente 30 segundos;
- con el motor en marcha, el cristal se desbloqueará después de aproximadamente 20 minutos de inactividad del interruptor del elevelunas eléctrico.

Apertura/cierre a distancia de las ventanillas

Al desbloquear las puertas desde el exterior, si **mantiene pulsado el botón de desbloqueo de la tarjeta**, to-

das las ventanillas equipadas con elevelunas eléctrico de un solo toque se abrirán automáticamente.

Al bloquear las puertas desde el exterior, si **mantiene pulsado el botón de bloqueo de la tarjeta**, todas las ventanillas equipadas con elevelunas eléctrico de un solo toque se cerrarán automáticamente.

Se recomienda accionar el sistema sólo si el usuario ve perfectamente el vehículo y comprueba que no hay nadie en el interior.



Al cerrar las ventanillas, compruebe que nadie saque ninguna parte del cuerpo (brazo, mano, etc.) del vehículo.

Existe riesgo de lesiones graves.

Averías de funcionamiento

En caso de que el cierre de un cristal no funcione, el sistema bascula en modo normal tire tantas veces como sea necesario del botón en cuestión hasta el cierre completo del cristal (el cristal se cerrará poco a poco), mantenga pulsado el botón (siempre en el lado del cierre) durante un segundo y

EQUIPAMIENTO DEL HABITÁCULO

después baje y suba completamente el cristal para re-inicializar el sistema. Si es necesario, consulte a un Representante de la marca.

Elevallas manuales traseros



Gire la manivela **8** para bajar o subir el cristal a la altura deseada.

Iluminación interior

Plafones



Presione el interruptor **1** para activar:

- una iluminación continua;
- una iluminación controlada por la apertura de una de las puertas delanteras o, según el vehículo, de una de las cuatro puertas. No se apagan hasta que las puertas concernidas estén correctamente cerradas;
- un apagado permanente.

Luces de lectura

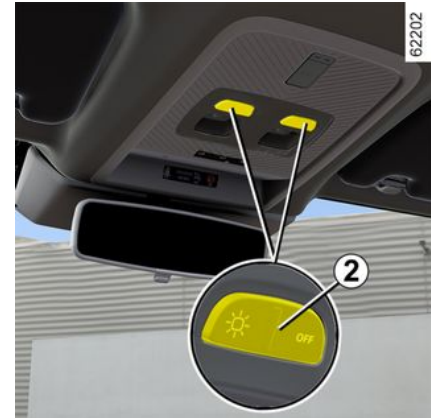

Luces de lectura delanteras **2**

(según el vehículo)

Pulsando el interruptor **2**, se encienden:

- una iluminación continua;
- una iluminación controlada por la apertura de una de las puertas delanteras o, según el vehículo, de una de las cuatro puertas. No se apagan hasta que las puertas concernidas estén correctamente cerradas;
- un apagado permanente.

EQUIPAMIENTO DEL HABITÁCULO



Luces de lectura traseras 3

(según el vehículo)

Pulsando el interruptor **3**, se encienden:

- una iluminación continua;
- una iluminación controlada por la apertura de una de las puertas delanteras o, según el vehículo, de una de las cuatro puertas. No se apagan hasta que las puertas concernidas estén correctamente cerradas;
- un apagado permanente.

Iluminador de guantera 4



El iluminador **4** se enciende al abrir la portezuela.

Iluminación del maletero 5

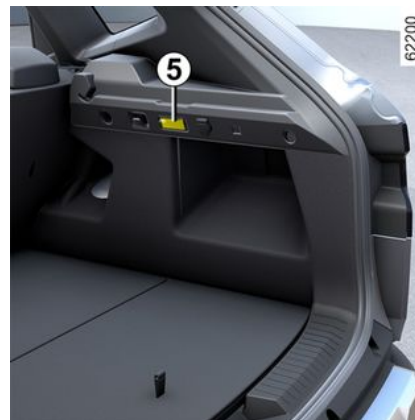

La luz **5** se enciende al abrir el maletero.

EQUIPAMIENTO DEL HABITÁCULO



Automatismos de funcionamiento de la iluminación interior

(según el vehículo)

- si se desbloquean las puertas a distancia, se activa la iluminación interior durante unos 30 segundos.
- si una puerta se queda abierta (o está mal cerrada), implica una temporización de la iluminación de unos 5 a 10 minutos.
- si todas las puertas están cerradas, la iluminación interior empieza a apagarse progresivamente al poner el contacto.

Parasol, espejo, asidero

Parasol 1



Bajar el parasol **1** sobre el parabrisas o desengancharlo y abatirlo hacia la ventanilla lateral.

Espejos de cortesía **2**

Según el vehículo, los parasoles están equipados con un espejo de cortesía.

Levantar la tapa **3**.

Compartimento guardaobjetos del parasol **4**



Se pueden dejar en ella los tickets de autopista, tarjetas.

EQUIPAMIENTO DEL HABITÁCULO

Asas de sujeción delantera **5** y trasera **6**



Sirve para sujetarse mientras se circula.

No la utilice para subir a bordo del vehículo o para bajarse de él.

Toma para accesorios

Tomas de accesorios **1** o, según el vehículo, **2**

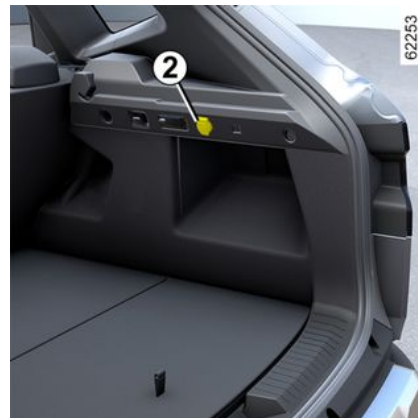

Puede utilizar la toma **1** o, según el vehículo, la toma **2**.

Se ha previsto con el fin de conectar accesorios homologados por el Departamento Técnico de la marca.



Conecte solamente accesorios que tengan una potencia máxima de 120 W (12 V).

Cuando se utilicen varias tomas de accesorios al mismo tiempo, la energía total de los accesorios conectados no debe superar los 180 W.

Riesgo de incendio

COMPARTIMENTOS, DISTRIBUCIÓN EN EL HABITÁCULO

Compartimento de almacenamiento de la puerta delantera 1



Compartimento de almacenamiento de la consola central 2



Compartimento de almacenamiento de la consola central/zona de carga por inducción 3



En función del vehículo, el símbolo 4 indica que el área 3 se puede usar para cargar su teléfono sin usar un cable de carga.

Si desea más información sobre la zona de carga por inducción, consulte el manual del equipamiento multimedia.



No se deben colocar objetos en el suelo (zona situada frente al conductor), ya que se pueden deslizar bajo los pedales durante las maniobras de frenada brusca, obstruyendo su función.

COMPARTIMENTOS, DISTRIBUCIÓN EN EL HABITÁCULO

4  Es esencial no dejar ningún objeto (tarjeta de arranque, unidad USB, tarjeta SD, tarjeta de crédito, joyas, llaves, monedas, etc.) **3** en la zona de carga por inducción mientras carga el teléfono. Retire las tarjetas magnéticas o de crédito de la carcasa del teléfono antes de colocarlo en la zona de carga por inducción **3**.

 Los objetos que se dejen en la zona de carga por inducción **3** podrían sobrecalentarse. Le aconsejamos colocarlos en las zonas previstas para ello (compartimento, sujeción elástica en el parasol, etc.).



Compruebe que no haya ningún objeto duro, pesado o puntiagudo en las guanteras «abiertas», de tal forma que pueda ser proyectado contra los ocupantes, en caso de curva, de frenada brusca o choque.

Compartimento de almacenamiento de la consola central **5**

Emplazamiento para un vaso o un cenicero **6**



Compruebe que no haya ningún objeto duro, pesado o puntiagudo en los huecos de almacenamiento "abiertos", de tal forma que pueda ser proyectado contra los ocupantes, en caso de una curva pronunciada, frenada brusca o accidente.

Guantera lado pasajero



Para abrirla tire de la palanca **7**.

En esta guantera se pueden guardar documentos de formato A4.

Dentro de la cubierta hay un compartimento para bolígrafos, mapas, etc.



No se deben colocar objetos en el suelo (zona situada frente al conductor), ya que se pueden deslizar bajo los pedales durante las maniobras de frenada brusca, obstruyendo su función.

COMPARTIMENTOS, DISTRIBUCIÓN EN EL HABITÁCULO

Compartimento de almacenamiento de la consola central **8**



Levante la tapa del reposabrazos central **9**.

Compartimento de almacenamiento trasero **10**



Compartimento en la puerta trasera **11**



Compruebe que no haya ningún objeto duro, pesado o puntiagudo en los huecos de almacenamiento "abiertos", de tal forma que pueda ser proyectado contra los ocupantes, en caso de una curva pronunciada, frenada brusca o accidente.

COMPARTIMENTOS, DISTRIBUCIÓN EN EL HABITÁCULO

Bolsas compartimento en los asientos delanteros **12**



Ganchos para bolsas **13**

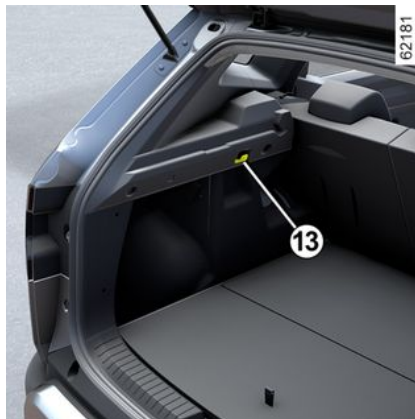

Peso máximo por gancho: 5 kg.

Soporte para múltiples accesorios YouClip **14, 15, 16, 17 y 18**

Según el vehículo, están diseñados para sujetar el bloque **19**, la bombilla **22**, el gancho para bolsa **24** (situado en el maletero) o accesorios homologados por el Departamento Técnico.

Póngase en contacto con un Representante de la Marca para obtener asesoramiento.



COMPARTIMENTOS, DISTRIBUCIÓN EN EL HABITÁCULO



Cubo 19

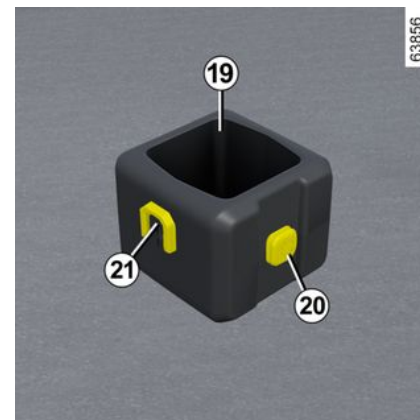

Para instalar la base en vehículos equipados, deslice la base **21** del cubo de arriba hacia abajo en el soporte multiaccesorio **14** o **15**.

Es posible usar el cubo como posavasos.

Para extraer el cubo, deslice la base **21** del cubo de abajo hacia arriba en el soporte multiaccesorios.

Peso máximo por cubo: 0,5 kg.

COMPARTIMENTOS, DISTRIBUCIÓN EN EL HABITÁCULO

Linterna 22

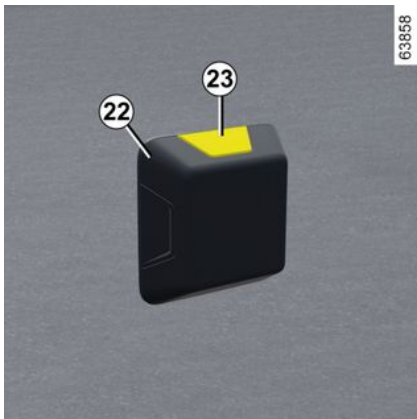

Puede fijar la linterna a la base **20** del cubo o a uno de los soportes para accesorios múltiples **14**, **15**, **16**, **17** o **18**.

Pulse el botón **23** para encender la linterna.

Ganchos para bolsas 24

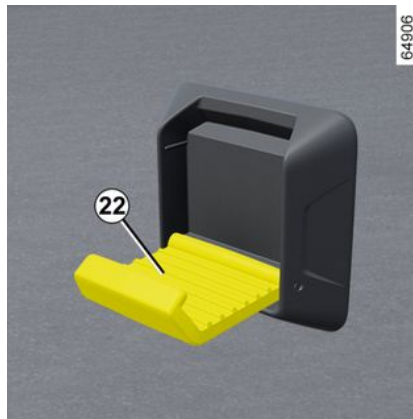

Puede fijar el gancho para bolsas a la base **20** del cubo o a uno de los soportes para accesorios múltiples **14**, **15**, **16**, **17** o **18**.

Peso máximo por gancho en la base del cubo: 1 kg.

Peso máximo por gancho en la base **14**: 2 kg.

Peso máximo por gancho en la base **16** o **17**: 5 kg.

TRANSPORTE DE OBJETOS

Distribución del maletero

Bandeja portaobjetos trasera

Extracción



Separe los dos cordones **1** de la puerta del maletero.

La bandeja **2** está compuesta por dos secciones rígidas.



Levante la bandeja **2** a media altura y suelte las fijaciones **3** situadas en cada extremo.



Eleve ligeramente la bandeja **2** y tire de ella hacia usted a la vez que la sujeta por los extremos.

Para colocarlo, proceda en sentido inverso.



No coloque objetos pesados o duros sobre la bandeja.

En caso de frenazo brusco o de accidente, pueden poner en peligro a los ocupantes del vehículo.

TRANSPORTE DE OBJETOS

Compartimento, distribución del maletero

Suelo móvil 1

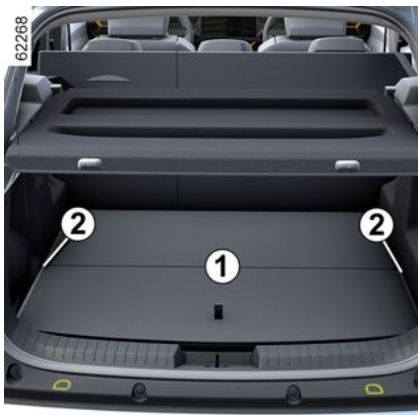

Posición elevada

Puede abatir el respaldo de la banqueta trasera para obtener un suelo plano y dividir el maletero en dos espacios diferenciados.

El piso móvil está colocado sobre la deslizadera 2.



Carga máxima permitida sobre el suelo móvil en posición elevada: 100 kg distribuidos uniformemente.

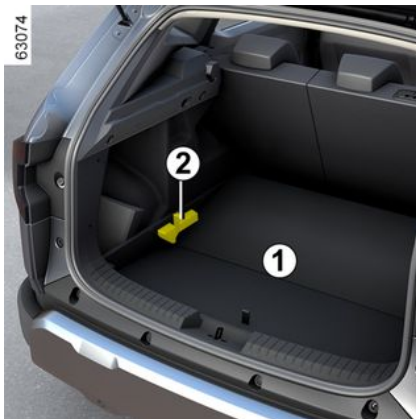

Posición baja

Esto permite más espacio para guardar cosas en el maletero y transportar cargas pesadas.

- Extraiga el suelo móvil 1;
- colóquelo en el maletero debajo de la deslizadera 2.



Posición compartimentada

El maletero se puede dividir en dos espacios independientes.

TRANSPORTE DE OBJETOS

Transporte de objetos en el maletero

Coloque siempre los objetos transportados de tal forma que su zona más voluminosa esté apoyada contra:

62266



los respaldos de la banqueta trasera, para el caso de llevar cargas habituales (ejemplo: **A**).

62266



Los respaldos de los asientos delanteros con los respaldos de los asientos traseros abatidos, como sucede para las cargas máximas (por ejemplo, **B**).

Procurar que los objetos transportados estén distribuidos uniformemente en la zona de carga.

Si debe colocar objetos en el respaldo abatido, es imperativo retirar los reposacabezas antes de abatir el respaldo de tal forma que el respaldo quede si-

tuado lo más pegado posible contra la banqueta.



Coloque siempre los objetos más pesados directamente en el suelo en una posición baja

➔ **310** / Si el vehículo los lleva, utilice los puntos de amarre **1** del suelo del maletero. La carga debe colocarse de tal forma que ningún objeto pueda proyectarse hacia delante en caso de frenazo brusco. Abroche los cinturones de seguridad de las plazas traseras, incluso si no hay ocupantes.

TRANSPORTE DE OBJETOS

Sistema de remolcado

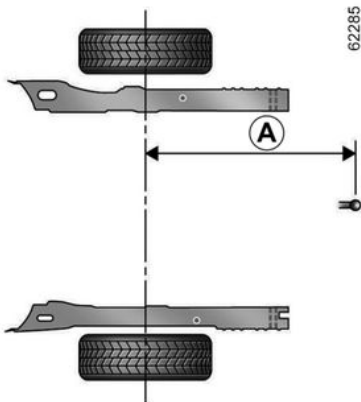

Cota máxima **A** = 951 mm.

62286

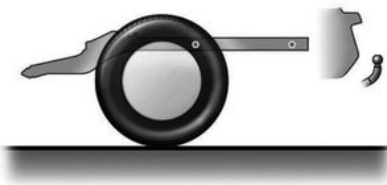

i Carga admitida sobre la bola de remolque, peso máximo admitido remolcado con freno y sin freno → 394.

Elección y montaje del sistema de remolcado

Peso máximo del sistema de remolcado: 23 kg.

Los dispositivos de remolcado no deben ocultar ningún elemento de iluminación ni la placa de matrícula cuando no se utilicen.

En cualquiera de los casos, debe respetar la reglamentación del país en que se encuentre.

Para el montaje y para las condiciones de utilización, consulte el manual de montaje del equipamiento.

Se aconseja guardar este manual con el resto de los documentos del vehículo.



Vehículos utilizados a plena carga (Peso Máximo Autorizado en Carga) y vehículos con

remolque:

– La velocidad máxima debe estar limitada a 100 km/h y la presión de los neumáticos aumentarse en 0,2 bares → 394.

Riesgo de reventón de los neumáticos.

Barras de techo

Barras de techo modulares

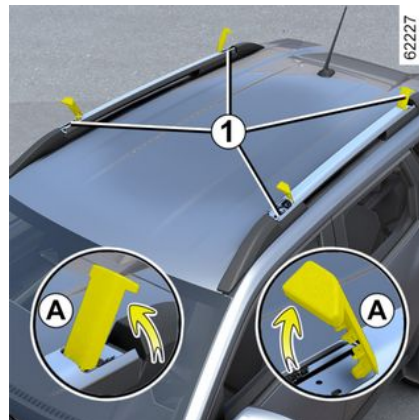

TRANSPORTE DE OBJETOS

Si el vehículo cuenta con él, este dispositivo permite colocar las barras de techo en posición transversal (posición de transporte) o longitudinal (posición estándar).

Para poner las barras en posición transversal:

- Soltar las tapas giratorias **1** y colocarlas en posición vertical (movimiento **A**);
- aflojar los tornillos **2** con la llave dinamométrica **6** (consulte las páginas siguientes), situada en la guantera;

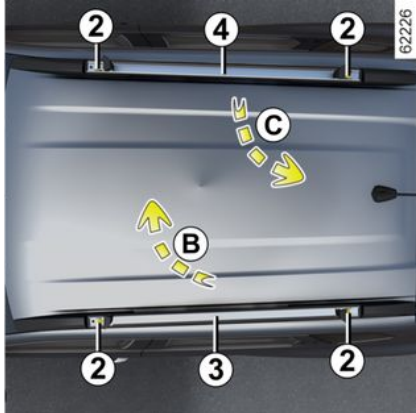

- levantar las barras **3** y **4** y colocarlas en posición transversal **5**. Para ello, coloque la barra **3** (movimiento **B**) en la posición delantera y, a conti-

nuación, coloque la barra **4** (movimiento **C**) en la posición trasera.

Nota: asegúrese de que las barras **3** y **4** estén correctamente colocadas.

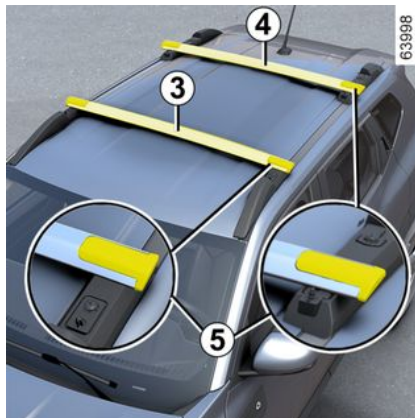

i **Peso admisible sobre las barras de techo: → 394.**



Está prohibido fijar cualquier dispositivo de transporte en el techo de los vehículos que no estén equipados de origen con barras de techo longitudinales o modulares.

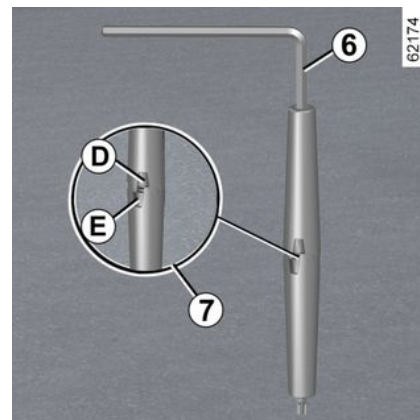

- utilice la herramienta **6** para apretar los tornillos **2**: los marcadores **D** y **E** ubicados en la herramienta están desplazados (marca **7**);

TRANSPORTE DE OBJETOS

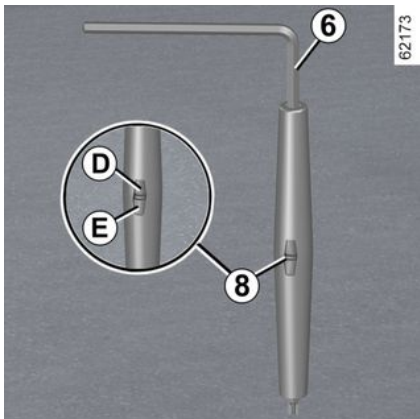

- apriete los tornillos **2** aplicando la mayor fuerza posible con la herramienta **6** hasta que los marcadores **D** y **E** de la herramienta **6** queden paralelos (marca **8**);
- vuelva a fijar las tapas giratorias **1**.

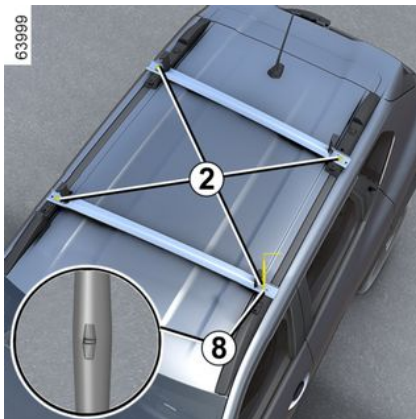

Nota: las barras **3** y **4** no son intercambiables.



Está estrictamente prohibido colocar las barras de techo en la posición transversal (posición de transporte) cuando el vehículo pasa por un tren de lavado que contenga cepillos de rodillo.



Asegúrese de que las dos barras de techo modulares queden colocadas y bloqueadas correctamente.



Barras de techo en posición transversal

- La velocidad máxima no debe superar los 130 km/h.
- Durante el trayecto, controlar la instalación y apretar los tornillos cada 500 km aproximadamente.



Cuando no utilice las barras en posición transversal, vuelva a colocarlas en posición longitudinal para optimizar el consumo de combustible y evitar el ruido del aire.

TRANSPORTE DE OBJETOS



Si se pierden, póngase en contacto con un Representante de la marca para que le proporcione los tornillos **2** y la herramienta **6**.



Las barras de techo modulares son montadas y homologadas en origen por nuestro Departamento Técnico.

Se proveen junto con los tornillos **2** y la herramienta **6**. Estos deben utilizarse únicamente para fijar las barras de techo en el vehículo.

Controlar regularmente el estado de las barras de techo modulares (correcta colocación, puntos de fijación, tornillería, etc.).

No utilizarlas si presentan daños. Consulte a un Taller Autorizado.



Asegúrese de que los objetos y/o accesorios (portabicicletas, cofre de techo, etc.) montados en las barras de techo modulares estén colocados correctamente, distribuidos de manera uniforme y firmemente asegurados.

Barras de techo longitudinales



Cuando el vehículo venga equipado, podrá transportar maletas o dispositivos adicionales (portabicicletas, portaequís, etc.):

- Sobre barras de techo transversales que, a su vez, se deben sujetar a las barras de techo longitudinales **9**.
- directamente en las barras de techo longitudinales.



Para obtener información sobre la oferta de accesorios adaptados al vehículo, se recomienda consultar con un distribuidor autorizado. Para el montaje del equipamiento y para las condiciones de utilización, consulte el manual de montaje del fabricante.

Se aconseja guardar este manual con el resto de los documentos del vehículo.

Peso admisible sobre las barras de techo: → 394.



Está prohibido fijar cualquier dispositivo de transporte en el techo de los vehículos que no estén equipados de origen con barras de techo longitudinales o modulares.

TRANSPORTE DE OBJETOS

Alerón F



4



Se prohíbe fijar ningún dispositivo portador (portabicicletas, caja de equipajes, etc.) contra el alerón o el portón. Para instalar un dispositivo de transporte en su vehículo, consulte a un representante de la marca.

ACCESO AL MOTOR, NIVELES

Capó Motor



En función del vehículo, tire de la palanca **1** para abrir.



El motor debe estar apagado (no en modo de espera) antes de realizar cualquier operación en el compartimento del motor. Debe cortar el contacto ➔ **154**, ➔ **156**.



Al realizar intervenciones cerca del motor, tenga en cuenta que éste puede estar caliente.

Además, el motoventilador puede ponerse en marcha en cualquier

momento. La etiqueta  integrada en el compartimento del motor se lo recuerda.

Riesgo de lesiones.



En las intervenciones bajo el capó del motor, asegúrese de que la palanca del limpiaparabrisas esté en la posición de parada.

Riesgo de lesiones.



Nunca activar la función de puesta en marcha del motor a distancia o su programación antes de abrir el capó del motor, o cuando está abierto.

Riesgo de quemaduras o de lesiones graves.



No empujar hacia abajo el capó puesto que existe el riesgo de que se cierre accidentalmente.

ACCESO AL MOTOR, NIVELES

Desbloqueo de la seguridad del capó del motor

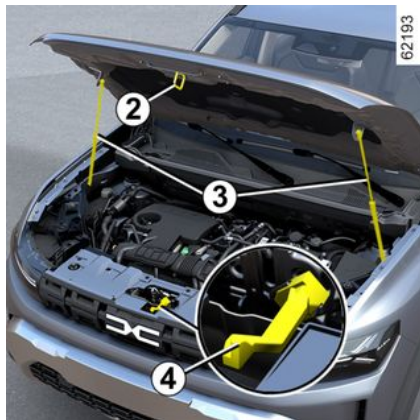

Para desbloquearlo, levante ligeramente el capó y suelte el gancho **2** empujando el tirador **4** hacia la izquierda.

Apertura del capó del motor

Levantar el capó y guiarlo; el capó está sujeto por dos amortiguadores **3**.

Cierre del capó

Compruebe que no se ha olvidado nada en el compartimento del motor.

Agarre el capó por el centro y sitúelo a 30 cm de distancia de la posición de cerrado, finalmente suéltelo. Se blo-

queará por sí mismo por efecto de su peso.



Asegúrese de que el capó del motor queda bien cerrado. Compruebe que nada estorbe el sistema de bloqueo (gravilla, trapo...).



Tras cualquier intervención en el compartimento del motor, asegúrese de no dejar nada olvidado (trapos, herramientas, etcétera). En otro caso, pueden dañar el motor o provocar un incendio.



En caso de impacto, aunque sea leve, que afecte a la rejilla del radiador o al capó, haga revisar el cierre del capó en un Representante de la Marca lo antes posible.

Aceite motor

Información general

Un motor de combustión consume aceite para la lubricación y la refrigeración de las piezas en movimiento y es normal tener que restablecer el nivel entre los cambios programados de aceite.

No obstante, contactar con un distribuidor autorizado si consume más de 0,5 litros cada 1.000 km tras el periodo de rodaje.

Periodicidad: verifique periódicamente el nivel de aceite y, en todo caso, antes de emprender un viaje largo, so pena de correr el riesgo de deteriorar el motor

Lectura del nivel de aceite

La lectura debe hacerse sobre un suelo horizontal y tras una parada prolongada del motor.

Para conocer el nivel de aceite exacto y asegurarse de que no se supera el nivel máximo (riesgo de que se rompa el motor), es imperativo utilizar la varilla.

Según el vehículo, la pantalla del cuadro de instrumentos sólo alerta al conductor cuando el nivel de aceite está al mínimo.

ACCESO AL MOTOR, NIVELES

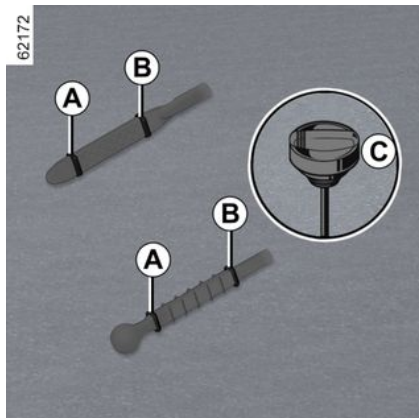

- Saque la varilla y límpiela con un paño limpio y que no suelte pelusas;
- introduzca la varilla hasta el tope (para los vehículos equipados con "tapón-varilla" **C**, apriete completamente el tapón);
- retire la varilla de nuevo;
- lea el nivel: no debe descender nunca por debajo de la marca "mín." **A** ni superar la marca "máx." **B**.

Una vez que ha leído el nivel, introduzca la varilla a tope o enrosque completamente el "tapón-varilla".



Utilice un embudo o proteja la zona de la boca de llenado para evitar que el aceite del motor se derrame sobre una parte caliente del compartimento del motor o una parte sensible (por ejemplo, componentes eléctricos).

Riesgo de incendio.



Superación del nivel máximo de aceite del motor

En ningún caso se debe sobrepasar el nivel máximo de llenado **B**: podría dañarse el motor y el sistema de control de emisiones. Si se supera el nivel máximo, **no arranque su vehículo** y contacte con un representante de la marca.



Antes de realizar cualquier operación en el compartimento del motor, debe quitar el contacto → 154 o → 156.

Llenado, cambio de aceite

Añadido/llenado

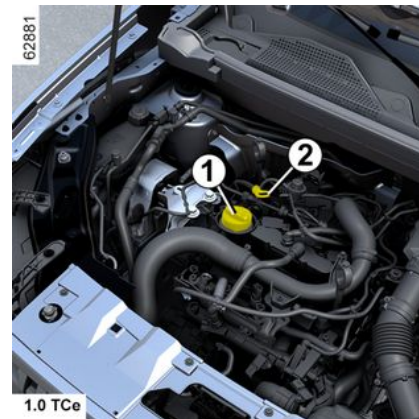

El vehículo debe estar situado sobre un suelo horizontal y el motor debe estar parado y frío (por ejemplo, antes de realizar el primer arranque de ese día).

5

ACCESO AL MOTOR, NIVELES



El motor debe estar apagado (no en modo de espera) antes de realizar cualquier operación en el compartimiento del motor. Debe cortar el contacto → 154, → 156.



No exceder el nivel "MAXI" ni olvidar volver a poner el tapón 1 y la varilla 2.

- rellenar el nivel (a título indicativo, la capacidad entre las marcas "MINI" y "MAXI" de la varilla 2 es de 1,5 a 2 litros, según el motor);
- espere unos 20 minutos para permitir que fluya el aceite;
- verifique el nivel de aceite mediante la varilla 2 (como se ha explicado anteriormente).

Una vez que ha leído el nivel, introduzca la varilla a tope o enrosque completamente el "tapón-varilla".



– Afloje el tapón 1;

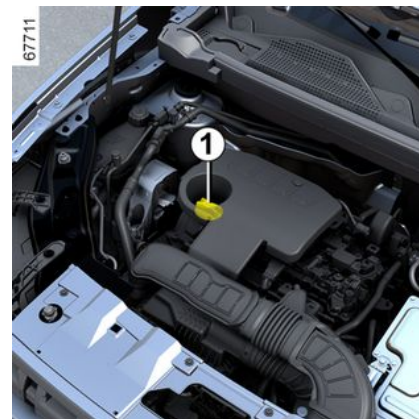
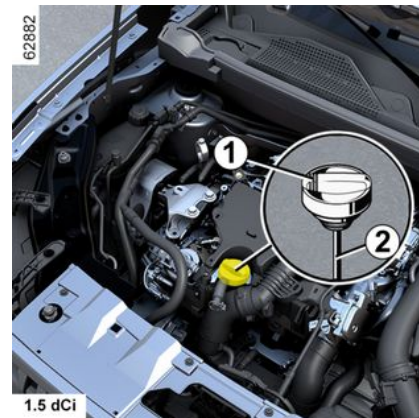

ACCESO AL MOTOR, NIVELES

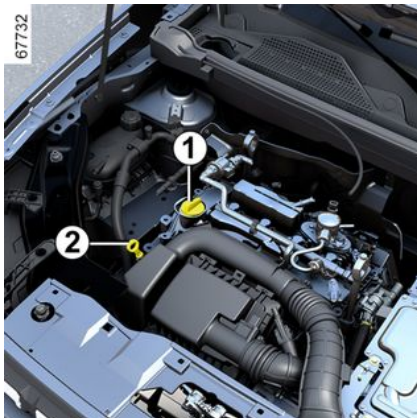

Superación del nivel máximo de aceite del motor

No se debe superar en ningún caso el nivel máximo de llenado: existe el riesgo de que el motor y el sistema anticontaminación sufran daños.

Si se supera el nivel máximo **no arranque su vehículo** y contacte con un Representante de la marca.

Cambio de aceite

Periodicidad: consulte el manual de mantenimiento de su vehículo.

Capacidad del cambio de aceite

Consulte el manual de mantenimiento de su vehículo o consulte a un representante de la marca.

Compruebe siempre el nivel de aceite del motor con la varilla como se ha explicado anteriormente (no debe quedar nunca por debajo del mínimo ni por encima del máximo de la varilla).

Calidad del aceite motor

Consulte el manual de mantenimiento de su vehículo



El motor debe estar apagado (no en modo de espera) antes de realizar cualquier operación en el compartimiento del motor. Debe cortar el contacto → **154**, → **156**.



Llenado de aceite del motor

Utilice un embudo o proteja la zona de la boca de llenado para evitar que el aceite del motor se derrame sobre una parte caliente del compartimento del motor o una parte sensible (por ejemplo, componentes eléctricos).

Riesgo de incendio.



No haga funcionar el motor en un lugar cerrado: los gases de escape son tóxicos.



En las intervenciones bajo el capó del motor, asegúrese de que la palanca del limpiaparabrisas esté en la posición de parada.

Riesgo de lesiones.

ACCESO AL MOTOR, NIVELES



Llenado y/o control del nivel de aceite: cuando rellene o compruebe el nivel de aceite, asegúrese de que no se derrame aceite sobre los componentes del motor.

No olvide cerrar correctamente el tapón y volver a colocar la varilla para evitar la proyección de aceite sobre los componentes calientes del motor.

Riesgo de incendio.



Al realizar intervenciones en las proximidades del motor de combustión, tenga en cuenta que puede estar caliente. Además, el motoventilador puede ponerse en marcha en cualquier

momento. El testigo  integrado en el compartimento del motor se lo recuerda.

Riesgo de lesiones.



En caso de descenso anormal o repetido del nivel, consulte a un Representante de la marca.



Cambio de aceite del motor: si cambia el aceite con el motor caliente, preste atención,

ya que existen riesgos de quemaduras debidas a los derrames de aceite.

Nivel de líquido de refrigeración

Líquido de refrigeración del motor de combustión



Con el motor apagado y el vehículo sobre una superficie plana, el nivel **en frío** debe estar situado entre las marcas "**MINI**" y "**MAXI**" del depósito de refrigerante **1**.

Rellenar el nivel **en frío** antes de que este llegue a la marca "**MINI**".

Periodicidad del control de nivel

Verifique periódicamente el nivel de líquido de refrigeración (el motor de combustión puede sufrir graves daños por falta de líquido de refrigeración).

ACCESO AL MOTOR, NIVELES

Si es necesario añadir, utilice exclusivamente los productos homologados por los Servicios Técnicos que le aseguran:

- una protección anticongelante;
- protección anticorrosión del circuito de refrigeración.



No debe realizarse ninguna intervención en el circuito de refrigeración cuando el motor de combustión está caliente.

Hay riesgo de quemaduras.

Periodicidad de sustitución

Consulte el manual de mantenimiento de su vehículo



El motor debe estar apagado (no en modo de espera) antes de realizar cualquier operación en el compartimiento del motor.

Debe cortar el contacto → 154, → 156.



En caso de descenso anormal o repetido del nivel, consulte a un Representante de la marca.



Al realizar intervenciones en las proximidades del motor de combustión, tenga en cuenta que puede estar caliente. Además, el motoventilador puede ponerse en marcha en cualquier

momento. La etiqueta  integrada en el compartimento del motor se lo recuerda.

Riesgo de lesiones.

Líquido de refrigeración del sistema de tracción eléctrica.

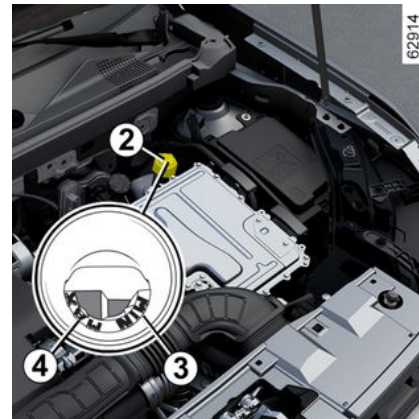

(Versión Hybrid)

Este sistema es diferente del que posee el motor de combustión. Se utiliza para refrigerar el motor eléctrico.



El motor debe estar apagado (no en modo de espera) antes de realizar cualquier operación en el compartimiento del motor. Debe cortar el contacto → 154, → 156.

Lectura del nivel

ACCESO AL MOTOR, NIVELES

Con el contacto apagado y el vehículo estacionado en un terreno nivelado, desenrosque el tapón del depósito de líquido de refrigeración **2**.

El nivel **en frío** debe estar situado entre las marcas "**MIN**" **3** y "**MAX**" **4** señaladas en el interior del conducto.

Periodicidad del control de nivel

Compruebe periódicamente el nivel de líquido de refrigeración (el circuito eléctrico puede sufrir graves daños por falta de líquido de refrigeración).

Si es necesario efectuar una recarga, debe ponerse en contacto con un representante de la marca para su realización.



No debe realizarse ninguna intervención en el circuito de refrigeración cuando el motor de combustión está caliente.

Hay riesgo de quemaduras.

Periodicidad de sustitución

Consulte el manual de mantenimiento de su vehículo



En caso de descenso anormal o repetido del nivel, consulte a un Representante de la marca.



Al realizar intervenciones en las proximidades del motor de combustión, tenga en cuenta que puede estar caliente. Además, el motoventilador puede ponerse en marcha en cualquier

momento. La etiqueta  integrada en el compartimento del motor se lo recuerda.

Riesgo de lesiones.

Niveles, filtros

Nivel del líquido de frenos

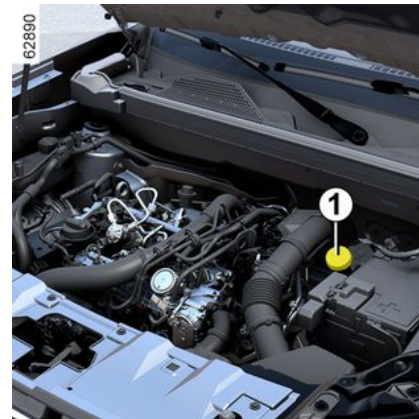

Debe controlarse a menudo y, en todo caso, cada vez que note cualquier diferencia, por pequeña que sea, de la eficacia del frenado.

El nivel debe controlarse con el motor apagado y con el vehículo en un suelo horizontal.

ACCESO AL MOTOR, NIVELES



El motor debe estar apagado (no en modo de espera) antes de realizar cualquier operación en el compartimiento del motor. Debe cortar el contacto ➔ 154, ➔ 156.

Nivel

Es normal que el nivel baje a medida que se desgasten las pastillas de freno, aunque nunca debe descender por debajo de la línea de advertencia "MINI" que se muestra en el depósito del líquido de frenos 1.

Si desea comprobar usted mismo el estado de desgaste de los discos y los tambores, obtenga en la red o la página web del fabricante el documento explicativo del método de control.



En las intervenciones bajo el capó del motor, asegúrese de que la palanca del limpiaparabrisas esté en la posición de parada.

Riesgo de lesiones.

Llenado

Toda intervención en el circuito hidráulico debe originar la sustitución del líquido por un especialista.

Utilice obligatoriamente un líquido homologado por los Servicios Técnicos y obtenido de un recipiente sellado.

Periodicidad de sustitución

Consulte el manual de mantenimiento de su vehículo



En caso de descenso anormal o repetido del nivel, consulte a un Representante de la marca.



El motor debe estar apagado (no en modo de espera) antes de realizar cualquier operación en el compartimiento del motor. Debe cortar el contacto ➔ 154, ➔ 156.

Lavaparabrisas

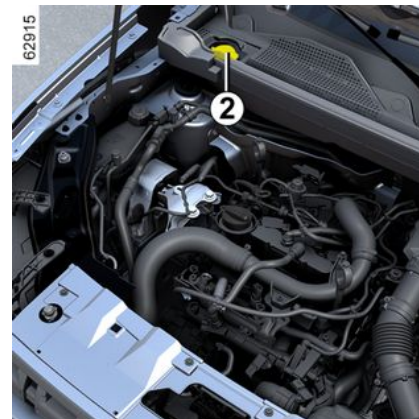

Llenado

Con el motor apagado, abrir la tapa 2. Llene hasta ver el líquido y vuelva a poner el tapón.

Este depósito alimenta los lavacristales delantero y trasero, si el vehículo está equipado con ellos.

Nota: controlar regularmente el nivel del depósito y rellenar el líquido antes de salir de viaje.

Líquido: solo debe utilizar líquido limpiaparabrisas que contenga anticongelante.

Es aconsejable consultar a un distribuidor autorizado o a un profesional cualificado.

ACCESO AL MOTOR, NIVELES

Nota: no use agua dura (puede dañar la bomba de cebado y acumularse cal en la bomba y en los surtidores).

Surtidores: para regular la altura de los surtidores del lavaparabrisas, consulte a un representante de la marca.



En las intervenciones bajo el capó del motor, asegúrese de que la palanca del limpiaparabrisas esté en la posición de parada.

Riesgo de lesiones.



El motor debe estar apagado (no en modo de espera) antes de realizar cualquier operación en el compartimiento del motor.

Debe cortar el contacto → 154,
→ 156.



Al realizar intervenciones en las proximidades del motor de combustión, tenga en cuenta que puede estar caliente. Además, el motoventilador puede ponerse en marcha en cualquier

momento. La etiqueta  integrada en el compartimento del motor se lo recuerda.

Riesgo de lesiones.

Filtros

La sustitución de los elementos filtran-tes (filtro de aire, filtro de habitáculo, filtro de gasóleo...) se ha previsto en las operaciones de mantenimiento del vehículo.

Periodicidad de la sustitución de los componentes filtran-tes: consulte el documento de mantenimiento de su vehículo.

Filtro del habitáculo

Si su vehículo no está equipado en origen de un filtro de cabina, se puede instalar uno con posterioridad.

Consulte a un Representante de la marca.

BATERÍA:

Batería de 12 voltios



La batería **1** no requiere mantenimiento. **No debe abrirla o añadir ningún líquido.**



Manipular la batería **1** con cuidado, ya que contiene ácido sulfúrico que no debe entrar en contacto con los ojos ni con la piel. Si esto ocurriese, lave con agua abundante y si fuera necesario consulte a un médico. Mantener cualquier llama, objeto al rojo vivo o chispa lejos de los componentes de la batería (riesgo de explosión).

Según el vehículo, un sistema comprueba continuamente el estado de carga de la batería. En caso de disminución, aparece el mensaje "Modo salvaguarda batería 12V" en el cuadro de instrumentos seguido de "Batería baja Arrancar motor". En este caso, arranque el motor, conduzca el vehículo o espere a que desaparezca el mensaje del cuadro de instrumentos.

Nota: transcurridos entre 5 y 30 minutos de uso del vehículo con el motor apagado, es posible que aparezca el mensaje "Modo salvaguarda batería 12V" para advertir al usuario de que las funciones que consumen energía (iluminación interior, radio, navegación, ventilación, alimentación de ac-

cesorios, etc.) pueden desconectarse automáticamente.

El estado de carga de la batería puede disminuir, especialmente si se está utilizando el vehículo:

- para viajes cortos;
- en entornos urbanos;
- cuando la temperatura es baja;
- tras una utilización prolongada de dispositivos consumidores de energía (radio, etc.) con el contacto desconectado.



El motor debe estar apagado (no en modo de espera) antes de realizar cualquier operación en el compartimiento del motor. Debe cortar el contacto ➔ **154**, ➔ **156**.

BATERÍA:



Al realizar intervenciones cerca del motor, tenga en cuenta que éste puede estar caliente.

Además, el motoventilador puede ponerse en marcha en cualquier

momento. La etiqueta  integrada en el compartimento del motor se lo recuerda.

Riesgo de lesiones.

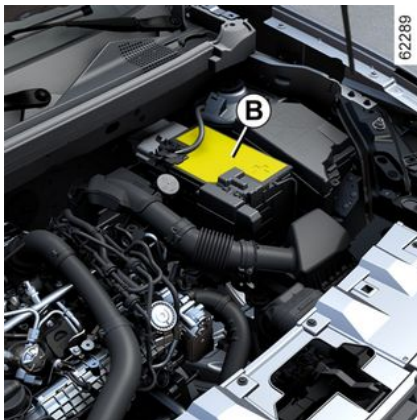

La etiqueta **A** se encuentra en la batería **1**, debajo de la cubierta protectora **B**.

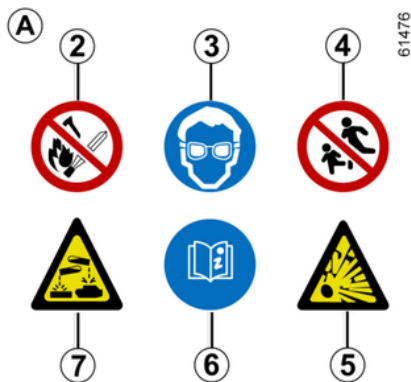

Etiqueta A

Observe las indicaciones de la batería:

- **2** está prohibido encender fuego y fumar;
- **3** protección obligatoria de la vista;
- **4** mantener alejado de los niños;
- **5** material explosivo;
- **6** consulte el manual;
- **7** materiales corrosivos.



Para garantizar su propia seguridad y el funcionamiento correcto del equipamiento eléctrico del vehículo (luces, limpias, ABS, etc.), todas las intervenciones en la batería (desmontaje, desconexión, etc.) deben ser efectuadas imperativamente por un profesional especializado.

Se corre el riesgo de sufrir quemaduras graves debidas a descargas eléctricas.

Respete obligatoriamente los periodos de sustitución indicados en el documento de mantenimiento sin superarlos.

La batería es de un tipo específico. Asegúrese de que se sustituya por una del mismo tipo.

Contacte con un Representante de la marca.

BATERÍA:

Batería secundaria de 12 V



La batería secundaria de "12 V" **1** se encuentra ubicada en la parte trasera del vehículo Hybrid; suministra la energía necesaria para desbloquear/bloquear el vehículo y hacer funcionar el equipamiento.

No debe abrirla o añadir ningún líquido.

El nivel de carga de la batería secundaria de "12 V" **1** puede disminuir, sobre todo si se utiliza el vehículo:

- cuando la temperatura exterior desciende;
- después del uso prolongado de funciones que consumen energía con el contacto apagado;

– después de un período prolongado de tiempo de aparcamiento.



Para garantizar su seguridad y el funcionamiento correcto del equipo eléctrico del vehículo (luces, limpiaparabrisas, ABS, etc.), todas las operaciones en la batería secundaria de "12 V" (desmontaje, desconexión, etc.) **debe** realizarlas un especialista cualificado.

Riesgo de quemaduras graves o descargas eléctricas.

Respete **obligatoriamente** los periodos de sustitución (sin superarlos) indicados en el documento de mantenimiento.

La batería es de un tipo específico. Asegúrese de que se sustituya por una del mismo tipo. Contacte con un Representante de la marca.

Etiqueta A

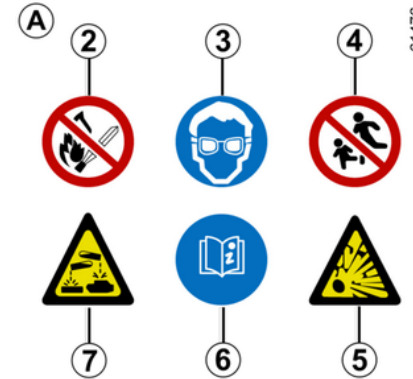

Respete las indicaciones que figuran en la batería:

- 2.** prohibido fumar y acercar llamas;
- 3.** es obligatorio usar protección ocular;
- 4.** mantener alejado de los niños;
- 5.** materiales explosivos,
- 6.** consulte el manual;
- 7.** materiales corrosivos.

BATERÍA:



No desconecte la batería secundaria de "12 V"; esto está prohibido.

Riesgo de quemaduras graves o choques eléctricos.

Batería secundaria de 48 V



Según el vehículo, hay una batería secundaria **1** ubicada debajo del asiento del pasajero delantero o debajo del asiento del conductor en un compartimento específico: suministra la energía necesaria para hacer funcionar algunos equipos.

La batería secundaria **1** no requiere mantenimiento. **No debe abrirla o añadir ningún líquido.**



Etiqueta A

La etiqueta **A** está ubicada en la batería **1**:

- **2** tensión eléctrica peligrosa;
- **3** existe el riesgo de explosión;
- **4** materiales corrosivos;
- **5** está prohibido encender fuego y fumar;
- **6** no desechar como si se tratase basura común;
- **7** materiales reciclables;
- **8** protección obligatoria de la vista;
- **9** consulte el manual;
- **10** mantener alejada de los niños;

Nota: para garantizar su rendimiento y correcto funcionamiento, la batería secundaria **1** se recarga completamente durante la marcha, a intervalos regulares (aproximadamente una vez cada dos meses).

En esas ocasiones, puede apreciar una disminución temporal de la potencia y/o del freno motor. Esto es normal.



Para garantizar su propia seguridad y el funcionamiento correcto del equipamiento eléctrico

del vehículo (luces, limpias, ABS, etc.), todas las intervenciones en la batería (desmontaje, desconexión, etc.) deben ser efectuadas imperativamente por un profesional especializado.

Riesgo de quemaduras graves o choques eléctricos.

La batería es de un tipo específico. Asegúrese de que se sustituya por una del mismo tipo.

Contacte con un Representante de la marca.

LIMPIEZA

Mantenimiento de la carrocería

Un vehículo con un buen mantenimiento podrá conservarse durante más tiempo. Por lo tanto, se aconseja limpiar el exterior del vehículo periódicamente.

Su vehículo disfruta de técnicas anti-corrosión avanzadas. Aunque varios factores ambientales pueden afectarle.

Agentes atmosféricos corrosivos

- contaminación atmosférica (en ciudades y zonas industriales);
- salinidad de la atmósfera (zonas marítimas, sobre todo en tiempo cálido),
- condiciones climatológicas estacionales e higrométricas (sal esparcida en la calzada durante el invierno, agua para limpieza de calles...).

Incidentes de circulación

Acciones abrasivas

Polvo atmosférico, arena, barro, gravillas proyectadas por otros vehículos...

Es preciso tomar unas precauciones mínimas para garantizar su seguridad ante estos riesgos.

Lo que hay que hacer

Lave frecuentemente su vehículo, **con el motor apagado**, utilizando los productos de limpieza recomendados por

nuestros servicios técnicos (nunca con productos abrasivos). Enjuague bien de antemano con agua a presión:

- la resina que cae de los árboles y la contaminación industrial;
- el barro, que forma amalgamas húmedas en los pasos de rueda y en los bajos de la carrocería;
- **excrementos de pájaros**, que producen una reacción química con la pintura y provocan **una acción de descoloramiento rápida que puede incluso llegar a desprender la pintura**;

El vehículo se debe lavar **inmediatamente** para eliminar estas manchas, porque después es imposible hacerlas desaparecer puliendo;

- la sal, sobre todo los pasos de rueda y los bajos de la carrocería, después de circular por regiones donde se han esparcido productos químicos.

Retire con regularidad los restos vegetales (resina, hojas, etc.) del vehículo.

Respete las leyes locales en lo que concierne al lavado de los vehículos (por ejemplo: no lave su vehículo en la vía pública).

Repáre tan pronto como sea posible los desconchones de la pintura, para evitar la propagación de la corrosión.

No olvide las visitas periódicas, en caso de que su vehículo se beneficie de

la garantía anticorrosión. Consulte la información sobre la garantía y el mantenimiento.

Respete la distancia entre vehículos en caso de que se circule por una carretera con gravilla para evitar que se dañe la pintura.

Cuando se lave el vehículo con un equipo de limpieza de alta presión, es preciso adoptar las siguientes precauciones:

- asegurar que la pintura del vehículo, la superficie o el elemento que se va a limpiar soporta este tipo de lavado;
- la presión de salida del dispositivo debe ser inferior a 100 bar;
- durante las operaciones de lavado, colocar la boquilla de pulverización a una distancia mínima de 15 cm del vehículo y controlar que el caudal de agua sea inferior a 15 l por minuto;
- no insistir en lavar la misma zona, los puntos con golpes o las juntas (riesgo de daños en la pintura, desprendimiento de juntas, etc.).

Si ha sido necesario limpiar elementos mecánicos, bisagras, etc., es imperativo protegerlos de nuevo pulverizando sobre ellos productos homologados por nuestro Departamento técnico.

LIMPIEZA



Hemos seleccionado productos especiales para el mantenimiento que encontrará en las tiendas de la marca.

Lo que no hay que hacer

Lavar el vehículo a pleno sol o cuando hiele.

Rascar el barro o la suciedad sin empararlos previamente.

Dejar que se acumule la suciedad exterior.

Dejar que el óxido se extienda a partir de desconchones accidentales.

Quitar las manchas utilizando disolventes no homologados por los servicios técnicos de la marca puede dañar la pintura.

Viajar en condiciones de nieve y barro sin lavar el vehículo y, particularmente, los pasos de rueda y los bajos de la carrocería.



Desengrasar o limpiar con aparatos de limpieza de alta presión o pulverizando productos no homologados por nuestros servicios técnicos:

- elementos mecánicos (p. ej.: compartimento del motor);
- ruedas (p. ej. componentes del sistema de frenado, como los estribos de freno);
- bajos;
- piezas con bisagras (p. ej.: interior de las puertas);
- plásticos exteriores pintados (p. ej.: paragolpes).

Podría provocar oxidaciones o dar lugar a un mal funcionamiento.

Particularidad de los vehículos con pintura mate

Este tipo de pintura requiere tomar ciertas precauciones.

Lo que hay que hacer

Lave el vehículo a mano con agua abundante con ayuda de un paño o esponja suave...

Lo que no hay que hacer

Utilizar productos con base de cera (lustrado).

Frotar de manera intensiva.

Limpiar el vehículo en un túnel de lavado.

Pegar adhesivos en la pintura (riesgo de marcas).



Lavar el vehículo con un aparato de limpieza de alta presión.

Limpieza del vehículo por un túnel de lavado.

Vuelva a colocar la manecilla del limpiaparabrisas en la posición de parada ➔ 137. Verifique la fijación de los accesorios exteriores, faros adicionales y retrovisores, y asegúrese de que las escobillas de los limpiaparabrisas queden perfectamente sujetas con cinta adhesiva.

Quite el el mástil de la antena de la radio si el vehículo está equipado.

Recuerde retirar el adhesivo y colocar la antena una vez terminado el lavado.

Limpieza de faros, captadores y cámaras

Emplee un paño suave o de algodón.

Si esto fuera insuficiente, humedézcalos ligeramente con agua jabonosa, y después aclare con un paño suave o un algodón.

Termine por limpiar cuidadosamente con un paño seco y suave.

No utilizar productos de limpieza a base de alcohol ni utensilios como rascadores.

LIMPIEZA

Limpieza de pegatinas, láminas decorativas, etc.

Lo que hay que hacer

Emplee un paño suave o de algodón.

Humedecer con agua jabonosa y luego limpiar siempre con un paño suave o con un algodón.

Termine por limpiar cuidadosamente con un paño seco y suave.

Lo que no hay que hacer

Utilizar productos de limpieza a base de alcohol.

Usar utensilios (por ejemplo, un rasgador).

Frotar de manera intensiva.



Lavar la zona con un equipo de limpieza de alta presión.

Mantenimiento de los guarnecidos interiores

Un vehículo con un buen mantenimiento podrá conservarse durante más tiempo. Por lo tanto, se aconseja limpiar el interior del vehículo periódicamente.

Las manchas deben tratarse siempre rápidamente.

Sea cual sea el origen de la mancha, emplee **agua jabonosa** fría (eventualmente templada) **a base de jabón natural**.

Está prohibido utilizar detergentes (lavavajillas, detergentes en polvo o a base de alcohol, etc.).

Emplee un paño suave.

Aclare y absorba el agua sobrante.

Pantalla multimedia

El mantenimiento de la pantalla podría depender del tipo de equipamiento multimedia. Para obtener más información, consulte el manual del sistema multimedia.

Cristales de instrumentos

(ej.: cuadro de instrumentos, reloj, visualizador de temperatura exterior, pantalla de la radio, etc.)

Emplee un paño suave o de algodón.

Si no fuera suficiente, emplee un paño suave (o de algodón) ligeramente empapado en agua jabonosa y después aclare con otro paño suave o de algodón humedecido.

Termine por limpiar **cuidadosamente** con un paño seco y suave.

No utilice productos a base de alcohol o aerosoles de fluidos en la zona.

Cinturones de seguridad

Deben mantenerse limpios.

Emplee los productos seleccionados por nuestros servicios técnicos (boutiques de la marca) o bien agua jabonosa templada con una esponja y seque con un paño seco.

Se desaconseja el empleo de detergentes o tintes para la limpieza.

Tapicería (asientos, revestimiento de las puertas, etc.)

Aspire **periódicamente** la tapicería.

Manchas líquidas

Utilice agua jabonosa.

Absorba o presione ligeramente (sin frotar nunca) con ayuda de un paño suave; aclare y absorba el agua sobrante.

Mancha sólida o pastosa

Retire **inmediatamente** y con cuidado la materia sólida o pastosa con una espátula (yendo desde los bordes hacia el centro, para no extender la mancha).

Limpie la mancha como se indica en el caso de líquidos.

En el caso especial de caramelos o chicles

Coloque un hielo sobre la mancha para endurecerla y, a continuación, pro-

LIMPIEZA

ceda como se indica en el caso de las manchas sólidas.



Consulte con el Representante de la marca si alguno de los consejos de mantenimiento del interior o su resultado no fueran satisfactorios.

5

Desmontaje y montaje de los equipamientos móviles originales del vehículo

Si tiene que retirar alguno de los equipamientos móviles para limpiar el habitáculo (por ejemplo, las alfombrillas), vuelva a colocarlos después en el lado correcto (por ejemplo, la alfombrilla del conductor debe ir en el lado del conductor, etc.) y sujételos con los elementos suministrados con el equipamiento (por ejemplo, la alfombrilla del conductor debe sujetarse siempre con ayuda de los elementos de sujeción preinstalados).

Con el vehículo detenido, compruebe siempre que nada obstaculizará la conducción (ningún obstáculo que impida presionar los pedales, enganche del pie en la alfombrilla, etc.).

Lo que no hay que hacer

Colocar objetos como ambientadores, difusores de perfume, etc. a la altura de los aireadores puesto que podrían dañar el guarnecido del tablero de mandos.



Utilizar un aparato de limpieza de alta presión o de pulverización en el interior del habitáculo:

– si no se toman precauciones, podría verse perjudicado, entre otras cosas, el buen funcionamiento de los componentes eléctricos o electrónicos presentes en el vehículo.

NEUMÁTICOS

Neumáticos

Seguridad neumáticos: ruedas

Los neumáticos constituyen el único contacto entre el vehículo y la carretera, es por ello esencial mantenerlos en buen estado. Debe atenerse imperativamente a las reglas locales previstas por el código de la circulación.



Para su seguridad y el cumplimiento de la legislación vigente.

Si necesita sustituirlos, debe montar únicamente unos neumáticos de marca, dimensiones, tipo y estructura idénticos en un mismo eje.

Deben tener una capacidad de carga y una velocidad máxima iguales, como mínimo, a las de los neumáticos originales, o que se correspondan con los recomendados por un Representante de la marca.

El incumplimiento de estas instrucciones puede poner en peligro su seguridad e invalidar la conformidad de su vehículo.

Riesgo de pérdida del control del vehículo.

Mantenimiento de los neumáticos



Los neumáticos deben estar en buen estado y las bandas de rodadura han de tener una profundidad suficiente: los neumáticos homologados por nuestro Departamento Técnico disponen de bandas de advertencia de desgaste **1** que son **indicadores estampados en varios puntos de la banda de rodadura**.

Cuando el dibujo del neumático se gasta hasta el nivel de los indicadores de desgaste, **estos se hacen visibles 2** : a partir de ese momento, es necesario proceder a su sustitución, ya que la profundidad del dibujo es de 1,6 mm como máximo, lo que se traduce en una mala adherencia

NEUMÁTICOS

cuando se circula por carreteras mojadas.

Un vehículo excesivamente cargado, los largos recorridos por autopista, circular cuando hace mucho calor o una conducción habitual por malos caminos, provocan un deterioro más rápido de los neumáticos e influyen en la seguridad.



Los incidentes de conducción, sobre todo los "golpes contra los bordillos", pueden dañar los neumáticos y las llantas y falsear la geometría del tren delantero o trasero. En este caso, acuda al Representante de la marca para comprobar su estado.

Presiones de inflado

Respete las presiones de inflado (incluida la de la rueda de repuesto). Compruébelas al menos una vez al mes y, además, antes de emprender un viaje largo (consulte la etiqueta pegada en el canto de la puerta del conductor → 338)



Unas presiones insuficientes traen consigo un desgaste prematuro y calentamientos anormales de los neumáticos. La seguridad del vehículo puede verse afectada y los riesgos que se corren son los siguientes:

La seguridad del vehículo puede verse afectada y los riesgos que se corren son los siguientes:

- estabilidad deficiente en carretera;
- riesgo de reventón o de que se desprenda la banda de rodadura.

La presión de inflado de los neumáticos depende de la carga y de la velocidad de circulación. Ajuste las presiones según las condiciones de uso → 338.

Las presiones deben ser comprobadas en frío. No hay que tener en cuenta las presiones más altas que podrían alcanzarse si hace calor o después de circular a alta velocidad.

En caso de que la verificación de la presión no pueda efectuarse con los neumáticos **fríos**, es preciso aumentar las presiones indicadas de **0,2 a 0,3** bares.

No debe nunca desinflar un neumático caliente.

Particularidad

Según el vehículo, dispone de un adaptador para posicionarlo en la válvula antes de completar el nivel de aire.



Su vehículo está equipado con ruedas de gran tamaño. Estas son más sensibles a un fallo de equilibrado. En caso de que se produzcan vibraciones al circular, consulte a un Representante de la marca.



Atención, un tapón de válvula sin colocar o mal apretado puede perjudicar a la estanquidad de los neumáticos y provocar pérdidas de presión. Ponga siempre en las válvulas unos tapones idénticos a los de origen y compruebe que están bien apretados.

NEUMÁTICOS



Vehículo equipado con advertencia de pérdida de presión de los neumáticos

En caso de un inflado insuficiente (pinchazos, falta de presión, etc.),

se encenderá el testigo en el cuadro de instrumentos → 189.

Rueda de repuesto de emergencia → 345 → 347.



Cambio de rueda

El sistema de advertencia de pérdida de presión de los neumáticos puede requerir varios minutos en función de la circulación, para tener en cuenta las posiciones de las ruedas y las presiones, compruebe la presión de los neumáticos después de realizar cualquier intervención.

Sustitución de los neumáticos



Para su seguridad y el cumplimiento de la legislación vigente.

Si necesita sustituirlos, debe montar únicamente unos neumáticos de marca, dimensiones, tipo y estructura idénticos en un mismo eje.

Deben, bien tener una capacidad de carga y una velocidad máxima iguales a las de los neumáticos originales, como mínimo, o corresponderse con los valores recomendados por un Representante de la marca.

El incumplimiento de estas instrucciones puede poner en peligro su seguridad e invalidar la conformidad de su vehículo.

Riesgo de pérdida del control del vehículo.

Permutación de las ruedas

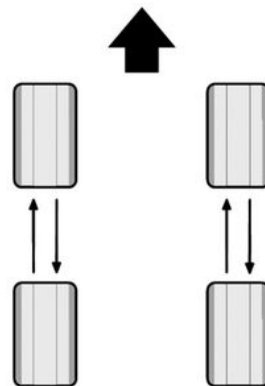

62284

Versión 4x4

Se recomienda permutar las ruedas con regularidad para uniformizar el desgaste de los neumáticos.

Intercambie las ruedas tal y como se muestra en el diagrama anterior. Para obtener información sobre los intervalos de mantenimiento, consultar la documentación del vehículo.

Versión 4x2

Se desaconseja esta práctica.

Utilización invernral

Cadenas

Versión 2 ruedas motrices (2WD)

NEUMÁTICOS

Instale las cadenas de nieve en las ruedas delanteras.

Versión 4 ruedas motrices (4WD)

Instale las cadenas de nieve bien en las ruedas delanteras, o bien en las cuatro ruedas.

Si se montan neumáticos de tamaño superior al de origen **puede resultar imposible montar cadenas.**



Sólo se podrán montar cadenas en los neumáticos con dimensiones idénticas a los montados de origen en **su vehículo.**

Neumáticos de "nieve" o de "invierno"

Le aconsejamos que equipe las **cuatro ruedas** para preservar al máximo la calidad de adherencia de su vehículo.

Atención: estos neumáticos tienen a veces un sentido de giro específico y un índice de velocidad máxima que puede ser inferior a la velocidad máxima de su vehículo.

Neumáticos con clavos

Este tipo de equipamiento sólo se puede utilizar durante un período limitado

que viene determinado por la reglamentación local.

Es necesario respetar la velocidad impuesta por la normativa vigente.

Estos neumáticos se deben montar al menos en las dos ruedas del eje delantero o, según el país, en todas las ruedas del vehículo.



En todos los casos, le recomendamos que consulte a su Representante de la marca, quien sabrá aconsejarle acerca de la elección de los equipamientos más adaptados a su vehículo.

Presión de los neumáticos

Etiqueta A

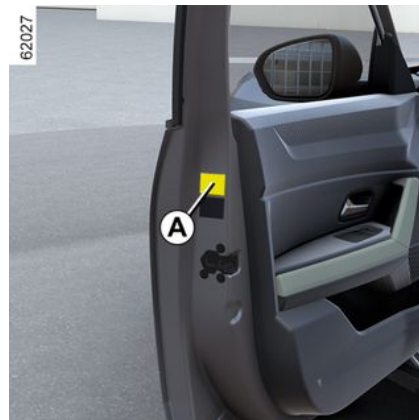

Para leerla, abra la puerta.

Las presiones de inflado deben verificarse con los neumáticos fríos.

En caso de que la verificación de la presión no pueda efectuarse con los neumáticos **fríos**, es preciso aumentar las presiones indicadas de **0,2 a 0,3 bares** (o **3 PSI**). No debe nunca desinflar un neumático caliente.

Las presiones de inflado deben adecuarse al uso actual del vehículo (en vacío, en carga, conducción en autopista, etc.). Respete las presiones de inflado (incluida la de la rueda de repuesto). Compruébelas al menos una

NEUMÁTICOS

vez al mes y antes de emprender un viaje largo.

Según el vehículo, tras cada inflado o reajuste de la presión de los neumáticos, debe restablecer el valor de referencia para la presión de los neumáticos → 189.



Vehículo equipado con advertencia de pérdida de presión de los neumáticos

cos

En caso de un inflado insuficiente (pinchazos, falta de presión, etc.),

se encenderá el testigo  en el cuadro de instrumentos → 189.

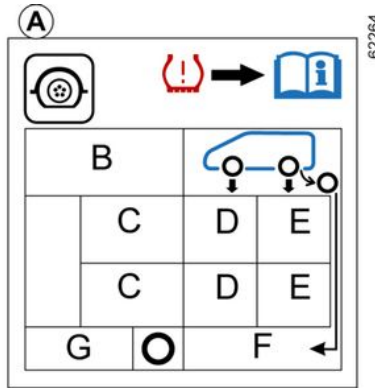

La presencia y el emplazamiento de la información de la etiqueta dependen del vehículo.

B: tamaño de los neumáticos equipados en el vehículo.

C: velocidad de circulación prevista

D: presión de inflado de los neumáticos delanteros.

E: presión de inflado de los neumáticos traseros.

F: presión de inflado de la rueda de repuesto.

G: tamaño del neumático de la rueda de repuesto.



Vehículos utilizados a plena carga (Peso Máximo Autorizado en Carga) y vehículos con

remolque:

– Es necesario limitar la velocidad máxima a **100 km/h** y aumentar la presión de los neumáticos en **0,2 bares** → 394.

Riesgo de reventón de los neumáticos.

Seguridad de los neumáticos y colocación de cadenas: para más información sobre las condiciones de mantenimiento y, según la versión del vehículo, el uso de cadenas → 335.

NEUMÁTICOS



Para su seguridad y el cumplimiento de la legislación vigente.

Si necesita sustituirlos, debe montar únicamente unos neumáticos de marca, dimensiones, tipo y estructura idénticos en un mismo eje.

Deben contar con una capacidad de carga y un índice de velocidad al menos iguales al los de los neumáticos originales, o bien ajustarse a las recomendaciones de los distribuidores autorizados.

El incumplimiento de estas instrucciones puede poner en peligro su seguridad e invalidar la conformidad de su vehículo.

Riesgo de pérdida del control del vehículo.

Kit de inflado de neumáticos



El kit está homologado únicamente para inflar los neumáticos del vehículo equipado de origen con este kit.

En ningún caso deberá servir para inflar los neumáticos de otro vehículo, o cualquier otro objeto inflable (flotador, barco...).

Evite las proyecciones sobre la piel al manipular la botella que contiene el producto de reparación. Si aún así salieran algunas gotas, aclare con abundante agua.

No deje el kit de reparación al alcance de los niños.

No se deshaga de la botella vacía en cualquier lugar. Entréguela a su Representante de la marca o a un organismo encargado de su recogida.

La botella tiene un tiempo de vida limitado que viene indicado en su etiqueta. Compruebe la fecha de caducidad.

NEUMÁTICOS

Acuda a un Representante de la marca para sustituir el tubo de inflado y la botella de producto de reparación.



El kit repara los neumáticos cuando la banda de rodadura **A** sufre daños por objetos menores de 4 mm. No permite la reparación de todos los tipos de pinchazos, como cortes superiores a 4 mm, cortes en el flanco del neumático **B**, etc. Compruebe también que la llanta esté en buen estado. No retirar el cuerpo extraño que originó el pinchazo si éste sigue en el neumático.



No utilice el kit de inflado si el neumático está deteriorado como consecuencia de circular con un neumático pinchado.

Compruebe detenidamente los flancos de los neumáticos antes de intervenir.

Asimismo, circular con unos neumáticos desinflados, o incluso totalmente desinflados (o pinchados) puede afectar a la seguridad e impedir la reparación.

Esta reparación es temporal.

Un neumático que haya sufrido un pinchazo debe ser examinado siempre (y reparado si es posible) por un especialista lo antes posible.

Para la sustitución de un neumático reparado mediante este kit, usted deberá avisar al especialista. Circulando, se puede notar una vibración debida a la presencia del producto introducido en el neumático.



Según el vehículo, en caso de pinchazo, utilice el kit **C** situado en el maletero.



Vehículo equipado con advertencia de pérdida de presión de los neumáticos

En caso de un inflado insuficiente (pinchazos, falta de presión, etc.), se encenderá el testigo  en el cuadro de instrumentos ➔ 189.

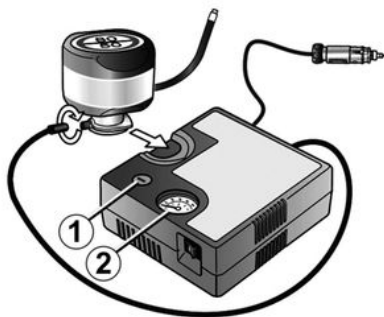
**6**

Con el motor en marcha y el freno de parking puesto:

- desenchufar los accesorios que se encuentren conectados en las tomas del vehículo;
- en vehículos equipados con sistema de remolcado, desconectar la toma del dispositivo si es necesario;
- **consultar la información sobre el compresor del kit de inflado** situado en el maletero del vehículo y seguir las instrucciones de uso;
- inflar el neumático a la presión recomendada ➔ 338;
- tras un máximo de **15 minutos**, detener el inflado y leer la presión (en el manómetro **2**).

Nota: durante el vaciado del recipiente (aproximadamente 30 segundos), el manómetro 2 registra brevemente una presión de hasta 6 bar y, a continuación, disminuye;

- ajuste la presión: para aumentarla, siga inflando con el kit. Para reducirla, presionar el botón **1**.

Si no se puede alcanzar la presión recomendada de 1,8 bares al cabo de 15 minutos, la reparación es imposible. No conduzca el vehículo. Consulte a un Representante de la marca



Antes de utilizar el kit, estacione el vehículo para estar suficientemente alejado de la zona de

circulación, active la señal de precaución y ponga el freno de aparcamiento, haga que bajen todos los ocupantes del vehículo y que se mantengan alejados de la zona de circulación.



En caso de estacionar en el arcén, debe advertir al resto de los conductores de la presencia de su vehículo colocando el triángulo de señalización u otros dispositivos prescritos por la legislación local del país donde se encuentre.

Una vez que el neumático esté inflado correctamente, retire el kit: desenrosque lentamente la boca de inflado del recipiente para evitar salpicaduras del producto y guarde el recipiente en un envase de plástico para evitar fugas del producto.

- Pegue la etiqueta de recomendación de conducción (situada debajo de la botella) en un lugar del salpicadero que sea visible para el conductor.
- Al final del primer inflado, el neumático seguirá perdiendo aire. Debe realizar un breve recorrido para que el orificio quede taponado.
- Recoja el kit.
- Arrancar inmediatamente y conducir a una velocidad comprendida entre 20 y 60 km/h para distribuir uniformemente el producto por el interior del neumático. Tras conducir una distancia de 3 km, parar y comprobar la presión.

NEUMÁTICOS

– Si la presión es superior a 1,3 bares pero inferior a la presión aconsejada (consulte la etiqueta pegada en el canto de la puerta del conductor), ajústela. Si no, contacte con un representante de la marca: no se puede reparar el neumático.

Precaución de utilización del kit

El kit no debe funcionar durante más de 15 minutos seguidos;



No debe colocarse nada alrededor de los pies del conductor, ya que en caso de frenada brusca dichos objetos pueden deslizarse bajo los pedales y obstaculizar los recorridos.

La botella deberá sustituirse tras su primer uso, incluso aunque quede líquido dentro.



Atención, un tapón de válvula sin colocar o mal apretado puede perjudicar a la estanquidad de los neumáticos y provocar pérdidas de presión.

Lleve siempre tapones de válvulas idénticos a los de origen y totalmente enroscados.



Tras una reparación realizada con el kit, no debe recorrer más de 200 km. Además, reduzca la velocidad y no sobrepase en ningún caso los 80 km/h.

Para recordar estas indicaciones, pegue la etiqueta prevista para ello en un emplazamiento del cuadro de instrumentos que pueda ver.

Según el país o la legislación local, un neumático reparado con el kit de inflado de los neumáticos deberá ser sustituido.

Herramientas

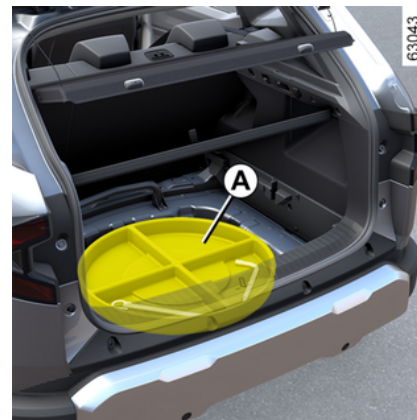

Según el vehículo, para acceder a los kits de herramientas:

- abrir la puerta del maletero;
- en función del vehículo, levante el piso móvil o la moqueta del maletero.

Note: según el vehículo, las bandejas portaobjetos **A** se encuentran junto o sobre la rueda de repuesto.

NEUMÁTICOS



Llave de rueda 1

Permite bloquear o desbloquear los tornillos de las ruedas y la argolla de remolcado 4.

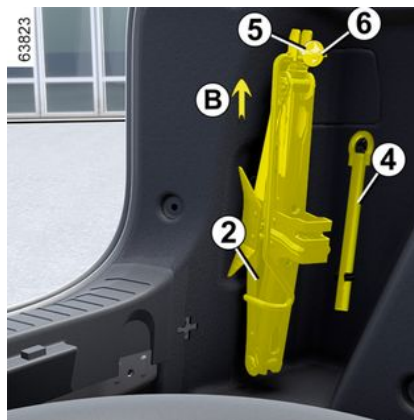

Gato 2

Para usar el gato, desenrosque la tuerca 5 hasta el final de la varilla 6 y gírela hacia arriba (movimiento B). Al volver a colocar el gato, plegarlo adecuadamente antes de ponerlo en su posición (no olvidar recolocar la llave de rueda).

Apretar la tuerca 5 para asegurar el gato.



Por razones de seguridad, no se recomienda el uso de un gato que no esté homologado por el fabricante.

El gato es específico para el vehículo y se emplea para el cambio de ruedas.

En ningún caso se debe utilizar:

- en otro vehículo;
- para llevar a cabo una reparación;
- para acceder a la parte inferior del vehículo.

Riesgo de lesiones.

Riesgo de daños para el vehículo.

Llave del embellecedor 3

Permite soltar los embellecedores de la rueda.

Argolla de remolcado 4 → 351.

NEUMÁTICOS



No dejar las herramientas sin sujeción en el interior del vehículo, ya que podrían salir despedidas en caso de frenada. Después de cada uso, comprobar que todas las herramientas estén correctamente fijadas en el kit portaherramientas y, a continuación, colocarlo adecuadamente en su alojamiento para evitar cualquier riesgo de lesiones. Cuando la rueda de repuesto incluya los tornillos, debe utilizar estos tornillos exclusivamente para la rueda de repuesto.

Pinchazo, rueda de repuesto

En caso de pinchazo

Según el vehículo, puede disponer de:

- un kit de inflado de neumáticos → 340;
- una rueda de repuesto de emergencia o neumáticos autorreparables.



Vehículo equipado con advertencia de pérdida de presión de los neumáticos

En caso de un inflado insuficiente (pinchazos, falta de presión, etc.), se encenderá el testigo  en el cuadro de instrumentos → 189.



Si la rueda de seguridad se ha conservado durante varios años, haga que su taller la verifique y compruebe si reúne las condiciones adecuadas para ser utilizada sin peligro.

Vehículo equipado con una rueda de repuesto que es distinta a las otras cuatro ruedas:

- Nunca monte más de una rueda de repuesto en un mismo vehículo.
- Sustituya lo antes posible la rueda de repuesto por una rueda idéntica a la original.
- Durante la utilización, que debe ser temporal, la velocidad circulando no debe superar la velocidad indicada en la etiqueta situada en la rueda.
- El montaje de esta rueda puede modificar el comportamiento habitual de su vehículo. Evite las aceleraciones bruscas y reduzca su velocidad en curva.

NEUMÁTICOS

– Si debe utilizar cadenas de nieve, monte la rueda de repuesto en el eje trasero y verifique las presiones de inflado.



En caso de estacionar en el arcén, debe advertir al resto de los conductores de la presencia de su vehículo colocando el triángulo de señalización u otros dispositivos prescritos por la legislación local del país donde se encuentre.

6

Vehículos con motor de combustión versión 4x2

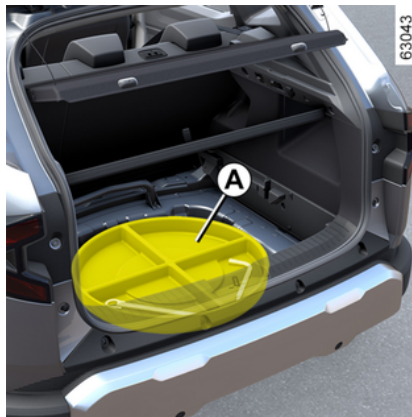

Dependiendo del vehículo, extraiga el kit de herramientas **A** y luego la rueda de repuesto **1**.

Nota: según el vehículo, no debe colocarse la rueda pinchada en el soporte de la rueda de repuesto. La rueda pinchada debe guardarse en el maletero.

Vehículos con motor de combustión versión 4x4

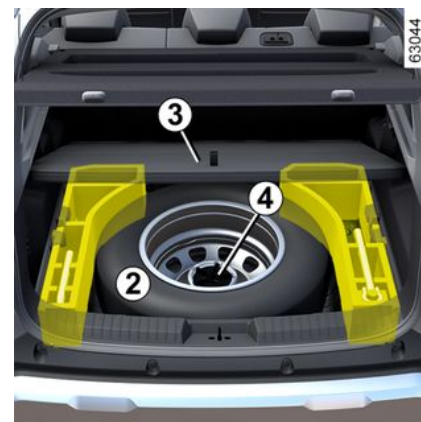

Rueda de repuesto 2

Para acceder a ella:

- abrir la puerta del maletero;
- según el vehículo, levante el suelo móvil y la moqueta del maletero **3**;
- desatornille la fijación central **4** en sentido contrario al de las agujas del reloj;

NEUMÁTICOS

– quite la rueda de repuesto **2**.

Nota: En ausencia de una rueda de repuesto o el kit de inflado de los neumáticos, no cargue el fondo del maletero. Dependiendo del vehículo, el kit de herramientas se encuentra a la izquierda de la rueda de repuesto, debajo del piso móvil.

Versión Hybrid

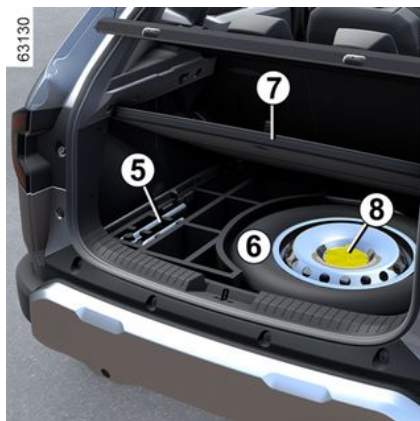

Kit de herramientas **5**

Las herramientas incluidas en el kit de herramientas dependen del vehículo.

El kit de herramientas **5** se encuentra en el hueco situado en el maletero, debajo de la moqueta.

Para más información → **343**.

Rueda de repuesto **6**

Para acceder a ella:

- abrir la puerta del maletero;
- según el vehículo, levante el suelo móvil y la moqueta del maletero **7**;
- desatornille la fijación central **8** en sentido contrario al de las agujas del reloj;
- quite la rueda de repuesto **6**.



En caso de estacionar en el arcén, debe advertir al resto de los conductores de la presencia de su vehículo colocando el triángulo de señalización u otros dispositivos prescritos por la legislación local del país donde se encuentre.

Cambio de rueda

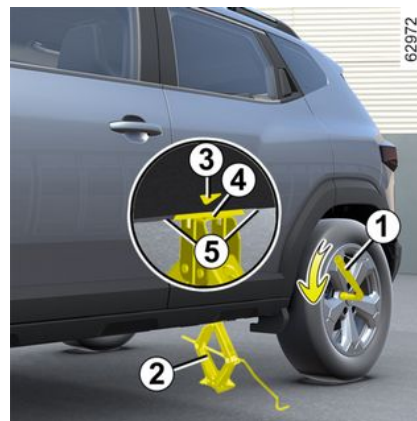

6

NEUMÁTICOS



Encienda las luces de emergencia.

Estacione el vehículo en un lugar apartado de la circulación sobre un suelo plano, resistente y que no deslice.

Ponga el freno de aparcamiento e introduzca una velocidad (primera o marcha atrás o posición **P** para las cajas de velocidades automáticas).

Haga que bajen todos los ocupantes del vehículo y se mantengan alejados de la zona de circulación.

Vehículos equipados con gato y llave de ruedas

Si es necesario, retire el embellecedor.

Aflojar los tornillos de las rueda con ayuda de la llave de ruedas **1**.

Colóquela de forma que el esfuerzo se realice de arriba hacia abajo.

Coloque el gato **2** en posición horizontal.

La cabeza del gato **debe** quedar alineada con el panel de refuerzo más cercano a la rueda afectada, se identifica con la flecha **3**.



En caso de estacionar en el arcén, debe advertir al resto de los conductores de la presencia de su vehículo colocando el triángulo de señalización u otros dispositivos prescritos por la legislación local del país donde se encuentre.

Comenzar a levantar el gato manualmente, colocando la placa de soporte del gato **4** en la base ligeramente dentada situada debajo del vehículo, entre las dos muescas **5** y en el sentido de la flecha **3**.

Continúe girando el gato para que la base quede correctamente colocada (debe estar metida debajo del vehículo y alineada verticalmente con la cabeza del gato).

Dé algunas vueltas para despegar la rueda del suelo.

Quite los tornillos y retire la rueda.

Instale la rueda de repuesto en su sitio en el buje central y gírela hasta que los orificios de fijación de la rueda coincidan con los del eje.

Apriete los tornillos asegurándose de que la rueda está correctamente encajada en su buje.

Baje el gato.

Con la rueda en el suelo, apriete con fuerza los tornillos y ajuste el apriete y la presión de inflado de la rueda de repuesto lo antes posible.



En caso de pinchazo, sustituya la rueda lo antes posible.

Un neumático que haya sufrido un pinchazo debe ser examinado siempre (y reparado si es posible) por un especialista.



Vehículo equipado con advertencia de pérdida de presión de los neumáticos

En caso de un inflado insuficiente (pinchazos, falta de presión, etc.),

se encenderá el testigo  en el cuadro de instrumentos → **189**.

NEUMÁTICOS



No dejar las herramientas sin sujeción en el interior del vehículo, ya que podrían salir despedidas en caso de frenada.

Después de cada uso, comprobar que todas las herramientas estén correctamente fijadas en el kit portaherramientas y, a continuación, colocarlo adecuadamente en su alojamiento para evitar cualquier riesgo de lesiones. Cuando la rueda de repuesto incluya los tornillos, debe utilizar estos tornillos exclusivamente para la rueda de repuesto.



Por razones de seguridad, no se recomienda el uso de un gato que no esté homologado por el fabricante.

El gato es específico para el vehículo y se emplea para el cambio de ruedas.

En ningún caso se debe utilizar:

- en otro vehículo;
- para llevar a cabo una reparación;
- para acceder a la parte inferior del vehículo.

Riesgo de lesiones.

Riesgo de daños para el vehículo.

Llantas de las ruedas: rueda



Embellecedor central de rueda 1 con tres tornillos a la vista

Extraerlo con el útil para tapacubos 2, insertándolo cerca de uno de los tornillos de rueda → 343.

NEUMÁTICOS



Para volver a colocarlo, reposicione los ganchos **4** en función de los tornillos **3**.

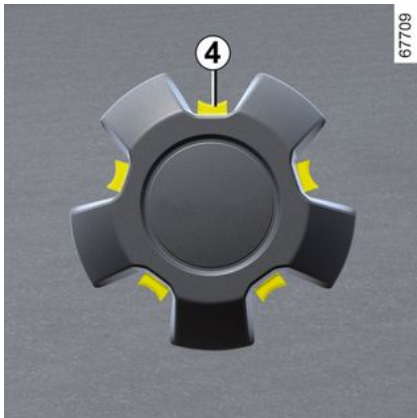

Introduzca los ganchos de fijación del embellecedor.



No dejar las herramientas sin sujeción en el interior del vehículo, ya que podrían salir despedidas en caso de frenada.

Después de cada uso, comprobar que todas las herramientas estén correctamente fijadas en el kit portaherramientas y, a continuación, colocarlo adecuadamente en su alojamiento para evitar cualquier riesgo de lesiones. Cuando la rueda de repuesto incluya los tornillos, debe utilizar estos tornillos exclusivamente para la rueda de repuesto.

REPARACIÓN

Remolcado: avería

Antes de efectuar cualquier operación de remolcado, poner la caja de velocidades en punto muerto (posición **N** en vehículos con caja de velocidades automática), desbloquear la columna de dirección y, a continuación, liberar el freno de aparcamiento.

En vehículos equipados con caja de velocidades automática, si no es posible situar la palanca de marchas en la posición **N**, consultar con un distribuidor autorizado.

Desbloqueo de la columna de dirección

Inserte la llave en el contacto y gírela hasta la posición "On" o, según el vehículo, con la tarjeta situada en la zona de detección, pulse el botón de arranque del motor durante aproximadamente **dos segundos** ➔ 154 ➔ 156.

Poner la palanca en punto muerto (posición **N** en el caso de los vehículos equipados con caja de velocidades automática).

La columna de dirección se desbloquea y se activan las funciones accesorias; es posible utilizar las luces del vehículo (intermitentes, luces de freno, etc.). Por la noche, el vehículo debe llevar las luces encendidas.

Según el vehículo, una vez terminado el remolcado, pulse dos veces el botón de arranque del motor (riesgo de descarga de la batería).

Es imperativo respetar la reglamentación en vigor sobre el remolcado.

Si conduce el vehículo remolcador, no sobrepase el peso máximo de remolque de su vehículo ➔ 394.



– Utilice una barra de remolcado rígida. En caso de utilizar una cuerda o un cable (si la legislación lo permite), el vehículo remolcado debe poder frenar.

- No debe remolcar un vehículo cuya capacidad para circular se encuentre alterada.
- Evite los tirones, acelerones y frenazos al remolcar, ya que podría dañar el vehículo.
- En todos los casos, se aconseja no superar los **25 km/h**.
- No empuje el vehículo si la columna de dirección se encuentra bloqueada.

Puntos de remolcado delantero y trasero

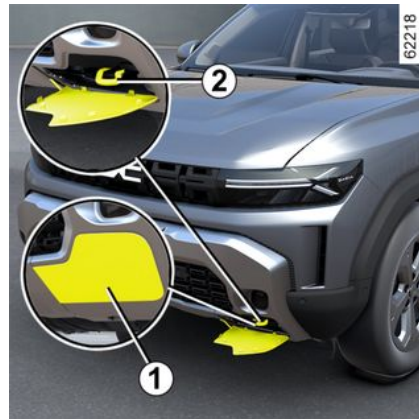

Utilice exclusivamente

- en la parte delantera: el punto de remolcado **2** o, según el vehículo, la anilla de remolcado **3** ➔ 343 y el punto de remolcado;
- En la parte trasera, el punto de remolcado **4**.

Estos puntos de remolcado tan sólo se pueden emplear para remolcar, en ningún caso deben servir para levantar directa o indirectamente el vehículo.

Punto de remolcado delantero 2

Para acceder al punto de remolcado **2**, suelte la cubierta delantera **1** inser-

REPARACIÓN

tando un destornillador de punta plana o similar debajo de la cubierta.

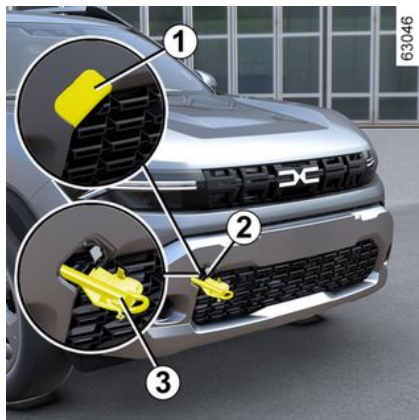

Apriete la anilla de remolcado 3 al máximo: al principio con la mano hasta llegar al tope y, finalmente, bloqueándola con la llave de la rueda.

Utilice únicamente el anillo de remolcado 3 y la llave de rueda → 343.



Asegúrese de que la argolla de remolcado esté atornillada correctamente.

Existe el riesgo de perder el objeto remolcado.

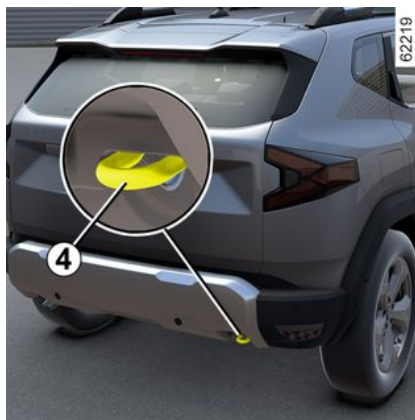

Punto de remolcado trasero 4



Con el motor parado, las asistencias de dirección y de frenado no están operativas.



No dejar las herramientas sin sujeción en el interior del vehículo, ya que podrían salir despedidoas en caso de frenada.

Remolcado de un vehículo con tracción a las 4 ruedas (4WD)

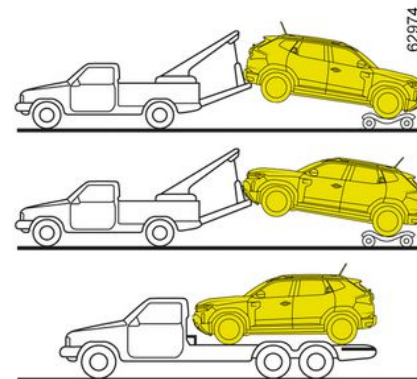

No debe remolcar el vehículo de 4 ruedas motrices, independientemente del modo seleccionado, cuando una de sus 4 ruedas toque el suelo (salvo para remolcar fuera de la carretera).

Riesgo de que se produzca un daño mecánico.

REPARACIÓN



No retire la llave del contacto ni deje la tarjeta en el vehículo durante la operación de remolcado (según el vehículo).

Riesgo de bloqueo de la columna de dirección.

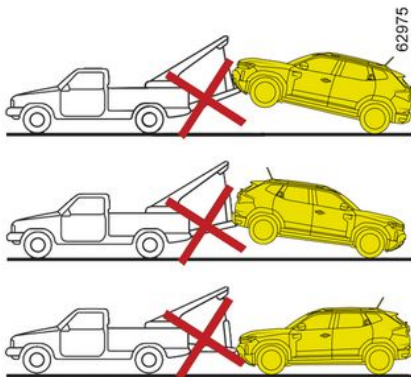

Remolcado fuera de la carretera

Si el vehículo se encuentra atascado en arena, nieve o barro, fijar un elemento de enganche flexible (correa de remolcado u otro dispositivo especialmente diseñado para este fin) en los puntos de remolcado delantero o trasero.



Para el montaje del equipamiento y para las condiciones de utilización, consulte el manual de montaje del fabricante.

Si un vehículo 4x4 (4WD) se queda atascado, solo debe remolcarse una corta distancia. **Riesgo de que se produzca un daño mecánico.**



En caso de remolcado fuera de la carretera, se prohíbe utilizar una barra rígida para remolcar un vehículo atascado. **Riesgo de que se produzca un daño mecánico.**

Remolcado de un vehículo con caja automática

Transporte el vehículo sobre una plataforma o remóquelo con las ruedas delanteras levantadas.

En circunstancias excepcionales y con exclusión de los Hybrid, el vehículo puede remolcarse con las cuatro ruedas en el suelo, únicamente hacia

delante, con la caja de velocidades en punto muerto **N** una distancia máxima de 80 km y sin superar los 25 km/h.

Nota: si la palanca de marchas no se puede poner en posición de **N**, contactar con un distribuidor autorizado.



Al guardar las herramientas, recuerde colocarlas en el maletero como lo estaban originalmente.

No dejar las herramientas sin sujeción en el interior del vehículo, ya que podrían salir despedidas en caso de frenada.

Batería: recuperación en caso de avería

Para evitar que haya saltos de chispa

- Asegúrese de que los sistemas eléctricos (plafones, etc.) estén apagados antes de desconectar o conectar la batería;
- en caso de carga, apagar el cargador antes de conectar o desconectar la batería;

REPARACIÓN

- no coloque objetos metálicos sobre la batería para evitar que se produzcan cortocircuitos entre los bornes;
- espere al menos un minuto después de parar el motor para desconectar la batería;
- asegúrese de conectar los bornes de la batería tras realizar su montaje.



Antes de realizar cualquier operación en el compartimento del motor, debe quitar el contacto → 154 o → 156.

Conexión de un cargador de batería

El cargador debe ser compatible con una batería de tensión nominal de 12 voltios.

No desconecte la batería con el motor en marcha. **Siga las instrucciones de uso dadas por el proveedor del cargador de baterías que esté empleando.**



Algunas baterías pueden presentar ciertas especificidades en relación con la carga. Consulte a su representante de la marca. Evite los riesgos de chispa que podrían causar una explosión inmediata y proceda a cargar la batería en un local bien aireado.

Existe riesgo de lesiones graves.



Maneje la batería con precaución, ya que contiene ácido sulfúrico que no debe entrar en contacto con los ojos o con la piel. Si esto ocurriese, lave con agua abundante. En caso necesario, acuda a un médico. Mantener cualquier llama, objeto al rojo vivo o chispa lejos de los componentes de la batería (**riesgo de explosión**).

Al realizar intervenciones cerca del motor, tenga en cuenta que éste puede estar caliente. Además, el motoventilador puede ponerse en marcha en cualquier

momento. El testigo  integrado en el compartimento del motor se lo recuerda.

Riesgo de lesiones.

Arranque con la batería de otro vehículo

Para arrancar el vehículo, si debe utilizar la batería de otro vehículo, consiga unos cables de arranque apropiados (de buena sección) en un Representante de la marca o, si ya posee ca-

REPARACIÓN

bles de arranque, asegúrese de que están en buen estado.

Las dos baterías deben tener una tensión nominal idéntica: 12 V. La batería que suministra la corriente debe tener una capacidad (amperios-hora, Ah) que sea al menos igual a la de la batería descargada.

Asegúrese de que los dos vehículos no estén en contacto (riesgo de cortocircuito al conectar los polos positivos) y que la batería descargada esté bien conectada. Corte el contacto de su vehículo.

Arranque el motor del vehículo que suministrará la corriente y acelérela a un régimen medio.

Nota: En la versión Hybrid, como no se puede acceder directamente a la batería, es necesario utilizar los terminales remotos situados en el compartimento del motor.



No utilice su vehículo Hybrid para volver a arrancar una batería de 12 voltios de otro vehículo. La potencia eléctrica de la batería secundaria de 12 V de un vehículo Hybrid no es suficiente para esta operación.

Riesgo de daños para el vehículo.



Maneje la batería con precaución, ya que contiene ácido sulfúrico que no debe entrar en contacto con los ojos o con la piel. Si esto ocurriese, lave con agua abundante. En caso necesario, acuda a un médico.

Mantener cualquier llama, objeto al rojo vivo o chispa lejos de los componentes de la batería (**riesgo de explosión**).

Al realizar intervenciones cerca del motor, tenga en cuenta que éste puede estar caliente. Además, el motoventilador puede ponerse en marcha en cualquier

momento. La etiqueta  integrada en el compartimento del motor se lo recuerda.

Riesgo de lesiones.

REPARACIÓN

Batería de "12 V" del compartimiento del motor

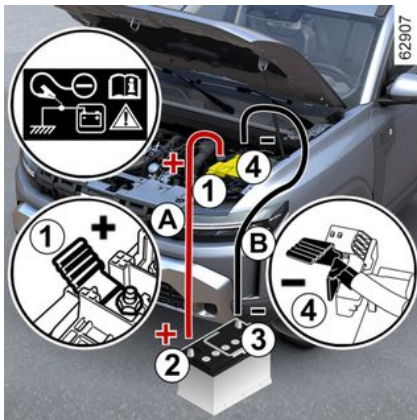

(versión de combustión)

Conectar el cable positivo (+) **A** al borne (+) **1** de la batería descargada y, a continuación, al borne (+) **2** de la batería que suministra la corriente.

Conectar el cable negativo (-) **B** al borne (-) **3** de la batería que suministra la corriente y luego al borne (-) **4** de la batería descargada.

Arranque el motor de la forma habitual. En cuanto arranque, desconectar los cables **A** y **B** en orden inverso (**4 - 3 - 2 - 1**).



Asegurar que no hay contacto entre los cables **A** y **B** y que el cable positivo **A** no está en contacto con ningún componente metálico del vehículo que suministra la corriente.

Existe el riesgo de lesiones graves y/o de daños en el vehículo.



Según el vehículo, en caso de fallo de la batería (batería desconectada, descargada, etc.), se debe realizar una reinicialización de la dirección asistida ➔ 127.

La batería secundaria de "12 V" en la parte trasera del vehículo

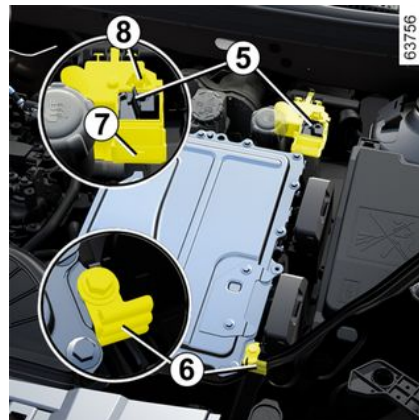

(Versión Hybrid)

El acceso a la batería no es directo.

Utilizar el **borne 5 (+)** y el **borne 6 (-)** en el compartimiento del motor.

Nota: abrir la tapa **7** del borne **5 (+)** ejerciendo presión sobre el botón **8**.

REPARACIÓN

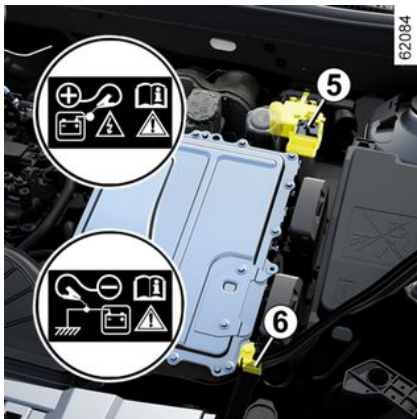

Esta prohibida la desconexión del cable positivo en el compartimento del motor.

Riesgo de que el motor arranque de forma accidental.

Riesgo de quemaduras por proyección de chispas.

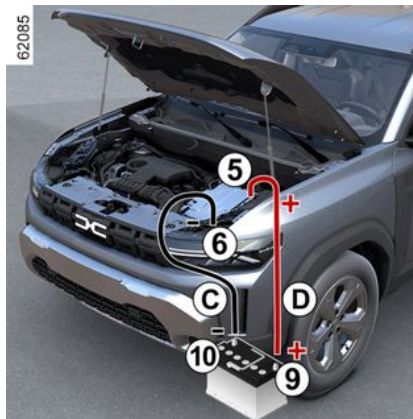

Conectar el cable positivo **D** al borne **5 (+)** y, a continuación, al borne **9 (+)** de la batería que suministra la corriente.

Conectar el cable negativo **C** al terminal **10 (-)** de la batería que suministra la corriente y, a continuación, al terminal **6 (-)**.

Pise el pedal del freno y presione el botón de arranque. Una vez que haya arrancado el motor, desconectar los cables **C** y **D** en orden inverso (**6 - 10 - 9 - 5**).

Después de cada operación de la tapa **7**, verifique el bloqueo de la tapa del bloqueo de terminales en su pestaña **8**.



Asegúrese de que no haya contacto entre los cables **C** y **D** y que el cable positivo **D** no esté en contacto con ningún componente metálico del vehículo que suministra la corriente.

Existe el riesgo de lesiones y/o de daños en el vehículo.

FAROS, LUCES: SUSTITUCIÓN DE LAS LÁMPARAS

Iluminación exterior: sustitución de las lámparas

Faros delanteros: sustitución de las lámparas



Luz de carretera 1
(según el vehículo)

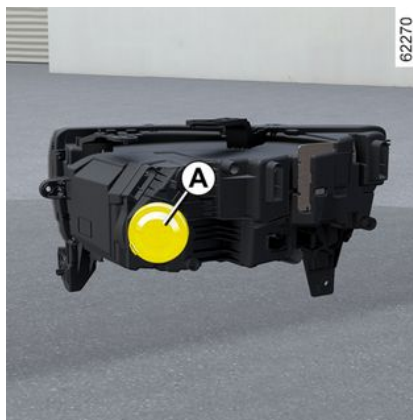

Retire la tapa **A**.



Suelte el conector **2**, extraiga el conjunto de su alojamiento y saque la bombilla.

Tipo de lámpara: H7.

Antes de sustituir la bombilla, anote su posición en su alojamiento. Después de efectuar el cambio, compruebe que la bombilla de sustitución ocupe exactamente la misma posición en el alojamiento. Encaje la tapa.

Luz de cruce 3 (LED)

(según el vehículo)

Consulte a un Representante de la marca.

Luz de día/luz de posición 4 (LED)

(según el vehículo)

Consulte a un Representante de la marca.

Luz indicadora de dirección 5 (LED)

(según el vehículo)

Consulte a un Representante de la marca.

FAROS, LUCES: SUSTITUCIÓN DE LAS LÁMPARAS



Al realizar intervenciones cerca del motor, tenga en cuenta que éste puede estar caliente.

Además, el motoventilador puede ponerse en marcha en cualquier

momento. La etiqueta  integrada en el compartimento del motor se lo recuerda.

Riesgo de lesiones.

Luces traseras: sustitución de las lámparas

Indicadores de dirección/luces de posición y de stop



Abra la tapa del maletero y retire la cubierta **A**.

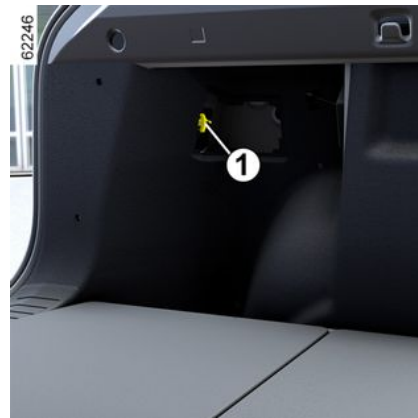

Desenrosque la tuerca **1** y saque la unidad de luz **2** del exterior.

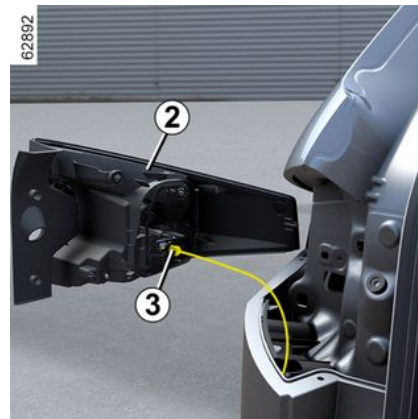

6

FAROS, LUCES: SUSTITUCIÓN DE LAS LÁMPARAS

Suelte el conector **3** y desbloquee los clips **4** para quitar el portalámparas **5**.

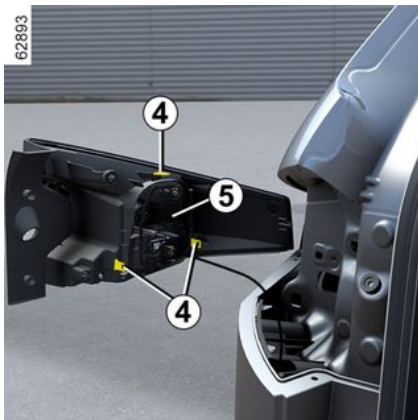

i Según la legislación vigente o por precaución, consiga en su Representante de la marca una caja de repuesto que incluya un juego de lámparas y un juego de fusibles



Las bombillas están sometidas a presión y pueden romperse durante la sustitución.

Riesgo de lesiones.

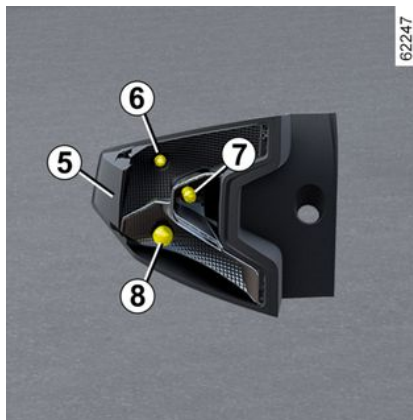

6. Luz de posición.

Tipo de lámpara: W5W.

7. Indicadores de dirección

Tipo de lámpara: WY16W.

8. Luz de posición y luz de stop

Tipo de lámpara: P21/5W.



No toque el escape.
Hay riesgo de quemaduras.

Montaje

Para volver a colocarlo, realice el proceso en sentido contrario con cuidado de no dañar el cableado, apriete la tuerca **1** en primer lugar.



Luz de marcha atrás 9

(según el vehículo)

Acceda al portalámparas situado debajo del parachoques trasero y, a continuación, aflójelo girando hacia el centro del vehículo y retire la bombilla.

FAROS, LUCES: SUSTITUCIÓN DE LAS LÁMPARAS

Tipo de lámpara: P21W.

Montaje

Para montarlo de nuevo, proceda en sentido inverso al desmontaje teniendo cuidado de no dañar los cables. Después de colocar la bombilla, asegúrese de que queda bien bloqueada. Ahora bien, debido a su escasa accesibilidad, **le aconsejamos que sea un representante de la marca quien sustituya las bombillas.**



Tercera luz de freno LED 10

Consulte a un Representante de la marca.

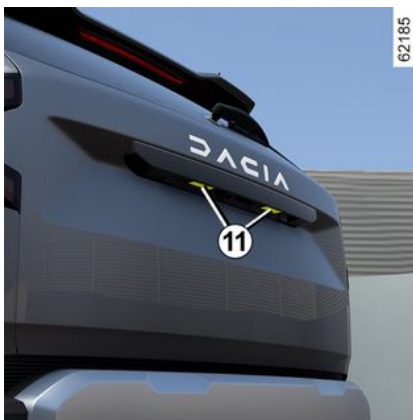

Luz de la placa de la matrícula 11 (LED)

(según el vehículo)

Consulte a un Representante de la marca.



Las bombillas están sometidas a presión y pueden romperse durante la sustitución.

Riesgo de lesiones.

Luces antiniebla: sustitución de las lámparas

Luces antiniebla delanteras



Reemplace las luces antiniebla delanteras izquierdas 1

(según el vehículo)

- Acceda al portalámparas soltando la tapa 2;
- gire un cuarto de vuelta el portalámparas;
- saque la bombilla.

o

- Desenrosque el tornillo con un destornillador;
- acceder al portalámparas soltando la tapa 2;

FAROS, LUCES: SUSTITUCIÓN DE LAS LÁMPARAS

- gire un cuarto de vuelta el portalámparas;
- saque la bombilla.



Sustituir las luces antiniebla delanteras del lado derecho 3

Debido a su accesibilidad reducida, **le aconsejamos que haga sustituir sus bombillas por un Distribuidor autorizado.**

(según el vehículo)

- Girar el volante de dirección completamente hacia la izquierda;
- desenroscar las fijaciones del paso de rueda;
- gire un cuarto de vuelta el portalámparas;
- saque la bombilla.

o

- Desenrosque el tornillo con un destornillador;
- acceder al portalámparas soltando la tapa 4;
- gire un cuarto de vuelta el portalámparas;
- saque la bombilla.

Tipo de lámpara:H16.



Las bombillas están sometidas a presión y pueden romperse durante la sustitución.

Riesgo de lesiones.

Montaje

Para montarlo de nuevo, proceda en sentido inverso al desmontaje teniendo cuidado de no dañar los cables.

Después de colocar la bombilla, asegúrese de que queda bien bloqueada.

No obstante, **le recomendamos que sea un Representante de la marca el que sustituya las bombillas.**



Según la legislación o por precaución, consiga en un Representante de la marca una caja de repuesto que incluya un juego de lámparas y un juego de fusibles.



Al realizar intervenciones cerca del motor, tenga en cuenta que éste puede estar caliente.

Además, el motoventilador puede ponerse en marcha en cualquier

momento. La etiqueta  integrada en el compartimento del motor se lo recuerda.

Riesgo de lesiones.

Luz antiniebla trasera 5

(según el vehículo)

FAROS, LUCES: SUSTITUCIÓN DE LAS LÁMPARAS



Acceda al portalámparas situado debajo del parachoques trasero y, a continuación, aflójelo girando hacia el centro del vehículo y retire la bombilla.

Tipo de lámpara: P21W.



No toque el escape.
Riesgo de quemaduras.

Montaje

Para montarlo de nuevo, proceda en sentido inverso al desmontaje teniendo cuidado de no dañar los cables.

Después de colocar la bombilla, asegúrese de que queda bien bloqueada.

Ahora bien, debido a su escasa accesibilidad, **le aconsejamos que sea un Representante de la marca quien sustituya las lámparas.**



Las bombillas están sometidas a presión y pueden romperse durante la sustitución.

Riesgo de lesiones.



Cualquier intervención (o modificación) en el sistema eléctrico debe ser efectuada por un representante de la marca, ya que una conexión incorrecta podría causar daños al equipo eléctrico (cableado, elementos y, en particular, el alternador). Además, su Representante de la marca dispone de las piezas necesarias para la adaptación.

Intermitentes: sustitución de las bombillas



Cuando sea necesario quitar la carcasa de un retrovisor exterior, **le recomendamos que sea un representante de la marca quien sustituya la bombilla.**

Para acceder a la bombilla:

FAROS, LUCES: SUSTITUCIÓN DE LAS LÁMPARAS



– soltar con cuidado la carcasa del retrovisor exterior **2** de su base **3** (movimiento **A**);

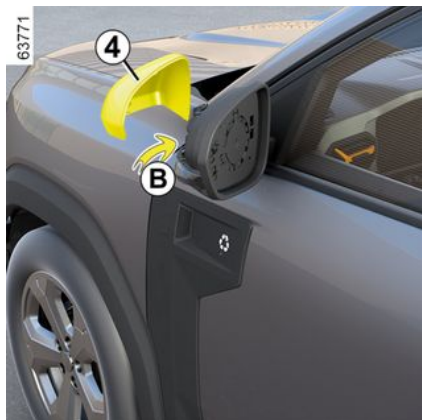

– soltar la carcasa **4** con un destornillador de punta plana o similar (movimiento **B**);



– aflojar los tornillos **5** con un destornillador;



– soltar la tapa **6** del repetidor **1** para acceder a la bombilla;

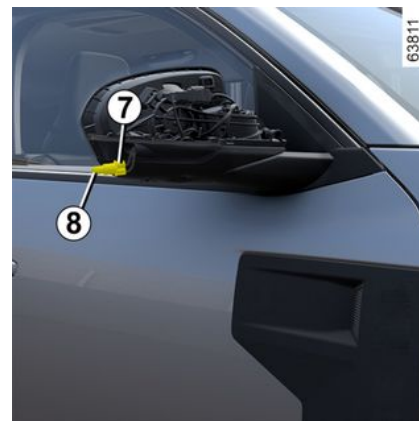

FAROS, LUCES: SUSTITUCIÓN DE LAS LÁMPARAS

– girar el portalámparas **7** y extraer la bombilla **8**.

Tipo de lámpara: WY5W.

Para montarla, proceda en sentido inverso.

Asegurar:

- Que el portalámparas **7** esté correctamente alineado antes de introducirlo en su alojamiento;
- Que la carcasa del retrovisor exterior **2** enganche correctamente a su base **3**.

Al realizar el desmontaje y la reposición, asegúrese de que el cableado y los componentes de su entorno no estén dañados.



Las bombillas están sometidas a presión y pueden romperse durante la sustitución.

Riesgo de lesiones.

Iluminación interior: sustitución de las lámparas

Plafonier delantero **1**

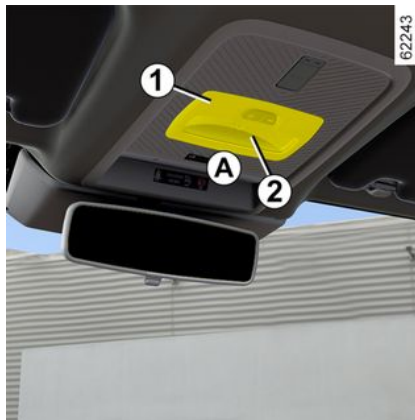

- Soltar la lente **2** con la ayuda de un útil similar a un destornillador plano y posicionado en **A**;

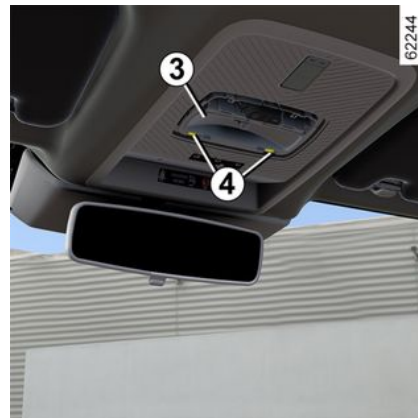

- suelte y libere el portalámparas **3** con ayuda de las pestañas **4**;
- extraiga la bombilla concernida.

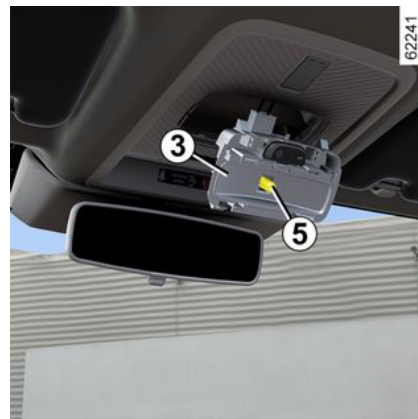

FAROS, LUCES: SUSTITUCIÓN DE LAS LÁMPARAS

Tipo de lámpara 5: W5W.

Montaje

– Encaje la lente 2 en el portalámparas 3;



– fije el plafón 1 hasta oír un clic;
– asegurar que la luz del plafonier esté colocada correctamente y bloqueada en su lugar.



Las bombillas están sometidas a presión y pueden romperse durante la sustitución.

Riesgo de lesiones.

Focos de lectura delanteros 6

(según el vehículo)

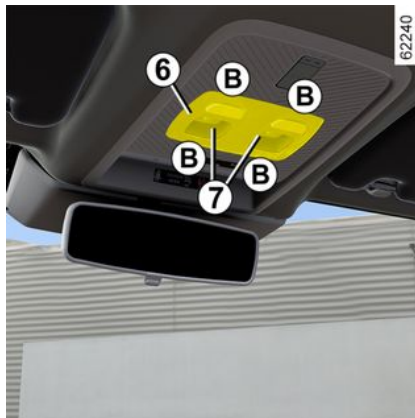

– Soltar la lente 7 con la ayuda de un útil similar a un destornillador plano y posicionarlo en B;

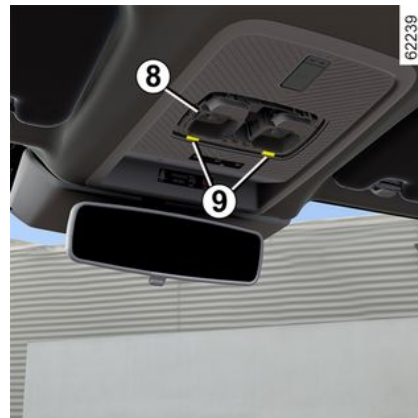

– suelte y libere el portalámparas 8 con ayuda de las pestañas 9;
– extraiga la bombilla concernida.

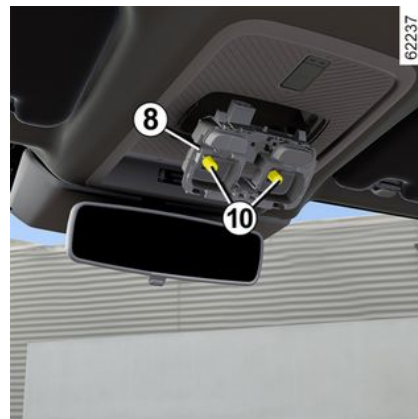

FAROS, LUCES: SUSTITUCIÓN DE LAS LÁMPARAS

Tipo de lámpara **10**: W5W.

Montaje

- Encaje la lente **7** en el portalámparas **8**;



- fija en la unidad del foco de lectura **6** hasta que emita un chasquido;
- comprobar que la luz de lectura esté correctamente colocada y encajada en su lugar.

Foco de lectura trasero **11**

(según el vehículo)



- Soltar la lente **12** con la ayuda de un útil similar a un destornillador plano y posicionarlo en **C**;



- suelte y libere el portalámparas **13** con ayuda de las pestañas **14**;
- extraiga la bombilla concernida.



Tipo de lente **15**: W5W.

Montaje

- Encaje la lente **12** en el portalámparas **13**;

FAROS, LUCES: SUSTITUCIÓN DE LAS LÁMPARAS



- enganche el foco de lectura **11** hasta que escuche el clic;
- comprobar que la luz de lectura esté correctamente colocada y encajada en su lugar.



Las bombillas están sometidas a presión y pueden romperse durante la sustitución.

Riesgo de lesiones.

Iluminador de guantera **16**

(según el vehículo)



Soltar la luz **16** con un destornillador plano o un útil similar, presionando la pestaña **17** para mover la luz hacia el interior de la guantera.

Desconecte el iluminador.

Tipo de lámpara:W5W.

Iluminación del maletero **18**

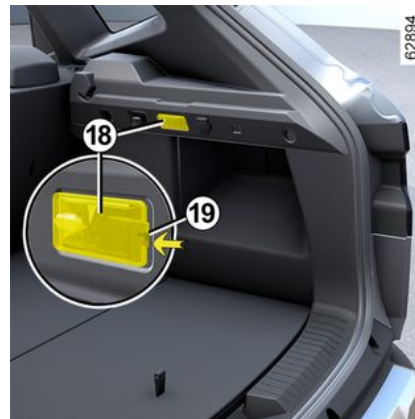

Suelte el iluminador **18** con un destornillador plano o herramienta similar para presionar la lengüeta **19** y bascular el iluminador hacia el interior del maletero.

Desconecte el iluminador.

FAROS, LUCES: SUSTITUCIÓN DE LAS LÁMPARAS

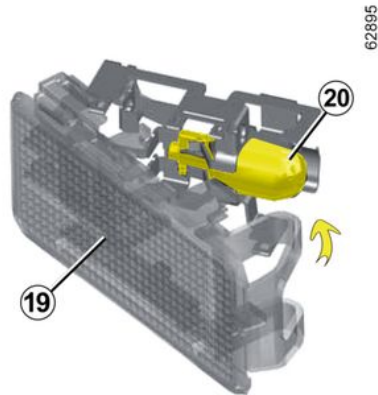

Suelte el difusor **19** y acceda a la lámpara **20**.

Tipo de lámpara 20: W5W.



Las bombillas están sometidas a presión y pueden romperse durante la sustitución.

Riesgo de lesiones.

ESCOBILLAS DE LOS LIMPIAPARABRISAS: SUSTITUCIÓN

Escobillas del limpiaparabrisas

2

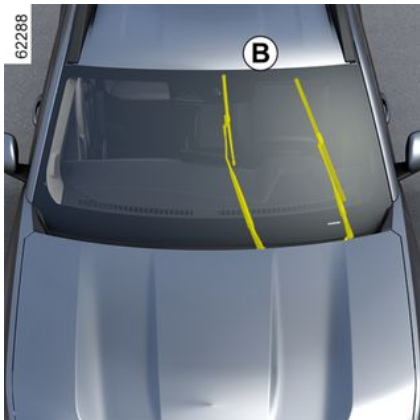

Para volver a colocar los limpiaparabrisas, póngalos primero en la posición de reparación **B**.



Con el contacto puesto y el motor parado:

- mueva la manecilla **1** dos veces consecutivas a la posición **A** (un barrido): las escobillas de los limpiaparabrisas se detendrán en la posición de servicio **B**, lejos del capó.
- presione el botón **4** y retire la escobilla hacia arriba.

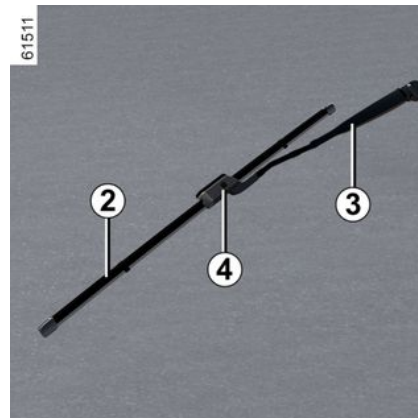

Montaje

Para volver a montar la escobilla del limpiaparabrisas **2**, insertarla en su alojamiento del brazo **3** y encajarla hasta escuchar un clic. Asegúrese de que la escobilla queda bien sujeta.

Para devolver las escobillas a la posición baja, asegúrese de que los brazos del limpiaparabrisas estén abatidos sobre el parabrisas y, a continuación, mueva la manecilla **1** a la posición **A** (un barrido): las escobillas del limpiaparabrisas se abatirán en el capó al poner el contacto.

ESCOBILLAS DE LOS LIMPIAPARABRISAS: SUSTITUCIÓN

 Vigile el estado de las escobillas de los limpiaparabrisas. Su vida útil depende de usted:

- limpie las escobillas y el parabrisas regularmente con agua y jabón;
- no las utilice cuando el parabrisas está seco.
- separarlas del parabrisas cuando lleven mucho tiempo sin utilizarse.

Sustitución de la escobilla del limpia trasero 5

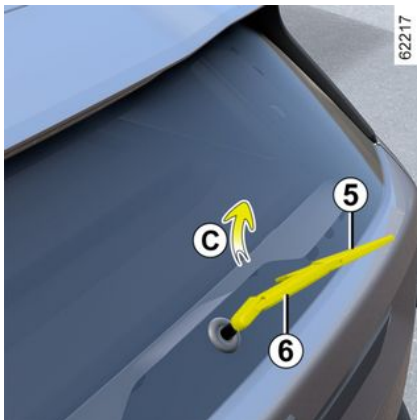

La palanca en posición off (desactivada):

- levante el brazo del limpiaparabrisas **6**;
- gire la escobilla del limpiaparabrisas trasero **5** (movimiento **C**) hasta que se desacople;
- libere la escobilla del limpiaparabrisas trasero **5** tirando de ella.

Montaje

Para montar la escobilla del limpia, proceda en el sentido inverso al desmontaje. Asegúrese de que la escobilla queda bien sujeta.

 Vigile el estado de las escobillas de los limpiaparabrisas. Su vida útil depende de usted:

- limpie las escobillas y el parabrisas regularmente con agua y jabón;
- no las utilice cuando el parabrisas está seco.
- separarlas del parabrisas cuando lleven mucho tiempo sin utilizarse.



– En tiempo de heladas, asegúrese de que las escobillas del limpiaparabrisas no estén inmovilizadas por el hielo (existe riesgo de calentamiento del motor eléctrico).

– Vigile el estado de las escobillas de los limpiaparabrisas.

Debe cambiarlas cuando disminuya su eficacia: aproximadamente una vez al año.

Al cambiar la escobilla, cuando esta se retira, tenga la precaución de no dejar que el brazo caiga sobre el cristal: hay riesgo de romper el cristal.



Antes de cambiar la escobilla del limpiaparabrisas trasero, asegúrese de que la manecilla está en posición de apagado (desactivada).

Riesgo de lesiones.

FUSIBLES

Caja de fusibles



Si un componente eléctrico no funciona, verifique el estado de los fusibles. Soltar la tapa **A** empleando la muesca **1** o, según el vehículo, soltar la tapa **B** empleando la muesca **2**.

Pinzas 3

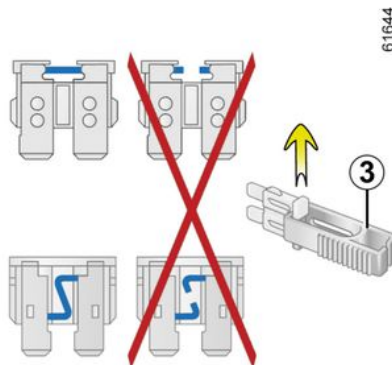

Suelte el fusible con las pinzas **3**, situadas en la parte trasera de la tapa **A** o **B**.

Para sacarlo de la pinza, deslícelo lateralmente.

Se recomienda no utilizar los emplazamientos de los fusibles libres.

 Según la legislación vigente o por precaución, consiga en su Representante de la marca una caja de repuesto que incluya un juego de lámparas y un juego de fusibles

 Verifique el fusible con-
cernido y **sustitúyalo**, si
es necesario, **imperati-
vamente por otro fusi-
ble del mismo amperaje que el
de origen**.
Un fusible con demasiado ampe-
raje puede crear un calentamien-
to excesivo de la red eléctrica
(hay riesgo de incendio), en caso
de consumo anormal de un equi-
pamiento.

FUSIBLES

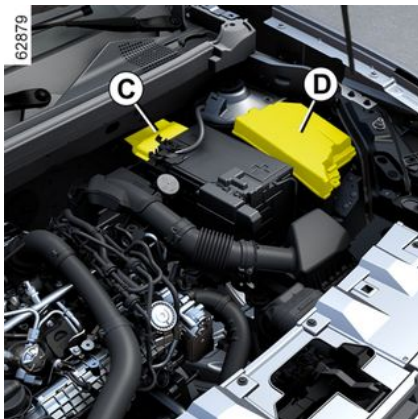

Fusibles en el compartimento del motor *C* y *D*

Algunas funciones están protegidas por fusibles situados en el compartimento del motor, en las unidades *C* y *D*.

Ahora bien, debido a su escasa accesibilidad, **le aconsejamos que sea un Representante de la marca quien sustituya los fusibles.**



En las intervenciones bajo el capó del motor, asegúrese de que la palanca del limpiaparabrisas esté en la posición de parada.

Riesgo de lesiones.

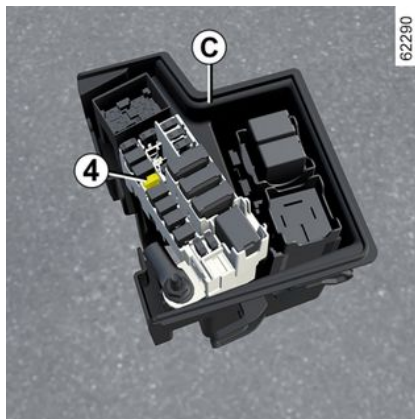

Fusible de GLP en el compartimento del motor *C*.

Fusible GLP **4**: corte del circuito de GLP.



El motor debe estar apagado y no puesto en modo de espera antes de realizar cualquier operación en el compartimento del motor.

Debe cortar el contacto → **154**
→ **156**.



Al realizar intervenciones cerca del motor, tenga en cuenta que éste puede estar caliente.

Además, el motoventilador puede ponerse en marcha en cualquier

momento. La etiqueta  del compartimento del motor se lo recuerda.

Riesgo de lesiones.

FUSIBLES

Asignación de los fusibles

(la presencia de los fusibles depende del nivel de equipamiento del vehículo)

64824

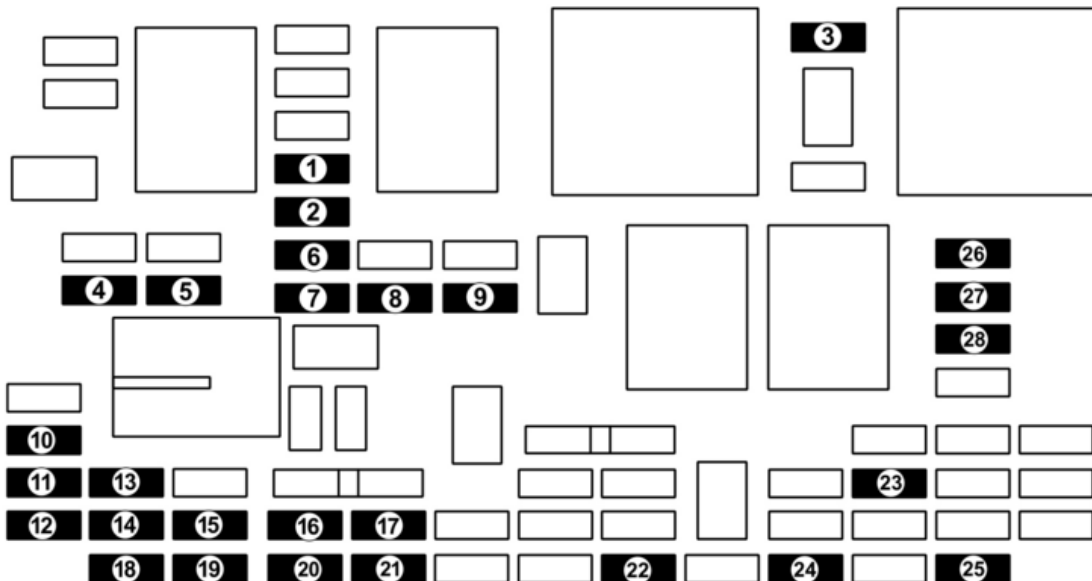

FUSIBLES

- 1.** Retrovisores térmicos
- 2.** Asiento calefactado del conductor y del pasajero
- 3.** Tracción del remolque
- 4.** Limpiaparabrisas trasero y luces antiniebla traseras
- 5.** Luces de advertencia de peligro sin MCB
- 6.** Luces de freno sin MCB
- 7.** Radio
- 8.** Deshielo de la luneta trasera
- 9.** Botón 4x4, Aire acondicionado manual, Radio, ECU Gateway, Espejo retrovisor interior, Cinturón de seguridad, Parabrisas calefactable
- 10.** USB
- 11.** Toma de accesorios del maletero, dispositivo de remolque
- 12.** Según el vehículo, asientos con calefacción
- 13.** Luces de advertencia de peligro con MCB
- 14.** Luces de freno con MCB
- 15.** Elevalunas impulsional para el asiento del pasajero delantero
- 16.** USB
- 17.** Mando del espejo retrovisor
- 18.** Elevalunas impulsional para el asiento trasero derecho
- 19.** Elevalunas impulsionales
- 20.** Elevalunas impulsional para el asiento trasero izquierdo
- 21.** Sonido de bienvenida interior y exterior
- 22.** Plafones
- 23.** Botón de aparcamiento asistido
- 24.** Preequipamiento para accesorios
- 25.** Preequipamiento para accesorios
- 26.** Toma de 12 V, Encendedor de cigarrillos.
- 27.** Volante de dirección calefactado
- 28.** Botón de la bomba de líquido del lavaparabrisas

PRE-INSTALACIÓN DE LA RADIO

Si su vehículo no está equipado con un sistema de audio, dispone de un preequipamiento compuesto de emplazamientos para:



– la radio **1**;



– los altavoces delanteros **2** y **3**;



– los altavoces traseros **4**.

Para la instalación de un equipamiento, consulte a un Representante de la marca.

Ubicación de la radio **1**

Suelte la cubierta. Las conexiones (antena, + y alimentación de -, cableado de los altavoces) se encuentran detrás.

PRE-INSTALACIÓN DE LA RADIO

-  – En todos los casos, es muy importante seguir con precisión las instrucciones dadas en el manual del equipo.
- Las características de los soportes y cableados (disponibles en la red de la marca) varían en función del nivel de equipamiento de su vehículo y del tipo de su radio. Para conocer su referencia, consulte a un Representante de la marca.
 - Las intervenciones en los circuitos eléctrico y de la radio del vehículo las realizarán exclusivamente Representantes de la marca: una conexión incorrecta del sistema podría provocar el deterioro del equipamiento eléctrico y/o de los componentes conectados al mismo.



Accesorios eléctricos y electrónicos

Antes de instalar este tipo de accesorio (en particular, los emisores/receptores: banda de frecuencias, nivel de potencia, posición de la antena, etc.), asegúrese de que sea compatible con su vehículo. Consulte a un Taller Autorizado.

Antes de conectar un accesorio a una toma, asegúrese de que no se supere la potencia máxima autorizada para la toma → 292 → 302. **Riesgo de incendio**

No debe llevarse a cabo ninguna intervención en el circuito eléctrico y/o electrónico del vehículo, a menos que sea por un profesional cualificado. De hecho, cualquier conexión y/o instalación incorrecta de accesorios eléctricos/electrónicos que no estén homologados por el fabricante pueden llevar a:

- daños a los equipos eléctricos y/o electrónicos;
- daños a los componentes que estén conectados;
- la recogida y tratamiento de datos del vehículo;
- violación de la intimidad (modificación, supresión o acceso injustificado a datos personales);
- cancelación de la autorización de entrada en mantenimiento.

Riesgo de accidentes graves. Riesgo de violación de la privacidad.

Si en el futuro se instalan equipos eléctricos, es preciso asegurarse de que se informa del valor nominal y de la posición del fusible correspondiente.

Utilización de la toma de diagnóstico

El uso de accesorios electrónicos en la toma de diagnóstico puede causar graves interferencias en los sistemas electrónicos del vehículo y/o suponer una violación de la privacidad (modificación, eliminación o acceso injustificado a datos personales). Para su seguridad, recomendamos que utilice únicamente accesorios electrónicos homologados por el fabricante. Consulte a un representante de la marca. **Riesgo de accidentes graves. Riesgo de violación de la privacidad.**

Montaje posterior de accesorios

Si desea instalar accesorios en el vehículo: consulte a un Representante de la marca. Además, para asegurarse del correcto funcionamiento de su vehículo y evitar riesgos que puedan afectar a su seguridad, le aconsejamos utilice los accesorios específicos homologados, adaptados a su vehículo y que son los únicos garantizados por el constructor.

Si utiliza una barra antirrobo, fíjela únicamente en el pedal de freno.

Obstáculos para el conductor

INSTALACIÓN Y USO DE LOS ACCESORIOS

En el lado del conductor, utilice exclusivamente alfombrillas adaptadas al vehículo, sujetándolas con los elementos preinstalados y comprobando con frecuencia su fijación. No coloque una alfombrilla encima de otra. **Los pedales pueden quedarse atascados.**

AVERÍAS DE FUNCIONAMIENTO

Los siguientes consejos le sacarán de un apuro rápida y provisionalmente; por seguridad, consulte lo antes posible con un Representante de la marca.

Utilización de la tarjeta	CAUSAS POSIBLES	QUÉ HACER
<p>La tarjeta no permite bloquear o desbloquear las puertas.</p>	<p>Pila de la tarjeta gastada.</p>	<p>Sustituya la pila. Aún podrá bloquear/desbloquear y arrancar su vehículo → 50 → 42 → 156.</p>
	<p>Utilización de aparatos que funcionan en la misma frecuencia que la tarjeta (teléfono móvil...).</p>	<p>Dejar de utilizar los dispositivos o recurrir a la llave integrada en la tarjeta → 50.</p>
	<p>Vehículo situado en una zona con gran radiación electromagnética.</p>	<p>Utilizar la llave que se encuentra integrada en la tarjeta → 50.</p>
	<p>Batería del vehículo descargada.</p>	
	<p>El mensaje "Situar tarjeta en zona + START" aparece en el cuadro de instrumentos.</p>	<p>Coloque su tarjeta en el símbolo → 156 y, a continuación, pulse el botón de arranque.</p>
	<p>El vehículo está en marcha.</p>	<p>Con el motor en marcha, no se puede bloquear/desbloquear el vehículo con la tarjeta. Quite el contacto.</p>
<p>Desincronización de la tarjeta.</p>	<p>Desbloquee la puerta del conductor introduciendo la llave integrada de la tarjeta por la cerradura → 50 y, a continuación, coloque la tarjeta en el símbolo → 156 y pulse el botón de arranque para sincronizarla.</p>	

Utilización del telemando	CAUSAS POSIBLES	QUÉ HACER
<p>El telemando no funciona para desbloquear o bloquear las puertas.</p>	<p>Pila del telemando gastada.</p>	<p>Utilice la llave de emergencia.</p>

AVERÍAS DE FUNCIONAMIENTO

Utilización del telemando	CAUSAS POSIBLES	QUÉ HACER
	Utilización de aparatos que funcionan en la misma frecuencia que el telemando (teléfono móvil...).	Desconecte los aparatos o utilice la llave.
	Vehículo situado en una zona con gran radiación electromagnética.	Sustituya la pila. Aún podrá bloquear, desbloquear y arrancar su vehículo ➔ 50➔ 46➔ 154.
	Batería descargada.	
	El vehículo está en marcha.	Con el motor en marcha, no se puede bloquear/desbloquear el vehículo con la llave. Quite el contacto.
	Desincronización del telemando.	Desbloquee la puerta del conductor insertando la llave en la cerradura de la puerta ➔ 50, luego arranque el motor para sincronizar el control remoto ➔ 154.

Si al accionar el motor de arranque	CAUSAS POSIBLES	QUÉ HACER
Los testigos del cuadro de instrumentos pierden intensidad o no se encienden, el motor de arranque no gira.	Bornes de batería mal apretados, desconectados u oxidados.	Apriételos, conéctelos o límpielos si están oxidados.
	Batería descargada o fuera de uso.	Conecte otra batería a la batería defectuosa ➔ 353 o reemplace la batería si es necesario. No empuje el vehículo si la columna de dirección se encuentra bloqueada.
	Circuito defectuoso.	Consulte a un Representante de la marca.
El motor no arrancará.	Condiciones de arranque no cumplidas.	Consulte el apartado en ➔ 153 ➔ 154 ➔ 156.
	La tarjeta "manos libres" no funciona.	➔ 156.

AVERÍAS DE FUNCIONAMIENTO

Si al accionar el motor de arranque	CAUSAS POSIBLES	QUÉ HACER
Con el vehículo parado y el motor frío, el régimen de ralentí del motor es alto.	En el caso de una versión de gasolina, no se trata necesariamente de una anomalía. Esto puede deberse al aumento de la temperatura del motor hasta la temperatura normal de funcionamiento.	El régimen de ralentí del motor debe comenzar a disminuir después de aproximadamente un minuto de funcionamiento. De lo contrario, esto puede deberse a otro fallo. Consulte a un Representante de la marca.
El motor no se para.	Tarjeta no detectada Problema electrónico.	Coloque su tarjeta en el símbolo ➔ 156 y, a continuación, pulse el botón de arranque. Presione cinco veces rápidas el botón de arranque.
La columna de dirección se queda bloqueada.	Volante bloqueado. Circuito eléctrico defectuoso.	Mover el volante de dirección mientras se presiona el botón de arranque del motor (o, según el vehículo, al utilizar la llave de contacto) ➔ 154 ➔ 156 . Consulte a un Representante de la marca.

En carretera	CAUSAS POSIBLES	QUÉ HACER
Vibraciones.	Neumáticos mal inflados, mal equilibrados o dañados.	Controlar la presión de los neumáticos. Si no es la causa, acudir a un concesionario autorizado para que comprueben su estado.
Humo blanco en el escape.	En la versión diésel, no se trata necesariamente de una avería. El humo puede deberse a la regeneración del filtro de partículas. En el caso de una versión de gasolina, no se trata necesariamente de una anomalía. Dependiendo de las condiciones climáticas (frío, humedad, etc.), se puede producir humo al acelerar bruscamente el vehículo.	➔ 170 . Reduzca el régimen motor y evite las aceleraciones bruscas para facilitar progresivamente la desaparición del humo. De lo contrario, esto puede deberse a otro fallo. Consulte a un Representante de la marca.

AVERÍAS DE FUNCIONAMIENTO

En carretera	CAUSAS POSIBLES	QUÉ HACER
Humo bajo el capó motor.	Cortocircuito o fuga del circuito de refrigeración.	Deténgase, corte el contacto, aléjese del vehículo y contacte con un Representante de la marca.
El testigo de presión de aceite se enciende: en curvas o al frenar tarda en apagarse o permanece encendido al acelerar	El nivel está demasiado bajo. Falta presión de aceite	Añada aceite de motor → 318. Detenga el vehículo y contacte con un Representante de la marca.
La dirección se endurece.	Sobrecalentamiento de la asistencia. Fallo con el motor de asistencia eléctrica. Fallo en el sistema de asistencia.	Conducir con precaución a velocidad reducida, tenga en cuenta el mayor nivel de esfuerzo que se necesita ejercer en el volante de dirección para girar las ruedas. Consulte a un Representante de la marca.
El motor se calienta. El indicador de temperatura del refrigerante está situado en la zona de advertencia y se enciende la luz de advertencia STOP .	Motoventilador averiado. Fugas de agua.	Detenga el vehículo, pare el motor y contacte con un Representante de la marca. Compruebe el depósito de líquido de refrigeración: debe contener líquido. Si no tuviera, consulte a un Representante de la marca lo antes posible.
Burbujas en el vaso del líquido de refrigeración.	Avería mecánica: junta de culata quemada.	Pare el motor. Contacte con un Representante de la marca.

AVERÍAS DE FUNCIONAMIENTO



Radiador: en caso de una falta importante de líquido de refrigeración, no olvide que nunca hay que completar el nivel con líquido de refrigeración frío cuando el motor está muy caliente. Tras una intervención en el vehículo que haya precisado del vaciado, incluso parcial, del circuito de refrigeración, deberá llenarse este último con una nueva mezcla, convenientemente dosificada. Le recordamos que es imperativo emplear solamente un producto seleccionado por nuestros servicios técnicos.

Aparatos eléctricos	CAUSAS POSIBLES	QUÉ HACER
El limpiaparabrisas no funciona.	Escobillas del limpiaparabrisas pegadas.	Separar las escobillas del parabrisas antes de usar los limpiaparabrisas.
	Circuito eléctrico defectuoso.	Consulte a un Representante de la marca.
	Fusible fundido.	Sustituir el fusible o hacer que lo sustituyan → 372.
El limpiaparabrisas no se detiene.	Mandos eléctricos defectuosos.	Consulte a un Representante de la marca.
Frecuencia más rápida de los intermitentes.	Lámpara trasera defectuosa.	→ 358
Las luces intermitentes ya no funcionan.	Circuito eléctrico o mando defectuoso.	Consulte a un Representante de la marca.
	Fusible fundido.	Sustituir el fusible o hacer que lo sustituyan → 372.
Los faros no se encienden o ya no se apagan.	Circuito eléctrico o mando defectuoso.	Consulte a un Representante de la marca.
	Fusible fundido.	Sustituir el fusible o hacer que lo sustituyan → 372.
Hay señales de condensación en los faros o en las luces traseras.	La presencia de restos de condensación puede ser un fenómeno natural re-	

AVERÍAS DE FUNCIONAMIENTO

Aparatos eléctricos	CAUSAS POSIBLES	QUÉ HACER
	lacionado con las variaciones de temperatura y de humedad. En este caso, los restos desaparecerán progresivamente al utilizar las luces.	
El encendido del testigo de abrochado de los cinturones delanteros es incoherente con el estado de abrochado de los cinturones.	Un objeto está intercalado entre el piso y el asiento e impide el funcionamiento del captador.	Retire los objetos que se encuentren bajo los asientos delanteros.

INFORMACIÓN SOBRE EL VEHÍCULO

Información técnica para los servicios de emergencia



El QR Code en la etiqueta **A** permite que el personal de emergencias pueda utilizar tabletas o teléfonos inteligentes para tener acceso inmediato a información técnica que resulte útil para trabajar en el vehículo en caso de accidente.

Asegúrese de que la etiqueta **A** esté siempre visible y disponible en el parabrisas y en la luneta trasera.

Cualquier modificación o deterioro impediría el acceso a la información.

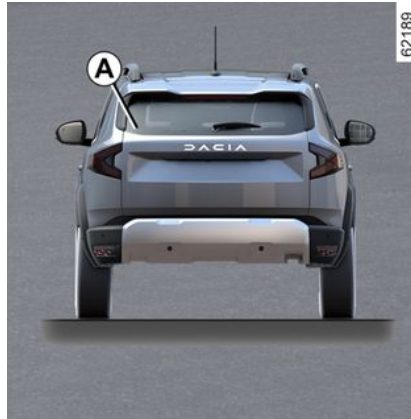

Identificación del motor, características del motor

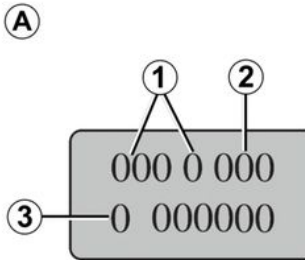

La información de identificación del motor existente en la zona **A** debe figurar en todas sus cartas o pedidos.

(La ubicación difiere según la motorización)

1. Tipo de motor.
2. Índice del motor.
3. Número de serie del motor.



INFORMACIÓN SOBRE EL VEHÍCULO

62889



1.2 TCe

62887

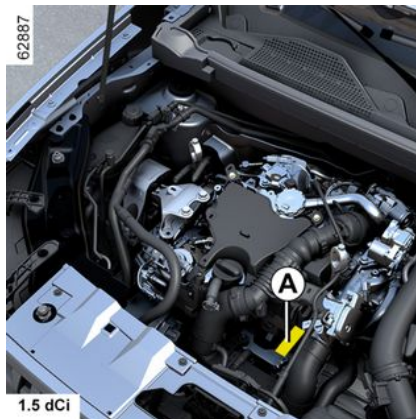

1.5 dCi

67733



7

67712



1.3 TCe

Versión Hybrid

67710

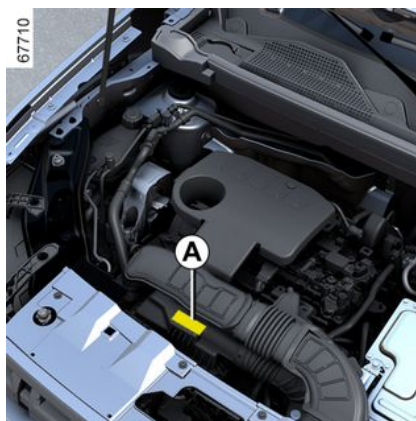

INFORMACIÓN SOBRE EL VEHÍCULO

Especificaciones del motor

Versiones	1.0 TCe	1.2 TCe	1.3 TCe	Hybrid			1.5 dCi
Tipo de motor (indicado en la placa del motor)	H4Dt	H5Ft	H5H	H4M	H5P	5DH	K9K Turbo
Cilindrada (cm³)	999	1 198	1 332	1 598	1 793	-	1 461
Tipo de carburante Índice de octano	Gasolina Es esencial utilizar gasolina sin plomo con un índice de octanaje que coincida con el que aparece en la etiqueta de la portezuela de repostaje de carburante ➔ 143 .					-	Diésel La etiqueta situada en la tapa de carburante le indica los carburantes autorizados.
Bujías	Emplee sólo las bujías especificadas para el motor de su vehículo. El tipo debe estar indicado en una etiqueta pegada dentro del compartimiento del motor. En el caso contrario, póngase en contacto con un Representante de la marca. El montaje de bujías no especificadas puede provocar el deterioro de su motor.					-	-

INFORMACIÓN SOBRE EL VEHÍCULO

Versiones	1.0 TCe	1.2 TCe	1.3 TCe	Hybrid			1.5 dCi
Tipo de motor (indicado en la placa del motor)	H4Dt	H5Ft	H5H	H4M	H5P	5DH	K9K
Cilindrada (cm ³)	999	1 198	1 332	1 598	1 793	-	1 461
Tipos de carburante que cumplen la normativa europea y son compatibles con los motores de los vehículos que se venden en	La gasolina sin plomo de conformidad con la norma EN 228 que contiene hasta el 5% de etanol en volumen.					-	El gasóleo de conformidad con la norma EN 590 contiene hasta el 7 % de éster metílico de ácido graso en volumen. El gasóleo de conformidad con la norma EN 16734 contiene hasta el 10 % de éster metílico de ácido graso en volumen.



7

E5

B7

B10

INFORMACIÓN SOBRE EL VEHÍCULO

Versiones	1.0 TCe	1.2 TCe	1.3 TCe	Hybrid	1.5 dCi
<p>Europa (en los demás casos, consulte a un Representante de la marca).</p>	<p> La gasolina sin plomo de conformidad con la norma EN 228 que contiene hasta el 10% de etanol en volumen.</p>			-	<p> El gasóleo parafinico de conformidad con la norma EN 15940 contiene hasta el 7 % de éster metílico de ácido graso en volumen.</p>

INFORMACIÓN SOBRE EL VEHÍCULO

Dimensiones (en metros)

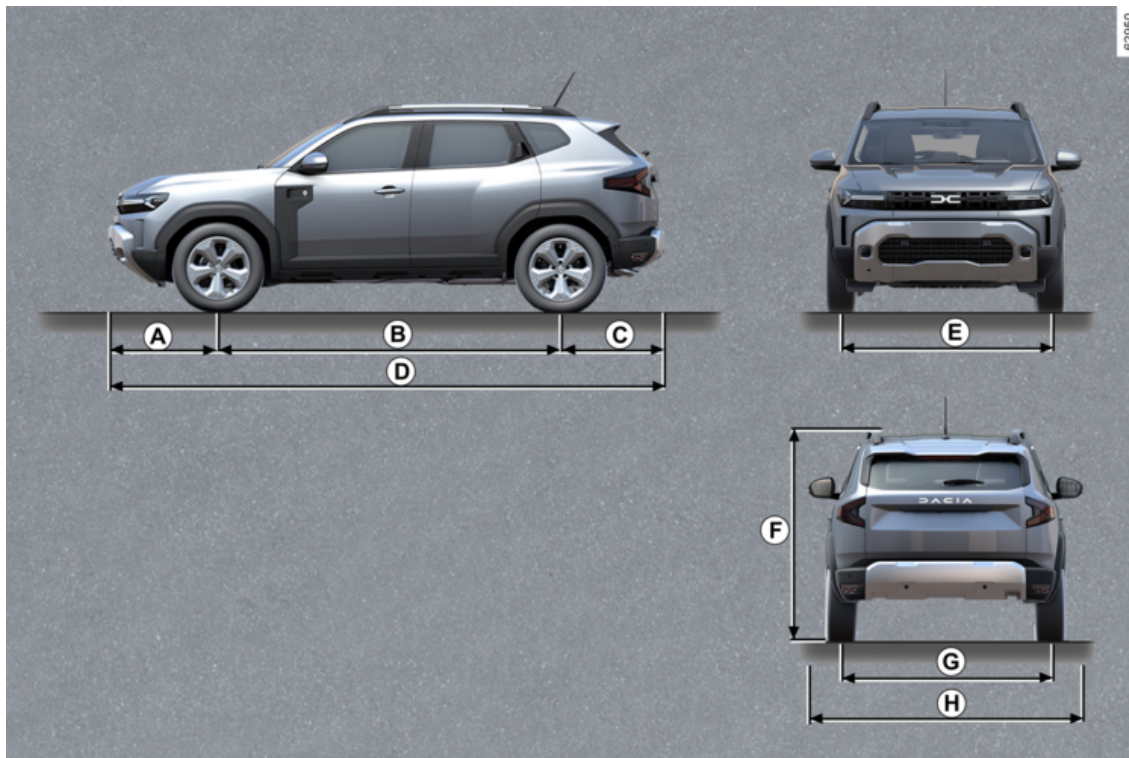

7

INFORMACIÓN SOBRE EL VEHÍCULO

	Dimensiones
A	0,864
B	2,658
C	0,823
D	4,345
E	1,555 a 1,580
F	1661 sin carga, con barras de techo
G	1,545 a 1,565
H	1,921 a 2,069 – 2.069 con los retrovisores exteriores desplegados – 1.921 con los retrovisores exteriores plegados

INFORMACIÓN SOBRE EL VEHÍCULO

Pesos (en kg)

Los pesos indicados corresponden a un vehículo básico sin opciones y pueden variar en función del equipamiento del vehículo. Consulte a un Representante de la marca

Versiones	4x2	4x4
Peso Máximo Autorizado en Carga (PMAC) Peso Total Rodante (GTW)	Pesos indicados en la placa del fabricante ➔ 386 .	
Peso remolque con freno de inercia*	se obtiene calculando: MTR - MMAC	
Peso remolque sin frenos*	670 kg	745 kg
Carga admitida sobre la bola de remolque*	75 kg	
Carga admitida en el techo con un dispositivo de transporte	80 kg (incluido el dispositivo de transporte)	

*Carga remolcable (remolcado de caravana, barco...).

El remolcado está prohibido cuando el cálculo de MTR - MMAC es igual a cero o cuando MTR es igual a cero (o no figura) en la placa del fabricante.

- Es importante respetar las cargas remolcables autorizadas por la legislación local y, sobre todo, las definidas por el código de circulación. Para instalar un enganche de remolque infórmese en su Representante de la marca.
- En el caso de un vehículo remolcado, **no se debe superar nunca el peso total rodante (vehículo + remolque)**. No obstante se permitirá:
 - sobrepasar el MMTA del eje trasero hasta un límite del 15%;
 - exceder el MMAC en no más del 10% o 100 kg (el límite que se alcance en primer lugar).

En ambos casos, la velocidad máxima del vehículo y del remolque no debe superar los 80 km/h (km/h) y la presión de los neumáticos debe aumentarse en 0,2 bar (3 PSI).

- El rendimiento del motor y la capacidad de ascenso disminuyen con la altitud. Por lo tanto, recomendamos reducir la carga máxima un 10 % a 1.000 metros y otro 10 % por cada tramo de otros 1.000 metros.

Transferencia de peso (solo versiones 4x2)

Si no se ha alcanzado el peso máximo autorizado en carga del vehículo, se pueden transferir hasta 300 kg al remolque, dentro de los límites del peso total rodante.

PIEZAS DE RECAMBIO Y REPARACIONES

Las piezas originales se basan en especificaciones muy estrictas y se someten a pruebas específicas. Por ello, estas piezas tienen un nivel de calidad como mínimo equivalente al de las piezas montadas en los vehículos nuevos.

Utilizando sistemáticamente las piezas de recambio de origen, usted tendrá la seguridad de preservar las prestaciones de su vehículo. Más aún, las reparaciones efectuadas en la Red de la marca con piezas de recambio de origen están garantizadas según las condiciones que se indican en el dorso de la orden de reparación.

JUSTIFICANTES DE MANTENIMIENTO

VIN:

Fecha:	km:	N° de factura:	Comentarios/variantes
Tipo de intervención:		Sello	
Revisión <input type="checkbox"/> <input type="checkbox"/>			
Control anticorrosión:			
CONFORME <input type="checkbox"/> NO CONFORME* <input type="checkbox"/>			
Fecha:	km:	N° de factura:	Comentarios/variantes
Tipo de intervención:		Sello	
Revisión <input type="checkbox"/> <input type="checkbox"/>			
Control anticorrosión:			
CONFORME <input type="checkbox"/> NO CONFORME* <input type="checkbox"/>			
Fecha:	km:	N° de factura:	Comentarios/variantes
Tipo de intervención:		Sello	
Revisión <input type="checkbox"/> <input type="checkbox"/>			
Control anticorrosión:			
CONFORME <input type="checkbox"/> NO CONFORME* <input type="checkbox"/>			

*Véase la página específica

7

JUSTIFICANTES DE MANTENIMIENTO

VIN:

Fecha:	km:	N° de factura:	Comentarios/variantes
Tipo de intervención:		Sello	
Revisión <input type="checkbox"/> <input type="checkbox"/>			
Control anticorrosión:			
CONFORME <input type="checkbox"/> NO CONFORME* <input type="checkbox"/>			
Fecha:	km:	N° de factura:	Comentarios/variantes
Tipo de intervención:		Sello	
Revisión <input type="checkbox"/> <input type="checkbox"/>			
Control anticorrosión:			
CONFORME <input type="checkbox"/> NO CONFORME* <input type="checkbox"/>			
Fecha:	km:	N° de factura:	Comentarios/variantes
Tipo de intervención:		Sello	
Revisión <input type="checkbox"/> <input type="checkbox"/>			
Control anticorrosión:			
CONFORME <input type="checkbox"/> NO CONFORME* <input type="checkbox"/>			

*Véase la página específica

JUSTIFICANTES DE MANTENIMIENTO

VIN:

Fecha:	km:	N° de factura:	Comentarios/variantes
Tipo de intervención:		Sello	
Revisión <input type="checkbox"/>			
..... <input type="checkbox"/>			
Control anticorrosión:			
CONFORME <input type="checkbox"/> NO CONFORME* <input type="checkbox"/>			
Fecha:	km:	N° de factura:	Comentarios/variantes
Tipo de intervención:		Sello	
Revisión <input type="checkbox"/>			
..... <input type="checkbox"/>			
Control anticorrosión:			
CONFORME <input type="checkbox"/> NO CONFORME* <input type="checkbox"/>			
Fecha:	km:	N° de factura:	Comentarios/variantes
Tipo de intervención:		Sello	
Revisión <input type="checkbox"/>			
..... <input type="checkbox"/>			
Control anticorrosión:			
CONFORME <input type="checkbox"/> NO CONFORME* <input type="checkbox"/>			

*Véase la página específica

7

JUSTIFICANTES DE MANTENIMIENTO

VIN:

Fecha:	km:	N° de factura:	Comentarios/variantes
Tipo de intervención:		Sello	
Revisión <input type="checkbox"/>			
..... <input type="checkbox"/>			
Control anticorrosión:			
CONFORME <input type="checkbox"/> NO CONFORME* <input type="checkbox"/>			
Fecha:	km:	N° de factura:	Comentarios/variantes
Tipo de intervención:		Sello	
Revisión <input type="checkbox"/>			
..... <input type="checkbox"/>			
Control anticorrosión:			
CONFORME <input type="checkbox"/> NO CONFORME* <input type="checkbox"/>			
Fecha:	km:	N° de factura:	Comentarios/variantes
Tipo de intervención:		Sello	
Revisión <input type="checkbox"/>			
..... <input type="checkbox"/>			
Control anticorrosión:			
CONFORME <input type="checkbox"/> NO CONFORME* <input type="checkbox"/>			

*Véase la página específica

JUSTIFICANTES DE MANTENIMIENTO

VIN:

Fecha:	km:	N° de factura:	Comentarios/variantes
Tipo de intervención:		Sello	
Revisión <input type="checkbox"/> <input type="checkbox"/>			
Control anticorrosión:			
CONFORME <input type="checkbox"/> NO CONFORME* <input type="checkbox"/>			
Fecha:	km:	N° de factura:	Comentarios/variantes
Tipo de intervención:		Sello	
Revisión <input type="checkbox"/> <input type="checkbox"/>			
Control anticorrosión:			
CONFORME <input type="checkbox"/> NO CONFORME* <input type="checkbox"/>			
Fecha:	km:	N° de factura:	Comentarios/variantes
Tipo de intervención:		Sello	
Revisión <input type="checkbox"/> <input type="checkbox"/>			
Control anticorrosión:			
CONFORME <input type="checkbox"/> NO CONFORME* <input type="checkbox"/>			

*Véase la página específica

7

JUSTIFICANTES DE MANTENIMIENTO

VIN:

Fecha:	km:	N° de factura:	Comentarios/variantes
Tipo de intervención:		Sello	
Revisión <input type="checkbox"/>			
..... <input type="checkbox"/>			
Control anticorrosión:			
CONFORME <input type="checkbox"/> NO CONFORME* <input type="checkbox"/>			
Fecha:	km:	N° de factura:	Comentarios/variantes
Tipo de intervención:		Sello	
Revisión <input type="checkbox"/>			
..... <input type="checkbox"/>			
Control anticorrosión:			
CONFORME <input type="checkbox"/> NO CONFORME* <input type="checkbox"/>			
Fecha:	km:	N° de factura:	Comentarios/variantes
Tipo de intervención:		Sello	
Revisión <input type="checkbox"/>			
..... <input type="checkbox"/>			
Control anticorrosión:			
CONFORME <input type="checkbox"/> NO CONFORME* <input type="checkbox"/>			

*Véase la página específica

CONTROL ANTICORROSIÓN

En caso de que la prórroga de la garantía esté condicionada por una reparación, ésta se indicará a continuación.

VIN:

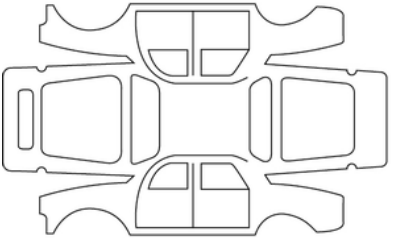
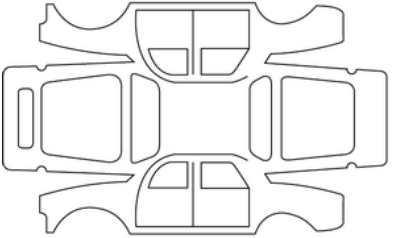
Fecha de reparación:		Sello
Realizar reparación por corrosión:		
Fecha de reparación:		Sello
Reparación que se debe efectuar:		

7

CONTROL ANTICORROSIÓN

En caso de que la prórroga de la garantía esté condicionada por una reparación, ésta se indicará a continuación.

VIN:

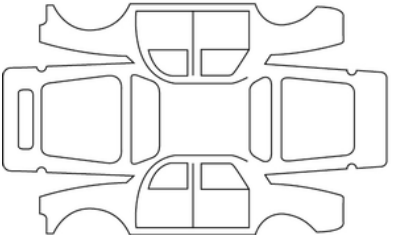
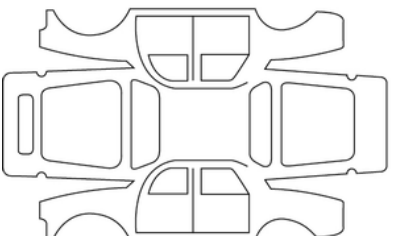
Fecha de reparación:		Sello
Realizar reparación por corrosión:		
Fecha de reparación:		Sello
Reparación que se debe efectuar:		

CONTROL ANTICORROSIÓN

En caso de que la prórroga de la garantía esté condicionada por una reparación, ésta se indicará a continuación.

VIN:

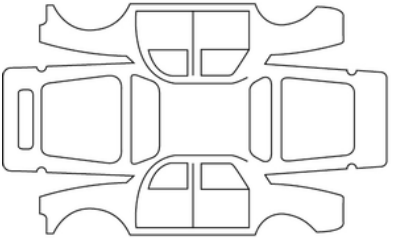
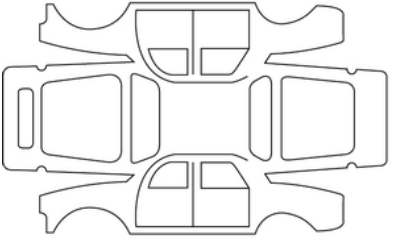
Fecha de reparación:		Sello
Realizar reparación por corrosión:		
Fecha de reparación:		Sello
Reparación que se debe efectuar:		

7

CONTROL ANTICORROSIÓN

En caso de que la prórroga de la garantía esté condicionada por una reparación, ésta se indicará a continuación.

VIN:

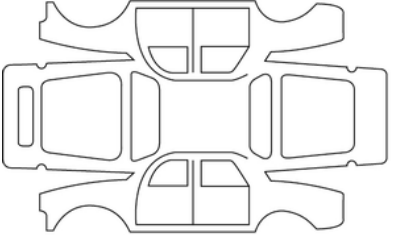
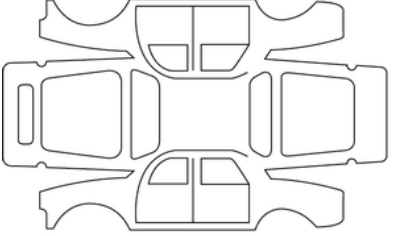
Fecha de reparación:		Sello
Realizar reparación por corrosión:		
Fecha de reparación:		Sello
Reparación que se debe efectuar:		

CONTROL ANTICORROSIÓN

En caso de que la prórroga de la garantía esté condicionada por una reparación, ésta se indicará a continuación.

VIN:

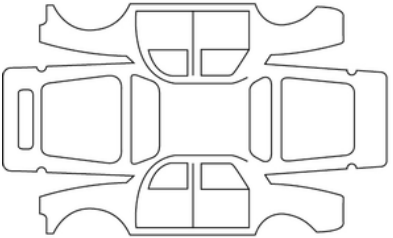
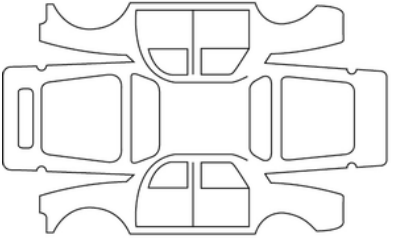
Fecha de reparación:		Sello
Realizar reparación por corrosión:		
Fecha de reparación:		Sello
Reparación que se debe efectuar:		

7

CONTROL ANTICORROSIÓN

En caso de que la prórroga de la garantía esté condicionada por una reparación, ésta se indicará a continuación.

VIN:

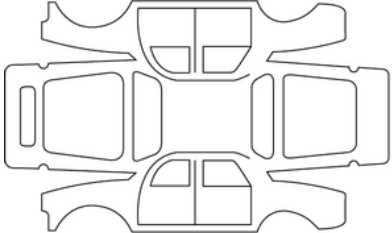
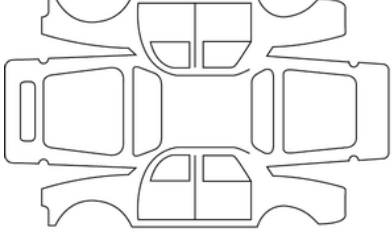
Fecha de reparación:		Sello
Realizar reparación por corrosión:		
Fecha de reparación:		Sello
Reparación que se debe efectuar:		

CONTROL ANTICORROSIÓN

En caso de que la prórroga de la garantía esté condicionada por una reparación, ésta se indicará a continuación.

VIN:

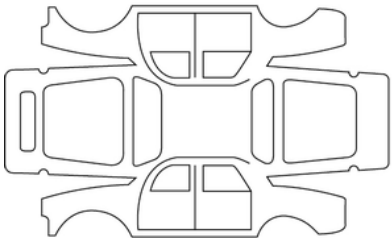
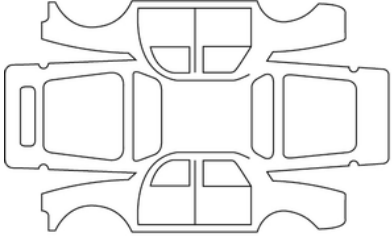
Fecha de reparación:		Sello
Realizar reparación por corrosión:		
Fecha de reparación:		Sello
Reparación que se debe efectuar:		

7

ÍNDICE ALFABÉTICO

Símbolos

4 ruedas motrices (4WD), [195](#)

A

Abrientes - bloqueo/desbloqueo, [49](#)

ABS, [201](#)

Acceso al compartimento del motor, [317](#)

Acceso al vehículo, [49](#)

Aceite motor, [318](#)

Aditivo (reactivo), [149](#)

Advertencia de ángulo muerto, [216](#)

Advertencia de pérdida de presión de los neumáticos, [189](#)

Advertencia de velocidad excesiva, [236](#)

Advertencia de vigilancia del conductor, [233](#)

Ahorro de combustible, [182](#)

Ahorro de energía, [182](#)

Airbag, [65](#), [70](#), [71](#), [73](#)

Airbag : activación del airbag del pasajero delantero, [93](#)

Airbag : desactivación del airbag del pasajero delantero, [93](#)

Airbags : seguridad infantil, [93](#)

Aire acondicionado, [285](#), [285](#), [289](#), [289](#)

Aire acondicionado: informaciones y consejos de utilización, [289](#)

Aire acondicionado de ventilación, [281](#)

Aireadores, [278](#), [280](#)

Ajuste de la posición de conducción, [61](#), [61](#)

Ajuste de los asientos delanteros, [55](#)

Ajustes, [117](#)

Ajustes del menú de configuración, [117](#)

Ajustes de personalización del vehículo, [117](#)

Alarma sonora, [50](#)

Alarma sonora: puerta o maletero abiertos, [50](#)

Alarma sonora: recordatorio de luces encendidas, [50](#)

Alerón, [312](#)

Alerta de distancia de seguridad, [221](#)

Ángulo muerto: advertencia, [216](#)

Antirrobo (botón), [153](#)

Apertura/cierre de los elementos de apertura, [49](#)

Apertura de las puertas, [49](#), [50](#)

Argollas de remolcado, [351](#)

Arranque, [154](#)

Asa de sujeción, [301](#)

Asesoramiento sobre control de emisiones, [181](#), [181](#)

Asientos calefactables, [55](#), [59](#)

Asientos delanteros, [55](#)

Asientos traseros, [58](#)

Asistencia: ayuda a la conducción, [247](#)

Asistencia al conductor, [216](#), [221](#), [236](#), [269](#)

Asistencia al frenado de emergencia, [201](#)

Atención, [136](#)

Autonomía de la batería de tracción, [182](#)

Autonomía del vehículo:, [182](#)

Averías de funcionamiento, [73](#), [174](#), [174](#), [247](#)

Averías de funcionamiento: pilas de tarjeta, [36](#)

Ayuda al aparcamiento, [117](#), [260](#), [266](#)

Ayudas a la conducción, [117](#), [216](#), [221](#), [236](#), [247](#), [269](#)

ÍNDICE ALFABÉTICO

B

Bandeja portaobjetos trasera, [309](#)
Banqueta trasera, [59](#)
Barras de techo, [312](#)
Batería:, [327](#)
Batería: reparación, [353](#)
Batería de 12 V, [329](#)
Bloqueo automático de las puertas al circular, [53](#)
Bloqueo de las puertas, [36](#), [38](#), [49](#)
Bloqueo de telemando, [44](#)
Bloqueo eléctrico de las puertas, [50](#)
Bocina, [136](#)
Bocina para peatones, [24](#)
Bomba de cebado de combustible, [143](#)
Bombillas: sustitución, [359](#), [361](#), [365](#)
Bombillas de recambio, [359](#), [361](#), [365](#)
Botón de arranque / parada del motor, [158](#)

C

Caja de velocidades automática (uso), [164](#), [174](#)
Calefacción, [278](#), [280](#), [281](#), [285](#), [289](#)
Calidad del aceite motor, [319](#)
Calidad del combustible, [143](#), [143](#)
Calidad de reactivo, [149](#)
Cámara de marcha atrás, [266](#)
Cámara multivisión, [269](#)
Cambio de aceite, [319](#)
Cambio de carburante en circulación, [33](#)

Cambio de marchas, [164](#)
Cambio de rueda, [348](#)
Capacidad del depósito de aditivo, [149](#)
Capacidad del depósito de combustible, [143](#)
Capacidad del depósito de reactivo, [149](#)
Capó Motor, [318](#)
Características especiales de las versiones GPL, [33](#)
Catalizador, [172](#), [172](#)
Cierre de las puertas, [49](#)
Cierre de puertas, [50](#)
Cinturones de seguridad, [61](#), [65](#), [71](#), [73](#), [333](#)
Climatización (Calefacción / Aire Acondicionado), [280](#), [281](#), [281](#)
Cojín inflable del airbag, [73](#)
Compartimento, [303](#)
Compartimento portaobjetos/equipamiento: compartimentos, [303](#)
Compartimentos, [303](#), [310](#)
Conducción, [153](#), [154](#), [158](#), [164](#), [170](#), [172](#), [174](#), [182](#), [189](#), [195](#),
[201](#), [216](#), [221](#), [241](#), [244](#), [247](#), [248](#), [260](#), [269](#)
Conmutador de arranque, [153](#), [174](#)
Consejos de conducción, [182](#)
Consejos para la reducción del consumo de combustible, [182](#)
Consejos prácticos, [143](#), [335](#), [345](#), [348](#), [351](#), [359](#), [361](#), [365](#),
[370](#), [372](#), [376](#)
Consumo de combustible, [182](#)
Consumo de energía, [112](#), [182](#), [185](#)
Control electrónico de estabilidad: ESC, [201](#)
Cristales, [297](#)
Cuadro de instrumentos, [102](#), [112](#), [117](#), [121](#), [174](#)

ÍNDICE ALFABÉTICO

D

Depósito de combustible, [143](#)
Depósito de reactivo, [149](#)
Desbloqueo de las puertas, [50](#)
Desempeñado de la ventana trasera, [285](#)
Desempeñado del parabrisas, [285](#)
Deshielo-desempeñado del parabrisas, [285](#)
Detección de señales viales: advertencia de exceso de velocidad, [236](#)
DISPOSITIVOS COMPLEMENTARIOS AL CINTURÓN DELANTERO, [65](#)
Dispositivos de protección lateral, [70](#), [71](#)
Dispositivos de retención complementarios, [73](#)
Dispositivos de retención complementarios a los cinturones de seguridad, [65](#), [70](#), [73](#)
Dispositivos de retención complementarios a los cinturones de seguridad traseros, [70](#)
Dispositivos de retención infantil, [75](#)
Distancia de seguridad, [247](#)
Distancias de seguridad, [221](#)

E

Eco conducción, [121](#), [182](#)
Elevación del vehículo: cambio de una rueda, [345](#), [348](#)
Elevunas eléctricos, [297](#)
Equipamiento, [303](#)
Equipamiento multimedia, [292](#)
ESC: Control electrónico de estabilidad, [201](#)
Escobillas del limpiaparabrisas, [137](#), [370](#), [370](#)

Escobillas de los limpiaparabrisas: sustitución, [370](#)
Espejos, [301](#)

F

Faros adicionales, [361](#)
Faros delanteros, [131](#)
Filtro: filtro de partículas, [170](#)
Filtro de gasóleo, [143](#)
Focos, [299](#)
Frenado de emergencia, [201](#)
Freno de aparcamiento electrónico, [174](#)
Freno de estacionamiento, [174](#)
Freno de mano, [164](#), [174](#)
Función «Stop/Start», [160](#), [174](#)
Funcionalidades de los asientos traseros, [59](#)
Fusibles, [372](#)

G

Gato, [348](#)
GLP, [102](#), [143](#), [154](#), [158](#)
GPL, [33](#)
Guantera, [303](#)

I

Iluminación: exterior, [131](#), [359](#), [361](#)
Iluminación: interior, [299](#), [365](#)
Iluminación exterior, [358](#)
Iluminación interior, [299](#)

ÍNDICE ALFABÉTICO

Iluminación interior: sustitución de las lámparas, [365](#)

Iluminación y señalización exteriores, [131](#)

Inflado de neumáticos, [189](#), [338](#)

Instrumentos de control, [102](#), [112](#), [120](#), [121](#), [131](#)

Intermitentes, [136](#)

Intermitentes: indicadores de dirección, [136](#)

Introducción de la marcha atrás, [164](#)

Isofix, [88](#)

K

Kit de inflado de neumáticos, [343](#)

L

Lavado, [331](#)

Lavaparabrisas, [137](#), [141](#)

Limitador de velocidad, [241](#)

Limpiaparabrisas, [137](#), [141](#)

Limpieza: interior del vehículo, [333](#)

Llamada de emergencia, [276](#)

Llave/telemando por radiofrecuencia: utilización, [44](#)

Llave de seguridad, [36](#)

Llaves, [44](#)

Llave telemando, [44](#)

Llenado de combustible, [143](#)

Llenado de reactivo, [149](#)

Luces: luces antiniebla, [361](#)

Luces: luces de precaución, [136](#)

Luces: luces indicadoras de dirección, [136](#)

Luces: sustitución de lámparas, [358](#)

M

Maletero, [54](#), [310](#)

Mando integrado teléfono manos libres, [292](#)

Mantenimiento, [181](#)

Mantenimiento: carrocería, [331](#)

Mantenimiento: filtros, [324](#)

Mantenimiento: guarnecidos interiores, [333](#)

Mantenimiento: mecánica, [318](#), [324](#)

Mantenimiento de la pintura, [331](#)

Mantenimiento de los guarnecidos interiores, [333](#)

Medio ambiente, [179](#)

Mensajes en el cuadro de instrumentos, [102](#), [174](#)

Menú de configuración, [117](#)

Menú de personalización de los ajustes del vehículo, [117](#)

Modo eco, [182](#)

Montaje del asiento para niños, [81](#)

My Safety, [98](#), [100](#), [207](#), [208](#), [216](#), [233](#), [235](#)

N

Navegación, [292](#)

Neumáticos, [189](#), [335](#), [338](#)

Niños, [49](#)

Niños (seguridad), [297](#)

Nivel de aceite del motor:, [318](#), [319](#)

Nivel de líquido de refrigeración, [322](#)

Niveles:, [317](#), [318](#), [324](#)

ÍNDICE ALFABÉTICO

Niveles: líquido de refrigeración, [322](#)

O

Ordenador de a bordo, [102](#)

P

Palanca de velocidades, [164](#)

Palanca de velocidades., [164](#)

Palanca selectora de caja de velocidades automática, [164](#)

Pantalla, [112](#)

Pantallas multimedia, [216](#), [221](#), [269](#)

Parabrisas térmico, [285](#)

Parada del motor, [154](#), [174](#)

Para seguridad infantil, [297](#)

Parasol, [301](#)

Particularidades: vehículos diésel, [170](#)

Particularidades de los vehículos de gasolina, [172](#)

Personalización de los ajustes del vehículo, [117](#)

Piezas de recambio y reparaciones, [395](#)

Pila (telemando), [46](#)

Pilas del telemando de bloqueo de las puertas, [46](#)

Pinchazo, [345](#), [348](#)

Pinchazo: rueda de repuesto, [345](#)

Plafones, [299](#)

Poner el motor en modo de espera, [160](#)

Portaequipajes de techo, [312](#)

Potencia: rango, [182](#)

Preequipamiento de radio, [376](#)

Pre-instalación de la radio, [376](#), [376](#)

Presión de los neumáticos, [189](#), [338](#)

Pretensores, [65](#)

Pretensores del cinturón de seguridad., [70](#)

Prevención de salida de carril, [208](#)

Protección anticorrosión, [331](#)

Puertas, [49](#), [49](#), [53](#)

Puertas/puerta del maletero, [36](#)

Puertos multimedia, [292](#)

Puesta en marcha del motor, [153](#), [154](#), [154](#), [158](#), [158](#), [160](#)

Puesto de conducción, [96](#)

R

Radar de marcha atrás, [260](#)

Radio, [292](#)

Reactivo (depósito), [149](#)

Recuperación en caso de avería de la batería, [353](#)

Reglaje de los asientos delanteros, [55](#)

Reglaje del volante, [127](#)

Reglaje en altura de silla infantil, [75](#)

Reglajes de la posición de conducción, [61](#)

Regulación de la temperatura, [285](#), [289](#)

Regulador de velocidad, [244](#), [247](#), [248](#)

Regulador de velocidad; limitador de velocidad, [241](#), [244](#), [248](#)

Regulador de velocidad adaptativo, [247](#)

Reloj, [120](#), [120](#)

Remolcado para recuperación de averías, [351](#)

Reposabrazos, [303](#)

ÍNDICE ALFABÉTICO

Reposabrazos delantero, [55](#)
Reposacabezas, [58](#)
Resolución de problemas: batería, [353](#)
Retención infantil, [75](#), [84](#), [88](#)
Retrovisores, [129](#)
Rodaje, [153](#)
Rueda de repuesto de emergencia, [335](#), [345](#)

S

SCR: reducción catalítica selectiva, [149](#)
Seguridad de los pasajeros: pasajero delantero airbag, [93](#)
Seguridad infantil, [44](#), [49](#), [75](#), [84](#), [88](#)
Señal de peligro, [136](#)
Señales acústicas y luminosas, [136](#)
Señales luminosas, [131](#)
Señales visuales, [136](#)
Sillas infantiles, [75](#), [81](#), [84](#), [88](#)
Sistema antibloqueo de ruedas: ABS, [201](#)
Sistema antipatinado, [201](#)
Sistema de arranque en pendiente, [201](#)
Sistema de calefacción y aire acondicionado, [278](#), [280](#), [281](#), [285](#)
Sistema de navegación, [292](#)
Sistema de retención para niños, [75](#), [84](#), [88](#)
Stop and Start, [160](#)
Surtidores, [137](#)
sustitución de las bombillas, [359](#), [361](#), [365](#)
Sustitución de las escobillas del limpiaparabrisas, [370](#)

T

Tapa de combustible, [143](#)
Tapa del depósito de combustible, [143](#)
Tapa del depósito de reactivo, [149](#)
Tarjeta, [49](#)
Tarjeta: bloqueo/desbloqueo de las puertas, [36](#)
Tarjeta: el motor no arranca en modo manos libres, [36](#)
Tarjeta: llave de emergencia, [36](#)
Tarjeta: manos libres, [36](#)
Tarjeta: pila, [42](#)
Tarjeta: uso, [36](#), [38](#)
Tarjeta "manos libres": pila, [42](#)
Tarjeta "manos libres": utilización, [38](#)
Teléfono, [292](#)
Temperatura exterior, [120](#)
Testigos de advertencia, [216](#)
Testigos de control, [102](#), [112](#), [121](#)
Testigos del cuadro de instrumentos, [102](#), [174](#)
Toma para accesorios, [302](#)
Transporte de niños, [75](#), [84](#), [88](#)

U

Ubicación de los altavoces, [376](#)

V

Varilla de aceite del motor, [318](#)
Ventilación, [285](#), [289](#)
Ventilación con aire acondicionado, [280](#)

ÍNDICE ALFABÉTICO

Volante de dirección calefactado, [127](#)



7711416534



N.º de pieza 7711416534/Edition espagnole
NU 1520-2 – 06/2024

