

DACIA



**MANUAL DE
USUARIO DEL
VEHÍCULO**

JOGGER



Bienvenido a bordo de su vehículo

Este manual de usuario reúne la información necesaria:

- para que se familiarice con su vehículo, le saque el máximo partido y se beneficie plenamente de todas las funciones y los avances técnicos que incorpora.
- garantizar un óptimo funcionamiento por el simple pero riguroso seguimiento de los consejos de mantenimiento.
- para que pueda solucionar rápidamente las averías menores que no requieran atención especializada.

El tiempo que dedique a la lectura de este manual será ampliamente recompensado por los conocimientos que puede adquirir y por las novedades técnicas que descubrirá. Si todavía tiene dudas sobre algunos puntos, los técnicos de nuestra Red estarán encantados de proporcionarle cualquier información complementaria.

Como orientación, consulte los siguientes símbolos:

 y  Visibles en el vehículo, muestran que debe consultar el manual de utilización para obtener información detallada y/o límites en las operaciones concernientes al equipamiento de su vehículo.

→ en cualquier parte del manual indica una transferencia a una página.



en cualquier parte del manual, indica un riesgo, un peligro o una consigna de seguridad.

La descripción de los modelos que figuran en este manual se ha establecido a partir de las características técnicas conocidas en la fecha de concepción de este documento. **El manual reagrupa todos los equipamientos (de serie u opcionales) existentes para estos modelos, su presencia en el vehículo depende de la versión, de las opciones elegidas y del país de comercialización.**

En este manual también se puede incluir información sobre ciertos equipamientos que harán su aparición a lo largo del año.

Los esquemas que figuran en el manual de uso se presentan a título de ejemplo solamente.

Buen viaje al volante de su vehículo.

Traducido del francés. Se prohíbe la reproducción o traducción, incluso parcial, sin la autorización previa y por escrito del fabricante del vehículo.

ÍNDICE

Bienvenido a bordo de su vehículo	4	Señales acústicas y luminosas.....	155
Exterior	4	Limpiaparabrisas	156
Habitáculo.....	6	Depósito de combustible	162
Puesto de conducción	8	Depósito de reactivo.....	169
Ayudas a la conducción.....	10	Conducción	174
Seguridad a bordo	12	Rodaje	174
Identificación de un vehículo - Etiquetas	14	Arranque y parada del motor.....	175
El compartimento del motor (mantenimiento periódico) reparación.....	16 18	Palanca de velocidades.....	186
Vehículos Hybrid.....	20	Particularidades de las versiones diésel	191
Vehículo con GLP.....	22	Particularidades de las versiones de gasolina	193
Conozca su vehículo	24	Freno de estacionamiento	195
Vehículo HYBRID	24	Medio ambiente	200
Vehículo GLP.....	31	Consejos de mantenimiento y antipolución	202
Llave, mando a distancia.....	34	Consejos de conducción y eco-conducción	203
Tarjeta	39	Sistema de vigilancia de la presión de los neumáticos	209
Puertas y elementos de apertura	47	Advertencia de pérdida de presión de los neumáticos	214
Asientos delanteros	54	Dispositivos de corrección y de asistencia a la conducción	220
Asientos traseros.....	56	Funciones adicionales de ayuda a la conducción	224
Cinturones de seguridad	64	Limitador de velocidad.....	262
Dispositivos de seguridad adicionales.....	73	Regulador de velocidad.....	266
Seguridad infantil.....	83	Ayudas al aparcamiento	272
Sillas infantiles	89	Llamada de emergencia	281
Seguridad infantil: desactivación y activación del airbag del pasajero delantero	107	Su confort.....	284
Puesto de conducción	109	Aireadores, sistema de calefacción y aire acondicionado	284
Ordenador de a bordo	114	Equipamiento multimedia	298
Testigos de advertencia.....	141	Equipamiento del habitáculo	302
Dirección.....	147	Compartimentos, distribución en el habitáculo.....	310
Retrovisores.....	148	Transporte de objetos	313
Iluminación y señalización.....	150		

ÍNDICE

Mantenimiento	322
Acceso al motor, niveles	322
Batería:	331
Limpieza	335
Consejos prácticos.....	339
Neumáticos	339
reparación.....	355
Faros, luces: sustitución de las lámparas.....	361
Fusibles	374
Escobillas de los limpiaparabrisas: sustitución.....	377
Pre-instalación de la radio	379
Instalación y uso de los accesorios	380
Averías de funcionamiento	382
Especificaciones técnicas	388
Información sobre el vehículo.....	388
Piezas de recambio y reparaciones	397
Justificantes de mantenimiento	398
Control anticorrosión	404

EXTERIOR

1

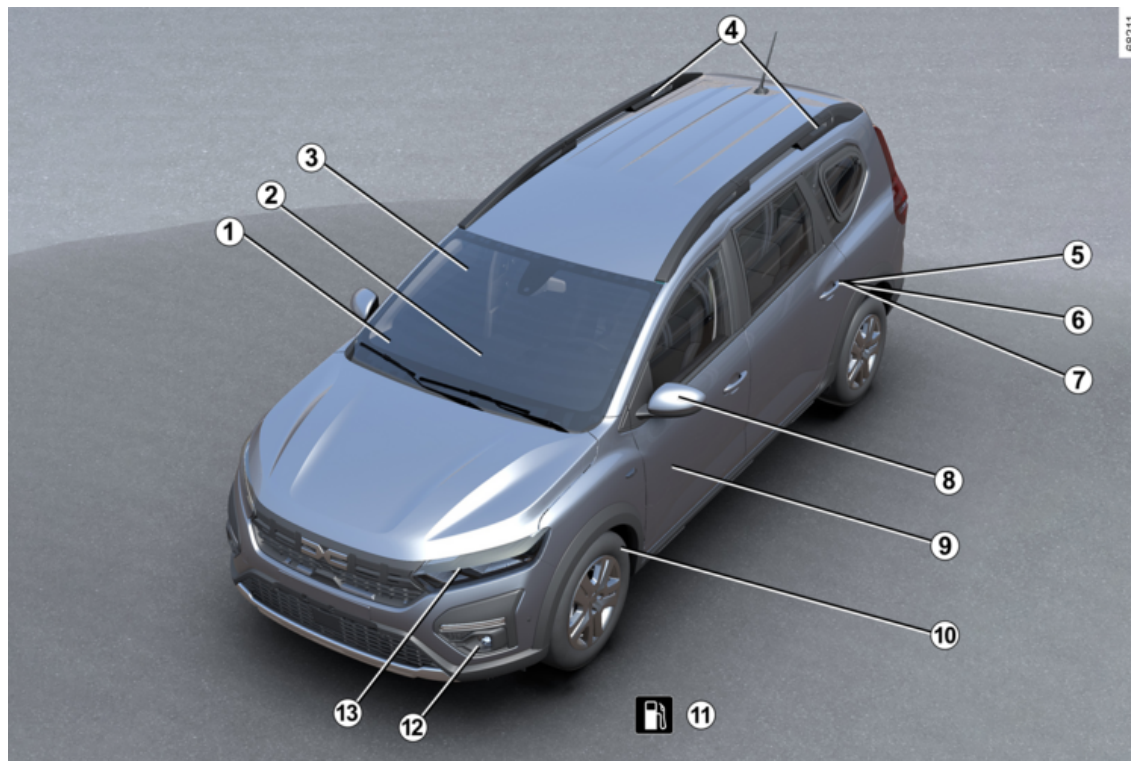

4 - Bienvenido a bordo de su vehículo

EXTERIOR

- 1** Desempañado → 287 y → 292
- 2** Limpiaparabrisas → 156
- 3** Elevalunas eléctricos → 302
- 4** Barras de techo → 318
- 5** Llave/telemando → 34
- 6** Tarjeta → 39
- 7** Bloqueo/desbloqueo de las puertas → 48
- 8** Retrovisores → 148
- 9** Mantenimiento de la carrocería → 335
- 10** Neumáticos → 339
- 11** Llenado de carburante/GLP → 162
- 12** Luces: sustitución → 361
- 13** Luces: funcionamiento → 150

HABITÁCULO

1

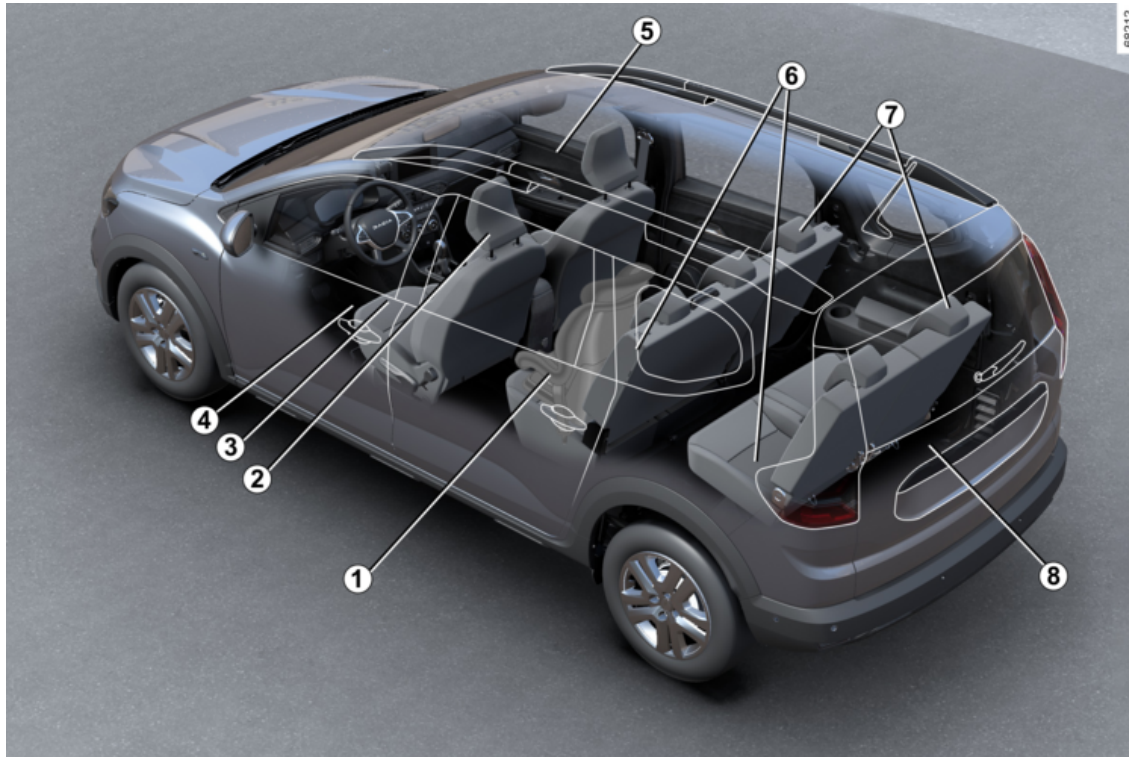

6 - Bienvenido a bordo de su vehículo

HABITÁCULO

- 1 Seguridad infantil → 83**
- 2 Reposacabezas delantero → 54**
- 3 Asientos delanteros → 54**
- 4 Ajuste de la posición de conducción → 64**
- 5 Compartimento/acondicionamientos del habitáculo → 310**
- 6 Asientos traseros de la 2.ª fila → 57**
- Asientos traseros de 3.ª fila → 58
- 7 Reposacabezas traseros → 56**
- 8 Almacenamiento/equipamiento del maletero → 314**

PUESTO DE CONDUCCIÓN

1

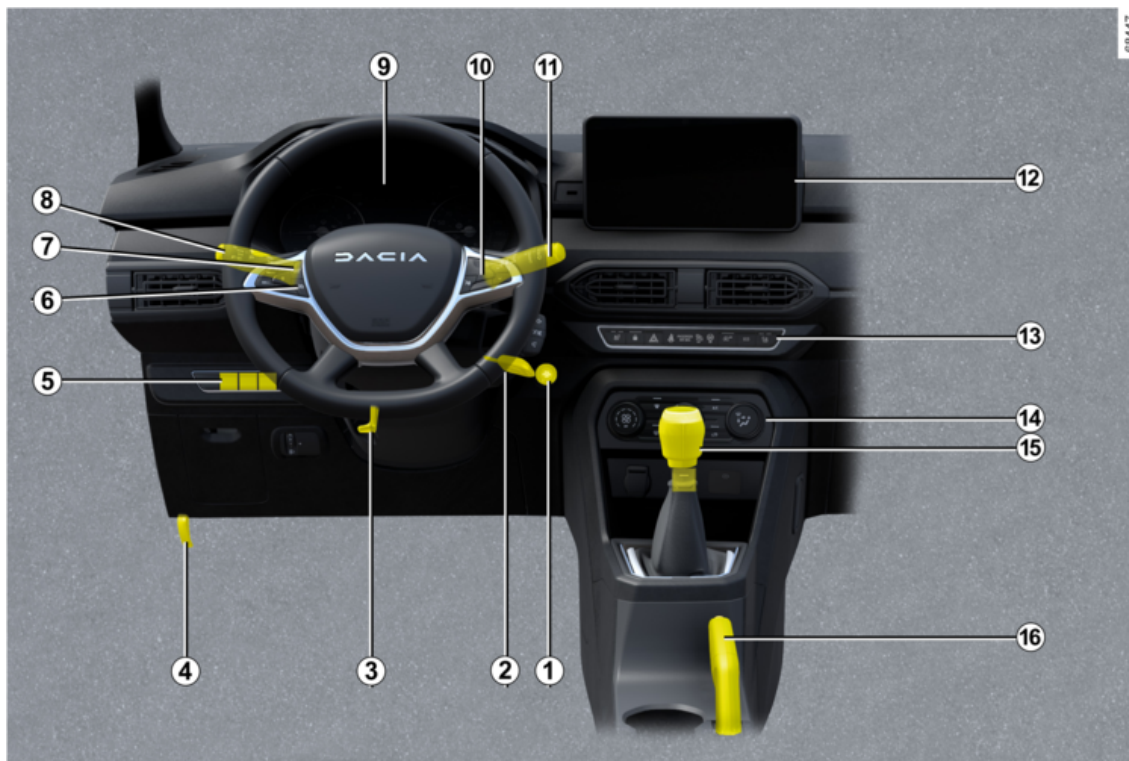

69447

8 - Bienvenido a bordo de su vehículo

PUESTO DE CONDUCCIÓN

- 1** Botón de arranque/parada del motor → **175**
- 2** Interruptor de arranque con llave → **178**
- 3** Regulación del volante de dirección → **147**
- 4** Desbloqueo del capó → **322**
- 5** Mando de GLP → **31**
- 6** Limitador de velocidad → **262**
- 7** Regulador de velocidad → **266**
- 8** Iluminación exterior → **150**
- 9** Cuadro de instrumentos → **141**
- 10** Mandos del ordenador de a bordo → **114**
- 11** Varilla del limpia/lavacristales → **156**
- 12** Frontal multimedia → **298**
- 13** Asiento/s calefactable/s → **54**
- 14** Calefacción/aire acondicionado → **287**
- 15** Palanca de marchas → **186**
- 16** Freno de estacionamiento → **195**

AYUDAS A LA CONDUCCIÓN

1

62003



AYUDAS A LA CONDUCCIÓN

- ABS (antibloqueo de ruedas) → **220**
- ESC (control electrónico de estabilidad) → **220**
- Asistencia al frenado → **220**
- Ayuda al arranque en cuesta → **220**
- Sistema antipatinado - Extended grip → **220**
- Stop and Start → **182**
- Sistema de vigilancia de la presión de los neumáticos → **209**
- Advertencia de pérdida de presión de los neumáticos → **214**
- My Safety → **224**
- Prevención de salida de la vía → **226**
- Advertencia de ángulo muerto → **233**
- Frenado activo de emergencia → **238**
- Advertencia de vigilancia del conductor → **254**
- Reconocimiento de las señales de tráfico → **256**
- Limitador de velocidad → **262**
- Regulador de velocidad → **266**
- Ayuda al aparcamiento → **272**
- Cámara de marcha atrás → **278**

SEGURIDAD A BORDO

1

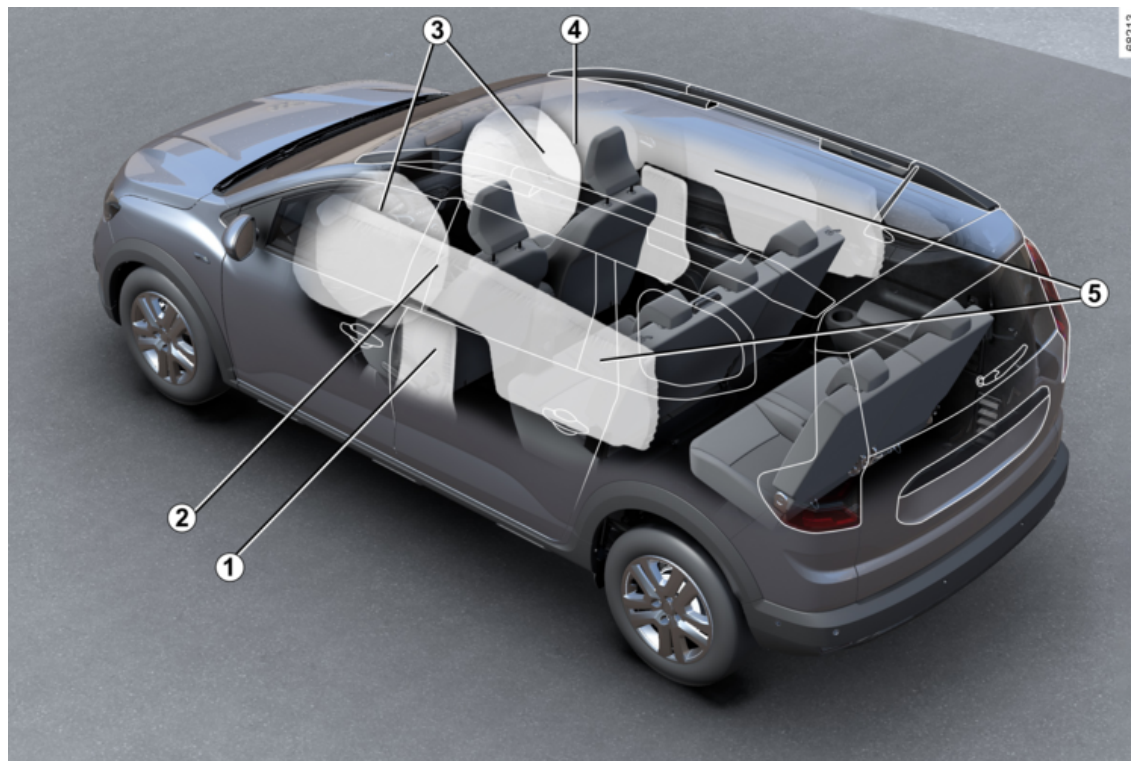

SEGURIDAD A BORDO

- 1** Airbags lateral → **79**
- 2** Cinturones de seguridad → **64**
- 3** Airbags Parte delantera → **73**
- 4** Inhibición de airbag del pasajero delantero → **73**
- 5** Airbags cortina → **79**

IDENTIFICACIÓN DE UN VEHÍCULO - ETIQUETAS

1

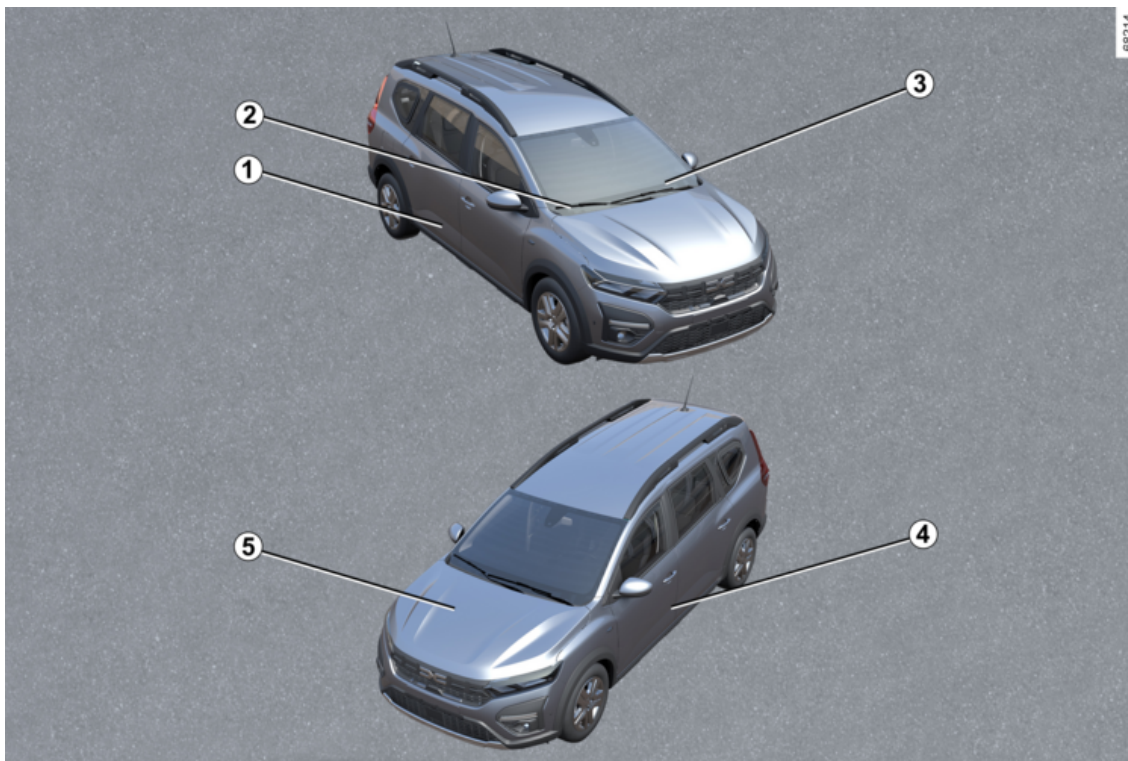

IDENTIFICACIÓN DE UN VEHÍCULO - ETIQUETAS

- 1** Placa de identificación del vehículo → **388**
- 2** Información técnica para los servicios de emergencia → **389**
- 3** Recordatorio del número de identificación del vehículo → **388**
- 4** Etiquetas de presión de los neumáticos → **214** → **341**
- 5** Identificación del motor → **389**

EL COMPARTIMENTO DEL MOTOR (MANTENIMIENTO PERIÓDICO)

1

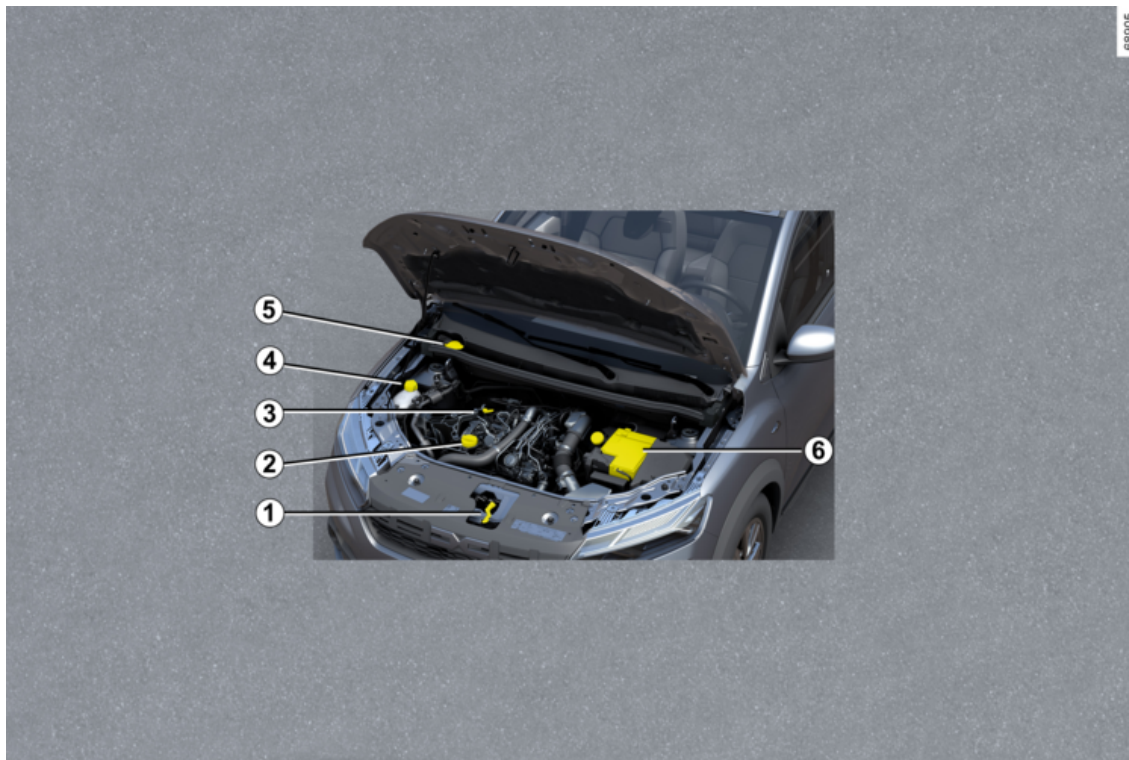

08905

EL COMPARTIMENTO DEL MOTOR (MANTENIMIENTO PERIÓDICO)

- 1** Apertura del capó → 322
- 2** Tapón de llenado de aceite motor → 323
- 3** Varilla de aceite del motor → 323
- 4** Líquido de refrigeración → 327
- 5** Líquido lavaparabrisas → 328
- 6** Batería → 24 → 331

REPARACIÓN

1

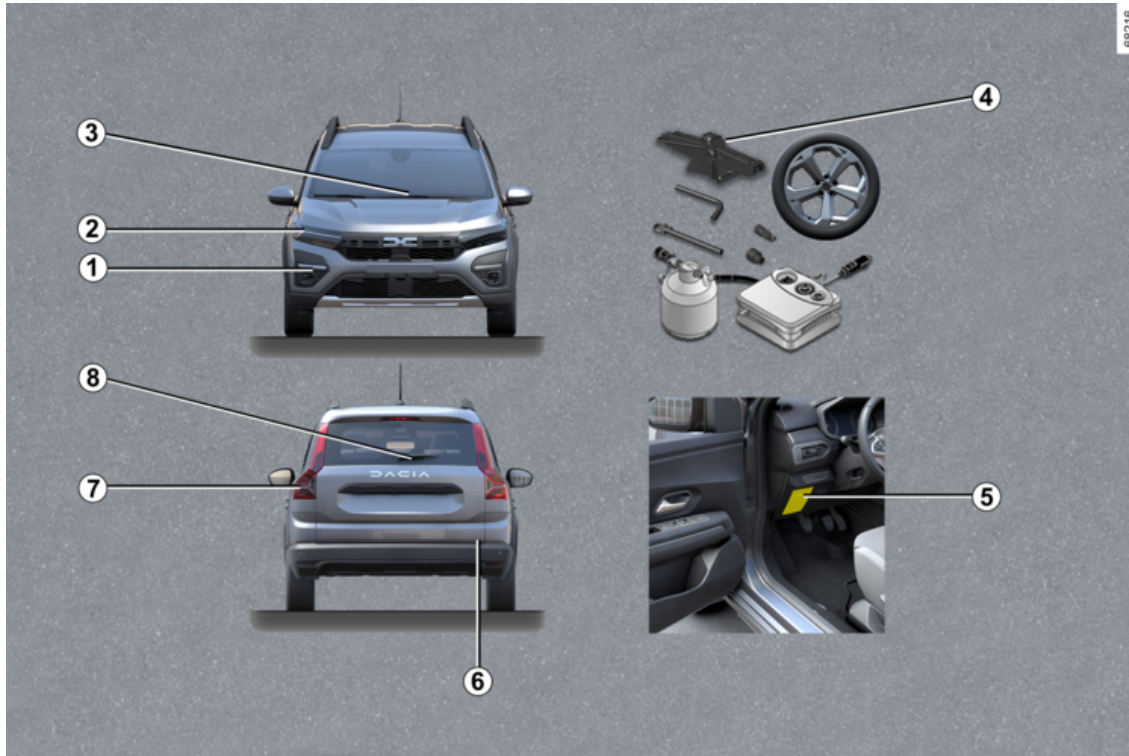

REPARACIÓN

- 1** Punto de remolcado delantero → **355**
- 2** Sustitución de las lámparas de los faros → **361** → **362**
- 3** Sustitución de la/s escobilla/s del limpiaparabrisas → **377**
- 4** Pinchazo: útil → **346**
- Rueda de repuesto → **348**
- Cambio de rueda → **351**
- 5** Fusibles → **374**
- 6** Punto de remolcado trasero → **355**
- 7** Sustitución de las lámparas traseras → **364**
- 8** Sustitución de la escobilla del limpia trasero → **377**

VEHÍCULOS HYBRID

1

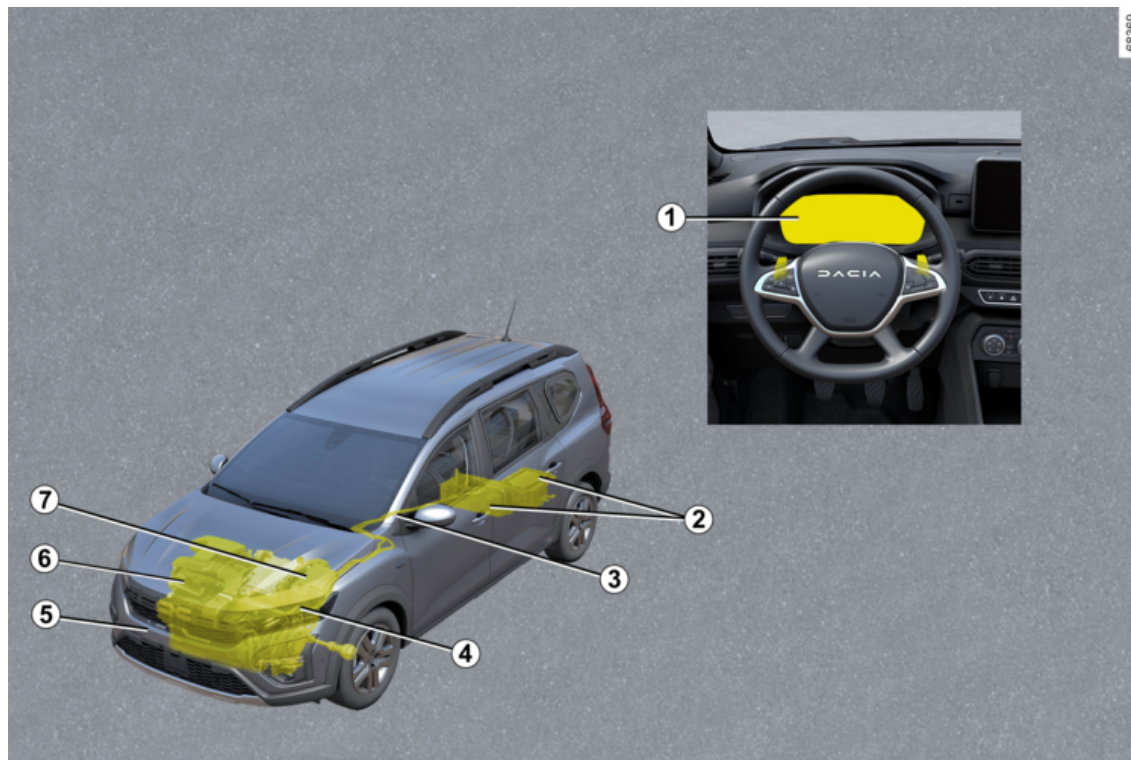

08306

VEHÍCULOS HYBRID

Hybrid Sistema de los vehículos : introducción → 24

Hybrid Sistema de los vehículos : recomendaciones importantes → 30

1 Testigos de alerta → 141

Pantallas e indicadores → 131

Económetro → 205

2 → 24 → 331 → 333 pilas

3 Cableado de potencia eléctrica de color naranja → 24

4 Motor eléctrico → 24

5 Remolcado, recuperación de averías → 355

6 Motor de combustión → 24

7 Líquido de refrigeración → 327

VEHÍCULO CON GLP

1

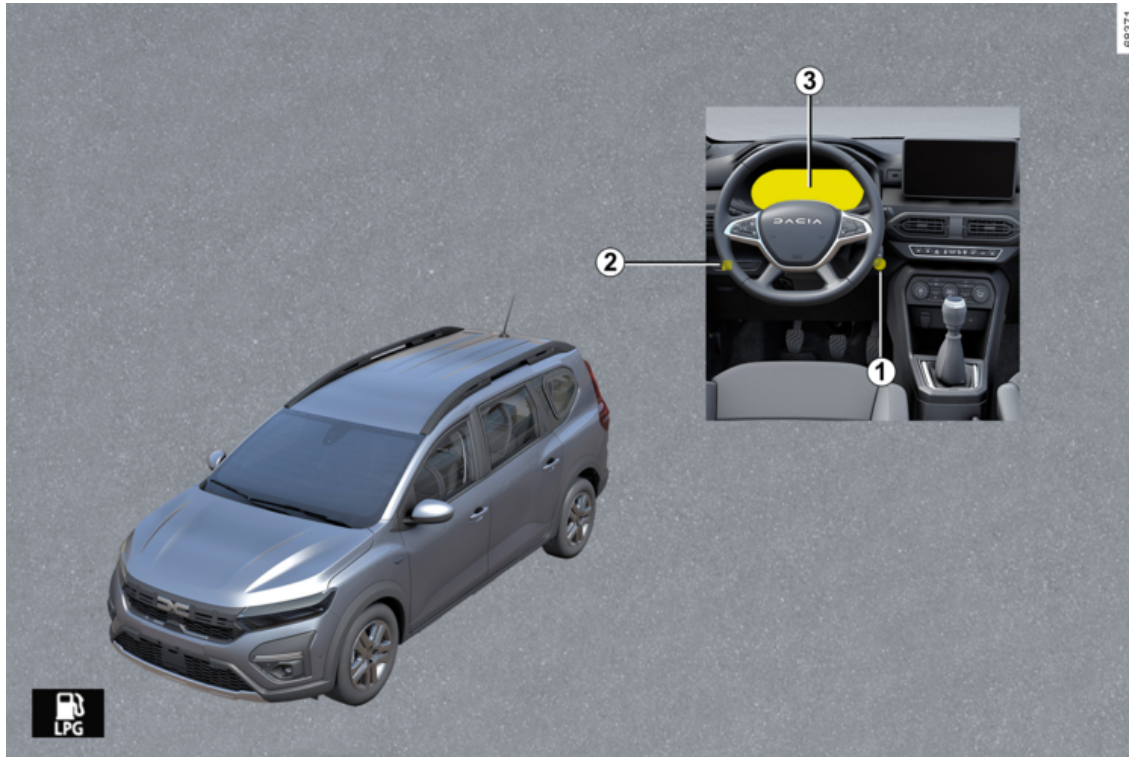

VEHÍCULO CON GLP

1 Arranque, parada del motor: vehículo con llave ➔ **175**

Arranque, parada del motor: vehículo con tarjeta ➔ **178**

2 Mando de GLP ➔ **31**

3 Ordenador de a bordo ➔ **114**



Llenado de GLP ➔ **162**

VEHÍCULO HYBRID

Introducción

2

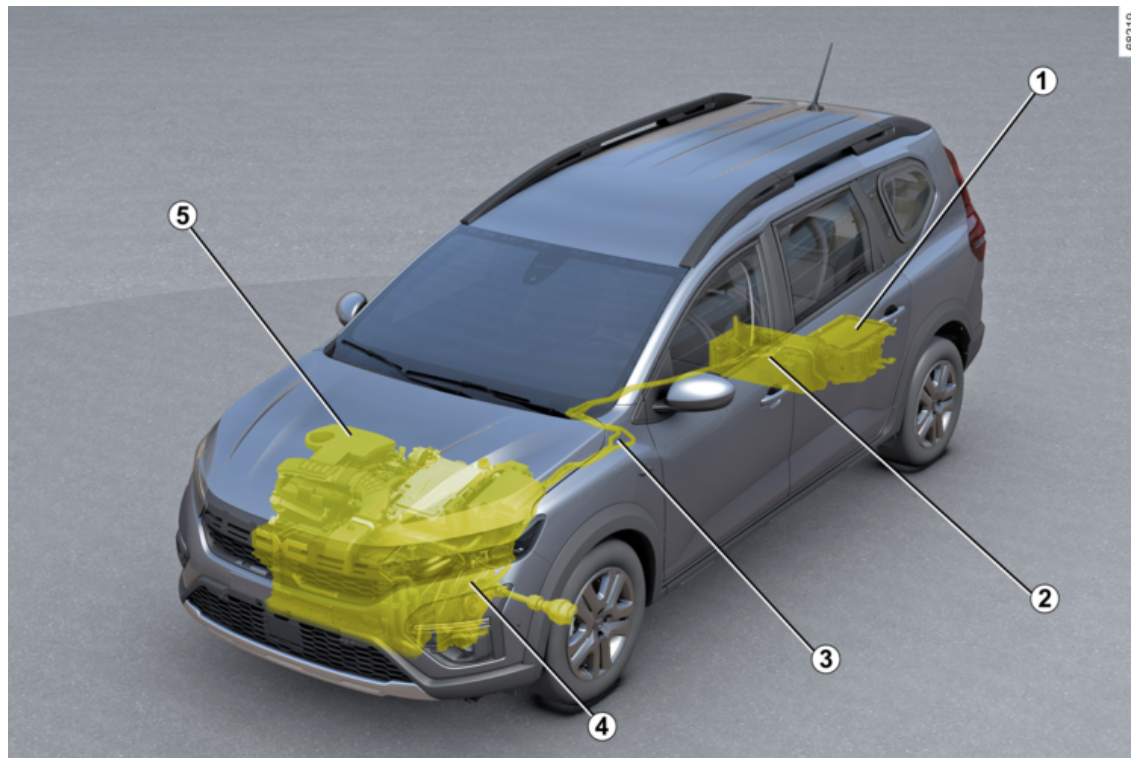

VEHÍCULO HYBRID

- 1 Batería secundaria de "12 V"
- 2 Batería de tracción de "230 V"
- 3 Cableado de potencia eléctrica de color naranja
- 4 Motor eléctrico
- 5 Motor de combustión

El sistema de los vehículos Hybrid emplea un motor eléctrico para mejorar el rendimiento del motor de combustión (aceleración, arranque, etc.).

El vehículo dispone de más par de aceleración a la vez que consume menos carburante.

El vehículo también puede moverse en modo de funcionamiento totalmente eléctrico sin ninguna ayuda del motor de combustión. El vehículo utiliza la energía almacenada en la batería de tracción de "230 V".

Baterías

Los vehículos Hybrid vienen equipados con dos tipos de baterías:

- una batería de tracción de "230 V";
- una batería secundaria de "12 V".

Batería de tracción de "230 V"

Esta batería, situada debajo del piso trasero, almacena la energía necesaria para que el motor eléctrico funcione correctamente.

Al igual que las demás baterías, se descarga con el uso. La batería de tracción se carga:

- durante las fases de desaceleración del vehículo;
- cuando el motor de combustión arranca automáticamente para actuar como un generador.

La autonomía de su vehículo en modo de funcionamiento eléctrico depende del nivel de carga de la batería de tracción, así como de su estilo de conducción y de los componentes consumidores de energía (aire acondicionado, sistema de calefacción, etc.).

En caso de descarga de la batería de tracción, el motor de combustión mueve en solitario el vehículo hasta que la batería de tracción adquiere la carga necesaria.

Si el vehículo está estacionado durante mucho tiempo, arrancar el motor a intervalos regulares (aproximadamente una vez al mes) y comprobar

que el testigo  aparezca en azul en el cuadro de instrumentos.

Si esto sucede, es necesario recargar la batería: deje el motor encendido hasta que la luz de advertencia se muestre en azul ➔ 131.

Si no lo hace, puede dañar la batería de tracción e imposibilitar el arranque del vehículo.

Batería secundaria de "12 V"

La batería secundaria de "12 V", situada en el maletero, suministra la energía necesaria para la apertura y el cierre del vehículo y para el funcionamiento del equipamiento.

Nota: La batería secundaria de "12 V" no participa una vez el motor está encendido. Esto lo proporciona el sistema Hybrid.

VEHÍCULO HYBRID

2



El sistema eléctrico de los vehículos Hybrid utiliza una tensión continua de aproximadamente

230 voltios.

Este sistema puede calentarse durante y después de haber quitado el contacto. Respetar los mensajes de advertencia de las etiquetas presentes en el vehículo.

Cualquier intervención o modificación realizada en el sistema eléctrico de "230 V" del vehículo (componentes, cables, conectores, batería de tracción) queda estrictamente prohibida debido a los riesgos que puede presentar para su seguridad. Contacte con un Representante de la marca.

Se corre el riesgo de sufrir quemaduras graves o descargas eléctricas que pueden conllevar a la muerte.

A

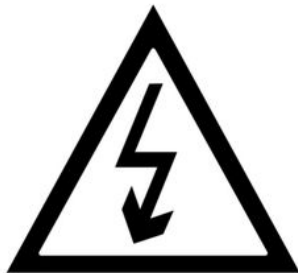

El símbolo **A** identifica los componentes eléctricos del vehículo que pueden suponer riesgos para la seguridad.

33436

Circuito eléctrico de "230 V"

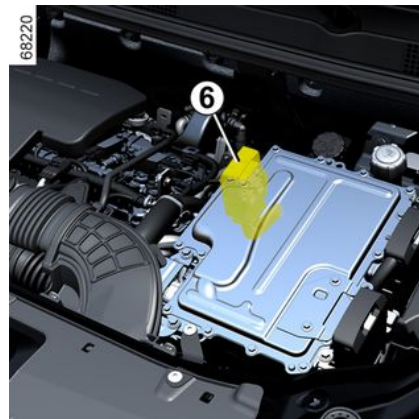

El circuito eléctrico de "230 V" se reconoce por los cables de color naranja **6** y por los elementos con el símbolo



El sistema Hybrid selecciona el motor de combustión y/o el motor eléctrico según el estilo de conducción (conducción suave, deportiva, etc.) y las condiciones del tráfico.

Intemperie, carreteras inundadas:



No circule en una carretera inundada si la altura del agua sobrepasa el borde inferior de las llantas.

VEHÍCULO HYBRID

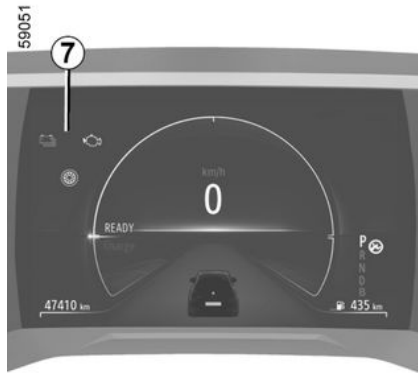

Indicador de flujo de energía 7



62292



Según el modo de conducción seleccionado, el testigo 7 representa el flujo de energía entre:

-  el sistema eléctrico (batería de tracción y motor eléctrico);
-  el motor de combustión;
-  las ruedas.

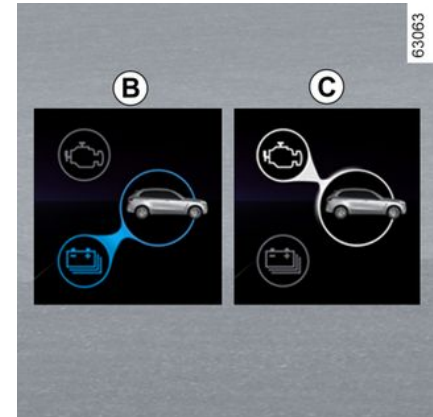
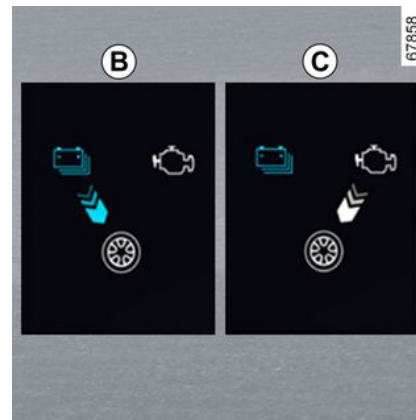

2

El color de los flujos varía:

- azul: energía eléctrica;
- blanco: energía producida por el motor de combustión.

Flujo B de "tracción eléctrica"

El conjunto eléctrico se utiliza para mover el vehículo.

Flujo C "Tracción del motor de combustión"

El motor de combustión se utiliza para mover el vehículo.

VEHÍCULO HYBRID

2

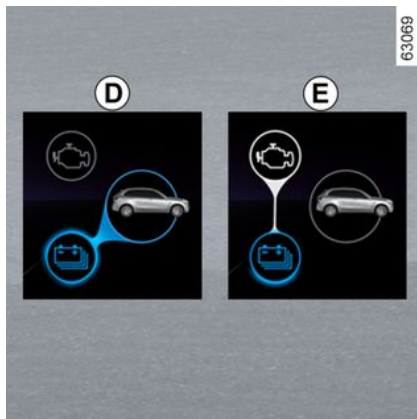
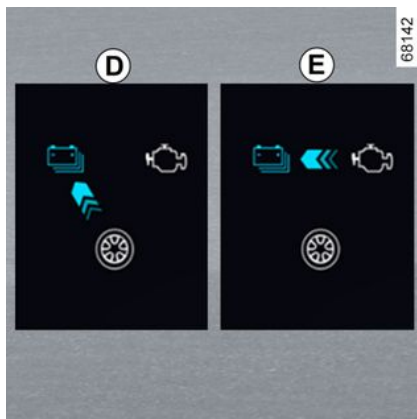

Flujo D "Recuperación de energía"

Al levantar el pie del pedal del acelerador o al pisar el pedal del freno, el mo-

tor eléctrico y/o el sistema de frenado regenerativo convierte la energía producida por la deceleración del vehículo en energía eléctrica.

Esto se utiliza para frenar el vehículo y recargar la batería de tracción.

Flujo E "Producción de energía"

El motor de combustión recarga la batería de tracción.

Nota: es posible la conjunción de diferentes flujos (por ejemplo, la combinación entre el flujo B y el flujo C significa que tanto el motor de combustión como el motor eléctrico están moviendo el vehículo).



Caso particular

Cuando la batería de tracción alcanza el nivel de carga máxima, el freno motor se reduce temporalmente. Por favor, adapte su estilo de conducción convenientemente.



El freno motor no puede sustituirse en ningún caso por el pedal de freno.

Modo de conducción totalmente eléctrico



62294

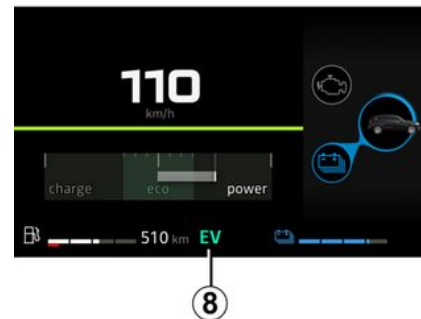

VEHÍCULO HYBRID

El testigo **EV** se muestra en el cuadro de instrumentos para informarle de que el sistema Hybrid está utilizando únicamente el conjunto eléctrico para propulsar el vehículo.

Ruido

Los vehículos Hybrid son especialmente silenciosos en el modo de funcionamiento eléctrico. Es posible que ni usted ni el resto de usuarios de la vía estén habituados a ello. Es difícil para ellos oír su vehículo cuando está en movimiento.

Para avisar de su presencia al resto de usuarios de la vía, su vehículo está equipado con una bocina para peatones. En modo de funcionamiento eléctrico, el sistema se activa automáticamente. La señal acústica se emite cuando el vehículo circula a una velocidad comprendida entre 1 y 30 km/h aproximadamente.

Como el motor eléctrico es tan silencioso, se oyen ruidos que pueden parecer inusuales (ruidos aerodinámicos, de los neumáticos, etc.), así como ruidos debidos al funcionamiento del sistema Hybrid (por ejemplo, la refrigeración de la batería de tracción).

Bocina para peatones

La bocina para peatones permite avisar de su presencia a los demás usuarios, especialmente a los peatones y los ciclistas.

Al arrancar el motor, la bocina para peatones se activa automáticamente. La señal acústica se emite cuando el vehículo circula a una velocidad comprendida entre 1 y 30 km/h aproximadamente.

En caso de fallo de la bocina para peatones, el mensaje "Fallo del sonido exterior" se muestra en el cuadro de instrumentos. Consulte a un Representante de la marca.



Su vehículo Hybrid es extremadamente silencioso. Al abandonar el vehículo, comprobar siempre que el selector de marchas esté en la posición **P**, accionar el freno de aparcamiento y apagar el contacto.
RIESGO DE LESIONES GRAVES.

Recomendaciones importantes

2



Lea atentamente estas indicaciones. El incumplimiento de estas indicaciones puede conllevar un **riesgo de incendio, de lesiones graves o de descargas eléctricas, que pueden provocar la muerte.**

En caso de accidente o choque

En caso de accidente o de impacto en la parte inferior del vehículo (p. ej., contacto con un bolardo, un bordillo sobreelevado u otro mobiliario urbano), el circuito eléctrico o la batería de tracción pueden sufrir daños.

Haga que un Representante de la marca revise el vehículo.

Nunca toque los componentes de "230 V" ni los cables naranjas que estén expuestos y visibles dentro o fuera del vehículo.

En caso de daño importante de la batería de tracción, podrían aparecer fugas eventuales:

- nunca tocar los líquidos (fluidos, etc.), procedentes de la batería de tracción;
- en caso de contacto corporal, lave con agua abundante y consulte a un médico lo antes posible.

En caso de incendio

En caso de incendio, hay que salir y abandonar el vehículo; contactar con los servicios de emergencia e informarles de que el vehículo es un Hybrid.

Utilice solamente extintores de tipo ABC o BC compatibles con los incendios de sistemas eléctricos. No utilice agua ni otros agentes de extinción.

En caso de daño del circuito eléctrico, póngase en contacto con un Representante de la marca.

Para todos los casos de remolcado

Consultar el apartado "Remolcado, reparación de averías" ➔ 355.

Lavado del vehículo

No lavar nunca el compartimento del motor ni la batería de tracción de "230 V" con un equipo de lavado a alta presión. Riesgo de que se dañe el circuito eléctrico.

Riesgo de descargas eléctricas, que pueden provocar la muerte.

VEHÍCULO GLP

Puesta en marcha del motor



El motor siempre se pone en marcha con gasolina.

- Para vehículos con llave ➔ 175.
- Para vehículos con tarjeta ➔ 178.

Nota: si el modo GLP está activado al arrancar el motor, el sistema pasa temporalmente a modo "gasolina",

aparece el testigo **LPG** en gris sin emitir ningún aviso acústico y la pantalla **2** indica que el modo gasolina está activado.

En cuanto se cumplan las condiciones necesarias (nivel de temperatura del motor, etc.), el sistema pasa automáticamente a modo GLP: el testigo verde

LPG se enciende en blanco y permanece.

Particularidad de las versiones GLP

Estos vehículos funcionan con dos tipos de combustible: GLP y gasolina. Cuentan con dos depósitos distintos ➔ 162.

Qué es el GLP



Gas licuado de petróleo que cumple la norma EN 589 o la reglamentación nacional equivalente.

Se distingue por su olor característico.



Mando de selección del modo de carburante GPL/gasolina **1**

Esto permite que el conductor pueda cambiar manualmente de un tipo de combustible a otro.

El testigo **LPG** aparece en gris en el panel de instrumentos para indicar que el sistema está esperando a que se cumplan las condiciones requeridas antes de cambiar al modo GLP.

El testigo **LPG** aparece en blanco para indicar que el modo GLP está activado.

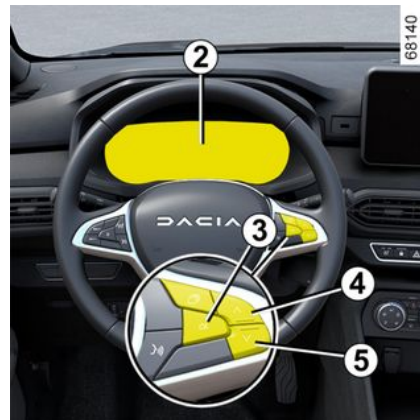

Testigo del nivel de combustible

La pantalla **2** indica el nivel del depósito de GLP.

VEHÍCULO GLP

La cantidad de GLP indicada es un valor orientativo.

El mensaje " Nivel GPL bajo " acompañado del testigo  en blanco y

del testigo  en amarillo en el cuadro de instrumentos **2**, junto con una señal acústica.

Esto indica que el depósito está casi vacío y que el motor está funcionando con el depósito de combustible de reserva.

Presione el botón **3 "OK"**, **4** o **5** para borrar el mensaje y los testigos.

Cambio de carburante en circulación

Para cambiar manualmente de modo gasolina a modo GLP

Presione el mando **1**.

La transición a GLP se produce con la primera aceleración:

– el nivel de combustible de GLP se activa en la pantalla **2**;

– el testigo  aparece en gris para confirmar la selección del modo GLP, luego aparece en blanco cuando se activa el modo GLP.

Procedimiento para cambiar manualmente de modo gasolina a modo GLP

Suelte el acelerador y pulse el mando **1**.

El testigo  se apaga y la pantalla **2** indica que el modo de gasolina está activado.



Para acceder a la información y restablecer los ajustes de activación del GLP

→ **114**.



Mientras el depósito de combustible esté vacío, el vehículo no puede arrancar ni circular exclusivamente en modo GLP.

Funcionamiento en modo bicomcombustible GLP/gasolina requiere la presencia de gasolina (para los arranques, las aceleraciones fuertes, las bajas temperaturas, etc.). Si aparece un testigo naranja



en el panel de instrumentos acompañado de un pitido, llene el tanque con al menos 8 litros de combustible.

Cambio automático de modo GLP a modo gasolina

Según el vehículo, en ciertas condiciones de utilización, el sistema puede decidir cambiar temporalmente al modo de gasolina.

El testigo  se muestra en gris como advertencia.

Si se vuelven a cumplir las condiciones, volverá automáticamente al modo

GLP y el testigo  aparecerá en blanco.

Nota: Tras varios intentos infructuosos, el sistema puede optar por permanecer en modo gasolina durante el trayecto actual.

Puede realizarse una nueva tentativa después de que el motor haya estado detenido totalmente durante aproximadamente un minuto.

VEHÍCULO GLP



Depósito de GLP vacío

Si no queda más GLP en el depósito, el sistema pasa automáticamente a modo gasolina.

Esto se indicará mediante la aparición del mensaje "Depósito GPL vacío" y el

testigo  acompañado de un pitido.

El testigo  se apaga. Repostar con GLP → 162

Averías de funcionamiento

En caso de anomalía que pueda perjudicar el correcto funcionamiento del motor, se muestra el mensaje "GPL no dispo." y el sistema cambia automáti-

camente del modo GLP al modo gasolina.

Esto se confirma por la aparición del mensaje "Comprobar Sistema GPL" y

el testigo  en el cuadro de instrumentos 2.

Consulte lo antes posible a un Representante de la marca;

En caso de conducción en condiciones adversas

En condiciones frías (temperaturas inferiores a 10 °C) y en función de la calidad del gas utilizado, el sistema puede gestionar automáticamente las condiciones de cambio entre el modo GLP y el modo gasolina.

Nota: en los vehículos que cuenten con el equipo, es recomendable utilizar el modo ECO en estas condiciones (particularmente por debajo de 0 °C), para maximizar el uso del modo GLP → 203.

En caso de accidente

Las precauciones más importantes que se deben tener en cuenta son las mismas que con un vehículo de gasolina:

- active el freno de aparcamiento;
- detenga el motor (un dispositivo de seguridad, que interrumpe la entrada

de GPL al motor, se activa automáticamente);

- corte el contacto;
- respete la legislación local.



El GPL tiene un olor muy particular, por lo que podrá detectar fácilmente las posibles fugas. Si nota un olor a gas en su vehículo o alrededor del mismo:

- cambie inmediatamente al modo de gasolina y asegúrese de que no haya ninguna fuente inflamable cerca del vehículo;
- acuda a un representante de la marca.



No toque, golpee ni desmonte ninguna parte de los componentes del sistema GPL.

LLAVE, MANDO A DISTANCIA

Información general

2

Llave A

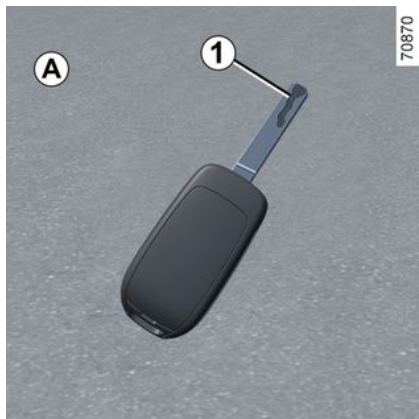

1. Llave codificada para interruptor de arranque, puertas, tapón de llenado de combustible y, según el vehículo, solo para el maletero.

Telemando por radiofrecuencia B

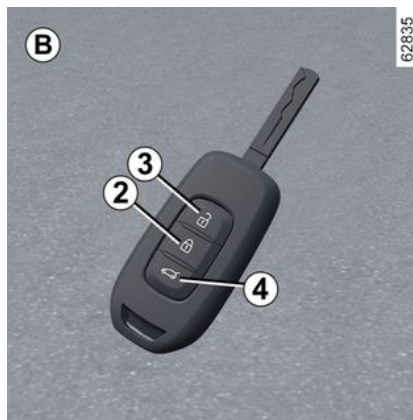

2. Bloqueo de todos los elementos de apertura.
3. Desbloqueo de las puertas y maletero.
4. Desbloqueo del maletero solamente.



La llave no debe utilizarse para funciones distintas a las descritas en el manual (abrir una botella, por ejemplo).



Responsabilidad del conductor durante el estacionamiento o la parada del vehículo

No abandone nunca su vehículo dejando dentro a un niño, a un adulto no autónomo o a un animal, ni siquiera por poco tiempo. De hecho, éstos podrían correr peligro o poner en peligro a otras personas al arrancar el motor, al accionar los equipamientos como por ejemplo los elevallas, o al bloquear las puertas.

Además, cuando hace calor o incide el sol, sepa que la temperatura interior del habitáculo sube muy rápidamente.

RIESGO DE MUERTE O DE LESIONES GRAVES.

Radio de acción del telemando por radiofrecuencia

Puede variar en función del contexto: procurar no bloquear o desbloquear las puertas accidentalmente pulsando sin querer los botones del telemando.

Nota: si una puerta o el portón del maletero está abierto o mal cerrado, el vehículo no se puede bloquear. Se

LLAVE, MANDO A DISTANCIA

produce una señal acústica y las luces de precaución y los repetidores laterales no parpadean.

Interferencias

Según el entorno próximo (instalaciones exteriores o uso de aparatos que funcionan en la misma frecuencia que el telemando), el funcionamiento puede verse perturbado.



Consejo

No acerque el telemando a ninguna fuente de calor, frío o humedad.



Sustitución, necesidad de una llave o de un telemando adicional

En caso de pérdida, o si desea otra llave con telemando, diríjase exclusivamente a un Representante de la marca.

En caso de sustitución de una llave o telemando, será necesario llevar el vehículo **y todas sus llaves o telemandos** a un Representante de la marca para reinicializar el conjunto.

Se pueden utilizar hasta cuatro llaves con telemando por vehículo.

Fallo de la llave o telemando

Asegurar siempre que se utiliza el tipo de pila adecuado, que se encuentra en buen estado y que está colocada correctamente. La duración de la pila es de aproximadamente dos años.

Cómo cambiar la pila → 36.

Utilización

Bloqueo de las puertas



Presionar el botón de bloqueo **1**.

El bloqueo de las puertas se visualiza mediante **dos intermitencias** de las luces de emergencia y de los repetidores laterales.

Si una puerta (puerta o portón trasero) está abierta o incorrectamente cerrada, no se puede realizar un bloqueo y las luces de precaución y los repetidores laterales **no parpadean**.

Desbloqueo de las puertas

Presione el botón de desbloqueo **2**.

LLAVE, MANDO A DISTANCIA

El desbloqueo de las puertas se visualiza mediante **una intermitencia** de las luces de emergencia y de los repetidores laterales.

Nota : si no se abre ninguna puerta en, aproximadamente, los 2 minutos posteriores al desbloqueo mediante el telemando, las puertas se bloquearán de nuevo automáticamente.

Desbloqueo del maletero solamente

Mantener presionado el botón **3** para desbloquear el maletero.

Nota: según el vehículo, la puerta del maletero se abre completamente de forma automática.



La llave no debe utilizarse para funciones distintas a las descritas en el manual (abrir una botella, por ejemplo).



Responsabilidad del conductor durante el estacionamiento o la parada del vehículo

No abandone nunca su vehículo dejando dentro a un niño, a un adulto no autónomo o a un animal, ni siquiera por poco tiempo. De hecho, éstos podrían correr peligro o poner en peligro a otras personas al arrancar el motor, al accionar los equipamientos como por ejemplo los elevalunas, o al bloquear las puertas. Además, cuando hace calor o incide el sol, sepa que la temperatura interior del habitáculo sube muy rápidamente.

RIESGO DE MUERTE O DE LESIONES GRAVES.

Telemando por radiofrecuencia: batería

Cambio de la pila

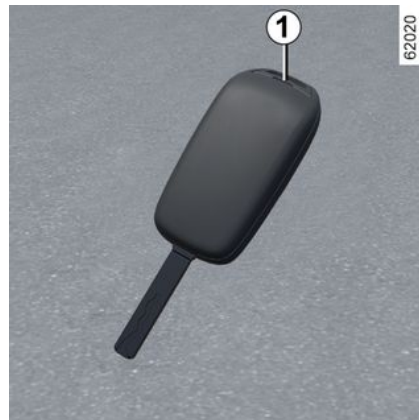

Abra la cubierta por la hendidura **1** con un destornillador plano o una herramienta similar y sustituya la pila **2**, respetando el modelo y la polaridad que se muestran en el fondo de la tapa.

LLAVE, MANDO A DISTANCIA



Cuando sea necesario sustituirlas, asegúrese de utilizar el mismo tipo o un tipo equivalente de pila (consulte a un Representante de la marca).



Nota: al sustituir la pila, se aconseja no tocar el circuito electrónico situado en la tapa de la llave.

Asegúrese de que la tapa esté correctamente encajada y el tornillo correctamente apretado.



Las pilas se encuentran disponibles en su taller y su duración es de dos años aproximadamente. Compruebe que no haya restos de tinta en la pila: existe riesgo de mal contacto eléctrico.

Averías de funcionamiento

Aunque la pila tenga muy poca carga como para garantizar un funcionamiento a distancia correcto, se podrá arrancar y bloquear/desbloquear el vehículo → 48.

26913



Al realizar la sustitución:
– asegúrese de colocar las pilas correctamente.

Riesgo de explosión.

– si la tapa no cierra correctamente, procure no utilizarla y mantener fuera del alcance de los niños.



Precauciones relacionadas con las pilas:

– mantenga las pilas (nuevas o usadas) fuera del alcance de los niños;
– no tragar las pilas;

Riesgo de quemaduras químicas que pueden provocar la muerte.

– en caso de ingestión o introducción en alguna parte del cuerpo, consulte lo antes posible a un médico.

LLAVE, MANDO A DISTANCIA

2



No se deshaga de las pilas usadas en cualquier lugar, entréguelas en un organismo encargado de la recogida y del reciclaje de las pilas.

TARJETA

Información general

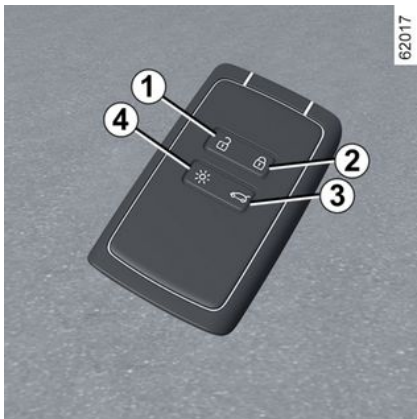

1. Desbloqueo de las puertas y maletero.
2. Bloqueo de todos los elementos de apertura.
3. Desbloqueo del maletero solamente.
4. Encendido remoto de la iluminación.

La tarjeta permite:

- el bloqueo/desbloqueo de las puertas (maletero, puertas);
- encendido remoto de la iluminación del vehículo.

Autonomía

Asegúrese de disponer de una pila en buen estado, del modelo adecuado, y de introducirla correctamente. Su vida útil es de aproximadamente dos años: debe sustituirse cuando aparezca el mensaje "Pila de tarjeta casi descargada" en el cuadro de instrumentos → 45.

Rango de funcionamiento de la tarjeta

Esto varía según el entorno: hay que tener cuidado de no bloquear o desbloquear accidentalmente el vehículo pulsando sin querer los botones de la tarjeta.

Nota: si una puerta (puerta lateral o puerta del maletero) está abierta o incorrectamente cerrada, no se puede realizar un bloqueo y se emite una señal acústica.

Interferencias

Según el entorno próximo (instalaciones exteriores o uso de aparatos que funcionan en la misma frecuencia que la tarjeta), el funcionamiento puede verse perturbado.



Si la batería está descargada, es posible bloquear/desbloquear y arrancar el vehículo → 48 → 178.

Función "Iluminación remota"

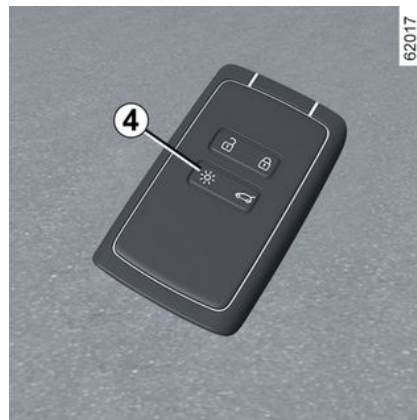

Presione el botón 4 para encender la iluminación interior, las luces de posición y las luces de cruce durante 20 segundos, aproximadamente. Esto permite, por ejemplo, localizar de lejos el vehículo estacionado en un parking.

Note: presionar el botón 4 de nuevo para apagar la iluminación.

TARJETA



Consejo

No deje la tarjeta dentro de zonas de calor, frío o humedad.

No guarde la tarjeta en un lugar donde pueda doblarse o estropearse involuntariamente; por ejemplo, al sentarse sobre ella guardada en un bolsillo trasero.



Sustitución: necesidad de una tarjeta suplementaria

En caso de pérdida o de necesitar otra tarjeta, puede obtenerse en un distribuidor autorizado.

En caso de sustitución de una tarjeta, será necesario llevar el vehículo **y todas sus tarjetas** a un representante de la marca para reinicializar el sistema.

Se pueden utilizar hasta cuatro tarjetas por vehículo.



Responsabilidad del conductor durante el estacionamiento o la parada del vehículo

No abandone nunca su vehículo dejando dentro a un niño, a un adulto no autónomo o a un animal, ni siquiera por poco tiempo. De hecho, éstos podrían correr peligro o poner en peligro a otras personas al arrancar el motor, al accionar los equipamientos como por ejemplo los elevallunas, o al bloquear las puertas.

Además, cuando hace calor o incide el sol, sepa que la temperatura interior del habitáculo sube muy rápidamente.

RIESGO DE MUERTE O DE LESIONES GRAVES.

Colocación de una correa 7

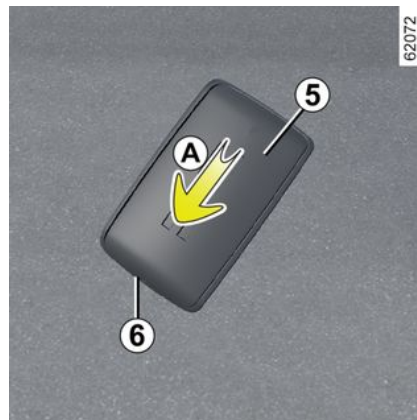

Deslizar la carcasa trasera **5** hacia abajo mientras se presiona la zona **A**.



No introduzca en ninguna circunstancia herramientas de tipo destornillador en la abertura **6**.

TARJETA

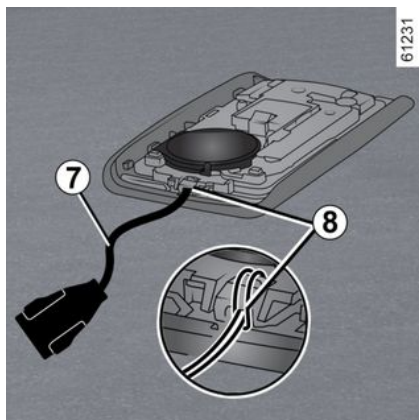

Insertar la correa de mano en el elemento **8** y pasar el extremo a través de la hebilla.

Situar la correa en la abertura **6** y cerrar la carcasa.

Nota: controlar que el diámetro de la correa de mano **7** encaje en la abertura **6**.

Utilización

Dispone de dos modos de bloqueo/desbloqueo del vehículo:

- en modo "manos libres", al acercarse y alejarse del vehículo;
- utilizando la tarjeta en modo telemando.



No guarde la tarjeta en un lugar donde pueda entrar en contacto con equipos electrónicos (ordenador, teléfono, etc.) que pudieran alterar su funcionamiento.

Desactivación/activación del modo "manos libres"

Según el vehículo, puede desactivar/activar el desbloqueo al acercarse al vehículo y el bloqueo al alejarse del mismo.

También es posible desactivar/activar la señal acústica que se emite al bloquear el vehículo cuando se aleja del mismo ➔ 136.



No abandone nunca el vehículo dejando la tarjeta en su interior.



Responsabilidad del conductor durante el estacionamiento o la parada del vehículo

No abandone nunca su vehículo dejando dentro a un niño, a un adulto no autónomo o a un animal, ni siquiera por poco tiempo. De hecho, éstos podrían correr peligro o poner en peligro a otras personas al arrancar el motor, al accionar los equipamientos como por ejemplo los elevalunas, o al bloquear las puertas.

Además, cuando hace calor o incide el sol, sepa que la temperatura interior del habitáculo sube muy rápidamente.

RIESGO DE MUERTE O DE LESIONES GRAVES.

TARJETA

Utilización de la tarjeta en "manos libres".

2



67810

El modo "manos libres" permite el bloqueo/desbloqueo sin tocar los botones de la tarjeta cuando esta se encuentra dentro de la zona de acceso **1**.

Nota: si el vehículo no se ha utilizado durante más de ocho días, el sistema "manos libres" cambia a modo de espera. Para reactivarlo, pulse el botón de desbloqueo situado en la tarjeta.

Desbloqueo "manos libres" al acercarse al vehículo

Con la tarjeta en la zona de acceso **1**, el vehículo se desbloqueará.

El desbloqueo se visualiza mediante **un encendido** de las luces de emergencia y de las luces indicadoras de dirección.

Bloqueo "manos libres" al alejarse del vehículo

Con la tarjeta encima y las puertas y el portón del maletero cerrados, el vehículo se bloquea automáticamente en cuanto se abandona la zona de acceso **1**.

Nota: la distancia a la que se bloquea el vehículo depende del entorno.

Las luces indicadoras y las de emergencia producen **dos intermitencias** para mostrar que las puertas se han bloqueado.

El bloqueo se confirma con una señal acústica.

Particularidades inherentes al sistema de desbloqueo

El desbloqueo por aproximación se desactiva al cabo de ocho días sin utilizar el vehículo.

Utilice la tarjeta como un mando a distancia para desbloquear el vehículo y volver a activar el modo.

Particularidades inherentes al bloqueo

Si una puerta está abierta o mal cerrada, cuando se aleje, el vehículo no estará bloqueado.

Particularidades inherentes al bloqueo "manos libres"



67810

Después de bloquear el vehículo en modo manos libres, hay que esperar aproximadamente tres segundos para poder desbloquearlo de nuevo. Durante estos tres segundos, es posible asegurarse del bloqueo correcto accionando las empuñaduras de las puertas.

TARJETA



Si la tarjeta ha estado dentro de la zona de detección **1** durante aproximadamente 15 minutos, se desactiva el bloqueo remoto. Para bloquear el vehículo, presionar el botón **4** de la tarjeta.

El bloqueo del vehículo no se puede realizar si hay una tarjeta en la zona **2**. Tras desbloquear el vehículo pulsando el botón de la tarjeta sin apertura de una puerta o del maletero, se desactiva el bloqueo "manos libres" al alejarse.



Responsabilidad del conductor durante el estacionamiento o la parada del vehículo

No abandone nunca su vehículo dejando dentro a un niño, a un adulto no autónomo o a un animal, ni siquiera por poco tiempo. De hecho, estos podrían correr peligro o poner en peligro a otras personas al arrancar el motor, al accionar los equipamientos como por ejemplo los elevallas, o al bloquear las puertas.

Además, cuando hace calor o incide el sol, sepa que la temperatura interior del habitáculo sube muy rápidamente.

RIESGO DE MUERTE O DE LESIONES GRAVES.

Utilización de la tarjeta con telemando

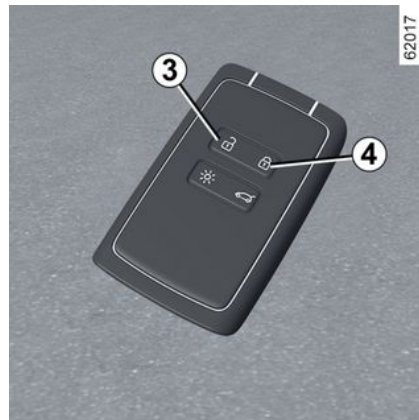

Desbloqueo con la tarjeta

Presione el botón **3**.

El desbloqueo se visualiza mediante un **encendido** de las luces de emergencia y de las luces indicadoras de dirección.

Si a continuación se realiza un intento de abrir una puerta al pulsar la empuñadura al mismo tiempo que se desbloquean las puertas a distancia, la puerta en cuestión permanecerá bloqueada. Para evitarlo, suelte la empuñadura y vuelva a desbloquear el vehículo pulsando el botón **3** de la tarjeta.

TARJETA

Bloqueo con la tarjeta

Con las puertas y el maletero cerrados, presionar el botón **4** y el vehículo se bloqueará. El bloqueo del vehículo se visualiza mediante **dos intermitencias** de las luces de emergencia y de los repetidores laterales.

Nota: la distancia máxima desde la que se puede bloquear el vehículo depende del entorno.

Particularidades

Si un abriente (puerta lateral o puerta del maletero) está abierto o incorrectamente cerrado, no se puede realizar el bloqueo del vehículo y se emite una señal acústica.



Con el motor girando, los botones de la tarjeta están desactivados.



67811

Con el motor en marcha, si se abre y cierra una puerta y la tarjeta ya no se encuentra en la zona **2**, el mensaje "Tarjeta no detectada" le avisa de que la tarjeta ya no se encuentra en el vehículo. Esto permite evitar, por ejemplo, reanudar la marcha si un pasajero sale del vehículo llevándose la tarjeta.

La alerta desaparece cuando se vuelve a detectar la tarjeta.

Desbloqueo del maletero solamente

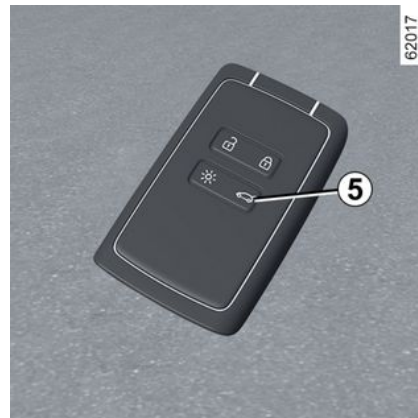

62017

Pulse prolongadamente el botón **5**. El maletero se abre ligeramente y, según el vehículo, la puerta del maletero se abre completamente por sí sola.

TARJETA



Responsabilidad del conductor durante el estacionamiento o la parada del vehículo

No abandone nunca su vehículo dejando dentro a un niño, a un adulto no autónomo o a un animal, ni siquiera por poco tiempo. De hecho, estos podrían correr peligro o poner en peligro a otras personas al arrancar el motor, al accionar los equipamientos como por ejemplo los elevalunas, o al bloquear las puertas.

Además, cuando hace calor o incide el sol, sepa que la temperatura interior del habitáculo sube muy rápidamente.

RIESGO DE MUERTE O DE LESIONES GRAVES.

Tarjeta "manos libres": pila

Cambio de la pila

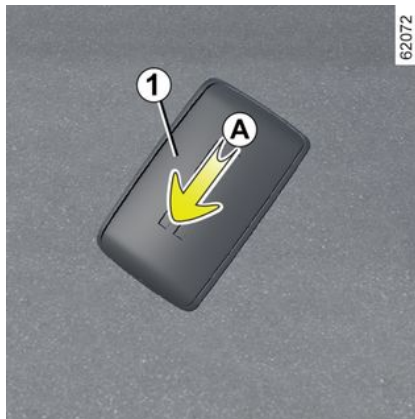

Cuando aparezca el mensaje "Pila de tarjeta casi descargada" en el cuadro de instrumentos, sustituya la pila de la tarjeta:

- deslice la carcasa trasera **1** hacia abajo mientras se presiona la zona **A**;
- retire la tapa de la pila **2**;
- retire la pila presionando por un lado y levantando el otro;
- sustitúyala de acuerdo con la dirección y la plantilla que se muestran en el interior de la tapa.

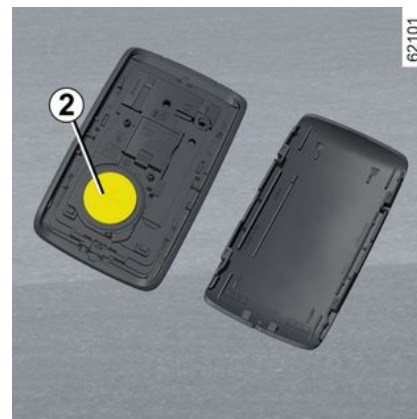

Para volver a colocar la tapa, después proceda en orden inverso y, a continuación, presione cuatro veces uno de los botones de la tarjeta permaneciendo cerca del vehículo: la próxima vez que arranque el vehículo, desaparecerá el mensaje.

Compruebe que la tapa esté bien encajada.

Nota: cuando sustituya la pila, nunca toque el circuito electrónico ni los contactos de la tarjeta.

Averías de funcionamiento

Aunque la pila tenga muy poca carga como para garantizar un funcionamiento a distancia correcto, se podrá

TARJETA

arrancar y bloquear/desbloquear el vehículo → 48.

2



Al realizar la sustitución:
– asegúrese de colocar las pilas correctamente.

Riesgo de explosión.

– si la tapa no cierra correctamente, procure no utilizarla y mantener fuera del alcance de los niños.



Cuando sea necesario sustituirlas, asegúrese de utilizar el mismo tipo o un tipo equivalente de pila (consulte a un Representante de la marca).



Precauciones relacionadas con las pilas:

– mantenga las pilas (nuevas o usadas) fuera del alcance de los niños;
– no tragar las pilas;

Riesgo de quemaduras químicas que pueden provocar la muerte.

– en caso de ingestión o introducción en alguna parte del cuerpo, consulte lo antes posible a un médico.



Las pilas se encuentran disponibles en su taller y su duración es de dos años aproximadamente. Compruebe que no haya restos de tinta en la pila: existe riesgo de mal contacto eléctrico.

26913



No se deshaga de las pilas usadas en cualquier lugar, entréguelas en un organismo encargado de la recogida y del reciclaje de las pilas.

PUERTAS Y ELEMENTOS DE APERTURA

Apertura y cierre de las puertas

Apertura desde el exterior



Con las puertas desbloqueadas, ponga la mano bajo la empuñadura **1** y tire hacia usted mismo. ➔ **48**

Apertura desde el interior



Tire de la empuñadura **2**.



Como medida de seguridad, las maniobras de apertura/cierre deberán realizarse siempre con el vehículo parado.

Alarma sonora de recordatorio de luces encendidas

Al abrir la puerta del conductor, una alarma sonora se activa para indicarle que las luces han quedado encendidas, si se corta el contacto del motor.

Avisador acústico de apertura de puertas o maletero

Según el vehículo, esta alarma se refiere a la puerta del conductor o a todas las puertas.

Con el vehículo parado, si un abriente está abierto o mal cerrado, se enciende un testigo .

Durante la circulación, en cuanto el vehículo alcanza aproximadamente 20

km/h se enciende el testigo  acompañado de una alarma sonora.

Particularidad

Según el vehículo, los accesorios (radio, etc.) dejan de funcionar cuando se apaga el motor o se condenan las puertas.

PUERTAS Y ELEMENTOS DE APERTURA

Seguridad infantil



Para imposibilitar la apertura de las puertas traseras desde el interior, desplace la palanca **3** de cada puerta y verifique desde el interior que las puertas quedan bloqueadas.



Responsabilidad del conductor durante el estacionamiento o la parada del vehículo

No abandone nunca su vehículo dejando dentro a un niño, a un adulto no autónomo o a un animal, ni siquiera por poco tiempo. De hecho, éstos podrían correr peligro o poner en peligro a otras personas al arrancar el motor, al accionar los equipamientos como por ejemplo los elevalunas, o al bloquear las puertas.

Además, cuando hace calor o incide el sol, sepa que la temperatura interior del habitáculo sube muy rápidamente.

RIESGO DE MUERTE O DE LESIONES GRAVES.

- pila agotada del telemando por radiofrecuencia o de la tarjeta, batería del vehículo descargada, etc.
- uso de dispositivos que funcionan en la misma frecuencia que la tarjeta (teléfono móvil, etc.);
- vehículo situado en una zona con gran radiación electromagnética.

Se puede entonces:

- utilizar el telemando por radiofrecuencia o la llave de emergencia integrada en la tarjeta (según el vehículo) para desbloquear la puerta del conductor;
- bloquear manualmente cada una de las puertas;
- utilizar el mando de bloqueo/desbloqueo de las puertas interiores;

Bloqueo y desbloqueo de elementos de apertura y puertas

En caso de que no funcione el telemando o la tarjeta, según el vehículo.

En algunos casos, es posible que el telemando por radiofrecuencia o la tarjeta no funcionen:

PUERTAS Y ELEMENTOS DE APERTURA

Llave integrada en la tarjeta

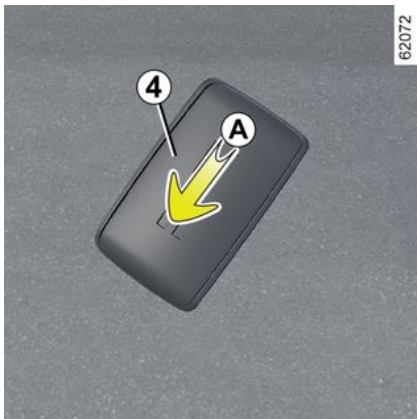

La llave integrada **5** sirve para bloquear o desbloquear la puerta delantera izquierda cuando no funciona la tarjeta.

Acceso a la llave 5

Deslizar la carcasa trasera **4** hacia abajo mientras se presiona la zona **A**.



Utilización de la llave integrada en la tarjeta

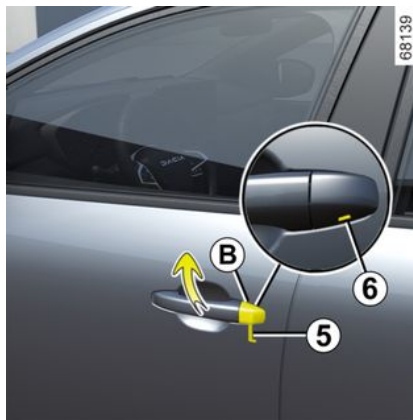

- Inserte el extremo de la llave **5** en la ranura **6** debajo de la tapa **B** de la puerta del conductor;
- efectúe un movimiento hacia arriba para retirar la tapa **B**;
- inserte la llave **5** en la cerradura de la puerta del conductor, después bloquee o desbloquee.

Una vez haya entrado en el vehículo, vuelva a colocar la llave en su alojamiento dentro de la tarjeta.

Vehículos con llave, telemando



Empleo de la llave

Inserte la llave **7** en la cerradura de la puerta del conductor **8**, bloquee y desbloquee.

PUERTAS Y ELEMENTOS DE APERTURA

Bloqueo manual de las puertas

2



Con la puerta abierta, gire la palanca **9** (con el extremo de la llave) y, a continuación, cierre la puerta.

Desde este momento, la puerta queda bloqueada desde el exterior.

La apertura solo podrá realizarse, entonces, desde el interior del vehículo o con la llave para la puerta del conductor.



Desde el interior

(según el vehículo)

Empuje el botón **10** para bloquear o eleve el botón **10** para desbloquearlo.



Responsabilidad del conductor

Si decide circular con las puertas bloqueadas, sepa que ello puede dificultar el acceso a los servicios de emergencia al habitáculo en caso de emergencia.

Mando de bloqueo/desbloqueo desde el interior



Según el vehículo, permite bloquear o desbloquear de forma simultánea las cuatro puertas y el maletero. Bloquee o desbloquee las puertas pulsando el interruptor **11**.

Si una puerta o el maletero está abierto o mal cerrado, se produce un bloqueo/desbloqueo rápido de todas las puertas.

En caso de transportar objetos con el maletero abierto, puede bloquear las demás puertas: con el motor parado, presione más de cinco segundos en el contactor **11** para bloquear las puertas.

PUERTAS Y ELEMENTOS DE APERTURA

Testigo de estado de la puertas y el portón trasero

(según el vehículo)

Con el contacto puesto, el testigo sobre el interruptor **11** se enciende y le informa sobre el estado de bloqueo de las puertas:

- cuando el testigo está encendido, las puertas y la puerta del maletero están cerradas;
- con el testigo apagado, las puertas y el portón trasero están desbloqueados.

Cuando bloquea las puertas, el testigo se queda encendido y luego se apaga.

Bloqueo de las puertas sin tarjeta o sin llave

Es el caso, por ejemplo, de una pila descargada o de un disfuncionamiento temporal de la tarjeta o de la llave.

Con el motor parado y una puerta o el portón del maletero abierto, mantenga presionado el botón **11** durante más de cinco segundos.

Al cerrar esta puerta se bloquearán todas las puertas del vehículo.

El desbloqueo desde el exterior del vehículo solo se podrá realizar con la tarjeta situada en la zona de acceso al vehículo o con la llave.



No abandone nunca su vehículo con la llave o la tarjeta en el interior.

Bloqueo automático de las puertas al circular

Principio de funcionamiento



Tras arrancar el vehículo, el sistema bloquea automáticamente las puertas una vez alcanzada la velocidad aproximada de 10 km/h.

La descondenación tiene lugar:

- pulsando el interruptor de desbloqueo de las puertas **11**;

– con el motor apagado, al abrir una puerta delantera desde el interior.

Nota: si se abre/cierra una puerta, vuelve a bloquearse automáticamente cuando el vehículo alcanza una velocidad aproximada de 10 km/h.

Activación/desactivación de la función

Para activarlo: con el vehículo quieto y el motor en marcha, pulse el interruptor **11** hasta oír una señal acústica.

Para desactivarlo: con el vehículo parado y el motor en marcha, pulse el interruptor **11** hasta oír dos señales acústicas.

Averías de funcionamiento

Si observa una anomalía de funcionamiento (imposibilidad de bloqueo automático), compruebe que todas las puertas estén correctamente cerradas. Si están bien cerradas y el problema persiste, consulte a un Representante de la marca.

Asegúrese también de que la condenación no haya sido desactivada por error.

Si es así, reactivéla.

PUERTAS Y ELEMENTOS DE APERTURA

2



Responsabilidad del conductor

Si decide circular con las puertas bloqueadas, sepa que ello puede dificultar el acceso a los servicios de emergencia al habitáculo en caso de emergencia.

Maletero

Para abrir

Mando eléctrico



Con las puertas desbloqueadas, presione el botón **12** o, según el vehículo, presione el botón **13** (en la llave o la tarjeta) y la puerta del maletero se abrirá automáticamente.

Nota: asegúrese de que haya suficiente espacio alrededor de la puerta del maletero antes de abrirla.

Nota: En condiciones climatológicas muy frías, es posible que no funcione la apertura automática si las juntas de la puerta del maletero estuviesen congeladas.



Durante la apertura/cierre de la puerta del maletero, vigile que no haya nada que obstaculice la maniobra.



Al abrir la puerta del maletero, asegúrese de que no haya nadie cerca de las partes en movimiento.

Riesgo de lesiones.



Como medida de seguridad, las maniobras de apertura/cierre deberán realizarse siempre con el vehículo parado. **Riesgo de lesiones.**

PUERTAS Y ELEMENTOS DE APERTURA



La fijación de un dispositivo de transporte (portabicycletas, caja de equipajes, etc.) apoyados en la puerta del maletero está prohibida. Para instalar un dispositivo de transporte en el vehículo, es preciso contactar con un distribuidor autorizado.



No utilice nunca los equilibradores para cerrar el portón del maletero.

2

Para cerrar



Baje la puerta del maletero ayudándose, en primer lugar, de la empuñadura interior **14**, cuando el vehículo disponga de ella.

ASIENTOS DELANTEROS

Reposacabezas delanteros

Para retirar el reposacabezas

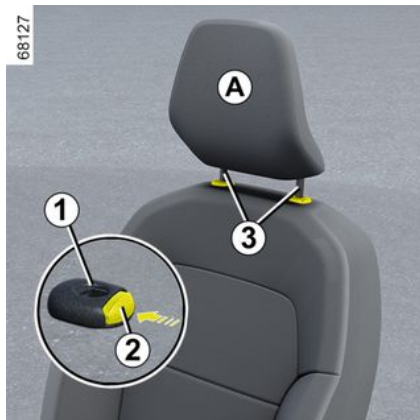

Tire del reposacabezas hacia arriba hasta la altura deseada. Asegúrese de que ha quedado bien bloqueada.

Para bajar el reposacabezas

Presionar el botón **2** y guiar el reposacabezas hacia abajo hasta la altura deseada. Asegúrese de que ha quedado bien bloqueada.

Para retirar el reposacabezas

Suba el reposacabezas hasta la posición más elevada (incline el respaldo

hacia atrás si es necesario). Presionar el botón **2** y levantar el reposacabezas para liberarlo.

Para volver a poner el reposacabezas

Controlar que las varillas del reposacabezas estén limpias **3**.

Introduzca las varillas del reposacabezas en los alojamientos **1** (incline el respaldo hacia atrás si es necesario). Bajar el reposacabezas hasta que quede bloqueado y presionar el botón **2** para ajustarlo a la altura deseada. Controlar que cada varilla **3** está bloqueada en el respaldo.

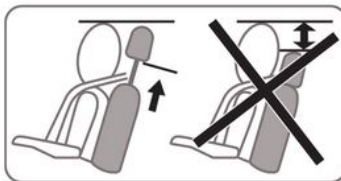

El reposacabezas es un elemento de seguridad, por lo que hay que vigilar su presencia y su correcto posicionamiento: la parte alta del reposacabezas debe estar lo más cerca posible de la parte superior de la cabeza. La distancia entre la cabeza y la sección **A** debe ser lo más corta posible.

Asientos delanteros

Ajustes

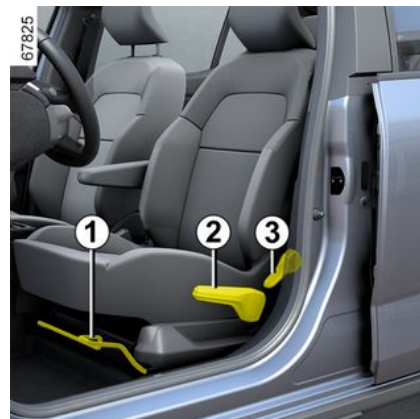

ASIENTOS DELANTEROS

Para avanzar o retroceder el asiento

Levante y sujete la empuñadura **1** para desbloquear el asiento. En la posición elegida, suelte la palanca y asegúrese de que queda bien bloqueado.

Para levantar o bajar el asiento

(según el vehículo)

Mueva la palanca **2** hacia arriba o hacia abajo tantas veces como sea necesario hasta alcanzar la posición deseada.

Para inclinar el respaldo

Levante la empuñadura **3** e inclínela hasta la posición deseada. En la posición elegida, suelte la palanca y asegúrese de que queda bien bloqueado.

Asientos calefactables

(según el vehículo)

Contacto puesto:

- si pulsa una vez el interruptor **4** para el asiento en cuestión, se activa el sistema de calefacción a máxima potencia. Los dos testigos incorporados en el botón se encienden;
- una segunda presión disminuye la calefacción al mínimo de intensidad. Se enciende un testigo integrado;
- cuando se presiona el botón por tercera vez, la calefacción se apaga.

El sistema regula automáticamente la temperatura del asiento. Al activarse,

determinará si la calefacción del asiento es necesaria o no.



Después de realizar los reglajes, asegúrese de que los respaldos de los asientos estén correctamente bloqueados en su lugar.



Por razones de seguridad, los reglajes deben efectuarse con el vehículo parado.

Para no perjudicar la eficacia de los cinturones de seguridad, le aconsejamos que no incline demasiado los respaldos del asiento hacia atrás.

No se deben colocar objetos en el suelo (zona situada frente al conductor), ya que se pueden deslizar bajo los pedales durante las maniobras de frenada brusca, obstruyendo su función.

ASIENTOS TRASEROS

Reposacabezas traseros

2

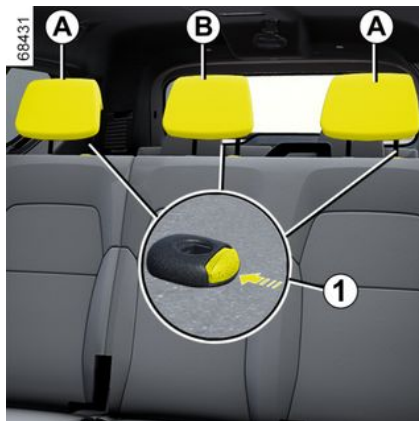

Retirar los reposacabezas A o B

Eleve el reposacabezas al máximo y, a continuación, pulse el botón **1** y saque el reposacabezas.

Ajuste de la altura del reposacabezas B

(según el vehículo)

Pulse el botón **1** y deslice simultáneamente el reposacabezas hasta la altura deseada.

Colocación de los reposacabezas A o B

Introduzca las varillas en los forros, pulse el botón **1**, baje el reposacabe-

zas y compruebe que quede bien sujeto.

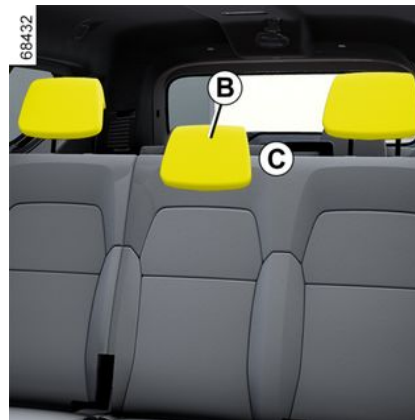

Reposacabezas en la posición de uso B

(según el vehículo)

Levante el reposacabezas totalmente hasta que quede bloqueado. Asegúrese de que ha quedado bien bloqueada.

Posición de almacenamiento del reposacabezas B

(según el vehículo)

Presionar el botón **1** y bajar completamente el reposacabezas.

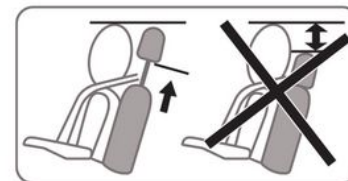

La posición más baja del reposacabezas (posición C) es únicamente para almacenamiento; no lo coloque así cuando el asiento esté ocupado.



El reposacabezas es un elemento de seguridad, por lo que hay que vigilar su presencia y su correcto posicionamiento:

ASIENTOS TRASEROS

Plazas traseras segunda fila

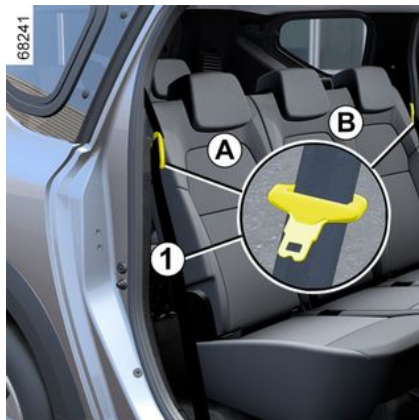

Para abatir el asiento **A** o la banqueta **B**

- Avance los asientos delanteros;
- introduzca la hebilla del cinturón del asiento trasero en el alojamiento **1**;
- baje los reposacabezas → **56**;
- tire de la lengüeta **2**;
- baje el respaldo sobre el asiento;
- levante el asiento hasta que esté en vertical.



Durante las maniobras de los asientos traseros, asegúrese de la limpieza de los anclajes (deben estar exentos de gravilla, paños, juguetes...).



Verifique siempre el buen posicionamiento y funcionamiento de los cinturones de seguridad traseros después de manipular la banqueta trasera.



Para recuperar la posición del asiento **A** o la banqueta **B**

- Baje la banqueta hasta obtener el bloqueo;
- vuelva a levantar los respaldos;
- asegúrese de que quedan bien bloqueados los asientos y los respaldos.



Por razones de seguridad, los reglajes deben efectuarse con el vehículo parado.

2

ASIENTOS TRASEROS

Restricción de utilización

2



Si un pasajero ocupa uno de los asientos traseros de la segunda fila, está prohibido circular con el otro asiento de la segunda fila abatido.

Riesgo de lesiones.



Para evitar el riesgo de daños, compruebe que no haya nadie cerca de las partes en movimiento.



Compruebe que el respaldo del asiento queda bien bloqueado. En caso necesario, retire lo que estorbe en la parte trasera. Vuelva a manipular el asiento hasta que quede bien bloqueado.



Al colocar el respaldo, asegúrese de que el respaldo queda bien bloqueado.

En caso de utilizar fundas para asientos, compruebe que no impiden el bloqueo del respaldo. Asegúrese de que los cinturones queden bien colocados. Vuelva a colocar los reposacabezas.

Plazas traseras tercera fila

Acceso a los asientos traseros de la tercera fila



- Desde la segunda fila, tire de la pestaña **1**;
- baje el respaldo sobre el asiento;
- levante el asiento hasta que esté en vertical.

Para volver a colocar el asiento en su posición inicial, realice el procedimiento en el sentido inverso.

ASIENTOS TRASEROS



Para evitar el riesgo de daños, compruebe que no haya nadie cerca de las partes en movimiento.



Compruebe que el respaldo del asiento queda bien bloqueado. En caso necesario, retire lo que estorbe en la parte trasera. Vuelva a manipular el asiento hasta que quede bien bloqueado.



Al colocar el respaldo, asegúrese de que el respaldo queda bien bloqueado.

En caso de utilizar fundas para asientos, compruebe que no impiden el bloqueo del respaldo. Asegúrese de que los cinturones queden bien colocados. Vuelva a colocar los reposacabezas.

Restricciones de utilización

A



B

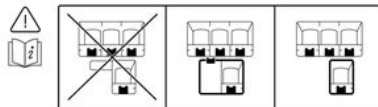

Si hay un pasajero ocupando uno de los asientos traseros de la tercera fila, está prohibido circular con un respaldo o un asiento de la segunda fila abatido. La etiqueta **A** se coloca en el vehículo como recordatorio. **Riesgo de lesiones.**



Si hay un pasajero ocupando el otro de los asientos de la tercera fila, se prohíbe circular con uno de los asientos de la tercera fila abatido. La etiqueta **B** se coloca en el vehículo como recordatorio. **Riesgo de lesiones.**

Los asientos traseros de la tercera fila pueden abatirse o retirarse para permitir el transporte de objetos voluminosos.

ASIENTOS TRASEROS

2



Por razones de seguridad, los reglajes deben efectuarse con el vehículo parado.

Para abatir los asientos



- Compruebe el correcto posicionamiento de los cinturones traseros en los ganchos **2**;
- baje los reposacabezas ➔ **56**;
- desbloquee los mandos **3**, presione en el centro de los respaldos y baje los respaldos sobre el asiento;
- tire de las cintas **4** para liberar los asientos y levante el cojín del asiento hasta la posición vertical.

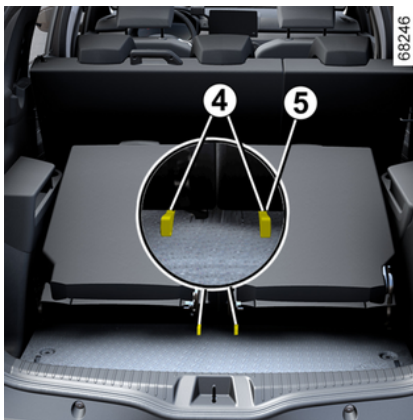

Asegúrese de que todas las cintas **4** queden bien colocadas en su anilla metálica **5**.

Podría causar daños.

Para volver a colocar los asientos

- Compruebe el correcto posicionamiento de los cinturones traseros en los ganchos **2**;
- baje el asiento hasta obtener el bloqueo;
- desbloquee los mandos **3** presionando sobre la parte superior del respaldo de cada asiento y levante los respaldos;
- asegúrese de que la banqueta y los respaldos queden bloqueados correctamente en su posición.



No debe instalarse ninguna persona o animal en los asientos traseros de la tercera fila si el cubreequipajes no se ha retirado.

ASIENTOS TRASEROS



Verifique siempre el buen posicionamiento y funcionamiento de los cinturones de seguridad traseros después de manipular la banqueta trasera.



Durante las maniobras de los asientos traseros, asegúrese de la limpieza de los anclajes (deben estar exentos de gravilla, paños, juguetes...).

Para retirar los asientos



- Compruebe el correcto posicionamiento de los cinturones traseros en los ganchos **2**;
- **abata los asientos traseros de la segunda fila → 57**;
- baje los reposacabezas → **56**;





- desbloquee los mandos **3**, presione en el centro de los respaldos y baje los respaldos sobre el asiento;
- tire de las cintas **4** para liberar los asientos y levante el cojín del asiento hasta la posición vertical;

2

ASIENTOS TRASEROS

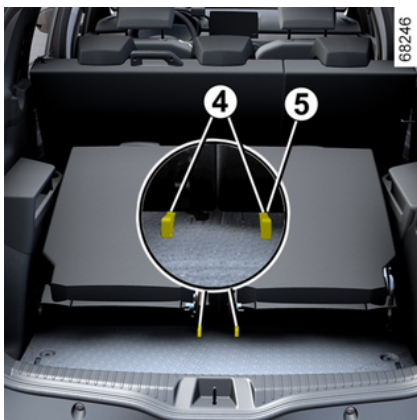
2



 Asegúrese de que todas las cintas **4** queden bien colocadas en su anilla metálica **5**.

Podría causar daños.

- desbloquee los mandos **6**;
- levante los asientos para sacarlos por las puertas laterales traseras. A continuación, puede retirarlos del vehículo.



Verifique siempre el buen posicionamiento y funcionamiento de los cinturones de seguridad traseros después de manipular la banqueta trasera.

Para instalar los asientos



- Compruebe el correcto posicionamiento de los cinturones traseros en los ganchos **2**;
- **abata los asientos traseros de la segunda fila → 57**;
- vuelva a colocar los asientos tomando como referencia los ganchos **7** situados en el piso, a través de las puertas laterales traseras;
- baje el asiento hasta obtener el bloqueo;

ASIENTOS TRASEROS



- desbloquee los mandos **3** presionando sobre la parte superior del respaldo de cada asiento y levante los respaldos;
- asegúrese de que la banqueta y los respaldos queden bloqueados correctamente en su posición.



Durante las maniobras de los asientos traseros, asegúrese de la limpieza de los anclajes (deben estar exentos de gravilla, paños, juguetes...).

CINTURONES DE SEGURIDAD

Cinturones de seguridad

2 Abóchese el cinturón de seguridad en todos sus desplazamientos. Respete la reglamentación del país en que se encuentre.

Antes de arrancar, proceda al reglaje de la posición de conducción y al ajuste del cinturón de seguridad de todos los ocupantes para garantizar la mayor protección.

Ajuste de la posición de conducción

- **Siéntese bien en su asiento** (habiéndose quitado el abrigo, la chaqueta, etc.). Esto es imprescindible para asegurarse de que el asiento trasero está bien colocado;
- **regule el avance del asiento en función de los pedales.** Su asiento debe estar lo más atrás posible, pero de forma que se puedan pisar a fondo los pedales. El respaldo debe estar ajustado de forma que los brazos queden ligeramente flexionados;
- **regule la posición de su reposacabezas.** Para una seguridad máxima, la distancia entre su cabeza y el reposacabezas debe ser mínima;
- **ajuste la altura del asiento.** Este reglaje permite optimizar su visión de conducción;
- **regule la posición del volante.**



Para que los cinturones de seguridad traseros resulten eficaces, asegúrese de que los asientos traseros → 57 → 58 estén correctamente bloqueados.



Unos cinturones de seguridad mal ajustados o torcidos pueden causar graves lesiones en caso de accidente.

Utilice cada cinturón de seguridad para una sola persona, niño o adulto.

Incluso las mujeres embarazadas deben llevar puesto el cinturón. En este caso, hay que tener la precaución de que la correa del cinturón no ejerza una presión demasiado fuerte sobre la parte inferior del vientre pero sin crear holgura suplementaria.

Ajuste de los cinturones de seguridad

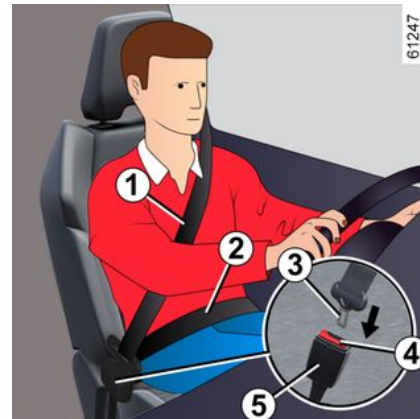

Para garantizar el ajuste y la colocación correctos de los cinturones de seguridad en todos los asientos:

- ajustar los asientos (posición del asiento e inclinación del respaldo, si está disponible);
- apoyarse firmemente contra el respaldo;
- acercar la correa del hombro **1** lo máximo posible a la base del cuello sin que llegue a descansar en él (si es necesario, ajustar la altura del cinturón de seguridad si es posible) y comprobar que la correa **1** está en contacto con el hombro;

CINTURONES DE SEGURIDAD

– colocar la correa de la cadera **2** de modo que quede plana sobre los muslos y contra la pelvis.

El cinturón de seguridad debe usarse lo más cerca posible del cuerpo, por ejemplo, evite usar ropa demasiado gruesa, objetos que puedan estorbar, etc.

Bloqueo

Desenrollar la correa **lentamente y sin tirones** y asegurar que la hebilla **3** se bloquea en el cierre **5** (comprobar que está bloqueada tirando de la hebilla **3**).

En caso de bloqueo, déjela retroceder ligeramente y desenróllela de nuevo.

Si su cinturón se queda completamente bloqueado, tire lentamente, pero con fuerza de la cinta para sacarla unos 3 cm. Deje que se recoja por sí mismo y a continuación desenrolle de nuevo.

Si el problema persiste, consulte a un Representante de la marca.

Desbloqueo

Presionar el botón **4** para enrollar el cinturón de seguridad por medio del carrete de inercia. Acompañe dicho movimiento.

Testigos de alerta de cinturones desabrochados



Este testigo aparece en la pantalla central **A** al poner el contacto y si no está abrochado el cinturón de seguridad del conductor y/o del pasajero delantero y/o del pasajero trasero (si el asiento está ocupado).

Alerta de cinturón delantero desabrochado





Dependiendo del vehículo, con las puertas cerradas, el gráfico **6** aparece en el panel de instrumentos durante aproximadamente 60 segundos cuando se conecta el encendido del vehículo.

De este modo se informa al conductor del estado de cada uno de los cinturones de seguridad delanteros cada vez:

- que las puertas se abran durante la conducción (velocidad del vehículo por encima de cero);
- que se abrocha o desabrocha un cinturón delantero.

Descripción del gráfico **6**:

CINTURONES DE SEGURIDAD

-  cinturón abrochado;
-  asiento ocupado y cinturón de seguridad desabrochado;
-  asiento no ocupado.

Con las puertas cerradas, el testigo

 aparece en la pantalla central al poner el contacto y si el cinturón del conductor y/o del pasajero delantero (cuando la plaza del pasajero está ocupada) no están abrochados.

Cuando la velocidad del vehículo es inferior a los 20 km/h, el testigo de ad-

vertencia  de la pantalla central se ilumina si hay un asiento delantero ocupado con el cinturón desabrochado.

Está acompañado por el gráfico **6** que aparece durante aproximadamente 60 segundos cada vez que se abrocha o desabrocha uno de los cinturones de seguridad delanteros.

Cuando la velocidad del vehículo alcanza o supera el valor de 20 km/h, si uno de los cinturones de seguridad delanteros está desabrochado o se desabrocha durante el trayecto:

- el testigo  parpadea en la pantalla central;

- y
- suena un pitido durante unos 120 segundos;
- y
- el gráfico **6** aparece durante unos 180 segundos y se muestra el símbolo  del asiento correspondiente.

Asegúrese siempre de que los pasajeros delanteros lleven puesto el cinturón de seguridad correctamente y de que el número de cinturones abrochados indicado corresponda al número de plazas delanteras ocupadas.

Nota: un objeto situado en el asiento del pasajero delantero puede activar testigos en algunos casos.

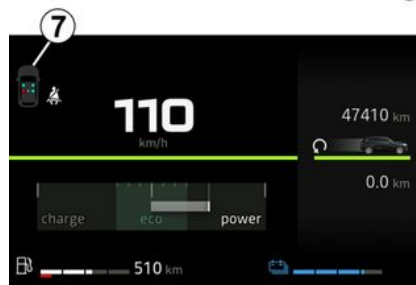

Dependiendo del vehículo, con las puertas cerradas, el gráfico **7** aparece en el panel de instrumentos durante aproximadamente 60 segundos cuando se conecta el encendido del vehículo.

De este modo se informa al conductor del estado de cada uno de los cinturones de seguridad delanteros cada vez:

- que las puertas se abran durante la conducción (velocidad del vehículo por encima de cero);
- que se abrocha o desabrocha un cinturón delantero.

Descripción del gráfico 7:

- símbolo en verde: cinturón de seguridad abrochado;
- símbolo en rojo: el asiento está ocupado y el cinturón de seguridad no está abrochado;
- símbolo en gris: asiento no ocupado.

Con las puertas cerradas, el testigo

 aparece en la pantalla central al poner el contacto y si el cinturón del conductor y/o del pasajero delantero (cuando la plaza del pasajero está ocupada) no están abrochados.

Cuando la velocidad del vehículo es inferior a los 20 km/h, el testigo de ad-

vertencia  de la pantalla central se ilumina si hay un asiento delantero

CINTURONES DE SEGURIDAD

ocupado con el cinturón desabrochado.

Está acompañado por el gráfico 7 que aparece durante aproximadamente 60 segundos cada vez que se abrocha o desabrocha uno de los cinturones de seguridad delanteros.

Cuando la velocidad del vehículo alcanza o supera el valor de 20 km/h, si uno de los cinturones de seguridad delanteros está desabrochado o se desabrocha durante el trayecto:

– el testigo  parpadea en la pantalla central;

y

– suena un pitido durante unos 120 segundos;

y

– se muestra el gráfico 7 durante aproximadamente 180 segundos y el símbolo del asiento correspondiente aparece en rojo.

Asegúrese siempre de que los pasajeros delanteros lleven puesto el cinturón de seguridad correctamente y de que el número de cinturones abrochados indicado corresponda al número de plazas delanteras ocupadas.

Nota: un objeto situado en el asiento del pasajero delantero puede activar testigos en algunos casos.

Cinturones traseros

Alerta de cinturón trasero desabrochado



En función del vehículo, el gráfico 8 se muestra en el cuadro de instrumentos al poner el contacto. De este modo se informa al conductor del estado de cada uno de los cinturones de seguridad traseros cada vez que:

- el contacto está puesto;
- al abrir una puerta;
- se abrocha o desabrocha un cinturón trasero.

Descripción del gráfico 8:

- símbolo blanco: cinturón de seguridad abrochado;
- símbolo negro: cinturón de seguridad desabrochado.

Cuando la velocidad del vehículo es inferior a unos 20 km/h, el gráfico 8 aparece durante unos 60 segundos

CINTURONES DE SEGURIDAD

cada vez que se abrocha o desabrocha uno de los cinturones de seguridad traseros.

2 Cuando la velocidad del vehículo alcanza o supera el valor de 20 km/h, si uno de los cinturones de seguridad traseros se desabrocha durante el trayecto:

– el testigo  parpadea en la pantalla central;

y

– suena un pitido durante unos 30 segundos;

y

– el gráfico **8** se muestra durante al menos 60 segundos y el símbolo del asiento correspondiente cambia al color negro.

Asegúrese siempre de que los pasajeros traseros lleven puesto el cinturón de seguridad correctamente y de que el número de cinturones indicado corresponda al número de plazas traseras ocupadas.

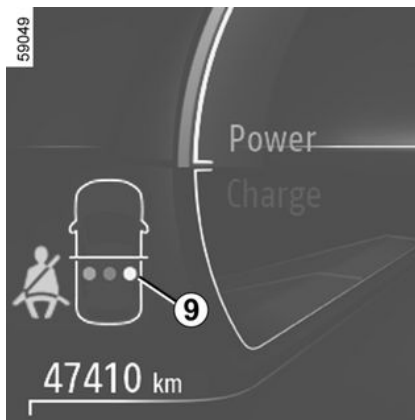

En función del vehículo, el gráfico **9** se muestra en el cuadro de instrumentos al poner el contacto. De este modo se informa al conductor del estado de cada uno de los cinturones de seguridad traseros cada vez que:

- el contacto está puesto;
- al abrir una puerta;
- se abrocha o desabrocha un cinturón trasero.

Descripción del gráfico **9**:

- símbolo en verde: cinturón de seguridad abrochado;
- símbolo en rojo: cinturón de seguridad desabrochado.

Cuando la velocidad del vehículo es inferior a unos 20 km/h, el gráfico **9** aparece durante unos 60 segundos

cada vez que se abrocha o desabrocha uno de los cinturones de seguridad traseros.

Cuando la velocidad del vehículo alcanza o supera el valor de 20 km/h, si uno de los cinturones de seguridad traseros se desabrocha durante el trayecto:

– el testigo  parpadea en la pantalla central;

y

– suena un pitido durante unos 30 segundos;

y

– se muestra el gráfico **9** durante al menos 60 segundos y el símbolo del asiento correspondiente cambia a rojo. Asegúrese siempre de que los pasajeros traseros lleven puesto el cinturón de seguridad correctamente y de que el número de cinturones indicado corresponda al número de plazas traseras ocupadas.

CINTURONES DE SEGURIDAD



Dependiendo del vehículo, con las puertas cerradas, el gráfico **10** aparece en el panel de instrumentos durante aproximadamente 60 segundos cuando se conecta el encendido del vehículo.

De este modo se informa al conductor del estado de cada uno de los cinturones de seguridad traseros cada vez que:

- que las puertas se abran durante la conducción (velocidad del vehículo por encima de cero);
- se abrocha o desabrocha un cinturón trasero.

Descripción del gráfico **10**:

-  cinturón abrochado;

-  cinturón no abrochado.

Cuando la velocidad del vehículo es inferior a unos 20 km/h, el gráfico **10** aparece durante unos 60 segundos cada vez que se abrocha o desabrocha uno de los cinturones de seguridad traseros.

Cuando la velocidad del vehículo alcanza o supera el valor de 20 km/h, si uno de los cinturones de seguridad traseros se desabrocha durante el trayecto:

- el testigo  parpadea en la pantalla central;

y

- suena un pitido durante unos 30 segundos;

y

- el gráfico **10** se muestra durante al menos 60 segundos y el símbolo

 del asiento correspondiente cambia al color negro.

Asegúrese siempre de que los pasajeros traseros lleven puesto el cinturón de seguridad correctamente y de que el número de cinturones indicado corresponda al número de plazas traseras ocupadas.



Dependiendo del vehículo, con las puertas cerradas, el gráfico **11** aparece en el panel de instrumentos durante aproximadamente 60 segundos cuando se conecta el encendido del vehículo.

De este modo se informa al conductor del estado de cada uno de los cinturones de seguridad traseros cada vez que:

- que las puertas se abran durante la conducción (velocidad del vehículo por encima de cero);
- se abrocha o desabrocha un cinturón trasero.

Descripción del gráfico **11**:

- símbolo en verde: cinturón de seguridad abrochado;

CINTURONES DE SEGURIDAD

– símbolo en rojo: cinturón de seguridad desabrochado.

2 Cuando la velocidad del vehículo es inferior a unos 20 km/h, el gráfico **11** aparece durante unos 60 segundos cada vez que se abrocha o desabrocha uno de los cinturones de seguridad traseros.

Cuando la velocidad del vehículo alcanza o supera el valor de 20 km/h, si uno de los cinturones de seguridad traseros se desabrocha durante el trayecto:

– el testigo  parpadea en la pantalla central;

y

– suena un pitido durante unos 30 segundos;

y

– se muestra el gráfico **11** durante al menos 60 segundos y el símbolo del asiento correspondiente aparece en rojo.

Asegúrese siempre de que los pasajeros traseros lleven puesto el cinturón de seguridad correctamente y de que el número de cinturones indicado corresponda al número de plazas traseras ocupadas.

Asientos traseros de la segunda fila de la versión Estate

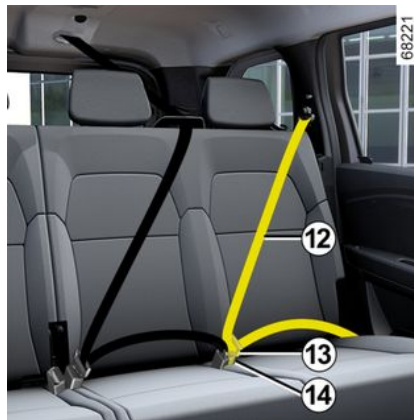

Cinturones laterales traseros

Desenrolle lentamente la cinta del cinturón **12** y encaje la hebilla **13** en el cajetín de bloqueo rojo **14**.

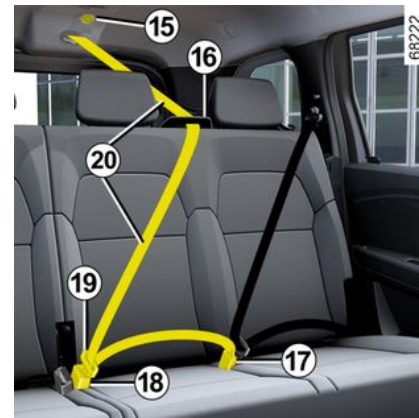

Cinturón trasero central

Desenrolle el cinturón **20** lentamente de su alojamiento **15**.

Pase las dos hebillas y el cinturón **20** a través de la guía **16**.

Encaje la hebilla fija más pequeña en el cierre con el botón de bloqueo negro **17**.

Encaje la hebilla deslizante más grande **19** en el cierre con el botón de desbloqueo rojo **18**.



Funcionalidad de los asientos traseros → **57** → **58**.

CINTURONES DE SEGURIDAD



Verifique siempre el buen posicionamiento y funcionamiento de los cinturones de seguridad traseros tras cada manipulación de los asientos traseros.

Asientos traseros de la tercera fila de la versión Estate



Separe la correa **21** del gancho **24**.
Desenrollar lentamente el cinturón **21**.
Encaje la hebilla deslizante del cinturón **22** en el cierre correspondiente con el botón de desbloqueo rojo **24**.



Durante la manipulación de los asientos traseros de la tercera fila, la cinta del cinturón **21** debe fijarse obligatoriamente en el gancho **24** para no dañar dicha cinta o el cubreequipajes (si el vehículo dispone de él).



Funcionalidad de los asientos traseros → **57** → **58**.

CINTURONES DE SEGURIDAD

Advertencias

Las informaciones siguientes conciernen a los cinturones delanteros y traseros del vehículo.



- No debe realizarse ninguna modificación en los elementos del sistema de retención originales de fábrica (cinturones de seguridad, asientos y sus fijaciones). En caso de tener que efectuarse operaciones especiales (por ejemplo, la instalación de una silla infantil), es preciso contactar con un distribuidor autorizado.
- No utilice ningún dispositivo que pueda introducir holgura en los cinturones (ej.: pinzas de la ropa, clips...), puesto que un cinturón de seguridad demasiado flojo puede provocar daños en caso de accidente.
- No pase nunca la cinta del tórax por debajo del brazo ni por detrás de la espalda.
- No utilice el mismo cinturón para más de una persona y no sujete nunca a un bebé o a un niño sobre sus rodillas con su propio cinturón.
- El cinturón nunca debe retorcerse.
- Después de un accidente, haga verificar y si es necesario sustituir los cinturones. Siempre cambie los cinturones de seguridad tan pronto como presenten alguna señal de desgaste.
- Al volver a colocar la banqueta trasera, no se olvide de colocar el cinturón de seguridad y las hebillas de modo que se pueda utilizar correctamente.
- Inserte el gancho del cinturón en la caja apropiada.
- Compruebe que no haya ningún objeto en la zona del cajetín de bloqueo del cinturón que pueda impedir su correcto funcionamiento.
- Asegúrese de que el cajetín de bloqueo esté bien colocado (no debe quedar oculto, aplastado ni tapado, etc., por personas u objetos).

DISPOSITIVOS DE SEGURIDAD ADICIONALES

Dispositivos complementarios al cinturón delantero

Según el vehículo, pueden estar compuestos de:

- pretensores de enrollador del cinturón de seguridad;
- limitadores de esfuerzo de tórax;
- airbags frontales del conductor y el pasajero delantero.

Estos sistemas han sido previstos para funcionar separada o conjuntamente en caso de choques frontales.

En función de la gravedad del impacto, el sistema puede provocar:

- el bloqueo del cinturón de seguridad;
- el accionamiento del pretensor del carrete de inercia del cinturón de seguridad para la corrección de la holgura del cinturón;
- el airbag y el limitador de esfuerzo.

Limitador de esfuerzo

A partir de un cierto nivel de violencia del choque, este mecanismo se activa para limitar, hasta un nivel soportable, la presión del cinturón contra el cuerpo.

Pretensores

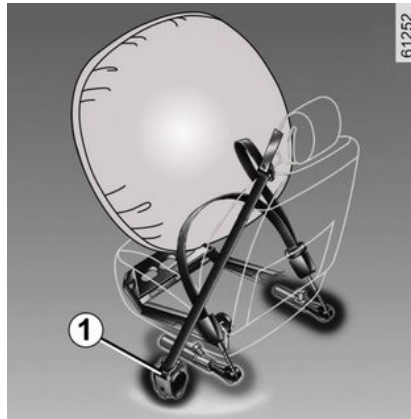

Los pretensores retienen el cinturón de seguridad contra el cuerpo, sujetando al ocupante más firmemente contra el asiento y aumentando de este modo la eficacia del cinturón.

Con el contacto puesto, en un choque frontal importante y según la violencia del mismo, el sistema puede activar:

- el pretensor del carrete de inercia del cinturón de seguridad **1** que lo retrae instantáneamente.



– Después de un accidente, haga verificar todos los medios de retención.

– Cualquier intervención en el sistema completo (airbag, cajas electrónicas, cableados) o la reutilización en cualquier otro vehículo, aunque sea idéntico, está rigurosamente prohibida.

– Para evitar activados intempestivos que puedan ocasionar daños, tan solo el personal cualificado de la Red de la marca está habilitado para intervenir en los dispositivos complementarios al cinturón delantero.

– El control de las características eléctricas del sistema de ignición no debe ser efectuado más que por el personal especialmente formado y utilizando un material adaptado.

– Cuando se vaya a desguazar el vehículo, consulte a un representante de la marca para eliminar los generadores de gas de los pretensores y de los airbags.

DISPOSITIVOS DE SEGURIDAD ADICIONALES

Airbags de conductor y pasajero delantero

2



Equipan las plazas delanteras del lado del conductor y del pasajero.

La presencia del equipamiento viene indicada con la palabra "Airbag" en el volante de dirección, en el salpicadero (zona del airbag 2) y, según el vehículo, con una etiqueta en la parte inferior del parabrisas.

Cada sistema airbag se compone de:

- un airbag y un generador de gas que están instalados en el volante de dirección del conductor y en el salpicadero del pasajero delantero;
- un cajetín electrónico para la vigilancia del sistema que controla la activación eléctrica del generador de gas;

- un único testigo  en el cuadro de instrumentos;
- captadores independientes (según el vehículo).



El sistema airbag utiliza un principio pirotécnico. Esto explica que al desplegarse el airbag, produzca calor, emita humo (lo que no significa un conato de incendio) y genere un ruido de detonación. El despliegue del airbag, que debe ser inmediato, puede provocar lesiones superficiales u otras molestias.

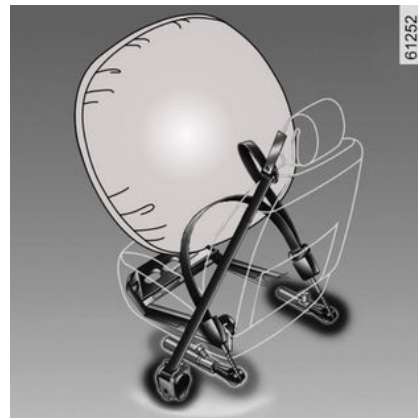

Operación

El sistema sólo es operativo después de poner el contacto del vehículo.

En caso de un choque **frontal** violento, los airbag se inflan rápidamente. Esto permite amortiguar el impacto de la cabeza y el tórax del conductor contra el volante y del acompañante contra el tablero de mandos. A continuación, se desinflan inmediatamente tras el choque para evitar cualquier traba que impida abandonar el vehículo.

Averías de funcionamiento



Este testigo se enciende cuando se arranca el motor y luego se apaga al cabo de unos tres segundos.

DISPOSITIVOS DE SEGURIDAD ADICIONALES

Si no se enciende al poner el contacto, o si permanece encendido, señala un fallo del sistema.

Consulte lo antes posible a un Representante de la marca;

Su protección se puede ver reducida hasta que este fallo se haya solucionado.

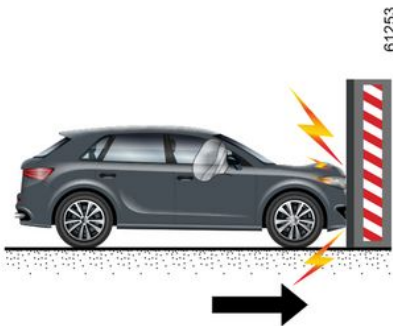

En los casos siguientes se activan los pretensores o los airbags.

En un choque frontal contra una superficie rígida (indeformable) a una velocidad de choque igual o superior a **25 km/h**.

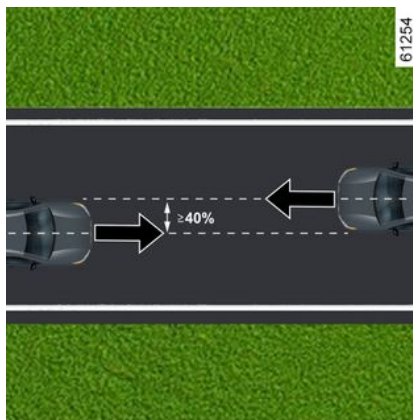

En un choque frontal con otro vehículo de una categoría equivalente o superior, con una zona de choque igual o superior al 40%, donde la velocidad de ambos vehículos es igual o superior a **40 km/h**.

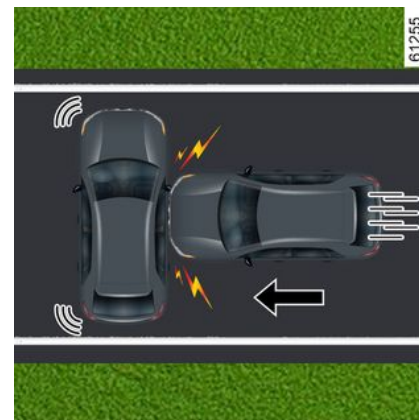

En un choque lateral con otro vehículo de una categoría equivalente o superior, a una velocidad de choque igual o superior a **50 km/h**.

DISPOSITIVOS DE SEGURIDAD ADICIONALES

2

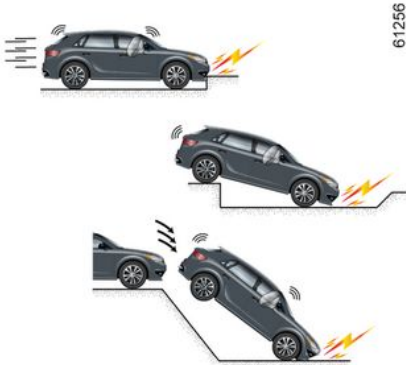

Los pretensores o los airbags se pueden activar por:

- tras un impacto debajo del vehículo (por ejemplo, el bordillo de una acera);
- baches;
- tras una caída o un aterrizaje violento;
- piedras;
- ...



Los pretensores o los airbags no se pueden activar por:

- tras un impacto trasero, por grave que sea;
- vuelco del vehículo;
- ...



- tras un impacto lateral en la parte delantera o trasera del vehículo;
- tras un impacto frontal, por debajo de la parte trasera de un camión;
- choque frontal en ángulo contra un obstáculo con un ángulo afilado;
- ...

DISPOSITIVOS DE SEGURIDAD ADICIONALES

Advertencias

Todas las advertencias siguientes tienen por objeto garantizar que no se obstruye de ningún modo el airbag durante la fase de hinchado y para evitar el riesgo de lesiones graves causadas por objetos que puedan salir proyectados en el proceso.

2



Advertencias relacionadas con el conductor airbag

- No se debe modificar ni el volante, ni su cojín.
- Está prohibido recubrir el cojín del volante.
- No fijar ningún objeto (insignia, logotipo, reloj, soporte de teléfono, etc.) en el centro del volante.
- Se prohíbe desmontar el volante (salvo por el personal cualificado de la red).
- No sentarse demasiado cerca del volante de dirección: hay que hacerlo con los brazos ligeramente flexionados (véase "Ajuste de la posición de conducción" → 64). Le asegurará un espacio suficiente para un despliegue y una eficacia correcta del airbag.

Advertencias relacionadas con el pasajero airbag

- No pegar ni fijar objetos (horquillas, logotipos, reloj, soporte de teléfono, etc.) en el salpicadero o en la zona del airbag.
- No coloque nada entre el salpicadero y el ocupante (animales, paraguas, bastones, paquetes, etc.).
- No coloque los pies en el salpicadero o en el asiento, ya que estas posturas pueden provocar graves lesiones. En general, mantener alejada cualquier parte del cuerpo (rodillas, manos, cabeza...) del salpicadero.
- reactive los dispositivos complementarios al cinturón del pasajero delantero en cuanto se retire el asiento para niños, para asegurar la protección del pasajero en caso de choque.

SE PROHÍBE INSTALAR UN ASIENTO PARA NIÑOS DE ESPALDAS A LA MARCHA EN EL ASIENTO DEL PASAJERO DELANTERO HASTA QUE LOS DISPOSITIVOS DE RETENCIÓN COMPLEMENTARIOS NO ESTÉN DESACTIVADOS → 83.

DISPOSITIVOS DE SEGURIDAD ADICIONALES

Dispositivos complementarios a los cinturones traseros

Según el vehículo, pueden estar compuestos de:

- **pretensores de enrolladores de cinturones de seguridad laterales;**
- **limitadores de esfuerzo de tórax.**

Estos sistemas han sido previstos para funcionar separada o conjuntamente en caso de choques frontales.

En función de la gravedad del impacto, el sistema puede provocar:

- el bloqueo del cinturón de seguridad;
- el pretensor del carrete de inercia del cinturón de seguridad (que se activa para corregir la holgura del cinturón).

Limitador de esfuerzo

A partir de un cierto nivel de violencia del choque, este mecanismo se activa para limitar, hasta un nivel soportable, la presión del cinturón contra el cuerpo.

Pretensores de los cinturones de seguridad de asientos laterales

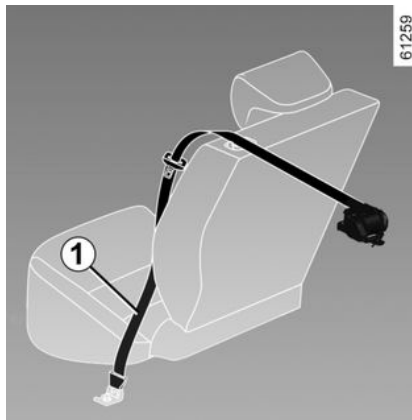

Los pretensores retienen el cinturón de seguridad contra el cuerpo, sujetando al ocupante más firmemente contra el asiento y aumentando de este modo la eficacia del cinturón.

Con el contacto puesto, tras un impacto frontal importante y en función de la gravedad de este, el sistema puede activar el pretensor del carrete de inercia del cinturón de seguridad **1** que lo retrae instantáneamente.



– Después de un accidente, haga verificar todos los medios de retención.

ción.

– Cualquier intervención en el sistema completo (pretensores, airbags, cajas electrónicas o cableados) o la reutilización en cualquier otro vehículo, aunque sea idéntico, está rigurosamente prohibida.

– Para evitar activaciones intempestivas que puedan ocasionar daños, tan solo se permite intervenir en el airbags al personal cualificado de la Red de la marca.

– El control de las características eléctricas del sistema de ignición no debe ser efectuado más que por el personal especialmente formado y utilizando un material adaptado.

– Cuando se vaya a desguazar el vehículo, consulte a un Representante de la marca para eliminar el generador de gas de los pretensores y del airbags.

DISPOSITIVOS DE SEGURIDAD ADICIONALES

Dispositivos de protección lateral

Airbag lateral

(según el vehículo)

Se trata de un airbag que puede equipar cada asiento delantero que se despliega sobre el costado del asiento (lado puerta) con la finalidad de proteger a los ocupantes en caso de choque lateral violento.

Airbag de cortina

Se trata de un airbag instalado (en función del vehículo) en cada costado superior del habitáculo y que se despliega a lo largo de las ventanillas de las puertas delanteras y traseras con el fin de proteger a los ocupantes en caso de choque lateral violento.

DISPOSITIVOS DE SEGURIDAD ADICIONALES

Advertencias

2



Advertencia relativa al lateral airbag

- **Colocación de fundas:** los asientos equipados con un airbag necesitan unas fundas específicas en función de su vehículo. Consulte a un Representante de la marca para saber si dichas fundas están disponibles. El empleo de cualquier otro tipo de funda (o de fundas específicas para otro vehículo) podría afectar al correcto funcionamiento de los airbag afectando con ello a su seguridad.
- No poner accesorios ni objetos, ni dejar que haya animales entre el respaldo, la puerta y los revestimientos interiores. No cubrir el respaldo del asiento con objetos tales como ropa o accesorios. Esto podría afectar al correcto funcionamiento del airbag o provocar lesiones al desplegarse.
- Queda terminantemente prohibido desmontar o modificar el asiento o los accesorios interiores, salvo que la intervención sea realizada por personal cualificado de la marca.
- El airbag se despliega a través de las ranuras de los respaldos delanteros (lado de la puerta): se prohíbe introducir objetos en ellas.

DISPOSITIVOS DE SEGURIDAD ADICIONALES

Dispositivos de retención complementarios

Todas las advertencias siguientes se proporcionan para evitar obstruir el despliegue del airbag y para evitar lesiones graves directas causadas por la proyección de objetos durante su inflado.

2



El airbag está diseñado para complementar la acción del cinturón de seguridad. El airbag y el cinturón de seguridad son elementos indisolubles del mismo sistema de protección. Por ello, es imperativo llevar el cinturón de seguridad abrochado permanentemente. No abrocharse el cinturón de seguridad expone a los ocupantes a graves lesiones en caso de accidente. Esto también puede agravar los riesgos de lesiones en la superficie de la piel, que son inherentes al despliegue del airbag, aunque siempre es posible que se produzcan lesiones secundarias por parte de los airbags.

La activación de los pretensores o de los airbags en caso de vuelco o de choque trasero incluso violento, no es sistemática. Golpes bajo el vehículo contra el bordillo de las aceras, baches en la calzada, piedras... pueden provocar la activación de estos sistemas.

- Los trabajos y modificaciones en el sistema completo (airbags, pretensores, ECU, cableado, etc.), están **estrictamente prohibidos** (excepto cuando lo lleva a cabo el personal cualificado de la red de la marca).
- Para preservar el correcto funcionamiento y para evitar que se active de forma intempestiva, tan solo al personal cualificado de la Red de la marca se permite intervenir en el sistema del airbag.
- Como medida de seguridad, haga verificar el sistema del airbag si el vehículo ha sufrido un accidente, un robo o una tentativa de robo.
- Cuando se venda o alquile el vehículo, informar al nuevo usuario de las condiciones en el momento de la entrega de este manual de uso del vehículo.
- En caso de desguace del vehículo, dirigirse a un distribuidor autorizado para la retirada de los generadores de gas.

DISPOSITIVOS DE SEGURIDAD ADICIONALES

Averías de funcionamiento

2



El testigo **1** se enciende al poner el contacto y se apaga pasados unos segundos.

Si no se enciende al poner el contacto o si se enciende con el motor en marcha, denota que el sistema presenta una anomalía (airbags, pretensores, etc.) en las plazas delanteras y/o traseras.

Póngase en contacto con un Representante de la marca lo antes posible; su protección se puede ver reducida hasta que este fallo sea resuelto.

SEGURIDAD INFANTIL

Información general

Transporte de niños

Antes de comprar un asiento para niños, compruebe que cumple la reglamentación del país donde usted se encuentra y que se puede montar en su vehículo. Consulte a un Representante de la marca para saber cuáles son los asientos recomendados para su vehículo.

Cumpla con la legislación local del país en el que se encuentre.

Al igual que el adulto, el niño debe estar correctamente sentado y sujeto sea cual sea el trayecto. Usted es responsable de los niños que transporta.

El niño no es como un adulto en miniatura. Está expuesto a riesgos de lesiones específicas ya que sus músculos y sus huesos están en pleno desarrollo. El cinturón de seguridad por si solo no es adecuado para su transporte. Utilice el asiento para niños apropiado y haga un uso correcto del mismo.



Para impedir la apertura de las puertas, utilizar el "Bloqueo infantil" → 48.



No deje nunca a un niño sin vigilancia en el vehículo.

Asegúrese de que el niño permanece sujeto y de que su arnés o su cinturón está correctamente regulado y ajustado. Evitar llevar prendas voluminosas que puedan destensar los cinturones → 64.

No deje que el niño saque la cabeza o los brazos por la ventanilla.

Compruebe que el niño conserva una postura adecuada durante todo el trayecto, sobre todo si está dormido.



Un choque a 50 km/h representa una caída desde 10 metros. ¡No sujetar a un niño equivale a

dejarle jugar en un balcón de una cuarta planta sin barandilla! Nunca lleve a un niño en brazos. En caso de accidente, no le podrá sujetar aunque usted lleve puesto el cinturón.

Si su vehículo ha estado implicado en un accidente de tráfico, cambie el asiento para niños y verifique los cinturones y los anclajes ISOFIX.

Utilización de un asiento para niños

El nivel de protección ofrecido por el asiento para niños depende de su capacidad para retener al niño y de su instalación. Una mala instalación compromete la protección del niño en caso de frenado brusco o de choque.

Antes de comprar un asiento para niños, compruebe que cumple la reglamentación del país donde usted se encuentra y que se puede montar en su vehículo. Consulte a un Representante de la marca para saber cuáles son los

SEGURIDAD INFANTIL

asientos recomendados para su vehículo.

La normativa sobre el transporte de niños es específica de cada país.

El uso de un asiento para niños durante el transporte depende de la edad y/o el tamaño y/o el peso del niño.

Para los niños que no necesitan ser transportados a un asiento para niños, asegúrese de que el cinturón de seguridad esté correctamente ajustado y abrochado.

En cualquiera de los casos, debe respetar la reglamentación del país en que se encuentre.

Antes de montar un asiento para niños, lea el manual correspondiente y respete las instrucciones. En caso de dificultades al instalarlo, contacte con el fabricante del equipamiento. Conserve el manual con el asiento.



Dé ejemplo poniéndose el cinturón y enseñe a sus hijos:

- para abrochárselo correctamente;
- a subirse y a bajarse por el lado opuesto al tráfico.

No utilice un asiento para niños de ocasión o sin manual de utilización.

Procure que ningún objeto, en el asiento para niños o cerca del mismo, impida su funcionamiento.



Responsabilidad del conductor durante el estacionamiento o la parada del vehículo

No abandone nunca su vehículo dejando dentro a un niño, a un adulto no autónomo o a un animal, ni siquiera por poco tiempo. De hecho, éstos podrían correr peligro o poner en peligro a otras personas al arrancar el motor, al accionar los equipamientos como por ejemplo los elevallunas, o al bloquear las puertas.

Además, cuando hace calor o incide el sol, sepa que la temperatura interior del habitáculo sube muy rápidamente.

RIESGO DE MUERTE O DE LESIONES GRAVES.

SEGURIDAD INFANTIL

Elección de asiento para niños



Asientos para niños de espaldas a la carretera

La cabeza de un bebé es, en proporción, más pesada que la de un adulto y su cuello es muy frágil. Transporte al niño el mayor tiempo posible en esta posición (hasta la edad de 2 años como mínimo). Sujeta la cabeza y el cuello.

Elija un asiento envolvente para una mejor protección lateral y cámbielo cuando la cabeza del niño rebasa el casco del asiento.



Asiento para niños frente a la carretera

Hasta 18 kg o cuatro años, el niño puede viajar en un asiento frente a la carretera.

Elija el asiento adecuado al tamaño del niño: la cabeza y el abdomen son las zonas que deben tener mayor protección. Un asiento para niños frente a la carretera sólidamente fijado al vehículo reduce los riesgos de impacto de la cabeza. Transporte a su hijo en un asiento en el sentido de la marcha con un arnés mientras su estatura lo permita.

Elija un asiento envolvente para una mejor protección lateral.



Cojines elevadores

A partir de 15 kg o 4 años el niño puede viajar en un asiento elevador que permite adaptar el cinturón de seguridad a su morfología. El cojín del asiento elevador debe estar provisto de guías que coloquen el cinturón sobre los muslos del niño y no sobre el vientre. Se aconseja un respaldo regulable en altura y equipado con una guía para el cinturón para colocar el cinturón en el centro del hombro. El cinturón nunca debe estar sobre el cuello o sobre el brazo.

Elija un asiento envolvente para una mejor protección lateral.

SEGURIDAD INFANTIL

elección de fijación del asiento para niños

Existen dos formas de fijar los asientos infantiles: mediante el cinturón de seguridad o mediante el sistema ISOFIX.

Fijación mediante el cinturón

El cinturón de seguridad debe estar ajustado para asegurar su correcto funcionamiento en caso de frenado brusco o de impacto.

Respete el recorrido de la correa indicado por el fabricante del asiento para niños.

Compruebe siempre que el cinturón de seguridad esté bien abrochado tirando de él y después tense la correa al máximo empujando el asiento para niños.

Compruebe la correcta sujeción del asiento ejerciendo un movimiento izquierda/derecha y adelante/atrás: el asiento debe permanecer sólidamente fijado.

Compruebe que el asiento para niños no haya quedado atravesado y que no esté apoyado contra un cristal.



No utilizar un asiento para niños si se corre el riesgo de que desabroche el cinturón de seguridad que lo sujeta; la base del asiento no debe descansar sobre la hebilla o sobre el cierre del cinturón de seguridad.

Fijación mediante el sistema ISOFIX

Las sillas infantiles autorizadas ISOFIX están homologadas de acuerdo con la normativa vigente si se cumple alguna de las cuatro condiciones que se indican a continuación:

- Silla "Universal" ISOFIX de 3 puntos orientada hacia delante;
- Silla "Semi-universal" ISOFIX de 2 puntos;
- específica del vehículo;
- i-Size que tiene una de las opciones:
 - una correa que se fija en la tercera anilla del asiento en cuestión;
 - o un gato que se apoya en el suelo del vehículo, compatible con el asiento homologado i-Size, cuya función es evitar que el asiento para niños se desplace en caso de colisión.



No deben llevarse a cabo modificaciones en los componentes del sistema de retención instalado de fábrica (cinturones de seguridad, ISOFIX, sillas y sus fijaciones).

En los últimos tres casos, verifique que su asiento para niños puede instalarse consultando la lista de vehículos compatibles.

Sujete el asiento para niños con las fijaciones ISOFIX cuando esté equipado. El sistema ISOFIX garantiza un montaje fácil, rápido y seguro.

El sistema ISOFIX incluye 2 anillas y, en algunos casos, una tercera anilla.

SEGURIDAD INFANTIL



El cinturón de seguridad nunca debe estar holgado o torcido. Nunca lo haga pasar por debajo del brazo o por detrás de la espalda.

Compruebe que el cinturón no haya sido dañado por bordes afilados.

Si el cinturón de seguridad no funciona correctamente, no protegerá al niño. Consulte a un Representante de la marca. No utilice esta plaza hasta que el cinturón esté reparado.

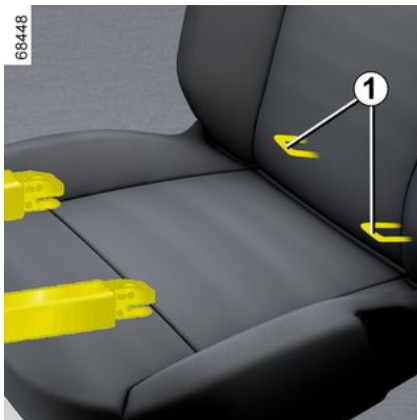

Las dos anillas **1** están situadas entre el respaldo y la base de la silla, y se identifican con la marca



Antes de utilizar un asiento para niños ISO-FIX que haya adquirido para otro vehículo, asegúrese de que se permite su instalación. Consulte la lista de los vehículos en los que se admite el asiento a través del fabricante del equipamiento.



Al efectuar la primera instalación, corte con la hebilla del cinturón de seguridad **2** las costuras fusibles de las ranuras marcadas con el símbolo

para tener acceso a las anillas ISO-FIX **1**.

Coloque el asiento para niños frente a las ranuras y empuje en la base del asiento para niños.

Asegúrese de que el asiento quede bloqueado correctamente en las anillas moviéndolo de izquierda a derecha y, a continuación, hacia delante y hacia atrás.

Fijación mediante el sistema ISOFIX



SEGURIDAD INFANTIL

La tercera anilla **5** se utiliza para fijar la correa superior en algunas sillas infantiles. **3** en algunas sillas infantiles.

2

Asientos traseros

Fije el gancho **4** en una de las anillas

5 marcadas con el símbolo .



Utilice imperativamente los puntos de anclaje **5** para fijar la cinta superior del asiento para niños.

Está prohibido utilizar otros puntos de fijación para fijar esta cinta.



Los anclajes ISOFIX han sido diseñados exclusivamente para los asientos para niños con sistema ISOFIX. No fije nunca otros asientos para niños, cinturones u otros objetos a estos anclajes. Asegúrese de que nada estorbe a la altura de los puntos de anclaje. Si el vehículo ha estado implicado en un accidente de tráfico, haga verificar los anclajes ISOFIX y cambie su asiento para niños.

SILLAS INFANTILES

Instalación del asiento para niños, generalidades

Algunas plazas no admiten la instalación de un asiento para niños. La tabla y el diagrama de instalación indican dónde fijar un asiento para niños → 92.



Monte la silla para niños preferentemente en un asiento trasero.

Comprobar que la silla infantil o los pies del niño no impiden el correcto bloqueo del asiento delantero → 54.

Asegúrese de que al instalar el asiento para niños en el vehículo no se corre el riesgo de que se suelte de su base.

Si tiene que retirar el reposacabezas, compruebe que esté bien guardado de tal forma que no se mueva en caso de frenado brusco o choque.

Fije siempre el asiento para niños en el vehículo, aunque no se esté utilizando, para que no se pueda proyectar en caso de frenada brusca o de choque.

Los tipos de asiento para niños mencionados pueden no estar disponibles. Antes de utilizar otro asiento para niños, compruebe a través de su fabricante que se puede montar.

En la parte delantera

La legislación relativa al transporte de niños en la plaza del pasajero delantero es propia de cada país. Consultar la legislación vigente y seguir las indicaciones de la tabla y del esquema de instalación → 92.

Antes de instalar un asiento para niños en esta plaza (si está autorizado):

- baje el cinturón de seguridad al máximo;
- lleve el asiento hacia atrás al máximo;
- reclinar suavemente el respaldo para evitar que se quede en posición vertical (aproximadamente 25°);
- en los vehículos que estén equipados, suba el asiento al máximo.

Siempre es obligatorio elevar completamente el reposacabezas del asiento para que no interfiera con el asiento para niños → 54.

Después de instalar el asiento para niños, cuando sea posible, puede desplazar hacia delante el asiento delantero si es necesario (para dejar espacio suficiente en las plazas traseras a los pasajeros o a otros asientos para

niños). Los asientos para niños de espaldas a la marcha no pueden estar en contacto con el tablero de mandos ni en la posición máxima avanzada.

Nunca modifique los otros ajustes tras la instalación del asiento para niños.



RIESGO DE MUERTE O DE LESIONES GRAVES: antes de instalar un asiento para niños

orientado hacia atrás en esta plaza, controlar que el airbag ha sido desactivado → 107.

En la plaza trasera lateral

Un capazo se instala en el sentido transversal del vehículo y ocupa dos plazas como mínimo. Coloque la cabeza del niño hacia el interior del vehículo.

Antes de instalar un asiento para niños en los puntos de anclaje ISOFIX del asiento lateral trasero, verifique que las hebillas del cinturón de seguridad no están situadas entre los dos puntos de anclaje ISOFIX de este asiento. Si es necesario, desplace el cajetín de la plaza correspondiente hacia el interior del vehículo.

SILLAS INFANTILES

2

Para instalar un asiento para niños de espaldas a la carretera, desplace al máximo hacia delante el asiento delantero del vehículo y, a continuación, llévelo hacia atrás al máximo sin tocar el asiento para niños.

Para la seguridad del niño situado de frente a la carretera, eche hacia atrás el asiento todo lo posible y desplace hacia delante el asiento que está delante del niño; recolóque el respaldo para evitar el contacto entre el asiento y las piernas del niño.

En cualquier situación, retire el reposacabezas del asiento trasero en el que esté instalado el ➔ **56**. En caso necesario, coloque el asiento trasero lo más atrás posible. Esto deberá realizarse antes de instalar el asiento para niños. Compruebe que el asiento para niños está apoyado en el respaldo del asiento trasero.



Instalar un asiento elevador (grupo 2 o 3)

Controlar que el cinturón de seguridad ➔ **64** funciona (enrolla) correctamente. Ajustar el cinturón de seguridad colocando:

- la correa en el hombro del niño sin que toque el cuello;
- el cinturón ventral de modo que quede plano sobre los muslos y contra la pelvis.

Llegado el caso, deberá adaptar la posición del asiento del vehículo.

En la plaza trasera central

La instalación de un asiento para niños en esta plaza está autorizada únicamente si está equipada de un cinturón con enrollador. Para cualquier información complementaria, consulte con un Representante de la marca.



Un asiento para niños con reposapiés no debe instalarse nunca en el asiento trasero central.

RIESGO DE MUERTE O DE LESIONES GRAVES.



Asegúrese de que ni el asiento ni los pies del niño impidan la fijación del asiento delantero en el

➔ **54** o ➔ **56** delantero.

SILLAS INFANTILES

Fijación mediante el cinturón

2

Esquema de montaje, versión de cinco plazas

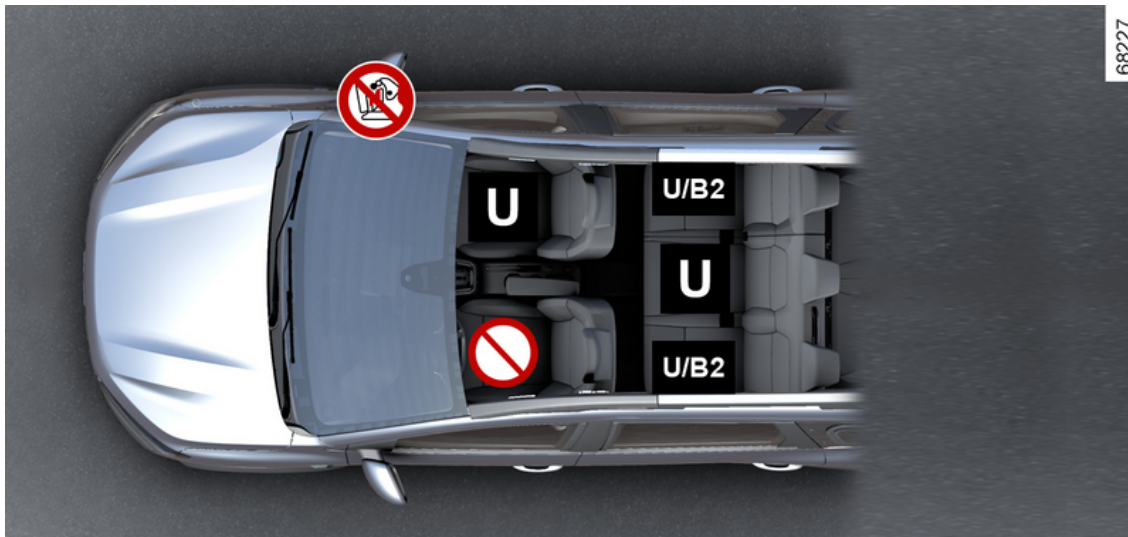

SILLAS INFANTILES

 Compruebe el estado del airbag antes de que se instale un pasajero a bordo o antes de instalar un asiento para niños.

 Plaza que no permite la instalación de un asiento para niños.

 Asiento equipado para fijar una silla "Universal" homologada mediante el cinturón de seguridad.

B2: plaza que permite la fijación mediante el cinturón de seguridad de un asiento para niños con homologación "B2".



RIESGO DE MUERTE O LESIONES GRAVES: Antes de instalar una silla infantil a contramarcha en el asiento del acompañante, compruebe que se haya desactivado el airbag → 107.



Controlar que el niño vaya siempre sujeto y que el cinturón o arnés de seguridad esté correctamente colocado y ajustado. → 64.
Si es necesario, ajustar la posición del asiento como corresponda.



La utilización de un sistema de seguridad infantil inadecuado para este vehículo no protegerá correctamente al bebé o al niño. Se corre el riesgo de que sufra heridas graves o mortales.

SILLAS INFANTILES

Esquema de montaje, versión de siete plazas

2

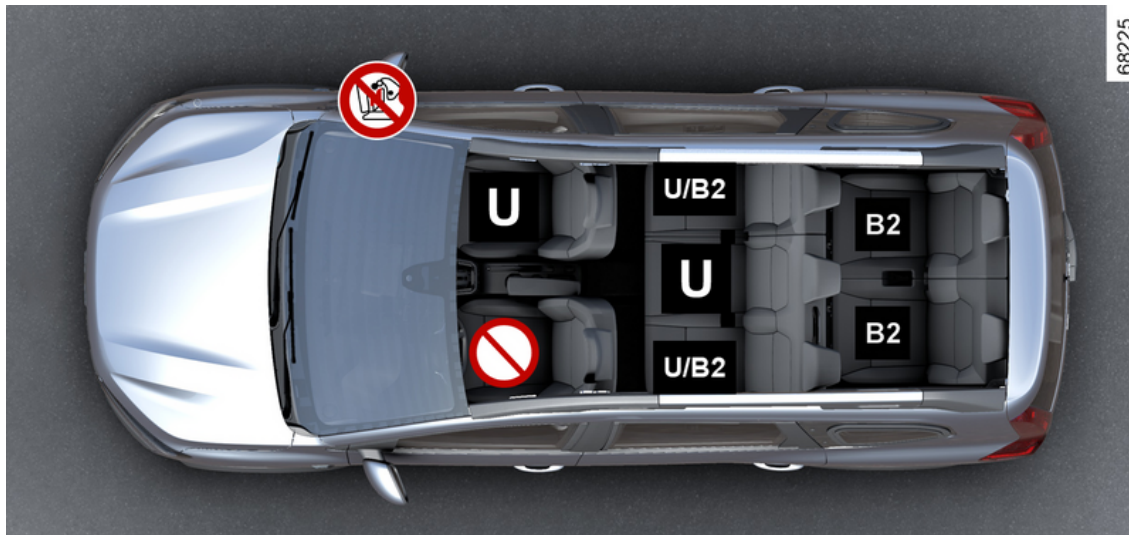

SILLAS INFANTILES

 Compruebe el estado del airbag antes de que se instale un pasajero a bordo o antes de instalar un asiento para niños.

 Plaza que no permite la instalación de un asiento para niños.

 Asiento equipado para fijar una silla "Universal" homologada mediante el cinturón de seguridad.

B2: plaza que permite la fijación mediante el cinturón de seguridad de un asiento para niños con homologación "B2".



RIESGO DE MUERTE O LESIONES GRAVES: Antes de instalar una silla infantil a contramarcha en el asiento del acompañante, compruebe que se haya desactivado el airbag → 107.



Controlar que el niño vaya siempre sujeto y que el cinturón o arnés de seguridad esté correctamente colocado y ajustado. → 64.
Si es necesario, ajustar la posición del asiento como corresponda.



La utilización de un sistema de seguridad infantil inadecuado para este vehículo no protegerá correctamente al bebé o al niño. Se corre el riesgo de que sufra heridas graves o mortales.

SILLAS INFANTILES

Tabla de instalación

La tabla siguiente resume la información que figura en el diagrama de instalación para garantizar el cumplimiento de la normativa vigente.

Versiones Estate de cinco asientos y siete asientos						
Tipo de asiento para niños	Peso del niño	Plaza del pasajero delantero		Plazas traseras segunda fila		Asientos traseros de 3.ª fila
		con airbag , sin desactivación o con el airbag activado (1)	sin airbag o con el airbag desactivado	Plazas laterales	Plaza central	
Capazo transversal al vehículo Homologado grupo 0	< a 10 kg	X	X	U (4)	X	X
Capazo de espaldas a la carretera Homologado grupo 0 ó 0+	< a 13 kg	X	U (2) (3)	U (5)	U (5) (7)	X
Asiento de espaldas a la carretera Homologado grupo 0+ ó 1	< de 13 kg y de 9 a 18 kg	X	U (2) (3)	U (5)	U (5) (7)	X
Asiento de frente a la carretera Homologado grupo 1	9 kg a 18 kg	U (3)	X	U (6)	U (6) (7)	X

SILLAS INFANTILES

Versiones Estate de cinco asientos y siete asientos						
Tipo de asiento para niños	Peso del niño	Plaza del pasajero delantero		Plazas traseras segunda fila		Asientos traseros de 3.ª fila
		con airbag , sin desactivación o con el airbag activado (1)	sin airbag o con el airbag desactivado	Plazas laterales	Plaza central	
Sistema de elevación del cojín Homologado grupo 2 ó 3	15 a 25 kg y 22 a 36 kg	U (3)	X	U B2 (6)	U (6)	B2 (6)



(1) RIESGO DE MUERTE O DE LESIONES GRAVES: no instale nunca un asiento para niños de espaldas a la carretera en la plaza delantera si el vehículo está equipado con un airbag del pasajero sin posibilidad de desactivación.

(2) RIESGO DE MUERTE O DE LESIONES GRAVES: antes de instalar una silla infantil orientada hacia atrás en el asiento del pasajero delantero, controlar que el airbag ha sido desactivado ➔ 107.

Consulte el folleto "Equipamientos de seguridad infantil" disponible en la red de la marca para elegir el asiento adaptado al niño y recomendado para su vehículo.

X = Plaza que no admite la instalación de un asiento para niños.

U= asiento que permite la fijación mediante el cinturón de seguridad de un asiento para niños con homologación "Universal"; controlar que se puede instalar.

B2 = asientos elevadores de los grupos 2 y 3 (de 15 a 25 kg y de 22 a 36 kg).

(3) Coloque el asiento del vehículo en la posición más atrasada y alta posible, e incline ligeramente el respaldo (25° aproximadamente).

(4) Un capazo se instala en el sentido transversal del vehículo y ocupa dos plazas como mínimo. Coloque la cabeza del niño hacia el interior del vehículo.

SILLAS INFANTILES

(5) Para instalar un asiento para niños de espaldas a la carretera, desplace al máximo hacia delante el asiento delantero del vehículo y, a continuación, llévelo hacia atrás al máximo sin tocar el asiento para niños.

(6) Retire siempre el reposacabezas del asiento trasero en el que esté instalado el asiento para niños. Esta operación debe realizarse antes de la instalación de la silla infantil ➔ 56. Desplace hacia delante el asiento situado delante del niño y recolóque el respaldo para evitar el contacto entre el asiento y las piernas del niño.



(7) RIESGO DE MUERTE O DE LESIONES GRAVES: no debe instalarse nunca un asiento para niños con reposapiés.

SILLAS INFANTILES

Fijación mediante el sistema ISOFIX

2 Esquema de montaje, versión de cinco plazas

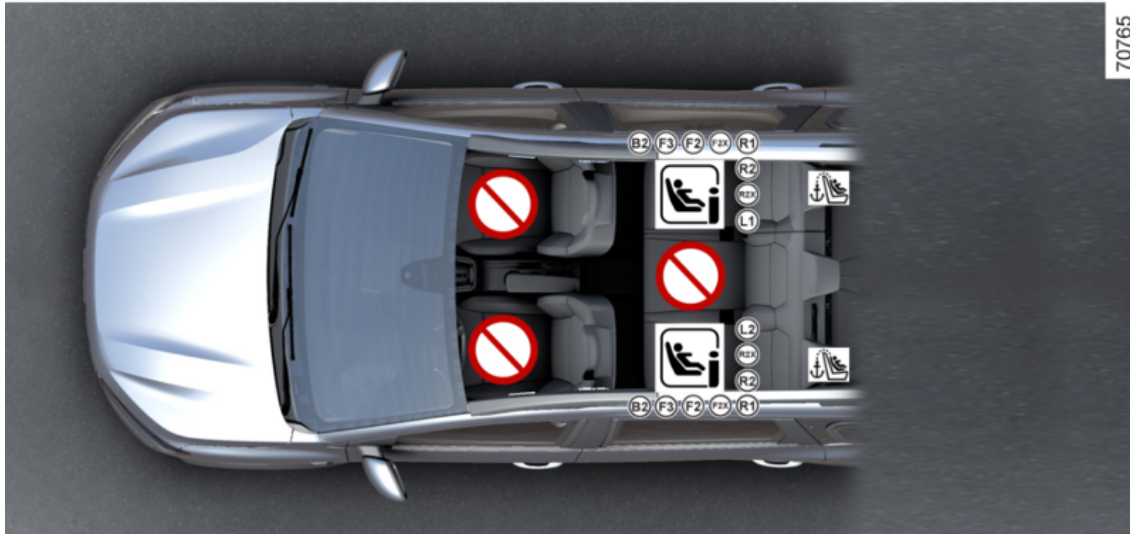

SILLAS INFANTILES



Plaza que no permite la instalación de un asiento para niños.

Asiento para niños sujeto mediante el sistema ISOFIX



Plaza que permite la fijación de un asiento para niños. ISOFIX



Las plazas traseras laterales están equipadas con un anclaje que permite la fijación de un asiento para niños orientado hacia delante ISOFIX universal. Los anclajes  se encuentran en la bandeja trasera, bajo una tapa.



Controlar que el niño vaya siempre sujeto y que el cinturón o arnés de seguridad esté correctamente colocado y ajustado. ➔ 64.

Si es necesario, ajustar la posición del asiento como corresponda.



La utilización de un sistema de seguridad infantil inadecuado para este vehículo no protegerá correctamente al bebé o al niño. Se corre el riesgo de que sufra heridas graves o mortales.

SILLAS INFANTILES

Esquema de montaje, versión de siete plazas

2

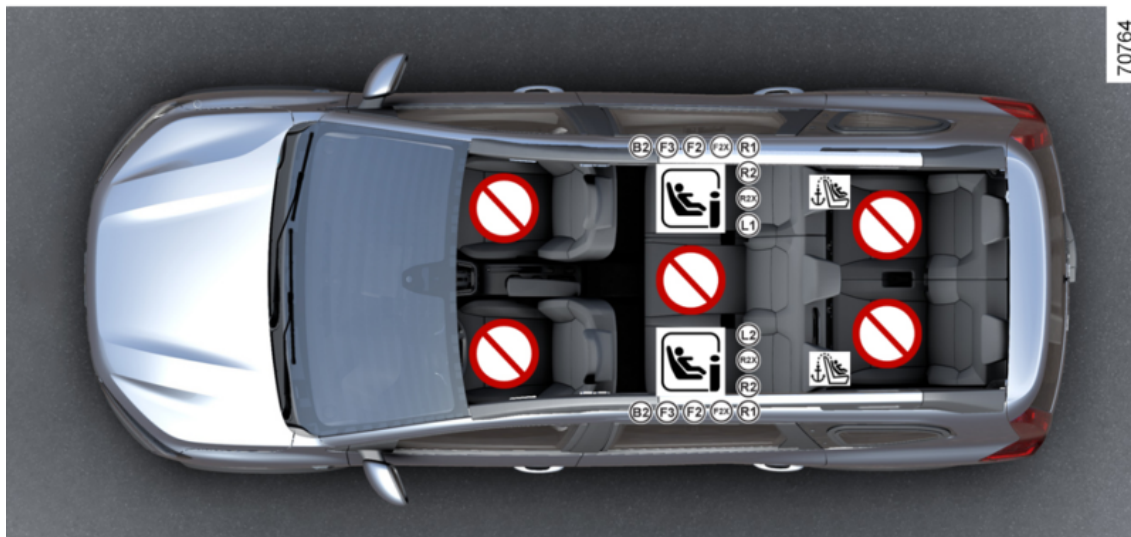

SILLAS INFANTILES



Plaza no apta para la instalación de asientos para niños.

Asiento para niños sujeto mediante el sistema ISOFIX



Plaza que permite la fijación de un asiento para niños. ISOFIX



Las plazas traseras laterales están equipadas con un anclaje que permite la fijación de un asiento para niños orientado hacia delante ISOFIX universal. Los anclajes  se encuentran en la bandeja trasera, bajo una tapa.



Controlar que el niño vaya siempre sujeto y que el cinturón o arnés de seguridad esté correctamente colocado y ajustado. ➔ 64.

Si es necesario, ajustar la posición del asiento como corresponda.



La utilización de un sistema de seguridad infantil inadecuado para este vehículo no protegerá correctamente al bebé o al niño. Se corre el riesgo de que sufra heridas graves o mortales.

SILLAS INFANTILES

Tabla de instalación

La tabla siguiente resume la información que figura en el diagrama de instalación para garantizar el cumplimiento de la normativa vigente.

Versiones cuatro y cinco puertas						
Tipo de asiento para niños	Peso del niño	Tamaño del asiento [fijación]	Plaza del pasajero delantero		Asientos traseros	
			Con airbag sin posibilidad de desactivación	Sin airbag o con airbag desactivado	Plazas laterales	Plaza central
Capazo transversal al vehículo Homologado grupo 0	< a 10 kg	L1 [F], L2 [G]	X	X	X	X
Capazo de espaldas a la carretera Homologado grupo 0 ó 0+	< a 13 kg	R1 [E]	X	X	IL (1)	X
Asiento de espaldas a la carretera Homologado grupo 0+ ó 1	< de 13 kg y de 9 a 18 kg	R2 [D], R2X [D]	X	X	IL (1)	X
		R3 [C]	X	X	X	X
Asiento de frente a la carretera Homologado grupo 1	9 kg a 18 kg	F3 [A], F2 [B], F2X [B1]	X	X	IUF-IL (1) (2)	X
Sistema de elevación del cojín Homologado grupo 2 ó 3	15 kg a 25 kg	B2	X	X	IUF-IL (1) (2)	X
	22 kg a 36 kg	B3	X	X	X	X

SILLAS INFANTILES

Versiones cuatro y cinco puertas						
Tipo de asiento para niños	Peso del niño	Tamaño del asiento [fijación]	Plaza del pasajero delantero		Asientos traseros	
			Con airbag sin posibilidad de desactivación	Sin airbag o con airbag desactivado	Plazas laterales	Plaza central
Asiento i-Size	Asiento de espaldas a la carretera		X	X	i-U (1)	X
	Asiento de frente a la carretera		X	X	i-UF (1) (2)	X
	Sistema de elevación del cojín		X	X	i-UF (1) (2)	X

2

Consulte el folleto "Equipamientos de seguridad infantil" disponible en la red de la marca para elegir el asiento adaptado al niño y recomendado para su vehículo.

X = plaza no apta para la instalación de asientos para niños de este tipo.

IUF = asiento que permite la fijación de asientos para niños orientados hacia delante con homologación "universal" mediante anclajes ISOFIX; controlar que es posible la instalación.

IL = asiento que permite la fijación de asientos para niños con homologación "semiuniversal" o "específica para vehículos" mediante anclajes ISOFIX; controlar que es posible la instalación correcta.

i-U = adecuado para sistemas de retención "universales" orientados hacia delante y hacia atrás i-Size: controlar que puede instalarse.

i-UF = adecuado únicamente para sistemas de retención "universales" orientados hacia delante y hacia atrás i-Size.

(1) Para instalar un asiento para niños de espaldas a la carretera, desplace al máximo hacia delante el asiento delantero del vehículo y, a continuación, llévelo hacia atrás al máximo sin tocar el asiento para niños.

(2) Retire siempre el reposacabezas del asiento trasero en el que esté instalado el asiento para niños. Esta operación debe realizarse antes de la instalación de la silla infantil ➔ 56. Desplace hacia delante el asiento situado delante del niño y recolóque el respaldo para evitar el contacto entre el asiento y las piernas del niño.

El tamaño de un asiento para niños ISOFIX se indica con una letra:

– F3 [A], F2 [B], F2X [B1]: para las sillas orientadas hacia delante del grupo 1 (de 9 a 18 kg);

SILLAS INFANTILES

- R2 [D], R2X [D], R3 [C]: asientos de espaldas a la carretera o capazos del grupo 0+ (inferior a 13 kg) o del grupo 1 (de 9 a 18 kg);
- R1 [E] capazos de espaldas a la carretera del grupo 0 (inferior a 10 kg) o del 0+ (inferior a 13 kg);
- L1 [F], L2 [G]: capazos del grupo 0 (menos de 10 kg);
- B2 y B3: asientos elevadores de los grupos 2 y 3 (de 15 a 25 kg y de 22 a 36 kg).

2

SEGURIDAD INFANTIL: DESACTIVACIÓN Y ACTIVACIÓN DEL AIRBAG DEL PASAJERO DELANTERO

Advertencias



El airbag del pasajero solo puede desactivarse o activarse con el **vehículo detenido y el contacto quitado**.

Desactivación del airbag del pasajero delantero



Antes de instalar un asiento para niños en la plaza del pasajero delantero:

– compruebe que el asiento para niños puede instalarse en esta plaza;

– **debe** desactivar obligatoriamente el airbag del pasajero para instalar un asiento para niños de espaldas a la marcha.



Para desactivar el airbag : con el **vehículo detenido y el contacto apagado**, empujar y girar la cerradura **1** hacia la posición **OFF**.

Cuando se pone el contacto, **debe**

comprobar que el testigo  **2** está encendido en la pantalla **2**.

Este testigo se queda encendido permanentemente para confirmar que puede usted instalar un asiento para niños.



PELIGRO

Dado que el funcionamiento del airbag del pasajero delantero no es compatible con la instalación de un asiento para niños orientado hacia atrás, **NUNCA** instalar este tipo de retención infantil en una plaza protegida con un **AIRBAG frontal que esté ACTIVADO**. Esta situación puede provocar la **MUERTE del NIÑO o LESIONES GRAVES**.



SEGURIDAD INFANTIL: DESACTIVACIÓN Y ACTIVACIÓN DEL AIRBAG DEL PASAJERO DELANTERO

2



61614

Las indicaciones en el salpicadero y las etiquetas **A** situadas a cada lado del parasol del pasajero delantero **3** (véase el ejemplo de etiqueta anterior) sirven para recordar estas instrucciones.

Activación del airbag del pasajero delantero



67844

Cuando retire usted el asiento para niños del asiento del pasajero delantero, reactive el airbag con el fin de asegurar la protección del pasajero delantero en caso de choque.



67822

Para reactivar el airbag : con el vehículo detenido y el contacto apagado, empujar y girar la cerradura **1 hacia la posición ON.**

Cuando el contacto esté puesto, **debe** comprobar que el testigo  está

apagado y que el testigo  aparece en la pantalla **2** durante aproximadamente un minuto cada vez que se pone el contacto.

El airbag del pasajero delantero está activado.

Averías de funcionamiento

En caso de avería de sistema de activación/desactivación del airbag del pa-

PUESTO DE CONDUCCIÓN

sajero delantero, los testigos  y

 se muestran en el cuadro de instrumentos. Desconectar el encendido y controlar la posición de la cerradura **1**.

Volver a conectar el encendido: los testigos se apagan.

Si el problema persiste, indica una avería del sistema. En este caso, está prohibida la instalación de un asiento para niños orientado hacia atrás en la plaza del pasajero delantero, así como su ocupación por cualquier otra persona.

Consulte lo antes posible a un Representante de la marca;

PUESTO DE CONDUCCIÓN

Puesto de conducción dirección a izquierda

2

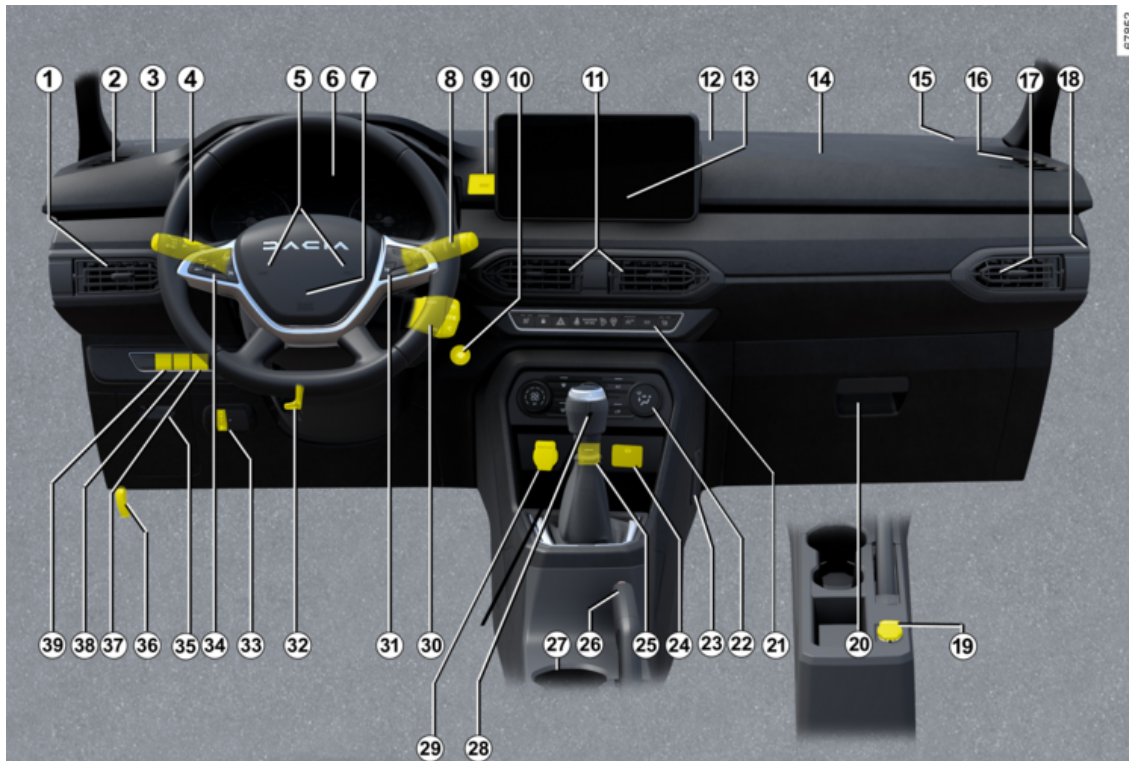

PUESTO DE CONDUCCIÓN

La presencia de los equipamientos DEPENDE DE LA VERSIÓN DEL VEHÍCULO Y DEL PAÍS.

1. Aireador lateral.
2. Boca de desempañado lateral.
3. Altavoz.
4. Palanca de:
 - luces indicadoras de dirección;
 - iluminación exterior;
 - luces antiniebla delanteras;
 - luces antiniebla traseras.
5. Bocina.
6. Cuadro de instrumentos.
7. Ubicación del airbag del conductor.
8. Palanca del limpia/lavaparabrisas delantero y trasero.
9. Toma multimedia.
10. Interruptor de arranque o botón de arranque (según el vehículo).
11. Aireadores centrales
12. Boca de desempañado central.
13. Sistema de navegación o compartimento (según el vehículo).
14. Emplazamiento airbag del pasajero.
15. Altavoz.
16. Boca de desempañado lateral.
17. Aireador lateral.
18. Interruptor de activación o desactivación del airbag del pasajero.
19. Toma de accesorios.
20. Guantera
21. Interruptor general para:
 - según el vehículo, asientos calefactables del conductor y del pasajero delantero;
 - activación/desactivación del bloqueo centralizado de las puertas;
 - activación/desactivación de las luces de precaución;
 - activación/desactivación de la función Stop and Start o de la ayuda al aparcamiento (según el vehículo);
 - activación/desactivación del modo ECO (según el vehículo);
 - dependiendo del vehículo, botón de activación/desactivación de E-Save.
22. Mandos de la climatización (Calefacción/Aire acondicionado).
23. Gancho para bolsos
24. Toma multimedia.
25. Según el vehículo, el mando de activación/desactivación del sistema antipatinado - Extended grip .
26. Freno de mano o mando de activación/desactivación del freno de aparcamiento asistido (según el vehículo).
27. Portabotellas.
28. Palanca de velocidades.
29. Encendedor o toma de accesorios.
30. Mandos satélite de la radio.
31. Controles:
 - visualización de la información del ordenador de a bordo;
 - mando vocal del sistema multimedia.
32. Mando de ajuste en altura y en profundidad del volante.
33. Mando de reglaje de la altura de los faros.
34. Mandos de ajustes de la función:
 - limitador de velocidad;
 - regulador de velocidad.
35. Compartimento de fusibles.
36. Mando de apertura del capó.
37. Según el vehículo, interruptor On/Off general de ayuda al aparcamiento
38. Botón My Safety.
39. Mando GPL.

PUESTO DE CONDUCCIÓN

Puesto de conducción con dirección a derechas

2

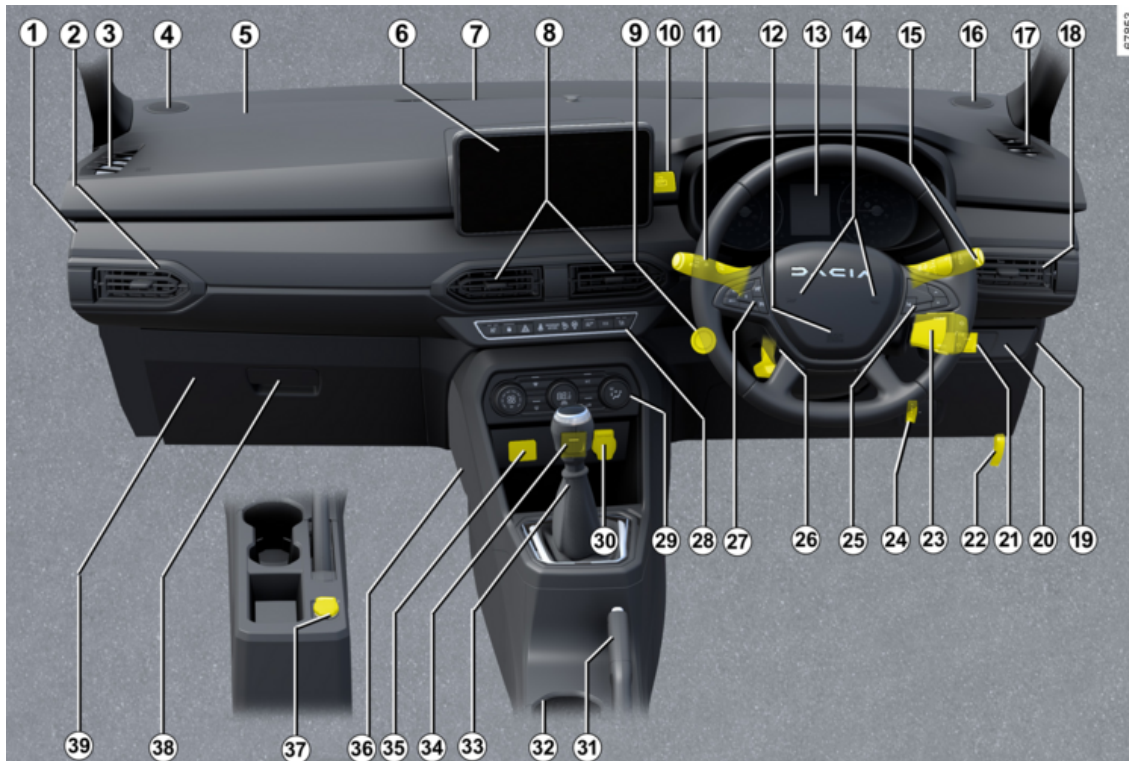

PUESTO DE CONDUCCIÓN

La presencia de los equipamientos DEPENDE DE LA VERSIÓN DEL VEHÍCULO Y DEL PAÍS.

1. Interruptor de activación o desactivación del airbag del pasajero.
2. Aireador lateral.
3. Boca de desempañado lateral.
4. Altavoz.
5. Emplazamiento airbag del pasajero.
6. Sistema de navegación o compartimento (según el vehículo).
7. Boca de desempañado central.
8. Aireadores centrales
9. Botón de arranque o interruptor de arranque (según el vehículo).
10. Toma multimedia.
11. Palanca de:
 - luces indicadoras de dirección;
 - iluminación exterior;
 - luces antiniebla delanteras;
 - luces antiniebla traseras.
12. Ubicación del airbag del conductor.
13. Cuadro de instrumentos.
14. Bocina.
15. Palanca del limpia/lavaparabrisas delantero y trasero.
16. Altavoz.

17. Boca de desempañado lateral.
18. Aireador lateral.
19. Mando GPL.
20. Botón My Safety.
21. Según el vehículo, interruptor On/Off general de ayuda al aparcamiento
22. Mando de apertura del capó.
23. Mandos satélite de la radio.
24. Mando de reglaje de la altura de los faros.
25. Controles:
 - visualización de la información del ordenador de a bordo;
 - mando vocal del sistema multimedia.
26. Mando de ajuste en altura y en profundidad del volante.
27. Mandos de ajustes de la función:
 - limitador de velocidad;
 - regulador de velocidad.
28. Interruptor general para:
 - según el vehículo, asientos calefactables del conductor y del pasajero delantero;
 - activación/desactivación del bloqueo centralizado de las puertas;
 - activación/desactivación de las luces de precaución;

- activación/desactivación de la función Stop and Start o de la ayuda al aparcamiento (según el vehículo);
- activación/desactivación del modo ECO (según el vehículo);
- según el vehículo, botón de activación/desactivación de E-Save.

29. Mandos de la climatización (Calefacción/Aire acondicionado).
30. Encendedor o toma de accesorios.
31. Freno de mano o mando de activación/desactivación del freno de aparcamiento asistido (según el vehículo).
32. Portabotellas.
33. Palanca de velocidades.
34. Según el vehículo, el mando de activación/desactivación del sistema antipatinado - Extended grip .
35. Toma multimedia.
36. Gancho para bolsos
37. Toma de accesorios.
38. Guanteras
39. Compartimento de fusibles.

ORDENADOR DE A BORDO

Información general

2 Ordenador de a bordo 1



Según el vehículo, incluye las siguientes funciones:

- kilometraje;
- Ajustes de viaje;
- mensajes informativos;
- mensajes de anomalía de funcionamiento (relacionados con el testigo



- los mensajes de alerta (relacionados

con el testigo **STOP**);

- configuración del vehículo, menú de personalización → 136.

Características especiales de la versión Hybrid

Las funciones se dividen en las zonas **6** y **7** o, dependiendo del vehículo, en las zonas **8** y **9**. La ubicación de las zonas difiere en función del estilo seleccionado.

Presione el interruptor **5** para navegar por los diferentes menús y seleccione las funciones presionando repetidamente **2** o **3**, a continuación, si es necesario, use el interruptor **4** "OK" para confirmar.

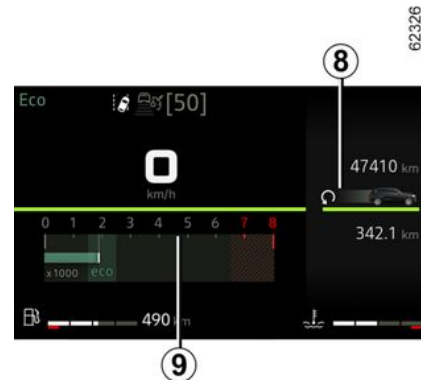
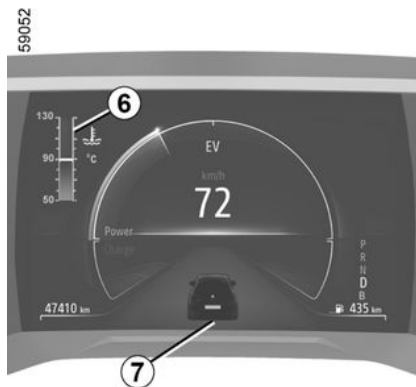

Teclas de selección de la pantalla 2 o 3



ORDENADOR DE A BORDO

Recorra la siguiente información haciendo pulsaciones cortas y seguidas en el botón **2** o **3** (la visualización depende del equipamiento del vehículo y del país):

- a) cuentakilómetros total y parcial;
- b) parámetros de viaje:
 - consumo medio;
 - consumo de combustible actual;
 - autonomía estimada con el combustible restante;
 - kilometraje;
 - velocidad media,
 - consumo medio de GLP;
 - autonomía estimada con el GLP restante;
- c) velocidad actual;
- d) kilometraje antes de la revisión y del cambio de aceite;
- e) Reinicialización de las presiones de inflado de los neumáticos;
- f) diario de a bordo, visualización de los mensajes de información y de anomalía de funcionamiento;
- g) temperatura del líquido refrigerante del motor;
- h) hora y temperatura exterior;
- i) ajustes generales;
- j) estimación con el reactivo restante.

Puesta a cero del cuentakilómetros parcial



Con el "totalizador parcial" seleccionado en la pantalla, pulse el botón **2** o **3** hasta poner a cero el totalizador.

Puesta a cero de los parámetros de viaje (Punto de partida)

Con uno de los parámetros de viaje seleccionados en la pantalla, pulse el botón **2** o **3** hasta poner a cero la pantalla.

Reseteo del contador parcial de distancia recorrida y los parámetros de viaje (botón resete)

(según el vehículo)

Con uno de los parámetros de trayecto seleccionado en la pantalla, mantenga presionado el interruptor **4 "OK"** hasta que la pantalla se ponga a cero.



Particularidad de las versiones GLP

Para acceder a la información y restablecer los parámetros del trayecto con GLP, pase al modo GLP ➔ **31**.

Interpretación de ciertos valores visualizados tras el Punto de Partida

Los valores de consumo medio y de velocidad media son cada vez más estables y significativos a medida que la distancia recorrida aumenta desde el último Punto de Partida.

El consumo medio puede disminuir cuando:

- el vehículo sale de una fase de aceleración,
- el motor alcanza su temperatura de funcionamiento (si el motor estaba frío cuando se hizo el reseteo);
- se pasa de una circulación urbana a una circulación en carretera.

ORDENADOR DE A BORDO

Puesta a cero automática de los parámetros de viaje

2







La puesta a cero es automática si se sobrepasa la capacidad de uno de los parámetros.

ORDENADOR DE A BORDO

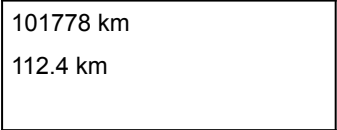
Parámetros de viaje

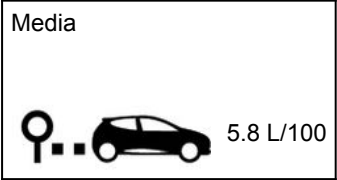

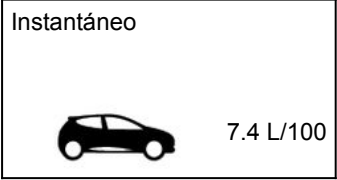



La visualización de la información que se describe a continuación DEPENDE DEL EQUIPAMIENTO DEL VEHÍCULO Y DEL PAÍS

2







Ejemplos de selección	Interpretación de la visualización seleccionada
 <p>101778 km 112.4 km</p>	 <p>a) Kilometraje total y parcial.</p>
 <p>Media 5.8 L/100</p>	 <p>b) Parámetros de viaje: Consumo medio. El valor se muestra después de haber recorrido al menos 400 metros desde el último reseteo</p>
 <p>Instantáneo 7.4 L/100</p>	 <p>Consumo instantáneo. Valor mostrado después de haber alcanzado una velocidad de 20 km/h, según el vehículo.</p>

ORDENADOR DE A BORDO

2





Ejemplos de selección	Interpretación de la visualización seleccionada
<p data-bbox="110 199 228 221">Autonomía</p>  <p data-bbox="382 266 462 288">541 km</p>	 <p data-bbox="734 227 1351 286">Autonomía previsible con el combustible restante. Valor visualizado después de haber recorrido 400 metros.</p>
<p data-bbox="110 378 208 400">distancia</p>  <p data-bbox="382 445 462 468">522 km</p>	 <p data-bbox="734 423 1312 449">Distancia recorrida desde el último Punto de Partida.</p>
<p data-bbox="110 563 178 585">Media</p>  <p data-bbox="382 630 503 652">123.4 km/h</p>	 <p data-bbox="734 591 1351 650">Velocidad media desde el último reseteo. Valor visualizado después de haber recorrido 400 metros.</p>

ORDENADOR DE A BORDO

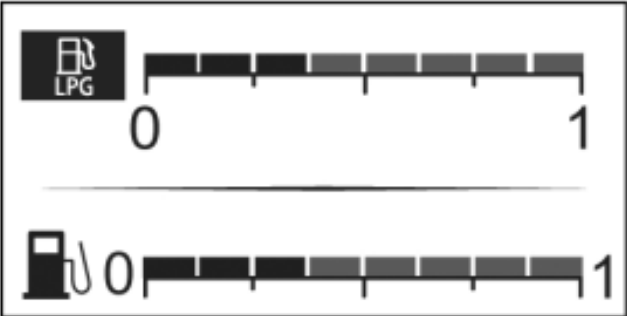

Ejemplos de selección	Interpretación de la visualización seleccionada
<p data-bbox="107 191 379 292">Cons. medio GLP  --- L/100</p>	<p data-bbox="424 207 556 277"></p> <p data-bbox="601 229 1010 252">Consumo medio de carburante GLP</p>
<p data-bbox="107 348 379 445">Autonomía GLP  --- km</p>	<p data-bbox="424 359 556 430"></p> <p data-bbox="601 381 1232 404">Autonomía previsible con el combustible GLP restante.</p>
<p data-bbox="107 499 379 596">Distancia GLP  --- km</p>	<p data-bbox="424 510 556 581"></p> <p data-bbox="601 533 1307 555">Distancia recorrida con GLP desde el último punto de partida.</p>
<p data-bbox="107 639 379 736">90 km/h</p>	<p data-bbox="424 650 556 721"></p> <p data-bbox="601 673 1035 695">c) Velocidad actual (según el vehículo).</p>

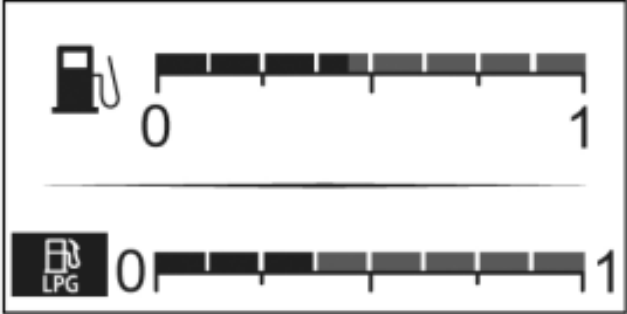
ORDENADOR DE A BORDO

2

Ejemplos de selección	Interpretación de la visualización seleccionada
	 <p data-bbox="1059 330 1236 356">Modo gasolina.</p>
	 <p data-bbox="1059 728 1191 753">Modo GLP.</p>

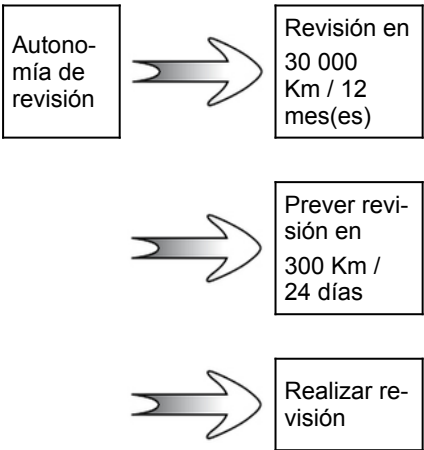
ORDENADOR DE A BORDO

Ejemplos de selección	
Ordenador de a bordo con el mensaje de autonomía de revisión	Interpretación de la visualización seleccionada
	<p>d) Autonomía hasta la próxima revisión.</p> <p>Con el contacto encendido, el motor parado y la pantalla seleccionada en "Autonomía de revisión", pulse el botón 2 o 3 durante unos cinco segundos para ver la autonomía de revisión (distancia o tiempo hasta la próxima revisión). Cuando la distancia o el tiempo está a punto de llegar al límite, se presentan varios casos:</p> <ul style="list-style-type: none">– distancia o tiempo inferior a 1.500 km o un mes: el mensaje "Prever revisión dentro de" aparece acompañado del límite más cercano (distancia o tiempo);– si la autonomía es igual a 0 km o fecha de revisión alcanzada: se visualiza el mensaje "Realizar revisión" acompañado del testigo . <p>El vehículo necesita una revisión lo antes posible.</p>
<p>Reinicialización: para reiniciar la autonomía de revisión, pulse el botón 2 o 3 durante unos 10 segundos, sin interrupción, hasta que aparezca de forma fija la autonomía de revisión.</p> <p>Nota: si se efectúa una revisión sin cambiar el aceite del motor, únicamente debe reinicializarse el kilometraje que falta para la siguiente revisión. Si se cambia el aceite del motor, será necesario reiniciar al mismo tiempo la autonomía de revisión y la de cambio de aceite.</p>	

ORDENADOR DE A BORDO

Ejemplos de selección

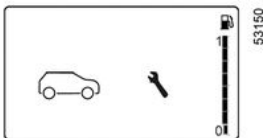

Ordenador de a bordo sin el mensaje de auto- nomía de revisión





Distancia que queda por recorrer hasta la próxima revisión.

Según el vehículo:

– autonomía inferior a **1500 km o 1 mes**. El testigo  → aparece en la pantalla.

– autonomía igual a **0 km o 0 días**. Los testigos  → y  aparecen en la pantalla.

El testigo  →  aparece en la pantalla durante unos segundos cuando se pone el contacto y cuando se pulsa el botón **2** o **3**, si la autonomía es inferior o igual a **1500 km o un mes**.

El vehículo necesita una revisión lo antes posible.

Nota: Los intervalos de revisión son independientes del programa de mantenimiento del vehículo. Consulte la documentación de mantenimiento de su vehículo.

Reinicialización: para restablecer la autonomía antes de la siguiente revisión, mantenga pulsado el botón de reinicialización de revisión durante aproximadamente 10 segundos.

ORDENADOR DE A BORDO

Ejemplos de selección	
<p data-bbox="77 148 500 213">Ordenador de a bordo con el mensaje de autonomía de revisión</p> <div data-bbox="99 258 477 757"><p>The diagram illustrates the flow of information from the 'Autonomía de revisión' (Oil service interval) message to three possible outcomes based on driving conditions:</p><ul style="list-style-type: none">Top path: 'Autonomía de revisión' leads to 'Cambio de aceite en 30 000 Km / 12 mes(es)'.Middle path: 'Autonomía de revisión' leads to 'Prever revisión en 300 Km / 24 días'.Bottom path: 'Autonomía de revisión' leads to 'Realizar revisión'.</div>	<p data-bbox="500 148 1433 213">Interpretación de la visualización seleccionada</p> <p data-bbox="500 225 1433 253">Autonomía de cambio de aceite</p> <p data-bbox="500 258 1433 421">Con el encendido conectado, el motor parado y la pantalla con el mensaje "Autonomía de revisión", presione el botón 2 o 3 durante aproximadamente cinco segundos hasta que aparezca el kilometraje restante para la revisión y, a continuación, presione 2 para ver la autonomía previa al próximo cambio de aceite (distancia o tiempo restante hasta la próxima revisión). Cuando la distancia o el tiempo está a punto de llegar al límite, se presentan varios casos:</p> <ul data-bbox="500 426 1433 510" style="list-style-type: none">– autonomía restante inferior a 1.500 km o un mes: el mensaje "Prever revisión dentro de" aparece acompañado del límite más cercano (distancia o tiempo);– intervalo igual a 0 km o fecha de cambio de aceite cumplida: se visualiza el mensaje "Realizar revisión" acompañado del testigo . <p data-bbox="500 561 1433 589">El vehículo necesita entonces un cambio de aceite lo antes posible.</p>
<p data-bbox="77 813 1433 913">Según el vehículo, la autonomía de cambio de aceite se adapta al estilo de conducción (circulación frecuente a velocidades lentas, circulación puerta a puerta, circulación prolongada al ralentí, tracción de un remolque, etc.). La distancia que queda por recorrer hasta el próximo cambio de aceite puede, en ciertos casos, disminuir más rápidamente que la distancia recorrida realmente.</p> <p data-bbox="77 925 1433 981">Reinicialización: para reiniciar la autonomía de revisión, pulse el botón 2 o 3 durante unos 10 segundos, sin interrupción, hasta que aparezca de forma fija la autonomía de cambio de aceite.</p>	







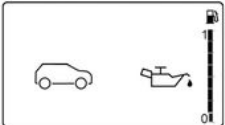

ORDENADOR DE A BORDO

Ejemplos de selección	Interpretación de la visualización seleccionada
Ordenador de a bordo con el mensaje de autonomía de revisión	

Nota: si se efectúa una revisión sin cambiar el aceite del motor, únicamente debe reiniciarse el kilometraje que falta para la siguiente revisión. Si se cambia el aceite del motor, será necesario reiniciar al mismo tiempo la autonomía de revisión y la de cambio de aceite.



ORDENADOR DE A BORDO

2









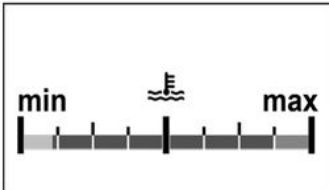

Ejemplos de selección	
Ordenador de a bordo sin el mensaje de autonomía de revisión	
	<p>Distancia que queda por recorrer hasta el próximo cambio de aceite. Según el vehículo:</p> <ul style="list-style-type: none">– autonomía de cambio de aceite inferior a 1500 km o un mes. El testigo  →  aparece en la pantalla.autonomía de cambio de aceite 0 km o 0 días. Los testigos  →  y  aparecen en la pantalla. <p>El testigo  →  aparece en la pantalla durante unos segundos cuando se pone el contacto y cuando se pulsa el botón 2 o 3 si la autonomía es inferior o igual a 1500 km o un mes.</p> <p>El vehículo necesita entonces un cambio de aceite lo antes posible.</p>
<p>Nota: según el vehículo, la autonomía de cambio de aceite se adapta al estilo de conducción (circulación frecuente a velocidades lentas, circulación puerta a puerta, circulación prolongada al ralenti, tracción de un remolque, etc.). La distancia que queda por recorrer hasta el próximo cambio de aceite puede, en ciertos casos, disminuir más rápidamente que la distancia recorrida realmente.</p> <p>Los intervalos de revisión son independientes del programa de mantenimiento del vehículo. Consulte la documentación de mantenimiento de su vehículo.</p> <p>Reinicialización: para restablecer la autonomía antes del cambio de aceite, mantenga pulsado el botón de reinicialización de cambio de aceite durante aproximadamente 10 segundos.</p>	

ORDENADOR DE A BORDO

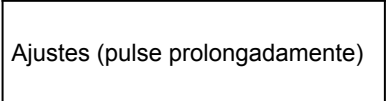
2

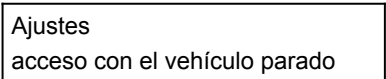
Ejemplos de selección	Interpretación de la visualización seleccionada
<p>Presión de los neumáticos SET TPW</p>	 <p>e) Reinicialización de las presiones de inflado de los neumáticos. → 209 → 214</p>
<p>Presión de neum. inic. pulsac lar</p>	 <p>reinicialización de la presión de los neumáticos. → 209 → 214</p>
<p>No hay mensaje memorizado</p>	 <p>f) Diario de a bordo. Visualización sucesiva: – mensajes de información (ESC desactivado/activado, Stop and Start activado, etc.); – mensajes de anomalía de funcionamiento (revisar la inyección, airbag, etc.).</p>

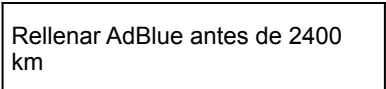
ORDENADOR DE A BORDO

Ejemplos de selección	Interpretación de la visualización seleccionada
	 g) temperatura del líquido refrigerante del motor.
	 h) hora y temperatura exterior. → 138
	 i) ajustes generales. Pulse el botón 2 o 3 durante aproximadamente 5 segundos seleccionar el idioma de la pantalla.
	 Indica que para acceder al menú "Ajustes generales", debe detener el vehículo.
	 j) Autonomía previsible con el reactivo restante → 169.

ORDENADOR DE A BORDO

Mensajes informativos

Pueden ayudar a la puesta en marcha del vehículo o informarle de una posible elección o de un estado de conducción.

A continuación, se dan unos ejemplos de mensajes informativos.

Ejemplo de mensaje	Interpretación de la visualización seleccionada
« Freno aparca- miento activa- do »	Indica que el freno de aparcamiento está activado.
« Test funciones del vehículo »	Aparece, con el contacto puesto, cuando el vehículo se autocontrola.
« Girar el volante + START »	Gire ligeramente el volante mientras pulsa el botón de arranque del vehículo para des- bloquear la columna de dirección.
« Avería de la dirección »	Indica que la columna de dirección no se ha bloqueado.

ORDENADOR DE A BORDO

Mensajes de anomalía del funcionamiento

Aparecen con el testigo  e indican que debe acudir cuanto antes a un representante de la marca conduciendo con precaución. No respetar esta preconización podría provocar daños en su vehículo.

Los mensajes de anomalías de funcionamiento desaparecen presionando la tecla de selección de la pantalla o al cabo de

unos segundos y quedan memorizados en el diario de a bordo. El testigo  permanece encendido. A continuación se dan unos ejemplos de mensajes de anomalía de funcionamiento.

Ejemplo de mensaje

« Revisar vehículo »

« Revisar airbag »

« Revisar la antipolu-
ción »

« Revisar Llamada SOS »

«Revisar sistema
eléct. »

Interpretación de la visualización seleccionada

Indica un fallo de uno de los captadores de los pedales, del sistema de gestión de la batería o de un captador del nivel de aceite.

Indica un fallo de los sistemas de retención complementarios a los cinturones. En caso de accidente, se corre el riesgo de que no se activen

– Indica una anomalía en el sistema anticontaminación del vehículo.

– Indica una anomalía en el sistema de reducción de emisiones cuando se acompaña del testigo

 ➔ 169.

Indica un problema en el sistema de llamada de emergencia.

Indica un fallo del sistema de tracción.

ORDENADOR DE A BORDO

Mensajes de alerta

2

Aparecen con el testigo **STOP** y, por su seguridad, le obligan a que detenga inmediatamente el vehículo en cuanto las condiciones de circulación lo permitan. Apague el motor y no lo vuelva a arrancar. Contacte con un Representante de la marca.

A continuación se dan unos ejemplos de mensajes de alerta. **Nota:** los mensajes aparecen en la pantalla aisladamente, o bien en alternancia (cuando hay varios mensajes a mostrar), pueden ir acompañados de un testigo y/o de un bip sonoro.

Ejemplo de mensaje	Interpretación de la visualización seleccionada
« Riesgo rotura motor »	Indica un fallo de inyección, un sobrecalentamiento del motor o un problema grave en el motor.
« Avería de la dirección »	Indica un problema en la dirección.
« Avería sistema de frenado »	Indica un problema en el sistema de frenado. Ponga manualmente el freno de aparcamiento asistido y asegúrese de que el vehículo queda inmovilizado mediante un calce.
« Avería eléctrica »	Indica un problema en el circuito de carga de la batería del vehículo (alternador, etc.) o una avería en el sistema de tracción eléctrica.
« Riesgo de rotura caja de cambios »	Indica un fallo en la caja de velocidades automática.
« Avería motor eléctrica »	Indica una pérdida de potencia del vehículo.
« Pinchazo »	Indica que al menos una de las ruedas está pinchada o muy desinflada.

ORDENADOR DE A BORDO

Pantallas e indicadores

La presencia y el funcionamiento de las pantallas e indicadores DEPENDEN DEL EQUIPAMIENTO Y DEL PAÍS.

Cuentarrevoluciones 1 (r.p.m. × 1.000)



Visualizador de la caja de velocidades automática 2



Velocímetros 3 y, según el vehículo, 4

(km o millas por hora)



Controle su velocidad de acuerdo con el velocímetro **3** o **4**. En caso de que haya una diferencia entre los velocímetros, consulte el velocímetro aprobado **3** y consulte a un distribuidor autorizado.

Ordenador de a bordo A o B

➔ 114.

ORDENADOR DE A BORDO

2



Aforador de carburante 5 o 6

El número de casillas encendidas indica el nivel de carburante. Cuando está en el mínimo, las casillas están apagadas y el testigo de alerta de mínimo de carburante parpadea o, según el vehículo, se enciende.

Características especiales de la versión Hybrid

Cuadro de instrumentos C



se ilumina cuando se abre la puerta del conductor. En ciertos casos, el encendido de un testigo de alerta está acompañado por un mensaje.

Nivel restante de la batería de tracción de "230 V" 7

Nivel bajo de la batería de tracción 8

En caso de uso extremo a baja velocidad, el nivel de carga de la batería de tracción puede llegar a un nivel bajo.

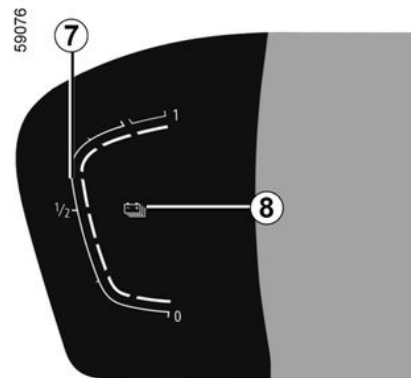

La luz de advertencia 8 aparece en amarillo para advertirle. El rendimiento del motor eléctrico se limita a garantizar que el sistema Hybrid funcione correctamente, hasta que el nivel de carga de la batería resulte suficiente.

Opte por un estilo de conducción más suave o, si es posible, pare el vehículo sin desconectar el encendido hasta que la luz de advertencia 8 aparece en azul una vez más.

ORDENADOR DE A BORDO

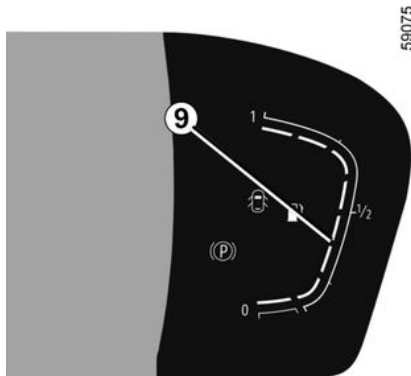

Indicador del nivel de carburante 9

Si el nivel está al mínimo, se enciende

en naranja el testigo  integrado en el indicador, acompañado de una señal acústica. Independientemente del nivel restante de la batería, llene el depósito lo antes posible. Si se consume completamente el combustible del vehículo, llene el depósito con 8 litros como mínimo. De lo contrario, el modo híbrido no estará disponible.

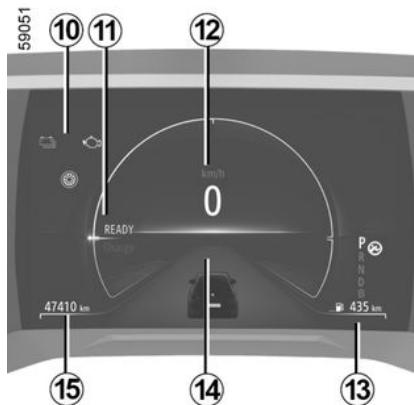

Indicador de flujo de energía 10 ➔ 24

Mensaje de vehículo listo para circular 11

El mensaje **READY** aparece cuando se enciende el contacto y desaparece cuando la velocidad del vehículo supera los 5 km/h.

Velocímetro 12

Autonomía estimada con el carburante restante 13

Ordenador de a bordo 14

Cuentakilómetros total 15

Medidor de carga 16 ➔ 203

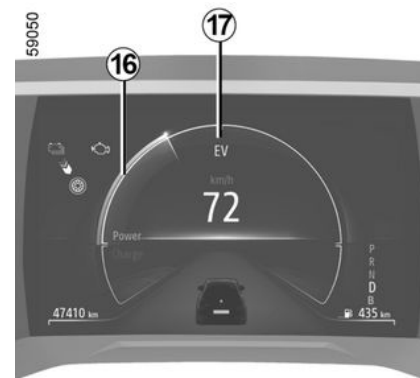

Testigo de modo de funcionamiento eléctrico 17

Se muestra cuando solo la batería de tracción está impulsando el movimiento del vehículo.

Visualización de la temperatura del motor de combustión 18

Presione el interruptor 19 para acceder a la zona **D** y, a continuación, presione el interruptor 20 o 21 hasta que se muestre el indicador.

ORDENADOR DE A BORDO

2



Cuadro de instrumentos E



se ilumina cuando se abre la puerta del conductor. En ciertos casos, el encendido de un testigo de alerta está acompañado por un mensaje.

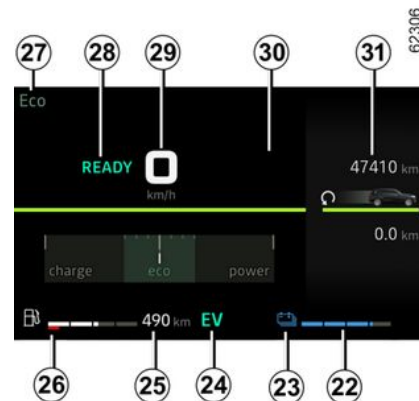

Nivel restante de la batería de tracción de "230 V" 22

Nivel bajo de la batería de tracción 23

En caso de uso extremo a baja velocidad, el nivel de carga de la batería de tracción puede llegar a un nivel bajo.

La luz de advertencia **23** aparece en amarillo para advertirle. El rendimiento del motor eléctrico se limita a garantizar que el sistema Hybrid funcione correctamente, hasta que el nivel de carga de la batería resulte suficiente.

Opte por un estilo de conducción más suave o, si es posible, pare el vehículo sin desconectar el encendido hasta que la luz de advertencia **23** aparece en azul una vez más.

ORDENADOR DE A BORDO

Testigo de modo de funcionamiento eléctrico 24

Se muestra cuando solo la batería de tracción está impulsando el movimiento del vehículo.

Autonomía estimada con el combustible restante 25

Indicador del nivel de carburante 26

Si el nivel está al mínimo, se enciende

en naranja el testigo  integrado en el indicador, acompañado de una señal acústica. Independientemente del nivel restante de la batería, llene el depósito lo antes posible. Si se consume completamente el combustible del vehículo, llene el depósito con 8 litros como mínimo. De lo contrario, el modo híbrido no estará disponible.

Modo de conducción seleccionado 27

Mensaje de vehículo listo para circular 28

El mensaje **READY** aparece cuando se enciende el contacto y desaparece cuando la velocidad del vehículo supera los 5 km/h.

Velocímetro 29

Ordenador de a bordo 30

Cuentakilómetros total 31

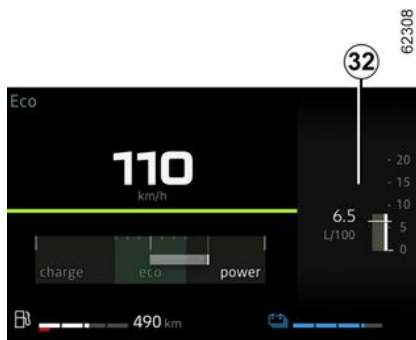

Zona de ordenador de a bordo o zona de información multimedia 32

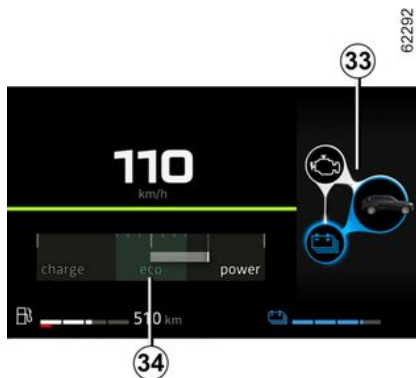

Indicador de flujo de energía 33 → 24

Medidor de carga 34 → 203

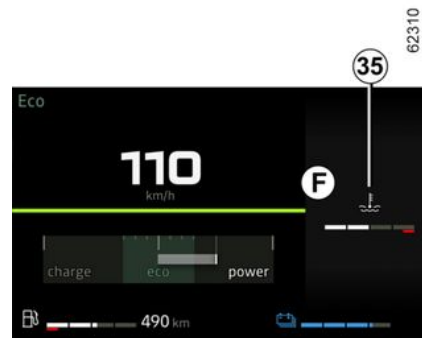

Visualización de la temperatura del motor de combustión 35

Presione el interruptor 36 para acceder a la zona **F** y, a continuación, presione el interruptor 37 o 38 hasta que se muestre el indicador.

ORDENADOR DE A BORDO

2



Menú de personalización de los ajustes del vehículo

Esta función permite, según el equipamiento del vehículo, la activación/desactivación y el ajuste de algunas funciones del vehículo.

Vehículos equipados con una pantalla multimedia 1



Acceder al menú de los ajustes

Consulte el manual del sistema multimedia para obtener información sobre el acceso a los ajustes.

Selección de los reglajes

Seleccione un menú y la función que desee modificar (la visualización depende del sistema del vehículo y del país):

a) "Acceso":

- Desbloqueo de la puerta del conductor;
- Bloqueo de las puertas durante la conducción:

- Apertura/cierre en modo manos libres;
- Bloqueo por alejamiento/desbloqueo por aproximación;
- Sonido de bloqueo en remoto;
- Modo silencio;
- Bloqueo automático;
- Bienvenida interior.

b) "Barrido":

- Barrido delantero automático;
- Barrido en marcha atrás.

c) "Asistente de aparcamiento":

- Detección de obstáculos;
- Sensores de aparcamiento;
- Con o sin sonido;
- Tipo de tono;
- Volumen.

d) "Asist. Conduc.":

- Volumen de sonido de alerta de salida del carril;
- Ángulo muerto;
- Frenado activo;
- Advertencia de velocidad;
- Alerta de exceso de velocidad;
- Prevención de salida de la vía;
- Advertencia de vigilancia del conductor.

Dependiendo de la función, seleccione:

- "ON" o "OFF" para activarlo o desactivarlo.

ORDENADOR DE A BORDO

Para obtener más información, consulte el manual del sistema multimedia.



Por razones de seguridad, los reglajes deben efectuarse con el vehículo parado.

Vehículos no equipados con una pantalla multimedia



Acceso al menú de ajuste en la pantalla 2

Con el vehículo detenido, pulse el interruptor **3** tantas veces como sea necesario para acceder a la pestaña "Ajustes". Pulse sucesivamente **4** o **5** para

acceder al menú "Ajustes del vehículo" y, a continuación, confirme pulsando **6** "OK".

Selección de los reglajes

Navegue utilizando el mando **4** o **5** para seleccionar la función que desee modificar y pulse el control **6** "OK" para confirmar (la visualización puede variar según el equipo del vehículo y el país):

a) "CUADRO INSTRUM.":

- Idioma;
- Unidad.

b) "AYUDA APARCAM.":

- Volumen de la señal acústica.

c) "AYUDA CONDUC.":

- Volumen de sonido de alerta de salida del carril;
- Ángulo muerto;
- Frenado activo;
- Advertencia de velocidad;
- Sensibilidad de alerta de salida del carril;
- Sensibilidad de asistencia para mantenimiento de carril;
- Vibración de alerta de salida del carril;

d) "Acceso":

- Desbloqueo de la puerta del conductor;
- Bloqueo de las puertas durante la conducción:

- Apertura/cierre en modo manos libres;
- Bloqueo por alejamiento/desbloqueo por aproximación;
- Sonido de bloqueo en remoto;
- Modo silencio;
- Bloqueo automático de puertas en movimiento.

e) "LIMPIAPARABRISAS":

- Barrido delantero automático;
- Barrido en marcha atrás;

f) "Reinicialización":



función activada



función desactivada

g) "MY SAFETY PERSON":

- Advertencia de velocidad;
- Advertencia de atención del conductor;
- Alerta de exceso de velocidad;
- Alerta de salida de carril.

Una vez que ha seleccionado la línea, pulse el botón **6** "OK" para modificar la función.

Si selecciona una de las opciones "AYUDA APARCAM" y luego "VOLUMEN" o "CUADRO INSTRUM." y luego "LENGUA", tendrá de nuevo una selección (volumen sonoro de la ayuda al aparcamiento o del idioma del cuadro de instrumentos). En este caso, elija su opción y confírmela pulsando

ORDENADOR DE A BORDO

2
do el botón **6 "OK"**, el valor seleccionado está representado por  delante de la línea.

Para salir del menú, presionar **4** o **5** para acceder a "VOLVER" y confirmar presionando **6 "OK"**. Puede ser necesario efectuar esta operación mas de una vez.

Si desea información complementaria, consulte el manual de uso de la radio.

 El menú de personalización de los ajustes del vehículo no puede utilizarse circulando. Cuando el vehículo supera la velocidad de 3 km/h, la pantalla del cuadro de instrumentos vuelve automáticamente al modo ordenador de a bordo.

Hora y temperatura exterior

Pantalla A



Vehículos no equipados con una pantalla multimedia

Para acceder a la visualización destinada al ajuste de la hora **3**, pulse y mantenga el botón **1** o **2** de la manecilla.

Las horas parpadean. Está usted en el modo de ajuste, pulse prolongadamente el botón **1** o **2** para ajustar la hora.

Espere unos segundos y los minutos parpadearán: pulse varias veces el botón **1** o **2** para ajustar los minutos.

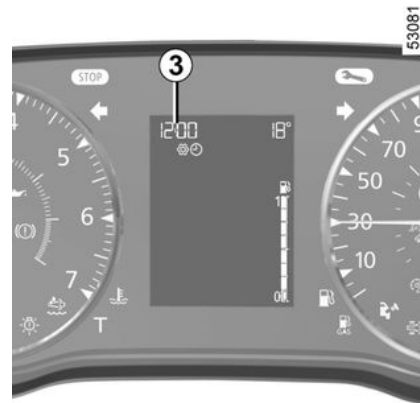

Una vez terminado el ajuste, espere unos segundos antes de cambiar la pantalla.

ORDENADOR DE A BORDO

Pantalla B



Vehículos equipados con pantalla táctil multimedia, sistemas de ayuda a la navegación, teléfonos, etc.

Consulte el manual específico de la función para conocer las particularidades de los vehículos, vinculadas con la presencia de estos equipamientos.



Vehículos no equipados con una pantalla multimedia

Pulse el botón **4** tantas veces como sea necesario para acceder a la pestaña "Vehículo".

Presione repetidamente el control **5** o **6** para acceder a la función de ajuste de la hora **8**.

Mantenga pulsado el interruptor **7** "OK" hasta que parpadee la visualización de la hora.



Ajuste la hora con **5** o **6**, a continuación, presione el interruptor **7** "OK" para confirmar.

Ajuste los minutos con **5** o **6**, a continuación, presione el interruptor **7** "OK" para confirmar.

Indicador de temperatura exterior

Caso particular:

Cuando la temperatura exterior está comprendida entre -3 °C y +3 °C, las cifras de °C parpadean (esto indica un riesgo de hielo).

ORDENADOR DE A BORDO

2



En caso de corte de la alimentación eléctrica (batería desconectada, cable de alimentación cortado...) deberá volver a poner el reloj en hora. Le aconsejamos que no efectúe correcciones circulando.



Indicador de temperatura exterior

La formación de hielo depende del tiempo de exposición, de la higrometría local y de la temperatura, por lo que la indicación de temperatura exterior no basta, por sí sola, para detectar el hielo.

TESTIGOS DE ADVERTENCIA

Panel de instrumentos *A*, *B*, *C* o *D*

La presencia y el funcionamiento de los testigos **DEPENDEN DEL EQUIPAMIENTO DEL VEHÍCULO Y DEL PAÍS.**



2



La ausencia de testigo o sonidos indica un fallo del cuadro de instrumentos. Esto indica que es indispensable una parada inmediata (tan pronto como las condiciones de circulación lo permitan). Asegúrese de haber inmovilizado correctamente el vehículo y contacte con un Representante de la marca.

TESTIGOS DE ADVERTENCIA

2



El testigo  requiere que acuda lo antes posible a un Representante de la marca , **conduciendo con precaución**. No respetar esta indicación podría provocar daños en su vehículo.



Por su seguridad, el testigo **STOP** requiere una parada obligatoria e inmediata tan pronto las condiciones de circulación lo permitan. Apague el motor y no lo vuelva a arrancar. Contacte con un Representante de la marca.



Testigo de fallo en el circuito de frenado

Se enciende al poner el contacto o arrancar el motor, y se apaga pasados unos segundos.

Si se enciende al frenar, acompañado

del testigo **STOP** y de un bip sonoro, indica un bajo nivel del líquido de

frenos o una avería en el sistema de frenado. Deténgase tan pronto como las condiciones del tráfico lo permita y póngase en contacto con un Representante de la marca.

STOP Testigo rojo de parada urgente

Se enciende al poner el contacto y después se apaga en cuanto el motor se pone en marcha. Se enciende conjuntamente con otros testigos y se acompaña de una señal acústica.

Por motivos de seguridad, exige la detención inmediata del vehículo, en cuanto las condiciones del tráfico lo permitan. Apague el motor y no lo vuelva a arrancar.

Contacte con un Representante de la marca.



Testigo de alerta de color naranja

Se enciende al poner el contacto y después se apaga en cuanto el motor se pone en marcha. Puede encenderse junto con otros testigos en el cuadro de instrumentos.

Requiere que acuda lo antes posible a un representante de la marca, **conduciendo con precaución**. Si no se sigue esta recomendación, se corre el riesgo de que el vehículo sufra daños.



Testigo de temperatura del líquido de refrigeración

Se enciende en azul al poner el contacto o al arrancar el motor.

Si se enciende en rojo, deténgase y deje girar el motor al ralentí uno o dos minutos.

La temperatura debe descender y el testigo debe apagarse o volver a encenderse en azul. Si no lo hace, pare el motor. Deje enfriar el motor antes de comprobar el líquido de refrigeración.

Contacte con un Representante de la marca.



Testigo de presión de aceite

Se enciende al poner el contacto o arrancar el motor, y se apaga pasados unos segundos.

Si se enciende durante la marcha y va

acompañado del testigo **STOP** y de un pitido, debe detener el vehículo y desconectar el encendido.

Compruebe el nivel de aceite → 323.

Si el nivel es correcto, el motivo es otro: contacte con un Representante de la marca lo antes posible.



Testigo de Airbag

TESTIGOS DE ADVERTENCIA

Se enciende con el contacto puesto y se apaga pasados unos segundos. Si no se enciende al encender el contacto o si se enciende con el motor funcionando, o bien si parpadea, señala que hay un fallo del sistema.

Contacte con un Representante de la marca inmediatamente.

 **Luz indicadora de GLP → 31**

 **Testigo de nivel de combustible bajo**

Se enciende de color naranja al poner el contacto o al arrancar el motor y, a continuación, se apaga tras unos segundos o se muestra de color blanco según el vehículo. Si aparece en naranja durante la conducción y suena un pitido, llene el tanque con al menos 8 litros de combustible. Le quedan aproximadamente unos 50 km de autonomía.

 **Luz de advertencia de nivel bajo de combustible de GLP → 31**

  **Indicador de cambio de marcha**

Se enciende para aconsejarle que cambie a una marcha superior (flecha hacia arriba) o a una marcha inferior (flecha hacia abajo) → 203.

 **Testigo del sistema antibloqueo de frenado**

Se enciende al poner el contacto, y después se apaga pasados unos segundos.

Si no se apaga después de poner el contacto o si se enciende circulando, señala un fallo del sistema de antibloqueo de ruedas. El sistema de frenado será entonces el normal, como el de un vehículo no equipado con el sistema ABS. Contacte con un Representante de la marca inmediatamente.

 **Testigo de carga de la batería**

Se enciende al poner el contacto o arrancar el motor, y se apaga pasados unos segundos.

Si se enciende en marcha acompaña-

do del testigo **STOP** y de una señal acústica, indica una sobrecarga o una descarga del circuito eléctrico.

Deténgase tan pronto como las condiciones del tráfico lo permita y póngase en contacto con un Representante de la marca.

 **Testigo del control dinámico de conducción (ESC) y del sistema antipatinado**

Se enciende al poner el contacto, y después se apaga pasados unos segundos.

El testigo → 220 puede encenderse por varios motivos.

 **ESC OFF testigo**
→ 220

 **Testigo de control de adherencia** → 220

 **Testigo del sistema de prevención de salida de carril** → 226

 **Testigo de detección de mano fuera del volante** → 226

  **Testigos del control de crucero** → 266

 **Testigo del limitador de velocidad** → 262

 **Testigo de exceso de velocidad**

Se emite una señal sonora y el testigo se enciende cuando el vehículo supera los 120 km/h.

 **Testigo de puertas abiertas** → 47

TESTIGOS DE ADVERTENCIA



Testigo de motor en espera
→ 182



Testigo de modo ECO

Se enciende cuando el modo ECO está activado → 203.



Testigo de alerta

Si se enciende en rojo durante la conducción y va acompañado del testigo

STOP, debe, por su seguridad, detenerse en cuanto las condiciones de circulación lo permitan. Apague el motor y no lo vuelva a arrancar.

Contacte con un Representante de la marca.

Si se enciende en amarillo durante la conducción y va acompañado del testi-

go , acuda tan pronto como pueda a un representante de la marca. **Mientras tanto, conduzca con cuidado.** No respetar esta indicación podría provocar daños en su vehículo.



Testigo de activación del freno de aparcamiento o del freno de aparcamiento asistido → 195.



Testigo de presión insuficiente en el neumático

Se enciende al conectar el encendido o al arrancar el motor y desaparece al cabo de unos segundos → 214 → 209.



Testigo de freno pisado

Se ilumina cuando debe pisarse el pedal de freno → 186.



Testigo de alerta para indicar un fallo o de alerta de no disponibilidad de frenado de emergencia activo → 238



Testigo de las luces de posición



Testigo de las luces de carretera



Testigo de las luces de cruce



Testigo de las luces antiniebla delanteras



Testigo de la luz antiniebla trasera



Testigo de la luz indicadora de dirección izquierda



Testigo de la luz indicadora de dirección derecha



Testigo de control del sistema antipolución

En los vehículos que estén equipados, este testigo se enciende al arrancar el motor y, según el vehículo, cuando se corta el contacto con el motor en la fase de espera → 182, antes de salir.

- Si se enciende de forma continuada, contactar con un distribuidor autorizado a la mayor brevedad;
- Si parpadea, reduzca el régimen del motor hasta que el testigo deje de parpadear. Consulte lo antes posible a un representante de la marca → 202.



Testigo de precalentamiento (versión diésel)

Con el contacto puesto, debe encenderse. Indica que las bujías de precalentamiento están funcionando.

Se apaga cuando el precalentamiento finaliza. El motor puede arrancar.



Testigo de dirección asistida

Se enciende al poner el contacto o arrancar el motor, y se apaga pasados unos segundos.

Según el vehículo, se enciende en caso de fallo de la batería → 147.

TESTIGOS DE ADVERTENCIA

Si se enciende en circulación acompañado del testigo **STOP**, indica un fallo del sistema.

Contacte con un Representante de la marca.

 **Testigo del sistema del filtro de partículas** → 193, → 191

 **Testigo de alerta de nivel de reactivo y anomalías del sistema de reducción de gases de escape** → 169

 **Testigo de fallo de la función de "advertencia de vigilancia del conductor"** → 254

 **Testigo de alerta del sistema electrotécnico**

Se enciende junto con el testigo

STOP y suena una señal acústica cuando la temperatura del conjunto eléctrico es demasiado alta. Detenga el vehículo y quite el contacto. Consulte a un Representante de la marca.

Si se enciende y va acompañado del testigo **STOP, de una señal acústica y del mensaje "EVACUACION CON SEGURIDAD", quitar el contacto**

y no volver a arrancar el motor. Abandone el vehículo y póngase en contacto con un Representante de la marca.



El mensaje "EVACUACION CON SEGURIDAD" acompañado del

testigo **STOP** y de una señal acústica, indican que, por seguridad, se debe detener inmediatamente el vehículo en cuanto las condiciones del tráfico lo permitan. Apague el contacto. Déjelo apagado. Salga del vehículo, desaloje a todos los pasajeros y manténgalos alejados del vehículo y del tráfico.

Riesgo de incendio.



En caso de estacionar en el arcén, debe advertir al resto de los conductores de la presencia de su vehículo colocando el triángulo de señalización u otros dispositivos prescritos por la legislación local del país donde se encuentre.



Testigo de fallo de la batería de tracción

Si aparece, acompañado del testigo



, señala la existencia de un fallo relacionado con el funcionamiento de la batería de tracción. Contacte con un Representante de la marca inmediatamente.



Testigo del nivel de la batería de tracción

Se enciende en amarillo cuando el nivel de carga de la batería de tracción alcanza el nivel de reserva → 131.



Testigo de modo de funcionamiento eléctrico

Se muestra exclusivamente cuando el motor eléctrico y la batería de tracción están desplazando el vehículo → 24.



Testigo de fallo del motor eléctrico

Cuando se enciende, señala la existencia de un fallo del sistema electrotécnico vinculado al motor eléctrico. Contacte con un Representante de la marca inmediatamente.

TESTIGOS DE ADVERTENCIA

2



La ausencia de testigo o sonidos indica un fallo del cuadro de instrumentos. Esto indica que es indispensable una parada inmediata (tan pronto como las condiciones de circulación lo permitan). Asegúrese de haber inmovilizado correctamente el vehículo y contacte con un Representante de la marca.



Pasajero **Airbag OFF** → 107



Testigo de olvido del cinturón → 64



En la pantalla **E**



Pasajero **Airbag ON** → 107

DIRECCIÓN

Reglaje del volante



La altura del volante y, según el vehículo, la profundidad se pueden ajustar.

Empuje la palanca **1** hacia abajo y coloque el volante en la posición deseada, luego levante la palanca para bloquear el volante.

Asegúrese de que el volante queda bien bloqueado.



Por razones de seguridad, los reglajes deben efectuarse con el vehículo parado.

Dirección asistida

No circule nunca con una batería poco cargada.

Caso particular

Según el vehículo, en caso de avería de la batería (desconexión, batería descargada, etc.), es preciso volver a ajustar el ángulo de la dirección asistida. Para ello:

- con el vehículo parado y sobre una superficie horizontal;
- solo con el conductor en el interior del vehículo, arrancar el motor: se ilu-

mina el testigo  o, según el vehículo, se muestra el mensaje "Gire el volante max der-izq" en el cuadro de instrumentos;

- Gire el volante completamente hacia la izquierda y luego hacia la derecha, aplicando fuerza cuando llegue al tope. Apague el motor y espere alrededor de un minuto; cuando se vuelva a arrancar el motor, el testigo o, según el vehículo, el mensaje habrán desaparecido.



No mantenga la dirección girada a tope con el vehículo parado.

Particularidad del Stop and Start

(según el vehículo)

Al poner el motor en stand-by, la asistencia de dirección no funciona. Volverá a su estado original cuando se vuelva a arrancar el motor o cuando la velocidad sea superior a 1 km/h (pendiente de ascenso, descenso, etc.).



Con el motor parado o en caso de avería del sistema, sigue siendo posible girar el volante. El esfuerzo que hay que hacer será mayor.



No pare nunca el motor en una bajada y, en general, cuando circule (la asistencia a la dirección y el servo freno no funcionarán).

RETROVISORES

Retrovisores exteriores con reglaje manual

2

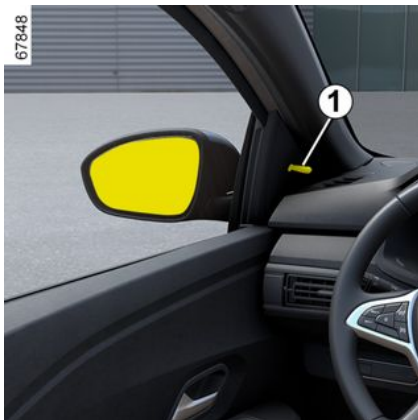

Para realizar el reglaje del retrovisor, mueva la manecilla **1**.

Retrovisores exteriores plegables

Abata manualmente el retrovisor exterior contra el cristal de la puerta.

Retrovisores exteriores con reglaje eléctrico:



Reglajes

Seleccione el retrovisor mediante el interruptor **3**, después con el botón **2**, regúlelo hasta la posición deseada.

Retrovisores térmicos

El deshielo se lleva a cabo junto con el deshielo de la luneta trasera → **287** → **292**.



Por razones de seguridad, los reglajes deben efectuarse con el vehículo parado.



Los objetos que se observan en el retrovisor están en realidad más cerca de lo que aparentan. Por su seguridad, tenga esto en cuenta para evaluar correctamente la distancia antes de cualquier maniobra.

Retrovisor interior

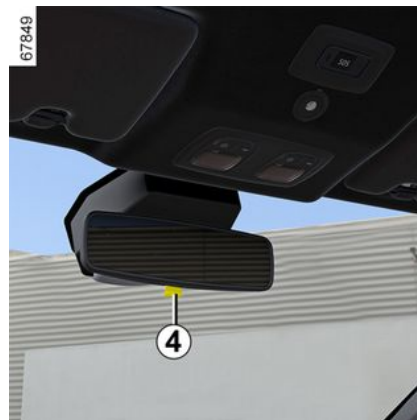

Es orientable.

Retrovisor con manecilla **4**

Al conducir de noche y con objeto de evitar deslumbramientos producidos por los faros de los vehículos que cir-

RETROVISORES

culan por detrás, desplazar la manecilla **4** situada detrás del retrovisor.



Por razones de seguridad, los reglajes deben efectuarse con el vehículo parado.



Los objetos que se observan en el retrovisor están en realidad más cerca de lo que aparentan. Por su seguridad, tenga esto en cuenta para evaluar correctamente la distancia antes de cualquier maniobra.

ILUMINACIÓN Y SEÑALIZACIÓN

Iluminación y señalización exteriores

2

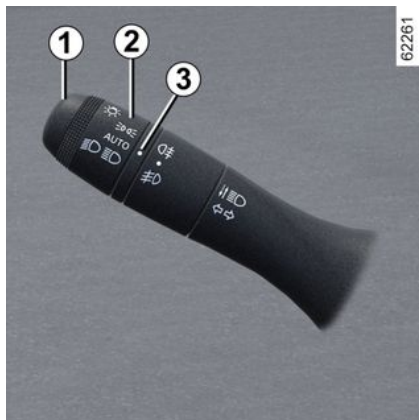

Luces laterales

 Girar el anillo **2** hasta que el símbolo se encuentre frente a la marca **3**.

Un testigo se enciende en el cuadro de instrumentos.

 Al circular por el lado izquierdo de la calzada en un vehículo con volante a la izquierda (o viceversa), es obligatorio ajustar los faros durante toda la estancia → 153.

Función de encendido de las luces de día

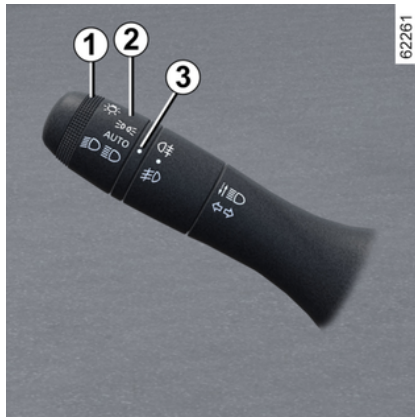

(luces delanteras únicamente)

Si están instaladas en el vehículo, las luces de día se encienden automáticamente cuando se arranca el motor, sin realizar ninguna acción sobre la manecilla **1** y se apagan al apagar el motor.

Particularidad: las luces de día se apagan automáticamente cuando el indicador está funcionando.



Antes de emprender un viaje de noche: compruebe el buen funcionamiento del equipamiento eléctrico y regule los faros (si no va en condiciones de carga habituales). En general, tenga la precaución de que las luces no queden ocultas (suciedad, barro, nieve, objetos transportados...).

ILUMINACIÓN Y SEÑALIZACIÓN

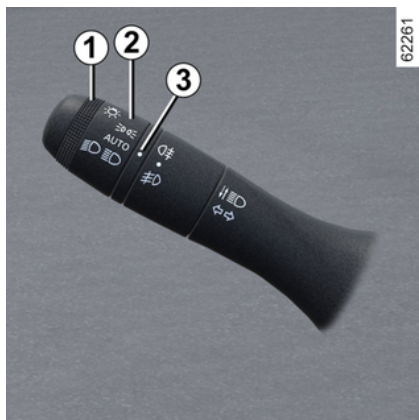

Luces de cruce



Funcionamiento manual

Girar el anillo **2** hasta que el símbolo se encuentre frente a la marca **3**. Este testigo se enciende en el cuadro de instrumentos.



Funcionamiento automático

(según el vehículo)

Girar el anillo **2** hasta que el símbolo **AUTO** esté alineado con la marca **3**: con el motor en marcha, las luces de cruce se encienden o apagan automáticamente en función del nivel de luminosidad exterior, sin necesidad de tener que accionar la manecilla **1**.



Asegúrese de que:

- el parabrisas no quede oculto (suciedad, barro, nieve, condensación, etc.);
- el captador de luminosidad **5** no quede oculto (suciedad, objetos, etc.).

Luces de carretera



Con el motor en marcha y las luces de cruce encendidas, empuje la manecilla **1**. Este testigo se enciende en el cuadro de instrumentos.

Para volver a la posición de las luces de cruce, tire de nuevo de la palanca **1** hacia usted.

Apagado de las luces de cruce

Hay dos posibilidades:

- manualmente, mueva el anillo **2** a la posición  o, según el vehículo, en la posición **0**;
- las luces se apagarán automáticamente al parar el motor, al abrir la puerta del conductor o al cerrar el vehículo. En este caso, al poner en marcha el motor, las luces se volverán a encender según la posición del anillo

ILUMINACIÓN Y SEÑALIZACIÓN

2, en función de la luminosidad exterior, sin necesidad de accionar la palanca 1.

Alarma sonora de recordatorio de luces encendidas

Si las luces permanecen encendidas después de detener el motor, sonará una señal acústica al abrir la puerta del conductor para indicarle que las luces han quedado encendidas (para evitar que la batería se descargue).

Función de bienvenida y despedida

(según el vehículo)

Cuando la función está activada, las luces de día y las luces de posición traseras se encenderán automáticamente si se detecta la tarjeta o se desbloquea el vehículo.

Se apagan automáticamente:

- aproximadamente un minuto después de su encendido;
- al arrancar el motor, en función de la posición de la manecilla de iluminación;
- o
- al bloquear el vehículo.

Activación/desactivación de la función

Para activar o desactivar la función de bienvenida externa, consulte el manual del equipamiento multimedia.

Seleccione "ON" o "OFF".

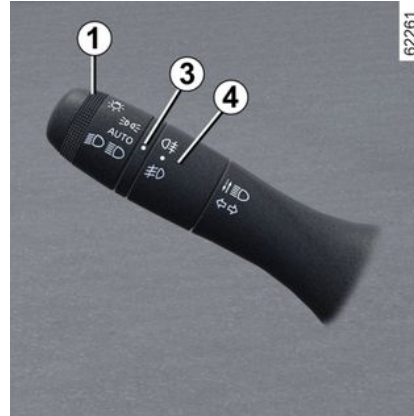

Luces antiniebla delanteras

#D Gire el anillo central 4 de la manecilla 1 hasta que aparezca el símbolo enfrente de la marca 3, y después suéltelo.

Para que funcione, tiene que estar seleccionada la posición de iluminación exterior y entonces se enciende un testigo en el cuadro de instrumentos.

Luz antiniebla trasera

0# Gire el anillo central 4 de la manecilla hasta que aparezca el símbolo enfrente de la marca 3, y después suéltelo.

Según el vehículo, la palanca vuelve a la posición inicial o permanece en la posición.

Para que funcione, tiene que estar seleccionada la posición de iluminación exterior y entonces se enciende un testigo en el cuadro de instrumentos.

No olvide apagar esta luz cuando su uso ya no sea necesario, para no molestar al resto de los usuarios.

i En caso de niebla, nieve o transporte de un objeto que sobresalga del techo, el encendido automático de las luces no siempre se activa. Las luces antiniebla las controla el conductor: los testigos situados en el cuadro de instrumentos le informan de si están encendidas (testigo encendido) o apagadas (testigo apagado).

ILUMINACIÓN Y SEÑALIZACIÓN

Apagado de las luces antiniebla

Hay dos posibilidades:

- manualmente, en función del vehículo, gire de nuevo el anillo central **4** para llevar la marca **3** frente al símbolo correspondiente a las luces antiniebla que desea apagar. El testigo correspondiente se apaga en el cuadro de instrumentos;
- las luces se apagan automáticamente tras la parada del motor, al cerrar el vehículo y, en el caso de las luces antiniebla traseras, al abrir la puerta del conductor.

El apagado de la iluminación exterior origina el apagado de las luces antiniebla delantera y trasera.

Reglaje de los faros



El mando **A** permite corregir la altura de los faros en función de la carga.

Gire el mando **A** hacia abajo para bajar los faros y hacia arriba para subirlos.

ILUMINACIÓN Y SEÑALIZACIÓN

Tabla de ejemplos de posiciones para el ajuste de la posición en función de la carga

2

	Ejemplos de posiciones para ajustar el mando A en función de la carga			
	Versiones Estate de cinco asientos	Versiones Estate de siete asientos	Versiones híbridadas de 5 plazas	Versiones híbridadas de 7 plazas
Conductor solo o con un pasajero en la parte delantera	0	0	0	0
Conductor con un pasajero en la parte delantera y dos pasajeros en la parte trasera	-	1	-	1
Conductor con un pasajero en la parte delantera y tres o cinco pasajeros en la parte trasera	1	2	1	1
Conductor con un pasajero en la parte delantera y tres o cinco pasajeros en la parte trasera, así como el equipaje	3	3	2	2
Conductor con equipaje o con carga que alcanza el peso autorizado en carga	4	3	2	3

El cuadro siguiente proporciona algunos ejemplos. En todos los casos, ajustar el mando **A** en función de la carga del vehículo de modo que se pueda ver la carretera y no se deslumbre a los demás conductores.

SEÑALES ACÚSTICAS Y LUMINOSAS

Bocina



Presione uno de los emplazamientos **A**.

Ráfagas luminosas

Para obtener ráfagas luminosas, tire de la palanca **1** hacia sí y después soltárla.



Luces de precaución

 Pulse el botón **2**.

Este dispositivo acciona simultáneamente las cuatro luces indicadoras de dirección y los intermitentes laterales.

Sólo se debe utilizar en caso de peligro, para avisar a los demás conductores de que se ve obligado a detenerse en un sitio inadecuado e incluso prohibido o en condiciones especiales de circulación.

Luces indicadoras de dirección



Accione la manecilla **1** en el plano del volante y en el sentido en el que vaya usted a girar el volante.

Modo de pulsación única

Desplazar brevemente la palanca **1** hacia arriba o hacia abajo, sin superar el punto de resistencia y, a continuación, liberarla: la palanca recupera su posición original y el indicador luminoso de dirección correspondiente parpadea tres veces.

2

LIMPIAPARABRISAS

Limpiaparabrisas, lavaparabrisas

Vehículo equipado con limpiaparabrisas intermitente



A. barrido único

Un impulso breve produce un barrido de los limpiaparabrisas.

B. apagado

C. barrido intermitente

los limpiaparabrisas hacen una pausa de varios segundos entre barrido y barrido.

D. barrido continuo lento

E. barrido continuo rápido

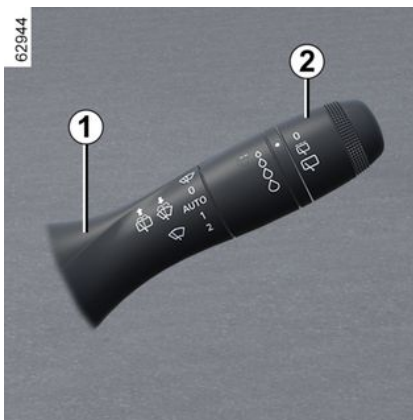

Particularidad

Circulando, el hecho de parar el vehículo reduce la velocidad de barrido. De una velocidad continua rápida, pasa a una velocidad continua lenta. Cuando el vehículo circula, el barrido vuelve a la velocidad seleccionada de origen.

Cualquier acción en la palanca **1** anula y cancela la función automática.

Nota: al lavar el vehículo en un túnel de lavado, colocar el anillo **2** de la palanca **1** en la posición de apagado para desactivar el barrido de los limpiaparabrisas.

Nota: después de utilizarlo, recordar que hay que volver a colocar el anillo **2** de la palanca **1** en la posición de

apagado para que no se active automáticamente el barrido en el próximo uso.

Vehículo equipado de limpiaparabrisas con captador de lluvia



El sensor de lluvia está situado en el parabrisas, frente al retrovisor interior.

A. barrido único

Un impulso breve produce un barrido de los limpiaparabrisas.

B. apagado

C. función de barrido automático (según el vehículo)

Con esta posición seleccionada, el sistema detecta la presencia de agua en

LIMPIAPARABRISAS

el parabrisas y activa los barridos a la velocidad adecuada.

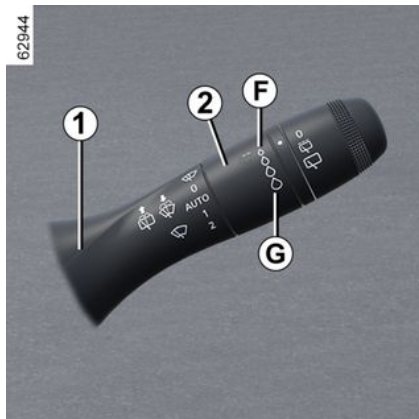

Es posible cambiar el umbral de activación y el tiempo de duración entre barridos girando el anillo:

- **F**: mínima sensibilidad;
- **G**: sensibilidad máxima.

Cuanto mayor es su sensibilidad, más rápido reaccionan los limpiaparabrisas y mayor es la frecuencia de los barridos.

Cuando se activa el limpiaparabrisas automático o se aumenta la sensibilidad, se produce un barrido.

Nota:

- el captador de lluvia tiene únicamente una función de asistencia. En caso

de visibilidad reducida, el conductor debe activar manualmente el limpiaparabrisas. Cuando hay niebla o nieve, el limpiaparabrisas no se activa de forma automática, sino que es el conductor quien lo controla;

- en caso de temperaturas bajo cero, el limpiaparabrisas automático no se activa al arrancar el vehículo. Se activa automáticamente cuando el vehículo supera un umbral de velocidad (aproximadamente 8 km/h);
- no active el barrido automático con tiempo seco;
- elimine totalmente el hielo del parabrisas antes de activar el barrido automático;
- en caso de lavar el vehículo en un túnel de lavado de rodillos, colocar la palanca **1** en la posición **B** para desactivar el barrido automático.

Si el vehículo está equipado con un menú de personalización de los ajustes del vehículo, es posible optar por activar o desactivar la función ➔ 136.

Para los vehículos no equipados con menú de personalización de los ajustes, pida a una Representante de la marca que desactive la función.

Averías de funcionamiento

En caso de funcionamiento anómalo del barrido automático, el limpia funcionará con barridos intermitentes.

Contacte con un Representante de la marca.

El funcionamiento del sensor de lluvia puede interrumpirse en caso de:

- unas escobillas de los limpiaparabrisas dañadas, una película de agua o restos dejados por las escobillas en la zona de detección del sensor que pueden aumentar el tiempo de respuesta del barrido automático o aumentar la frecuencia del mismo;
- un parabrisas astillado o con una fisura a la altura del sensor, un parabrisas cubierto de polvo, suciedad, insectos, hielo, etc. o al utilizar ceras de lavado y productos hidrófobos; En este caso, el limpiaparabrisas será menos sensible o puede incluso no actuar.



LIMPIAPARABRISAS

D. barrido continuo lento

E. barrido continuo rápido

Particularidad

Circulando, el hecho de parar el vehículo reduce la velocidad de barrido. De una velocidad continua rápida, pasa a una velocidad continua lenta. Cuando el vehículo circula, el barrido vuelve a la velocidad seleccionada de origen.

Cualquier acción en la palanca **1** anula y cancela la función automática.

Precauciones

- En caso de heladas, compruebe antes de la puesta en marcha que las escobillas del limpia no estén pegadas. Si acciona el limpia con las escobillas bloqueadas por el hielo, corre el riesgo de dañar tanto las escobillas como el motor del limpia.
- No accione los limpiaparabrisas con el cristal seco. Esto puede provocar un deterioro prematuro de las escobillas.

Posición especial de barrido delantero (posición de servicio)

Esta posición permite levantar las escobillas para separarlas del parabrisas.

Puede resultar útil para:

- limpiar las escobillas;

- retirar las escobillas del parabrisas en invierno;
- sustituir las escobillas → 377.

Con el contacto puesto o con el motor en marcha, levantar la palanca **1** dos veces hasta la posición **A** (barrido simple). Las escobillas se detendrán en una posición algo alejada del capó.

Para que las escobillas vuelvan a la posición baja, con el encendido conectado, comprobar que los limpiaparabrisas se han plegado sobre el parabrisas y, a continuación, mover la palanca **1** a la posición **A** (barrido simple).

Antes de poner el contacto, colocar las escobillas sobre el parabrisas para evitar posibles daños en el capó o en estas.



Antes de efectuar cualquier acción que afecte al parabrisas (lavado del vehículo, deshielo o limpieza del parabrisas, etc.), volver a situar la palanca **1** en la posición **B** (apagado).

Riesgo de lesiones y/o deterioro.



En caso de obstáculos en el parabrisas (suciedad, nieve, hielo, etc.), limpie el parabrisas (incluida la zona central que está situada detrás del retrovisor interior) antes de poner en funcionamiento los limpiaparabrisas (existe riesgo de calentamiento del motor).

Si un obstáculo impide el movimiento de una escobilla, esta puede detenerse. Retire el obstáculo y vuelva a activar el limpia con la manecilla de barrido.

LIMPIAPARABRISAS

Lavaparabrisas



Con el contacto puesto, tire de la palanca **1** y después suéltela.

Además del lavaparabrisas, una acción prolongada activa dos barridos, seguidos de un tercer barrido pasados unos segundos.

Nota: con temperaturas bajo cero, el líquido del lavaparabrisas puede congelarse en el parabrisas y reducir la visibilidad. Antes de limpiarlo, caliente el parabrisas con el mando de desempañado.



En las intervenciones bajo el capó del motor, asegúrese de que la manecilla del limpia está en la posición **B** (parada).

Riesgo de lesiones.



Eficacia de una escobilla del limpiaparabrisas

Vigile el estado de las escobillas de los limpiaparabrisas. Su vida útil depende de usted:

- debe permanecer limpia: limpie la escobilla y la luneta trasera regularmente con agua y jabón;
- no use el limpia cuando la luneta esté seca;
- despéguelo de la luneta si no se ha usado desde hace mucho tiempo.

En todos los casos, se debe sustituir en cuanto empiece a perder eficacia: aproximadamente cada año → **377**.

Precauciones de utilización de los limpiaparabrisas

- En época de hielo o nieve, despeje la luneta antes de poner en marcha el limpia (existe riesgo de sobrecalentamiento del motor);
- asegúrese de que ningún objeto impida el recorrido de la escobilla.

LIMPIAPARABRISAS

Limpialuneta, lavaluneta

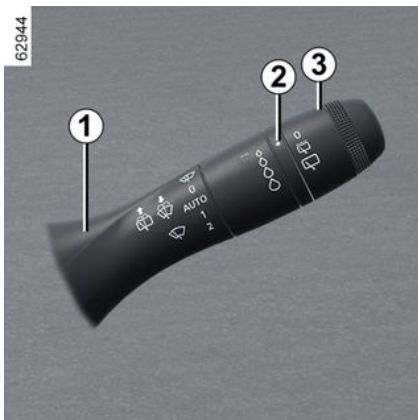

Limpialuneta

Con el contacto puesto, girar el anillo **3** de la manecilla **1** hasta que el símbolo quede frente a la marca **2**

– **apagado**

– **barrido intermitente**

los limpiaparabrisas hacen una pausa de varios segundos entre barrido y barrido. La frecuencia de barrido varía en función de la velocidad del vehículo;

– **barrido continuo lento**

Para detener la operación, girar de nuevo el anillo **3**.

Nota:

Si lava el vehículo en un túnel de lavado, coloque el anillo **3** de la palanca **1** en posición de parada para desactivar el barrido.

Nota:

Al final de su uso, no olvide devolver el anillo **3** de la palanca **1** a la posición de apagado, de modo que el barrido no se active de forma inesperada durante el siguiente uso.



No sujete el brazo del limpiaparabrisas al abrir o cerrar la puerta del maletero.



Antes de realizar cualquier acción que afecte a la luneta trasera (lavado del vehículo, deshielo, limpieza, etc.) devolver la palanca **1** a la posición de apagado.

Riesgo de lesiones y/o deterioro.



Rendimiento de escobillas del limpiaparabrisas

Vigile el estado de las escobillas de los limpiaparabrisas. Su vida útil depende de usted:

- debe permanecer limpia: limpie la escobilla y la luneta trasera regularmente con agua y jabón;
- no use el limpia cuando la luneta esté seca;
- despéguelo de la luneta si no se ha usado desde hace mucho tiempo.

En todos los casos, se recomienda sustituirlas en cuanto disminuya su rendimiento: aproximadamente una vez al año → **377**.

Precauciones de utilización de los limpiaparabrisas

- En época de hielo o nieve, despeje la luneta antes de poner en marcha el limpia (existe riesgo de sobrecalentamiento del motor);
- asegúrese de que ningún objeto impida el recorrido de la escobilla.

Activación/desactivación del limpiaparabrisas trasero

LIMPIAPARABRISAS

Al introducir la marcha atrás se activa el limpiaparabrisas trasero con barrido intermitente (si los limpiaparabrisas delanteros están en funcionamiento). Si el vehículo está equipado con un menú de personalización de los ajustes del vehículo, es posible optar por activar o desactivar la función → 136.

Para los vehículos no equipados con menú de personalización de los ajustes, pida a una Representante de la marca que desactive la función.

Si hay obstáculos en la luneta (suciedad, nieve, etc.), el limpia intentará barrer todos los obstáculos. Si un obstáculo impide el movimiento de la escobilla, esta puede detenerse. Retire el obstáculo, espere unos 30 segundos y reactive el limpia con la manecilla de barrido.

Precauciones

- En época de hielo, compruebe que la escobilla no esté pegada al parabrisas antes de poner en marcha el limpia. Si acciona el limpiaparabrisas con la escobilla bloqueada por el hielo, corre el riesgo de dañar tanto la escobilla como el motor del limpiaparabrisas.
- No accione los limpiaparabrisas con el cristal seco, ya que puede provocar el desgaste prematuro o el deterioro de las escobillas.

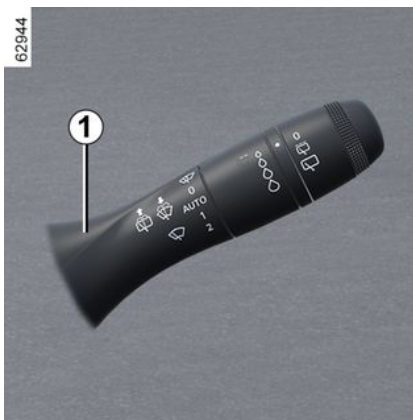

Limpia-lavaluneta



Con el contacto puesto, mantener presionada la manecilla **1** y luego liberarla.

Además del lavaparabrisas, el mantenimiento de la manecilla durante más tiempo, activa dos barridos del limpiaparabrisas trasero, seguidos de un tercer barrido pasados unos segundos (función de eliminación de gotas).

Cuando suelte la manecilla, volverá a la posición de limpialuneta

DEPÓSITO DE COMBUSTIBLE

Versión gasolina y diésel

2

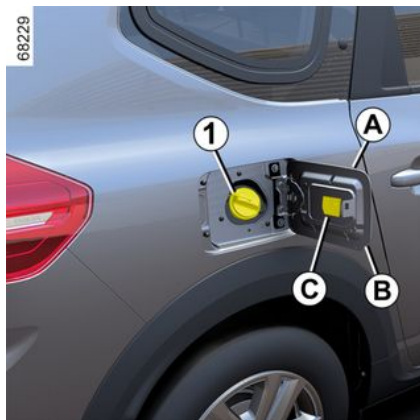

Capacidad utilizable del depósito: aproximadamente 50 litros.

Según el vehículo, para abrir la tapa de carburante **A**, ponga el dedo en la abertura **B**.

Para cerrarla, empuje la portezuela **A** con la mano hasta que haga tope. En algunos vehículos, el tapón **1** se puede desbloquear con la llave de contacto. Si no es así, se encuentra unido al vehículo mediante un cable de plástico. Para más información sobre el proceso de llenado del depósito, consultar el apartado "Repostaje de combustible".



Según el vehículo, tire de la palanca **2** para desbloquear la tapa de carburante **A**. Ábrala y después desenrosque el tapón del depósito de carburante **1**.

Durante el llenado, se ha previsto un portatapón **3** en el batiente de la tapa para facilitar el repostaje.



Tapón de llenado: es específico. Si tiene que sustituirlo, asegúrese de que sea del mismo tipo

que el original. Consulte a un Taller Autorizado.

No manipule el tapón cerca de una llama o de una fuente de calor.

No lave la zona de llenado con un limpiador de alta-presión.

Calidad del combustible

Utilice un carburante de buena calidad que respete la legislación vigente

DEPÓSITO DE COMBUSTIBLE

de cada país. Debe cumplir las especificaciones que se muestran en la etiqueta **C** situada en la tapa de carburante → 389.

Versión gasolina

Utilice imperativamente gasolina sin plomo. El índice de octano (RON) debe coincidir con el que figura en la etiqueta **C** situada en el interior de la tapa de carburante → 389.

Versión diésel

Es fundamental utilizar gasóleo que cumpla las especificaciones que se muestran en la etiqueta **C** situada en el interior de la tapa de carburante → 389.



Combustibles que cumplen la normativa europea en virtud de la cual los motores de los vehículos que se comercializan en Europa son compatibles → 389.



Al repostar, el motor debe estar apagado (y no en modo de espera en el caso de los vehículos equipados con la función Stop and Start): es imperativo desconectar el encendido → 175, → 178.

Riesgo de incendio



No mezcle gasolina (sin plomo o E85) con diésel, ni siquiera en mínimas cantidades.

No utilice combustible a base de etanol si su vehículo no es compatible con este tipo de combustible.

No añada aditivos al combustible para evitar el riesgo de que el motor sufra daños → 16. Si desea añadir un aditivo al combustible, utilice un producto homologado por nuestro Departamento Técnico.

Consulte a un Representante de la marca.



Cualquier intervención o modificación sobre el sistema de alimentación de combustible (cajas electrónicas, cableados, circuito de combustible, inyector, tapas de protección...) está rigurosamente prohibida debido a los riesgos que puede presentar para su seguridad (excepto al personal cualificado de la Red).



Al realizar intervenciones cerca del motor, tenga en cuenta que éste puede estar caliente.

Además, el motoventilador puede ponerse en marcha en cualquier

momento. La etiqueta  integrada en el compartimento del motor se lo recuerda.

Riesgo de lesiones.

Llenado de combustible

Con el contacto quitado, introduzca la pistola **hasta el tope** antes de activar-

DEPÓSITO DE COMBUSTIBLE

la para llenar el depósito (existe riesgo de salpicaduras).

Manténgala en esta posición durante toda la operación de llenado. Tras la primera parada automática al terminar el llenado, sólo es posible hacer otras dos paradas como máximo, con el fin de preservar un volumen de expansión.

Al realizar el llenado, asegúrese de que no entre agua.

Tras el llenado, volver a colocar el tapón **1** y cerrar la tapa **A** para evitar que entre agua o cualquier cuerpo extraño en el circuito.

Es importante que la tapa **1**, la trampilla **A** y su contorno permanezcan limpios y libres de polvo, barro, suciedad, etc.

Caso particular

Cuando el vehículo ha estado detenido durante más de tres meses, **debe añadir carburante para evitar daños en la bomba de carburante.**

Para ello, con el contacto apagado, repostar carburante o añadir al menos **unos 110 litros** y, a continuación, arrancar el motor para hacer funcionar la bomba y renovar el combustible presente en el circuito.

Si no es posible añadir al menos 5 litros de carburante debido a un nivel alto de carburante en el depósito, con-

duzca el vehículo hasta que el depósito tenga la capacidad necesaria disponible.

Versión gasolina

El uso de gasolina con plomo estropearía los dispositivos anticontaminación y podría dar lugar a la pérdida de la garantía.

Para impedir que se pueda poner gasolina con plomo, la boca de llenado del depósito de gasolina lleva un estrechamiento provisto de un sistema de seguridad que sólo **permite utilizar mangueras para gasolina sin plomo.**



Olor persistente a combustible

En caso de que apareciera un olor persistente a combustible, deberá:

- detener el vehículo en un lugar que sea compatible con las condiciones de circulación y cortar el contacto;
- encienda las luces de emergencia y haga que los ocupantes salgan del vehículo y se mantengan alejados de la zona de circulación;
- póngase en contacto con un Representante de la marca.

Versión GPL

Capacidad utilizable del depósito de GPL: 40 litros o 50 litros aproximadamente (según el vehículo)

Llenado de carburante GLP

Levante el freno de mano; detenga el motor; corte el contacto y apague las luces.

En cualquier caso, cumpla con las consignas de seguridad indicadas en las estaciones de servicio.

DEPÓSITO DE COMBUSTIBLE

Según el país, antes de repostar debe enroscar el adaptador de llenado **4** en la boca de llenado del depósito de GLP.

Se recomienda llenar siempre el depósito completamente.

Cuando la bomba se detenga o su caudal disminuya considerablemente, se habrá alcanzado el nivel máximo de GLP.

En este punto, no debe seguir llenando el depósito.

DEPÓSITO DE COMBUSTIBLE

Estación de servicio sin autoservicio

2

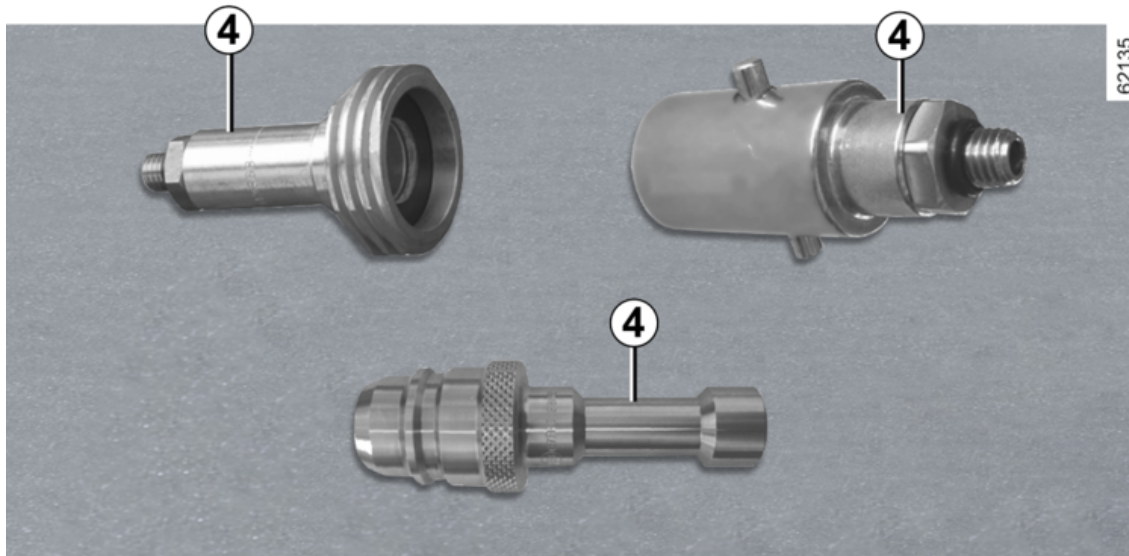

DEPÓSITO DE COMBUSTIBLE

En caso de que el personal de la estación de servicio realice el repostaje de GLP, debe entregar el adaptador de llenado **4**.



IMPORTANTE: adaptador de llenado de GLP 4

Según el país, es necesario utilizar un adaptador específico para el llenado de GLP.

El adaptador de llenado **4** se proporciona en una bolsa en la guantera. La presencia o no de este elemento en el vehículo depende del país donde se comercializó en origen el vehículo.

Antes de circular con el vehículo en otro país, consulte imperativamente a un representante de la marca para saber el tipo de adaptador que se debe utilizar en caso necesario.

DEPÓSITO DE COMBUSTIBLE

Estaciones de servicio con autoservicio

2

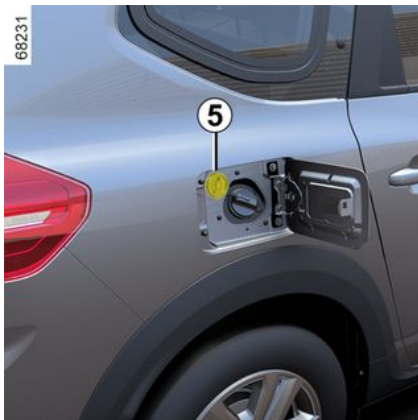

Le aconsejamos que use guantes para manipular la manguera de GLP.

Abrir la tapa del depósito y desenroscar el tapón **5** de la boquilla de llenado de GLP.

Siga atentamente las instrucciones dadas para realizar el repostaje indicadas en el surtidor de GPL.

Dependiendo del tipo de estación, puede que sea necesario mantener pulsado el botón de estación antes de que se inicie el llenado.

Cuando la bomba se detenga o funcione con dificultad, se habrá alcanzado el máximo del depósito (80 %).

El repostaje se detiene al soltar el botón. Suelte la palanca de bloqueo (puede que salga una pequeña cantidad de gas), retire la manguera y colóquela en el surtidor.

Tras el llenado, volver a colocar el tapón **5** para evitar que entre agua o cualquier cuerpo extraño en el circuito.



Al repostar, el motor debe estar parado (y no en reposo, en el caso de los vehículos equipados con la función Stop and Start): es imperativo desconectar el encendido → 175, → 178.

Riesgo de incendio.

DEPÓSITO DE REACTIVO

Cumpla con la legislación local del país en el que se encuentre.

Es importante tener en cuenta que el hecho de no respetar los reglamentos en vigor puede hacer que el propietario del vehículo infrinja la ley.

Principio de funcionamiento

El reactivo está destinado a los motores diésel equipados con el sistema SCR (reducción catalítica selectiva).

La utilización de un reactivo reduce la cantidad de óxidos de nitrógeno en los gases de escape.

El consumo de reactivo en uso real depende de las condiciones de uso del vehículo, del equipamiento instalado y del estilo de conducción.

Calidad del reactivo

Utilizar únicamente **reactivos conformes con la normativa ISO 22241** y de acuerdo con la marca que figura en la tapa del depósito.



Para llenar el depósito con reactivo, el motor debe estar parado (no solo en modo de espera en el caso de vehículos con la función Stop and Start). Debe cortar el contacto → 175, → 178.



Si aparece el mensaje "xxxKM PARA LA INMOVILIZACIÓN, LLENE CON ADBLUE", llene el depósito de reactivo y consulte las instrucciones de llenado.
Riesgo de inmovilización del vehículo.

Llenado

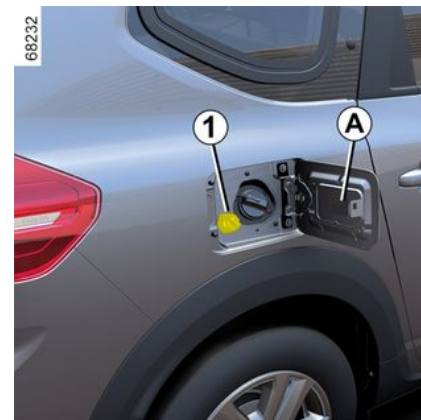

Capacidad útil del tanque:

11 litros aproximadamente.

Con el contacto cortado, abrir la tapa **A** y, a continuación, aflojar el tapón **1**.

Nota: puede escapar un vapor de hidróxido de amonio por la abertura de la tapa cuando la temperatura del depósito sea elevada.

Puede llenar el depósito en la estación de servicio. Con el contacto cortado, introduzca la manguera hasta **el tope** antes de activar la pistola para llenar el depósito (riesgo de salpicaduras).

Manténgala en esta posición durante toda la operación de llenado.

DEPÓSITO DE REACTIVO

Tras la primera parada automática al terminar el llenado, sólo es posible hacer otras dos paradas como máximo, con el fin de preservar un volumen de expansión.

En los demás casos de llenado, es imperativo leer la información que se muestra en el envase de urea (p. ej.: lata o botella).



Tapón de llenado: es específico.

Si tiene que sustituirlo, asegúrese de que sea idéntico al tapón original. Consulte a un Taller Autorizado. No lave la zona de llenado con un limpiador de alta presión.

Precauciones de uso

Al llenar:

- **manipule la urea con cuidado. Pueden dañar ropa, calzado, elementos de carrocería, etc.**
- asegúrese de que no entre agua en el depósito de carburante.

Si rebosa reactivo o contamina la pintura, limpiar la zona afectada rápidamente con gran cantidad de agua fría y un paño suave.

Nota: si el líquido reactivo cristaliza, utilice una esponja suave.



El reactivo no debe entrar en contacto con los ojos ni con la piel. Si esto ocurriese, lave con agua abundante. En caso necesario, acuda a un médico.

En condiciones extremas de frío

En caso de heladas, el depósito de reactivo debe rellenarse tan pronto

como aparezcan el testigo  y el mensaje "REPOSTAR CON ADBLUE ANTES DE 1.200 km" en el cuadro de instrumentos.

Casos particulares

El líquido reactivo se congela por debajo de -10 °C aproximadamente.

En estas condiciones, no intentar repostar ya que el reactivo está congelado. Si fuera necesario rellenar el depó-

sito con reactivo ( encendido), aparcarse el vehículo en un lugar más caliente si es posible, para que el reactivo vuelva a ser líquido. En caso contrario, hacer que un profesional

cualificado llene el depósito con líquido reactivo.



Una vez llenado el depósito de reactivo, comprobar que el tapón y la tapa estén cerrados, arrancar el motor y **ESPERAR 10 segundos con el vehículo parado y el motor en marcha** antes de emprender la marcha de nuevo.

Si esta operación no se realiza, el llenado del depósito no se tendrá en cuenta automáticamente hasta después de al menos varias decenas de minutos de circulación. El mensaje "RELLENAR AD-BLUE" y/o los testigos luminosos seguirán apareciendo hasta que el sistema haya registrado el llenado.

DEPÓSITO DE REACTIVO





Está rigurosamente prohibido realizar tareas en cualquier parte del sistema. Para evitar daños, tan sólo el personal cualificado de la red puede intervenir en el sistema.

DEPÓSITO DE REACTIVO

Mantenimiento/autonomía

La información visualizada en el cuadro de instrumentos puede ir acompañada de un pitido.







2

Intermitentes	Mensaje	Qué hacer
-	"RELLENAR CON ADBLUE ANTES DE 2.400 km"	Cuando aparece el mensaje al poner el contacto, se cuenta con un alcance inferior a 2.400 kilómetros . Rellenar o hacer que un representante de la marca rellene de reactivo el depósito.
 se enciende.	"RELLENAR CON ADBLUE ANTES DE 1.200 km"	Cuando aparece el mensaje al poner el contacto, se cuenta con un alcance de entre 1.200 y 800 kilómetros . Rellenar o hacer que un representante de la marca rellene de reactivo el depósito.
 se enciende.	"xxxKM PARA LA INMOVILIZACIÓN, LLENE CON ADBLUE"	El mensaje aparece al poner el contacto y se repite: - aproximadamente cada 100 km, se dispone de una autonomía de entre 800 km y 200 km ; - aproximadamente cada 50 km, se dispone de un alcance inferior a 200 kilómetros . En cualquier caso, llenar o hacer que un representante de la marca llene el depósito de reactivo lo antes posible .
 se enciende.	"0 KM PARA LA INMOVILIZACIÓN, LLENE CON ADBLUE"	El motor no arrancará. Para volver a arrancar, hay que llenar el depósito de reactivo personalmente.

DEPÓSITO DE REACTIVO

Anomalías del sistema

La información visualizada en el cuadro de instrumentos puede ir acompañada de un pitido.

Intermitentes	Mensaje	Interpretaciones
 y  se iluminan.	"REVISAR FILTRO POLUCIÓN" "REVISAR CALIDAD DE ADBLUE" "REVISAR INYECCIÓN DE AD-BLUE"	Indica un fallo del sistema. Consulte lo antes posible a su Representante de la marca.
 y  se iluminan.	"xxxKM CONTROL DE EMISIONES EN LA INMOVILIZACIÓN"	Indica que hay un fallo del sistema y que en menos de 800 km será imposible volver a arrancar el vehículo. Estas advertencias se repiten: -cada 100 km hasta que queden entre 800 km y 200 km antes de que el vehículo no se pueda volver a arrancar; - cada 50 km cuando quedan menos de 200 km para que el vehículo ya no se pueda arrancar más. Consulte lo antes posible a su Representante de la marca.
 y  se iluminan.	"0 KM PARA LA INMOVILIZACIÓN DEL CONTROL DE EMISIONES"	Indica que el vehículo no arrancará después de cortar el contacto. Contacte con un Representante de la marca.

RODAJE

Versión gasolina

Hasta **1.000 km**, no sobrepase los 130 km/h en la marcha más elevada o entre 3.000 y 3.500 r.p.m.

Las máximas prestaciones del vehículo se pueden obtener una vez se ha recorrido unos **3.000 km**.

Periodicidad de las revisiones: consulte el manual de mantenimiento del vehículo.

Versión diésel

Durante los primeros **1.500 km**, no supere la velocidad de 130 km/h en la marcha más elevada o con un régimen motor de 2.500 r.p.m. Después de dicho kilometraje podrá circular a mayor velocidad, pero sólo a partir de los 6.000 km, aproximadamente, podrá obtener del vehículo las máximas prestaciones.

Durante el período de rodaje, no acelere con brusquedad con el motor frío ni haga girar el motor demasiado deprisa.

Intervalos de mantenimiento: consultar el manual de mantenimiento del vehículo.

Nota: para un vehículo nuevo en la fase de rodaje: el nivel de líquido puede estar por encima de la marca "MAXI"

del tanque, para descender después entre las marcas "MINI" y "MAXI".

Esto no presenta ningún riesgo.

ARRANQUE Y PARADA DEL MOTOR

Interruptor de arranque en un vehículo con llave.

Posición de "parada y bloqueo de dirección accionada" **A**

Para bloquearla, retire la llave **1** y gire el volante hasta que se bloquee la columna de dirección.

Para desbloquear la dirección, accione ligeramente la llave y el volante.

Posición **B** de marcha

El contacto está puesto.

- **Versión gasolina:** se puede arrancar el motor.
- **Versión diésel:** el motor se está precalentando.

Posición de arranque **C**



Si el motor no arranca, gire la llave hacia atrás antes de accionar nuevamente el motor de arranque.

Suelte la llave tan pronto como el motor arranque.

Particularidad de los vehículos equipados con una caja de velocidades automática

➔ 186.

Puesta en marcha del motor

Según el vehículo, si se mete una velocidad, para que el motor arranque hay que pisar el pedal de embrague o colocar la palanca de velocidades en

posición neutra. El mensaje "Punto muerto + START" aparece en el ordenador de a bordo para advertirle de ello.

En condiciones muy frías (temperaturas inferiores a -20 °C): para facilitar el arranque del motor, conecte el encendido durante varios segundos **antes** de arrancar el motor.

En caso de arranque del motor cuando la temperatura exterior es muy baja (inferior a -10 °C), mantenga pisado el pedal del embrague hasta que el motor arranque.

En los vehículos equipados con caja de velocidades automática, antes de arrancar, coloque la palanca en la posición **P** o **N** y pise el pedal de embrague ➔ 186.

ARRANQUE Y PARADA DEL MOTOR



Versión gasolina

- Girar la llave a la posición "Arranque" **sin pisar el pedal del acelerador**.
- Suelte la llave tan pronto como el motor arranque.



Versión diésel

Gire la llave de contacto hasta la posición "marcha" **B** y manténgala en esta posición hasta que se apague el testigo de precalentamiento del motor.

Girar la llave a la posición de "arranque" **C** **sin pisar el acelerador**.

Suelte la llave tan pronto como el motor arranque.

Parada del motor

Con el motor al ralentí, ponga la llave en posición "Stop" **A**.

Particularidad

Según el vehículo, los accesorios (radio, etc.) dejan de funcionar cuando se apaga el motor, o cuando se abre la puerta del conductor o se bloquean las puertas.



No arranque nunca su vehículo rodando en punto muerto por una pendiente. Riesgo de no activación de la asistencia de dirección.

Existe riesgo de accidentes.

Versión GPL

El motor siempre se pone en marcha con gasolina.



Mientras el depósito de combustible esté vacío, el vehículo no puede arrancar ni circular exclusivamente en modo GLP.

Funcionamiento en modo bicomcombustible GLP/gasolina requiere la presencia de gasolina (para los arranques, las aceleraciones fuertes, las bajas temperaturas, etc.). Si aparece un testigo naranja



en el panel de instrumentos acompañado de un pitido, llene el tanque con al menos 8 litros de combustible.



Para obtener más información sobre las versiones de GLP → 31.

ARRANQUE Y PARADA DEL MOTOR



No aparque ni haga funcionar el motor en lugares donde haya sustancias o materiales combustibles, tales como hierbas u hojas, que puedan entrar en contacto con un sistema de escape caliente.



No quite nunca el contacto antes de la parada completa del vehículo. Una vez que se pare el motor, dejan de funcionar la asistencia de frenado, la dirección asistida y los dispositivos de seguridad pasiva como el airbags y los pretensores.



Responsabilidad del conductor durante el estacionamiento o la parada del vehículo

No abandone nunca su vehículo dejando dentro a un niño, a un adulto no autónomo o a un animal, ni siquiera por poco tiempo. De hecho, estos podrían correr peligro o poner en peligro a otras personas al arrancar el motor, al accionar los equipamientos como por ejemplo los elevavidrios, o al bloquear las puertas. Además, cuando hace calor o incide el sol, sepa que la temperatura interior del habitáculo sube muy rápidamente. **RIESGO DE MUERTE O DE LESIONES GRAVES.**

Versión Hybrid



Para encender el contacto:

- situar la palanca de velocidades en la posición **P**;
- pisar el pedal de freno;
- gire la llave a la posición de "arranque" **C sin pisar el acelerador**;
- suelte la llave en cuanto aparezca el mensaje **READY** en el cuadro de instrumentos, acompañado de una señal acústica.

El mensaje desaparece cuando la velocidad del vehículo supera aproximadamente los 5 km/h.

Parada del sistema Hybrid

Con el vehículo parado, girar la llave hasta la posición "Parada" **A**. El con-

ARRANQUE Y PARADA DEL MOTOR

tacto se apaga y el mensaje **READY** desaparece del cuadro de instrumentos.



Antes de abandonar el vehículo, verifique que se haya apagado el contacto.

Botón de arranque en un vehículo con tarjeta



67811

La tarjeta debe estar en la zona de detección **1**.

Para arrancar:

- en el caso de un vehículo con caja de velocidades automática, coloque la palanca en la posición **P** o **N**, pise el pedal del freno y pulse el botón **2**.

En los vehículos Hybrid, el mensaje **READY** se ilumina en el cuadro de instrumentos junto con una señal acústica. El mensaje desaparece cuando la velocidad del vehículo es superior a unos 5 km/h;



67888

- en el caso de vehículos con caja de velocidades manual, pise el pedal del freno o del embrague y pulse el botón **2**. Si está metida una velocidad, sólo el hecho de pisar el pedal del embrague permitirá el arranque.

Particularidades

- Si no se aplica alguna de las condiciones de arranque, el mensaje "Pisar el freno + START" o "Desembragar + Arrancar" o "Selec posic P en caja de cambios" se visualiza en el cuadro de instrumentos;
- en algunos casos, será necesario manipular el volante mientras se pulsa el botón de arranque **2** para ayudar al desbloqueo de la columna de dirección: en este caso el mensaje "Girar el volante + START" se lo recuerda.

Versión GPL

El motor siempre se pone en marcha con gasolina.

ARRANQUE Y PARADA DEL MOTOR

i Mientras el depósito de combustible esté vacío, el vehículo no puede arrancar ni circular exclusivamente en modo GLP.

Funcionamiento en modo bicomcombustible GLP/gasolina requiere la presencia de gasolina (para los arranques, las aceleraciones fuertes, las bajas temperaturas, etc.). Si aparece un testigo naranja

i en el panel de instrumentos acompañado de un pitido, llene el tanque con al menos 8 litros de combustible.

i Para obtener más información sobre las versiones de GLP → 31.

Arranque en modo "manos libres" con el maletero abierto

En este caso, la tarjeta no debe estar en el maletero.



Responsabilidad del conductor durante el estacionamiento o la parada del vehículo

No abandone nunca su vehículo dejando dentro a un niño, a un adulto no autónomo o a un animal, ni siquiera por poco tiempo. De hecho, estos podrían correr peligro o poner en peligro a otras personas al arrancar el motor, al accionar los equipamientos como por ejemplo los elevalunas, o al bloquear las puertas.

Además, cuando hace calor o incide el sol, sepa que la temperatura interior del habitáculo sube muy rápidamente.

RIESGO DE MUERTE O DE LESIONES GRAVES.

Función accesorios

(poner el contacto)



Al acceder a su vehículo, podrá disponer de algunas funcionalidades (radio, sistema de navegación, limpiaparabrisas, etc.).

Para utilizar el resto de funciones, con la tarjeta en el habitáculo, presionar el botón **2** sin pisar los pedales.

ARRANQUE Y PARADA DEL MOTOR

Averías de funcionamiento



En algunos casos, la tarjeta manos libres puede no funcionar:

- desgaste de la pila de la tarjeta, batería descargada, etc.
- la tarjeta está cerca de aparatos que trabajan en la misma frecuencia (monitor, teléfono móvil, dispositivo de videojuegos, etc.);
- vehículo situado en una zona con gran radiación electromagnética.

El mensaje "Situar tarjeta en zona + START" aparece en el cuadro de instrumentos.



Pise el pedal de freno o del embrague y, a continuación, coloque la tarjeta **3** (**A** o **B**) en el símbolo **4** (**A** o **B**). Presionar el botón **2** para arrancar el vehículo. El mensaje se apaga.

Caso especial de los vehículos híbrido

Con el vehículo detenido y en modo de funcionamiento eléctrico, aparece el mensaje "Motor activo Cortar contacto" en el cuadro de instrumentos acompañado de un pitido si:

- si el cinturón del conductor no está abrochado;
- se abre el capó;
- si se abre la puerta del conductor.

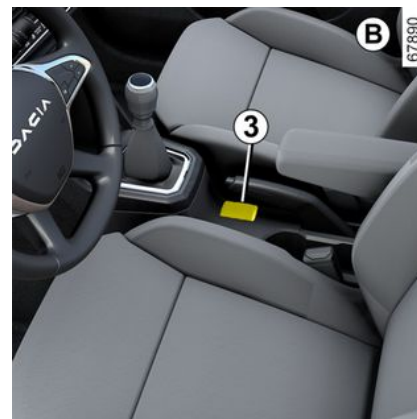

ARRANQUE Y PARADA DEL MOTOR

Condiciones de parada del motor



El vehículo debe estar parado, con la palanca colocada en **P** para los vehículos con caja de velocidades automática.

En los vehículos Hybrid, el mensaje **READY** aparece en el cuadro de instrumentos.

Cuando la tarjeta está dentro del vehículo, si se presiona el botón **2**: se apaga el motor.

En los vehículos Hybrid, el mensaje **READY** desaparece del cuadro de instrumentos.

La columna de dirección se bloquea al abrir la puerta del conductor o al bloquear el vehículo.

Si la tarjeta no está en el habitáculo o si la pila de la tarjeta está descargada, cuando el vehículo esté parado y se intente apagar el motor, el mensaje "Tarjeta ausente pres larga START" aparecerá en el cuadro de instrumentos: pulse el botón **2** durante más de tres segundos. Si la tarjeta ya no está en el habitáculo, asegúrese de poder recuperarla antes de realizar la presión prolongada del botón; sin la tarjeta, no podrá arrancar el vehículo.

Una vez apagado el motor, los accesorios utilizados anteriormente (autorradio, etc.) siguen funcionando durante aproximadamente 10 minutos.

Al abrir la puerta del conductor, los accesorios dejan de funcionar.



Nunca desconecte el encendido hasta que el vehículo esté parado. El hecho de apagar el motor neutraliza las asistencias (frenos, dirección, etc.) y los dispositivos de seguridad pasiva (airbags, pretensores, etc.)



Para mantener el nivel de carga de la batería de 12 V, el motor se apagará automáticamente después de que el vehículo permanezca detenido durante aproximadamente 15 minutos, en tanto que el cinturón del conductor no se haya abrochado y el motor no se haya parado manualmente con el botón **2**.

En caso necesario, se puede volver a arrancar el motor presionando el botón **2** una vez.



No estacione ni haga funcionar el motor en lugares donde haya sustancias o materiales combustibles tales como hierbas u hojas que pueden entrar en contacto con un sistema de escape caliente.

ARRANQUE Y PARADA DEL MOTOR



Cuando salga de su vehículo, especialmente si lleva consigo la tarjeta, asegúrese de que el motor se encuentra completamente apagado.

Función «Stop/Start»

Este sistema reduce el consumo de combustible y la emisión de gases de efecto invernadero. El sistema se activa automáticamente al arrancar el vehículo. Cuando está circulando, el sistema detiene el motor (estado stand-by) si el vehículo se para (atasco, semáforos, etc.).

Condiciones de puesta en espera del motor

El vehículo ha circulado desde la última parada.

Para los vehículos equipados con caja de velocidades automática:

– la caja de velocidades esta configurada en la posición **D**, **L** (según el vehículo) o en la posición **N**;

y

– el pedal de freno se mantiene pisado (suficientemente fuerte);

En función del vehículo, si el testigo



parpadea y aparece el mensaje "Pisar el pedal de freno" en el cuadro de instrumentos, esto indica que el pedal de freno no está bien pisado;

y

– el pedal del acelerador no está pisado;

y

– la velocidad es nula durante 1 segundo, aproximadamente.

El estado stand-by del motor se mantiene si está seleccionada la posición **P**, o si está seleccionada la posición **N** con el freno de aparcamiento puesto y sin pisar el pedal de freno.

Para los vehículos equipados con caja de velocidades manual:

– La caja de velocidades está en posición neutra (punto muerto);

Si el testigo  parpadea y el mensaje "Cambiar a punto muerto" aparece en el cuadro de instrumentos, significa que es necesario mover la palanca de velocidades a punto muerto;

y

– el pedal de embrague no está pisado;

y

– la velocidad del vehículo es inferior a aproximadamente 5 km/h.

Para todos los vehículos:

el testigo  aparece fijo en el cuadro de instrumentos para advertir del estado en stand-by del motor.

Los equipamientos del vehículo siguen funcionando mientras el motor está parado.

Cuando el motor pasa al modo de espera, dejará de estar operativa la asistencia de la dirección.

En este caso, vuelve a estar operativa cuando el motor abandona el modo de espera o la velocidad es superior a aproximadamente 1 km/h (en bajada, por una pendiente, etc.).



Durante el estado en espera del motor, el freno de aparcamiento asistido (según el vehículo) no se activa automáticamente.

ARRANQUE Y PARADA DEL MOTOR



No circule con el vehículo cuando el motor esté en espera (el testigo



está encendido en el cuadro de instrumentos).



Antes de salir del vehículo, el motor debe estar apagado (no en espera) → 175, → 178.

Impedir que el motor entre en modo espera

En ciertas situaciones, como la entrada en un cruce, si el sistema está activado, es posible mantener el motor en marcha para poder efectuar un arranque rápido.

Para los vehículos equipados con caja de velocidades automática:

Mantenga el vehículo inmovilizado pisando levemente el pedal de freno.

Para los vehículos equipados con caja de velocidades manual:

Mantenga pisado el pedal de embrague.



Al repostar, el motor debe estar apagado (y no en modo de espera, en el caso de los vehículos

equipados con la función Stop and Start): es imperativo apagar el contacto → 175 → 178.

Riesgo de incendio

Condiciones para abandonar el modo de espera del motor

Para los vehículos equipados con caja de velocidades automática:

– cuando se abre la puerta del conductor;

o

– cuando el cinturón de seguridad del conductor está desabrochado;

o

– cuando el pedal de freno está liberado y la posición **D** o **L** se encuentra engranada (según el vehículo);

o

– si el pedal del freno no está pisado, se ha seleccionado la posición **N** y el freno de aparcamiento está desactivado;

o

– cuando se vuelve a pisar el pedal del freno, se engrana la posición **P** o se selecciona **N** con el freno de aparcamiento accionado → 186;

o

– se ha seleccionado la posición **R**;

o

– si se pisa el pedal del acelerador.

Para los vehículos equipados con caja de velocidades manual:

– al abrir la puerta del conductor, sin ninguna marcha metida y el pedal de embrague sin pisar;

o

– al desabrochar el cinturón del conductor, sin ninguna marcha metida y el pedal de embrague sin pisar;

o

– la caja de velocidades está en punto muerto y el pedal del embrague está pisado ligeramente;

o

– una velocidad metida y el pedal del embrague pisado totalmente.

Particularidad: según el vehículo, si se desactiva el contacto cuando el motor está en modo stand-by, el testigo



puede aparecer durante unos segundos en el cuadro de instrumentos.

ARRANQUE Y PARADA DEL MOTOR

En vehículos equipados con caja de velocidades automática:

El re arranque puede ser interrumpido si suelta el pedal de embrague demasiado rápido mientras está engranada una marcha.

Estado en stand-by imposible

En algunas condiciones, el motor no puede entrar en estado de espera, especialmente cuando:

- si la puerta del conductor no está cerrada;
- el cinturón del conductor no está abrochado;
- la marcha atrás está engranada;
- el capó no está cerrado;
- la temperatura exterior es demasiado baja o demasiado alta;
- la batería no está suficientemente cargada;
- la diferencia entre la temperatura del interior del vehículo y la que indica la climatización automática es demasiado importante;
- la función de Ayuda al aparcamiento está en funcionamiento;
- la altitud es demasiado elevada;
- la pendiente es demasiado pronunciada para los vehículos equipados

con una caja de velocidades automática;

- la función "Ver claro" se encuentra activada ➔ 292;
- la temperatura del motor es insuficiente;
- el sistema de descontaminación está en proceso de regeneración;
- ...



Antes de efectuar cualquier operación en el compartimento del motor, debe apagar el contacto ➔ 175, ➔ 178.

Particularidad de re arranque automático del motor

En algunas condiciones, el motor puede volver a arrancar sin intervención para garantizar su seguridad y comodidad.

Esto puede ocurrir cuando:

- la temperatura exterior es demasiado baja o demasiado alta;
- la función "Ver claro" se encuentra activada ➔ 292;
- la batería no está suficientemente cargada;
- la velocidad del vehículo es superior a 5 km/h (en bajada);

– el pedal del freno se pisa repetidamente o hay un requisito del sistema de frenado;

– ...



Antes de salir del vehículo, el motor debe estar apagado (no en espera) ➔ 175, ➔ 178.

Desactivación, activación de la función



Pulse el interruptor **1** para desactivar la función. Aparece el mensaje "Stop & Start desactivado" en el cuadro de ins-

ARRANQUE Y PARADA DEL MOTOR

trumentos y se enciende la luz indicadora del interruptor **1**.

Si vuelve a pulsarlo, reactivará el sistema. Aparece el mensaje "Stop & Start activado" en el cuadro de instrumentos y se apaga la luz indicadora del interruptor **1**.

El sistema se reactiva automáticamente cada vez que se arranca el vehículo con el botón "START" ➔ **178**.

Averías de funcionamiento

Cuando aparece el mensaje "Revisar Stop & Start" en el cuadro de instrumentos junto con el encendido del interruptor **1**, indica que el sistema se encuentra desactivado.

Consulte a un Representante de la marca.



Nota especial: cuando el motor se encuentra en modo de espera, si se pulsa el botón **1** una vez, se reinicia automáticamente el motor.

PALANCA DE VELOCIDADES

Palanca de velocidades.

Introducción de la marcha atrás



(con el vehículo parado)

Vehículo con una caja de velocidades manual: coloque la palanca en la posición de punto muerto y, a continuación, coloque la palanca en la posición de marcha atrás.

Siga el esquema dibujado en el pomo **1** y levante el anillo **2** contra el pomo para poder seleccionar la marcha atrás.

Vehículos con caja de velocidades automática → 186

Las luces de marcha atrás se encenderán al meter la marcha atrás (con el contacto puesto).

Caja de velocidades automática

Versión de combustión



Palanca de selección 1

P : estacionamiento

R : marcha atrás

N : punto muerto

D : modo automático

L : modo "Low"

La pantalla **4** situada en el cuadro de instrumentos le informa de la posición

de la palanca de velocidades seleccionada **1**.

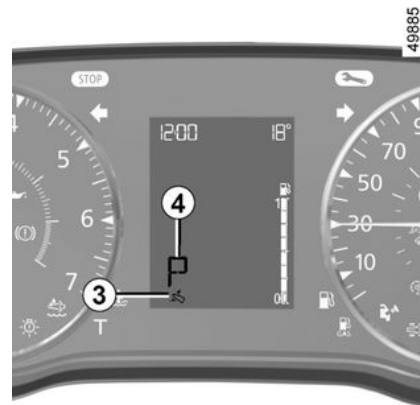

Nota: pulse el botón **2** para:

- abandonar la posición **P**;
- cambiar de la posición **D**, **L** o **N**, a la posición **R** o **P**;
- cambiar de la posición **D** a **L**.

Operación

Con la palanca selectora **1** en la posición **P**, presione el pedal de freno y, a continuación, arranque el motor.

Para abandonar la posición **P**, es imperativo pisar el pedal de freno antes de presionar el botón de desbloqueo **2**.

PALANCA DE VELOCIDADES



Con el pie en el pedal de freno (el testigo **3** desaparece de la pantalla), desengrane **P**.

El paso de la palanca a la posición D debe hacerse exclusivamente con el vehículo parado, con el freno pisado y sin acelerar.

Conducción en modo automático

Situar la palanca **1** en la posición **D**.

En la mayoría de las condiciones de conducción, ya no será necesario utilizar la palanca de velocidades: las marchas cambian automáticamente en el momento preciso a un régimen del motor adecuado ya que el sistema automático tiene en cuenta la carga del vehículo, el perfil de la carretera y el estilo de conducción seleccionado.

Conducción económica

En carretera, deje siempre la palanca en posición **D**, si se pisa ligeramente el pedal del acelerador, las marchas cambiarán automáticamente a un régimen del motor más bajo.

Aceleraciones y adelantamientos

Pise a fondo y con decisión el pedal del acelerador (hasta vencer el punto duro del pedal).

Ello permitirá, dependiendo de las posibilidades del motor, la reducción de la caja automática a la marcha óptima.

Casos particulares

En determinadas condiciones de marcha (que implican, por ejemplo, la protección del motor, la activación del control dinámico de estabilidad (ESC), etc.) el sistema automatizado puede cambiar de marcha automáticamente.

Igualmente, para evitar "falsas maniobras", el cambio de marcha puede ser rechazado por "el automatismo": en este caso la visualización de la relación parpadea unos segundos para avisarle.



En subidas, para permanecer con el vehículo parado, no deje el pie en el acelerador.

Riesgo de sobrecalentamiento de la caja de velocidades automática.



Compruebe que el testigo **P** se muestra en el cuadro de instrumentos antes de abandonar el vehículo.

Riesgo de pérdida de inmovilización del vehículo.

Circunstancias especiales

Si el tipo de carretera o las condiciones climáticas (ascensos pronunciados, descensos acusados, nieve alta, arena o barro) dificultan la permanencia en modo automático, según el vehículo, se recomienda pasar a modo "Low" que permite que el vehículo circule a baja velocidad por debajo de 50 km/h en superficies con poca adherencia (nieve, barro, etc.), subiendo una pendiente o frenando el motor du-

PALANCA DE VELOCIDADES

rante un descenso en cuesta. Para ello, ponga la palanca en la posición **L**.

Nota: en el modo "Low", las variaciones en el régimen del motor son continuas y las aceleraciones más lineales.

Con objeto de evitar que se cale el motor en condiciones de temperatura muy frías, espere unos segundos antes de desengranar la posición **P** o **N** y coloque la palanca en **D**, **R** o **L**.

Versión híbrida



Palanca de selección **5**

P : estacionamiento

R : marcha atrás

N : punto muerto

D: modo automático

B : marcha hacia adelante con mayor frenado regenerativo

La pantalla **8** o, según el vehículo, **10** en el panel de instrumentos indica la posición de la palanca de cambios engranada **5**.

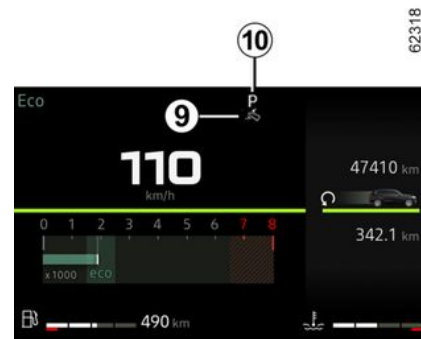

Nota: pulse el botón **6** para:

- abandonar la posición **P**;
- cambiar de la posición **D**, **B** o **N** a **R** o **P**;
- cambiar de la posición **D** a **B**.

Operación

Con el vehículo detenido y la palanca **5** en la posición **P**, arrancar el vehículo. El mensaje **READY** aparece en el cuadro de instrumentos.

Para abandonar la posición **P**, es imperativo pisar el pedal de freno antes de presionar el botón de desbloqueo **6**.

Con el pie en el pedal de freno (se apaga el testigo **7** o, según el vehículo,

PALANCA DE VELOCIDADES

lo, el testigo **9** de la pantalla), quite la palanca de la posición **P**.

El paso de la palanca a la posición D debe hacerse exclusivamente con el vehículo parado, con el freno pisado y sin acelerar.



El testigo **READY** que se muestra en el cuadro de instrumentos indica que el sistema Hybrid se encuentra en funcionamiento y listo para la circulación ➔ **175** ➔ **178**.

Conducción en modo automático

Situar la palanca **1** en la posición **D**.

En la mayoría de las condiciones de conducción, ya no será necesario utilizar la palanca de velocidades: las marchas cambian automáticamente en el momento preciso a un régimen del motor adecuado ya que el sistema automático tiene en cuenta la carga del vehículo, el perfil de la carretera y el estilo de conducción seleccionado.

Conducción económica

En carretera, deje siempre la palanca en posición **D**, si se pisa ligeramente el pedal del acelerador, las marchas cambiarán automáticamente a un régimen del motor más bajo.

Aceleraciones y adelantamientos

Pise a fondo y con decisión el pedal del acelerador (hasta vencer el punto duro del pedal).

Ello permitirá, dependiendo de las posibilidades del motor, la reducción de la caja automática a la marcha óptima.

Conducción en modo B

Este modo permite conducir con un frenado motor regenerativo superior. Al levantar el pie del acelerador, el vehículo utiliza el frenado regenerativo para ralentizar la marcha del vehículo.

De este modo, el motor eléctrico genera una corriente eléctrica superior que permite la recarga de la batería de tracción.

En el modo **B**, el rendimiento del frenado regenerativo se reduce si la batería se encuentra fría o totalmente cargada.



El freno motor no puede sustituirse en ningún caso por el pedal de freno.

Casos particulares

En determinadas condiciones de marcha (que implican, por ejemplo, la protección del motor, la activación del

control dinámico de estabilidad (ESC), etc.) el sistema automatizado puede cambiar de marcha automáticamente.

Circunstancias especiales

Con objeto de evitar que se cale el motor en condiciones de temperatura muy frías, espere unos segundos antes de desengranar la posición **P** o **N** y coloque la palanca en **D**, **R** o **B**.



Por razones de seguridad, no corte nunca el contacto antes de la parada completa del vehículo.



Compruebe que el testigo **P** se muestra en el cuadro de instrumentos antes de abandonar el vehículo.
Riesgo de pérdida de inmovilización del vehículo.

Versiones de combustión e híbridas

Estacionamiento del vehículo

PALANCA DE VELOCIDADES

Con el vehículo detenido, desplazar la palanca a la posición **P** mientras se mantiene el pie en el pedal del freno: la caja de velocidades se encuentra en punto muerto y las ruedas motrices están bloqueadas mecánicamente por el eje de transmisión.

Asegúrese de que el freno de aparcamiento asistido esté puesto.



En un impacto en la parte inferior del vehículo al realizar maniobras (por ejemplo: contacto con un bolido, un bordillo sobre-elevado u otro mobiliario urbano), el vehículo puede sufrir daños (por ejemplo: deformación de un eje). Para evitar los riesgos de accidente, haga que un Representante de la marca controle su vehículo.

Mantenimiento periódico

Consulte el manual de mantenimiento de su vehículo o póngase en contacto con un Representante de la marca para comprobar si la caja de velocidades automática requiere mantenimiento programado.

Si no requiere mantenimiento, no hay que rellenar el nivel de aceite.

Averías de funcionamiento

– **durante la marcha** si aparece el mensaje "Revisar la caja de cambios" en el cuadro de instrumentos, significa que hay una avería.

Contactar con un concesionario autorizado lo antes posible;

– **en circulación**, si aparece el mensaje "Alta temperatura caja de cambios" en el cuadro de instrumentos, pare lo antes posible para dejar que la caja de velocidades se enfríe y desaparezca el mensaje;

– **reparación de un vehículo con caja de velocidades automática**
→ 355.



Por razones de seguridad, no corte nunca el contacto antes de la parada completa del vehículo.



Durante el arranque, si la palanca se bloquea en la posición **P** al pisar el pedal de freno (por ejemplo, avería de la batería), es posible liberarla manualmente para desbloquear las ruedas motrices. Para ello, desenganche la base del fuelle y presione el botón pulsador **12** mientras pulsa simultáneamente el botón **11** de la palanca para desbloquearla y pasarla a la posición **N**.

Consulte lo antes posible a un Representante de la marca;

PARTICULARIDADES DE LAS VERSIONES DIÉSEL

Régimen del motor Diésel

Al conducir, para evitar dañar el motor, nunca deje que la velocidad del motor exceda las 4500 rpm, independientemente de la marcha.

Si se visualiza el mensaje "Revisar la antipolución", acompañado de los tes-

tigos  y , consulte rápidamente a un representante de la marca.

Circulando, según la calidad del carburante utilizado, pueden aparecer excepcionalmente unos humos blancos.

Elo es debido a la limpieza automática del filtro de partículas, y no tiene consecuencias en el comportamiento del vehículo

Agotar el combustible

Una vez llenado el depósito tras un **vaciado completo de carburante**, debe cebarse el circuito de carburante → **162** antes de arrancar el motor.

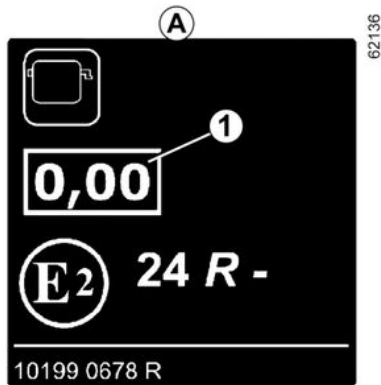

Etiqueta de opacidad de humos del motor

Puede encontrar la información **1** en la etiqueta **A** que está pegada en el compartimento del motor o, según el vehículo, en la placa de identificación del mismo → **388**.

1 Emisiones de escape diésel.

Precauciones invernales

Para evitar incidentes cuando hiele:

- procure que la batería esté siempre completamente cargada;
- mantenga siempre el depósito de gasóleo algo lleno, con el fin de evitar que se acumule el condensado de vapor de agua en el fondo del depósito.



No aparque ni haga funcionar el motor en lugares donde haya sustancias o materiales combustibles, tales como hierbas u hojas, que puedan entrar en contacto con un sistema de escape caliente.

Filtro de partículas

El filtro de partículas se utiliza en el tratamiento de los gases de escape de los motores diésel.

Según el vehículo, el testigo  que se muestra en el cuadro de instrumentos indica que el filtro se está obstruyendo y requiere limpieza.

Para ello, cuando aparezca el testigo



, siga circulando según las condiciones del tráfico y respete el límite de velocidad hasta que se apague el testigo. Si es posible, no permita que el régimen del motor descienda por debajo de 2.000 r.p.m.

El testigo debe apagarse al cabo de unos 10 o 20 minutos → **131**.

PARTICULARIDADES DE LAS VERSIONES DIÉSEL

3 La visualización de  en el cuadro de instrumentos puede ir acompañada de un aumento en el régimen del motor y el funcionamiento del circuito de refrigeración para limpiar el filtro de partículas.



Nota: El testigo puede volver a aparecer si no se cumplen del todo las condiciones de circulación con respecto a la limpieza del filtro. Si el vehículo está parado o si el régimen del motor disminuye por debajo de 2.000 r.p.m. antes de que se apague el testigo, puede que necesite repetir la operación.



Para facilitar la regeneración del filtro de partículas, efectúe una fase de conducción prolongada (al menos 20 minutos) en carreteras principales cada 200 km.

Si el filtro se satura, el testigo 

y, según el vehículo, el testigo  aparece en el cuadro de instrumentos, acompañados del mensaje "Revisar la inyección". En este caso, consulte a un Representante de la marca.

Si se ilumina el testigo  y, según el vehículo, el testigo  acompañado del mensaje "Riesgo rotura motor", detenga el vehículo y consulte a un representante de la marca.



Por su seguridad, el testigo  requiere una parada obligatoria e inmediata tan pronto como las condiciones de circulación lo permitan. Apague el motor y no lo vuelva a arrancar. Contacte con un Representante de la marca.

PARTICULARIDADES DE LAS VERSIONES DE GASOLINA

Ciertas condiciones de funcionamiento de su vehículo, tales como:

- conducción prolongada con el testigo de mínimo de carburante encendido;
- utilización de gasolina con plomo;
- Empleo de aceite o aditivos de carburante no autorizados por el fabricante.

O en caso de anomalías de funcionamiento tales como:

- un sistema de encendido defectuoso, quedarse sin carburante o unas bujías mal conectadas que provoquen fallos de encendido del motor o sacudidas durante la conducción;
- pérdida de potencia,

provocan un calentamiento excesivo del catalizador y, debido a ello, una disminución de la eficacia, **llegando incluso a ocasionar su destrucción y daños térmicos en el vehículo.**

Si constata las anomalías de funcionamiento anteriores, haga efectuar por un Representante de la marca las reparaciones necesarias lo antes posible.

Las averías pueden prevenirse si lleva regularmente su vehículo a un distribuidor autorizado, con la periodicidad especificada en el documento de servicio de mantenimiento.

Problema de arranque

Para evitar dañar el catalizador o el motor de arranque, y para prevenir el desgaste prematuro de la batería, **no seguir intentando arrancar el motor (mediante el botón de arranque, empujándolo o remolcándolo) sin haber identificado y corregido la avería.**

En caso contrario, no trate de arrancar el motor y contacte con el Representante de la marca.



No aparque ni haga funcionar el motor en lugares donde haya sustancias o materiales combustibles, tales como hierbas u hojas, que puedan entrar en contacto con un sistema de escape caliente.

Filtro de partículas

El filtro de partículas se utiliza en el tratamiento de los gases de escape de los motores de gasolina.

Según el vehículo, el testigo  que se muestra en el cuadro de ins-

trumentos indica que el filtro se está obstruyendo y requiere limpieza.

Para limpiarlo, cuando aparezca el

testigo  y las condiciones del tráfico y las limitaciones de velocidad lo permitan, circule a una velocidad aproximada de entre 50 km/h y 110 km/h hasta que se apague el testigo.

Después de transcurridos unos 5 a 20 minutos, el testigo debe apagarse.

Nota: el testigo puede apagarse al cabo de 20 minutos si no se cumplen plenamente las condiciones de conducción necesarias para limpiar el filtro.

Una parada del vehículo antes de que se apague el testigo puede llevarle a que tenga que comenzar de nuevo la operación.

Si el filtro se satura, el testigo 

y, según el vehículo, el testigo  aparece en el cuadro de instrumentos, acompañados del mensaje "Revisar la inyección". En este caso, consulte a un Representante de la marca.

Si se ilumina el testigo **STOP**  y, se-

gún el vehículo, el testigo  acompañado del mensaje "Riesgo rotura

PARTICULARIDADES DE LAS VERSIONES DE GASOLINA

motor", detenga el vehículo y consulte a un representante de la marca.



Por su seguridad, el tes-

tigo **STOP** requiere una parada obligatoria e

inmediata tan pronto como las condiciones de circulación lo permitan. Apague el motor y no lo vuelva a arrancar. Contacte con un Representante de la marca.

3

FRENO DE ESTACIONAMIENTO

dro de instrumentos y por el encendido de la luz **3** en el botón **4**.

Después de parar el motor, el testigo **3** se apaga unos minutos tras la activación del freno de aparcamiento asis-

3 tido y el testigo  se apaga al bloquear el vehículo.

Nota: en algunas situaciones (avería del freno de aparcamiento asistido, desbloqueo manual del freno de aparcamiento, etc.), suena un pitido para indicar que se ha desbloqueado el freno de aparcamiento asistido y aparece el mensaje "Activar el freno de aparcamiento" en el cuadro de instrumentos:

- con el motor encendido: cuando se abre la puerta del conductor;
- con el motor apagado (por ejemplo, en caso de calado del motor): cuando se abre una puerta delantera.

En esta situación, tirar y soltar el botón **4** para activar el freno de aparcamiento asistido.



Desactivación asistida del freno de aparcamiento

El desbloqueo se produce en cuanto el vehículo se pone en marcha al acelerar o, en el caso de los vehículos equipados con caja de velocidades automática, al conectar el encendido y engranar **la position P a R, N o D.**

Funcionamiento manual



Se puede activar manualmente el freno de aparcamiento asistido.

Activación manual del freno de aparcamiento asistido

Tirar del botón **4**. El testigo **3** y el tes-

tigo  en el cuadro de instrumentos se encienden.

FRENO DE ESTACIONAMIENTO

- suelte manualmente el freno de aparcamiento asistido (consulte el apartado "Liberación manual del freno de aparcamiento asistido" en la página anterior);
- según el vehículo, el freno de aparcamiento se activa automáticamente. Tendrá que liberarlo manualmente.

Versiones con caja de cambios automática

Por razones de seguridad, el desbloqueo automático se desactiva con la puerta del conductor abierta o mal cerrada y el motor encendido (para evitar que el vehículo se mueva sin el conductor). El mensaje "Afloje freno de parking" aparece en el cuadro de instrumentos cuando el conductor pisa el pedal del acelerador.



No abandone nunca su vehículo sin mover la palanca de selección a la posición **P** y apagar el motor. Esto es debido a que el vehículo parado con el motor en marcha y una marcha seleccionada puede empezar a moverse si usted acelera.

Riesgo de accidente.



En caso de aparición del mensaje "Avería eléctrica" o "Controlar la batería" o "Avería sistema de frenado", debe inmovilizar el vehículo engranando la primera velocidad (cajas de velocidades manuales), seleccionando la posición **P** (cajas de velocidades automáticas) o tirando del interruptor **4** durante aproximadamente 10 segundos.

Si las condiciones y la pendiente lo requieren, calce las ruedas del vehículo.

Riesgo de pérdida de inmovilización del vehículo.

Contacte con un Representante de la marca.

Averías de funcionamiento

- En caso de avería, el testigo



se enciende en el cuadro de instrumentos acompañado del mensaje "Revisar freno de aparcamiento" y,

en algunos casos, del testigo .

Contacte con un Representante de la marca inmediatamente.

- En caso de que falle el freno de aparcamiento electrónico, el testigo

 se enciende acompañado del mensaje "Avería sistema de frenado", de una señal acústica y, en algunos

casos, del testigo .

Esto significa que debe detenerse obligatoriamente en cuanto las condiciones de circulación lo permitan.



La ausencia de testigo o sonidos indica un fallo del cuadro de instrumentos. Esto indica que es indispensable una parada inmediata (tan pronto como las condiciones de circulación lo permitan). Asegúrese de haber inmovilizado correctamente el vehículo y contacte con un Representante de la marca.

FRENO DE ESTACIONAMIENTO

Freno de mano



Para desactivarlo

Tire ligeramente de la palanca **4** hacia arriba, pulse el botón **3** y baje la palanca al suelo.

El testigo  se apaga en el cuadro de instrumentos.

El testigo rojo se ilumina en el cuadro de instrumentos acompañado de un pitido si se circula con el freno de aparcamiento mal liberado (a una velocidad superior a 10 km/h).

Para ponerlo

Tire de la palanca **4** hacia arriba y asegúrese de que el vehículo queda bien inmovilizado.

El testigo  se enciende en el cuadro de instrumentos.



Cuando circule, controle que el freno de mano esté completamente quitado (testigo rojo apagado), hay riesgo de sobrecalentamiento e incluso de deterioro.



Con el vehículo parado, en función de la pendiente y/o de la carga del vehículo, puede ser necesario tensar el freno de mano al menos dos dientes más e introducir una velocidad (1.^a o marcha atrás) para los vehículos con caja de velocidades mecánica, o la posición **P** para los vehículos con caja de velocidades automática.



En un impacto en la parte inferior del vehículo al realizar maniobras (por ejemplo: contacto con un bolardo, un bordillo sobre-elevado u otro mobiliario urbano), el vehículo puede sufrir daños (por ejemplo: deformación de un eje). Para evitar los riesgos de accidente, haga que un Representante de la marca controle su vehículo.

MEDIO AMBIENTE

El vehículo se ha diseñado teniendo en cuenta el respeto al **medio ambiente** a lo largo de toda su vida útil: durante la fase de fabricación, durante la utilización y al final de su ciclo de vida.

3

Fabricación

Su vehículo está fabricado en una planta industrial que lleva a cabo una actuación de progreso en materia de reducción del impacto medioambiental para los vecinos de la zona y la naturaleza (reducción del consumo de agua y de energía, contaminación visual y acústica, emisiones a la atmósfera y residuos acuosos, selección y valorización de los residuos).

Emisiones

El vehículo se ha diseñado para emitir menos gases de efecto invernadero (CO₂) durante su uso y, por lo tanto, consumir menos carburante (por ejemplo, 140 g/km equivalen a 5,3 l/100 km para un vehículo diésel).

Además, los vehículos están equipados con un sistema anticontaminación que incluye un catalizador, una sonda lambda y un filtro de vapores de gasolina (este último impide que salgan a la atmósfera los vapores procedentes del depósito de carburante), etc.

En algunos vehículos diésel, este sistema viene complementado por un filtro de partículas que permite reducir las emisiones de partículas de hollín.

Contribuya usted también a respetar el medio ambiente.

- Las piezas y los vehículos que lleguen al final de su vida útil no deben desecharse. Deben entregarse a una entidad jurídica que cumpla las normas medioambientales.
- Las piezas y los elementos desgastados que se sustituyan durante las operaciones de mantenimiento rutinario del vehículo, como los neumáticos o el aceite (depósitos vacíos o llenos), deben desecharse en los puntos de recogida específicos.
- Los componentes **eléctricos** y **electrónicos** que se sustituyan a causa del desgaste (como las pilas) no deben desecharse como si se tratase de basura. Deben entregarse en un distribuidor autorizado o consultar a la autoridad local para obtener información sobre las instalaciones de reciclaje adecuadas.

–



- Para optimizar el reciclaje de su vehículo al final de su vida útil, puede consultar a un representante de la marca o visitar el sitio web del fabricante para que lo dirijan a los puntos limpios de recogida que garantizan el respeto al medio ambiente mediante el cumplimiento de la legislación local.
- Al finalizar la vida del vehículo, deberá entregarse en los centros autorizados donde se encargarán de su reciclaje.
- En todos los casos, cumpla la legislación local.

MEDIO AMBIENTE

Reciclaje

El vehículo es reciclable en al menos un 85% y recuperable en al menos un 95%.

Para alcanzar estos objetivos, muchas piezas han sido concebidas para poder ser recicladas. Los materiales y las estructuras se han diseñado con esmero para:

- permitir que estos componentes puedan extraerse fácilmente y ser re-procesados por centros especializados;
- promover una economía circular (re-utilización, reciclaje, recuperación, etc.)

Esto es particularmente cierto para las baterías de vehículos electrificados.

Asimismo, con el fin de preservar los recursos naturales, el vehículo incorpora numerosas piezas fabricadas con plásticos reciclados o materiales renovables (de origen vegetal o animal, como el algodón o la lana).

CONSEJOS DE MANTENIMIENTO Y ANTIPOLUCIÓN

Su vehículo respeta los criterios de reciclaje y de recuperación de los vehículos fuera de uso, que entró en vigor en 2015.

Algunas de las piezas de su vehículo se han diseñado por tanto pensando en su reciclaje posterior.

Estas piezas pueden desmontarse fácilmente para ser recuperadas y tratadas en las plantas de reciclaje.

Además, por su concepción, configuración de origen y moderado consumo, su vehículo cumple los reglamentos antipolución en vigor. Particpa activamente en la reducción de emisión de gases contaminantes y en las economías de energía. Ahora bien, el nivel de emisión de gases contaminantes y el consumo de su vehículo depende también de usted. Controle el correcto mantenimiento y la correcta utilización.

Mantenimiento

Es importante tener en cuenta que el hecho de no respetar los reglamentos antipolución puede hacer que el propietario del vehículo infrinja la ley.

Además, la sustitución de las piezas del motor, del sistema de alimentación y del escape, por otras piezas distintas a las de origen preconizadas por el constructor modifica la conformidad de

su vehículo con respecto a los reglamentos antipolución.

Haga que un representante de la marca efectúe los reglajes y controles de su vehículo, conforme a las instrucciones contenidas en el programa de mantenimiento: dispone de todos los medios materiales que permiten garantizar los reglajes de origen de su vehículo.

Reglajes del motor

– **Bujías:** para obtener un consumo de carburante, una eficacia y un rendimiento óptimos, hay que aplicar estrictamente las especificaciones establecidas por nuestro Departamento de Diseño.

En caso de sustitución de las bujías, emplee las marcas, tipos y separaciones especificados para su motor. Para ello consulte a un Representante de la marca.

- **Filtro de aire, filtro de carburante:** unos filtros atascados disminuyen el rendimiento. Es necesario sustituirlo.
- **Encendido y ralentí:** no es necesario realizar ningún ajuste.

Control de los gases de escape

El sistema de control de los gases de escape permite detectar las anomalías

de funcionamiento en el dispositivo de depolución del vehículo.

Estas anomalías pueden provocar emisiones de sustancias nocivas o perjuicios mecánicos.



Este testigo del cuadro de instrumentos indica posibles anomalías del sistema:

Se enciende al poner el contacto y después se apaga al arrancar el motor.

- Si se enciende de forma continuada, contactar con un distribuidor autorizado a la mayor brevedad;
- Si parpadea, reduzca el régimen del motor hasta que el testigo deje de parpadear. Consulte lo antes posible a un Representante de la marca;



Testigo de alerta del sistema de filtro de partículas → 193, → 191.



Testigo para nivel de reactivo y anomalías del sistema de reducción de gases de escape → 169

CONSEJOS DE CONDUCCIÓN Y ECO-CONDUCCIÓN

El consumo de carburante está homologado conforme a un método estándar y reglamentario. Idéntico para todos los fabricantes, permite comparar los vehículos entre sí. El consumo en tiempo real depende de las condiciones de uso del vehículo, del equipamiento instalado y del estilo de conducción. Para optimizar el consumo, consulte los consejos indicados a continuación.

Según el vehículo, dispone de diferentes funciones que pueden ayudarle a reducir el consumo de carburante.

Sobre el cuadro de instrumentos:

- el cuentarevoluciones;
- el testigo de cambio de marcha;
- el indicador de estilo de conducción;
- modo ECO;
- la función Stop and Start ➔ 182;
- el medidor de energía;
- el sistema de navegación.

En la pantalla multimedia (si desea más información, consulte el manual de uso del sistema multimedia):



- datos relacionados con su consumo de energía;
- una gráfica del consumo de energía;
- puntuaciones basadas en su estilo de conducción;
- Consejos de ECO conducción;
- el informe del trayecto y los eco-consejos de la pantalla multimedia;

- un modo de conducción ECO.

Testigo de cambio de velocidad 1



Según el vehículo, a fin de optimizar el consumo, un testigo en el cuadro de instrumentos le indica el mejor momento para subir o bajar de velocidad.

-  meta la marcha superior;
-  meta la marcha inferior.

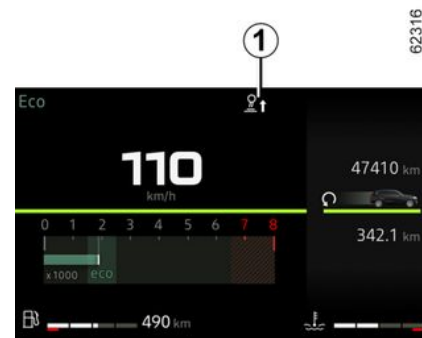

Si observa regularmente este indicador, podrá reducir el consumo de carburante del vehículo.

CONSEJOS DE CONDUCCIÓN Y ECO-CONDUCCIÓN

Modo eco



(según el vehículo)

El modo ECO es una función que optimiza el consumo de carburante. Infiuye en el comportamiento del vehículo (aceleración, cambios de marcha, regulador de velocidad, desaceleración, etc.).

La limitación de la aceleración permite una conducción urbana e interurbana de bajo consumo.



Activación de la función

Pulse el botón **2**.

El testigo **3 ECO** aparece en el cuadro de instrumentos para confirmar la activación.

Durante la conducción, se puede abandonar temporalmente el modo ECO para recuperar el rendimiento del motor.

Para ello, pise a fondo y con decisión el pedal del acelerador.

El modo ECO se volverá a activar cuando suelte el pedal del acelerador.

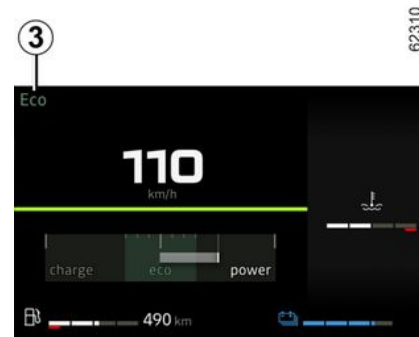

Desactivación de la función

Pulse el botón **2**.

CONSEJOS DE CONDUCCIÓN Y ECO-CONDUCCIÓN

El testigo **3** **ECO** se apaga en el cuadro de instrumentos para confirmar la desactivación.

Medidor de energía

(Versión Hybrid)

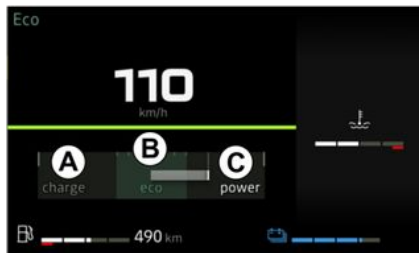

El medidor de carga ofrece una visión en tiempo real de la energía que se consume o regenera cuando el vehículo está en movimiento.

Zona de uso A "Recuperación de energía"

Durante la conducción, si se levanta el pie del pedal del acelerador o se pisa el pedal del freno, el motor genera corriente eléctrica durante la desaceleración, y esta energía se utiliza para fre-

nar el vehículo y recargar la batería de tracción → **186**.

Zona de uso B "Óptima"

Indica una conducción económica, con una relación equilibrada entre recuperación y gasto energético.

Zona de uso C "Consumo de energía"

En modo totalmente eléctrico o modo E-tech full hybrid, la batería de tracción y/o el motor de combustión suministran la energía necesaria para mover el vehículo.

Indicador del estilo de conducción **4**



Le informa en tiempo real del estilo de conducción adoptado.

Cuanto mayor sea el tamaño de la hoja **4** presente en el indicador, mejor será la gestión de la velocidad, la aceleración y la anticipación.

Cuanto menor sea el tamaño de la hoja **4** presente en el indicador, peor será la gestión de la velocidad, la aceleración y la anticipación.

Si observa regularmente este indicador, podrá reducir el consumo de carburante del vehículo.

Sistema de navegación

Utilice la información disponible en su sistema de navegación (información de tráfico, etc.) para simplificar su recorrido.

i La presencia y la visualización de esta información dependen del tipo de ajuste de ambiente seleccionado.

CONSEJOS DE CONDUCCIÓN Y ECO-CONDUCCIÓN

Mantenimiento del nivel de carga de la batería de tracción: « E-Save »



Para activar la función, presione el interruptor **5**.

El testigo encima del interruptor **6** aparece para confirmar la activación.

Este modo permite mantener un nivel de carga suficiente en la batería de tracción en previsión de una carretera de montaña o una larga pendiente en autopista.

Para desactivar la función, pulse el interruptor **5**.

El testigo **6** se apaga para confirmar la desactivación.

Consejos de conducción y Eco ECO-conducción

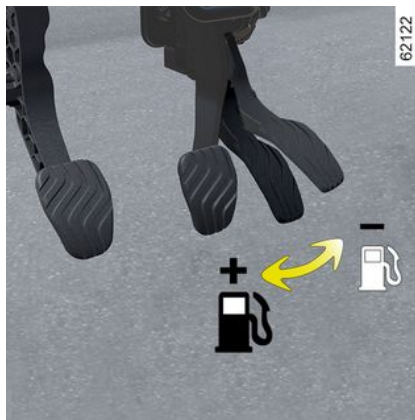

Comportamiento

– Conduzca suavemente hasta que el motor alcance su temperatura normal de funcionamiento, en lugar de dejar que caliente con el vehículo parado.

– Una velocidad elevada afecta significativamente al consumo de combustible del vehículo.

Ejemplos (a velocidad constante):

– reducir la velocidad de unos 130 km/h a unos 110 km/h ahorra hasta un 20 % de combustible aproximadamente;

– reducir la velocidad de unos 90 km/h a unos 80 km/h ahorra hasta un 10 % de combustible aproximadamente.

– La conducción dinámica con aceleraciones y desaceleraciones bruscas y frecuentes resulta cara en cuanto a carburante, por lo que no compensa el tiempo ahorrado.

– No apurar el régimen del motor en velocidades intermedias. Utilice siempre la relación de marcha más elevada posible sin fatigar, no obstante, al motor.

– Evite las aceleraciones bruscas.

– Frene lo menos posible. Si aprecia con suficiente antelación las curvas o los obstáculos bastará con que levante el pie.

– En las subidas, no trate de mantener la velocidad y no acelere más de lo que requeriría sobre terreno llano. Conserve preferentemente la misma posición del pie en el acelerador.

– El doble embrague y el golpe de acelerador antes de parar el motor son innecesarios en los vehículos modernos.

– Intemperie, carreteras inundadas:



No circule en una carretera inundada si la altura del agua sobrepasa el borde inferior de las llantas.

Confort térmico

CONSEJOS DE CONDUCCIÓN Y ECO-CONDUCCIÓN

Es normal notar un aumento en el consumo de combustible del vehículo cuando se utiliza la calefacción (sobre todo cuando la temperatura exterior desciende por debajo de cero) o el aire acondicionado.



Obstáculos para el conductor

En el lado del conductor, utilice exclusivamente alfombrillas adaptadas al vehículo, sujetándolas con los elementos preinstalados y comprobando con frecuencia su fijación. No coloque una alfombrilla encima de otra.

Los pedales pueden quedarse atascados.

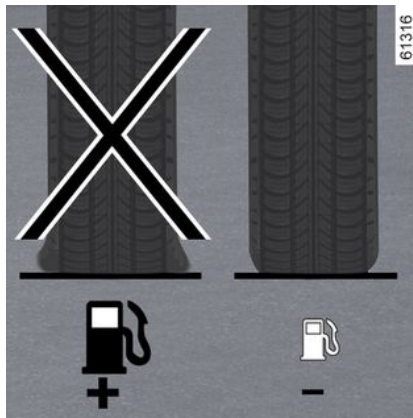

Neumáticos

- Una presión insuficiente de inflado de los neumáticos aumenta el consumo.
- Para optimizar el consumo de combustible, ajustar la presión de los neumáticos a la velocidad máxima o a la presión que se indica en el borde de la puerta del conductor ➔ 341.
- El uso de neumáticos no preconizados puede aumentar el consumo de combustible.

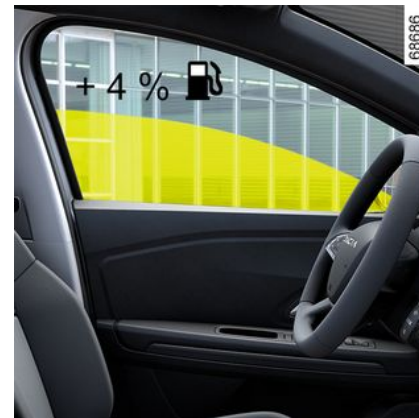

Consejos de utilización

- Dé prioridad al modo ECO.
- La electricidad «es combustible», apague los aparatos eléctricos cuando no sean realmente necesarios. **Pero** (seguridad ante todo), encienda las luces en cuanto la visibilidad lo exija ("ver y ser visto").
- Utilice preferentemente los aireadores. Conducir con las ventanillas abiertas a 100 km/h aumenta el consumo de combustible en un 4%.
- En la gasolinera, no llene nunca el depósito hasta el borde para evitar desbordamientos.
- **En vehículos equipados con aire acondicionado no automático**, desconectarlo cuando no sea necesario.

CONSEJOS DE CONDUCCIÓN Y ECO-CONDUCCIÓN

Consejos para reducir el consumo y por lo tanto ayudar a preservar el medio ambiente:

- Si el vehículo ha permanecido estacionado a pleno sol, abra las puertas unos minutos para expulsar el aire caliente antes de poner el motor en marcha.
- Retire el portaequipajes del techo del vehículo si está vacío.
- Es mejor acoplar un remolque para los objetos voluminosos.
- Para circular con caravana, utilice un deflector de aire homologado y no olvide ajustarlo.
- Evitar utilizar el vehículo para desplazamientos "puerta a puerta" (trayectos cortos con largas esperas intermedias) ya que, en estas condiciones, el motor nunca alcanza su temperatura óptima de funcionamiento.

3

SISTEMA DE VIGILANCIA DE LA PRESIÓN DE LOS NEUMÁTICOS

Si el vehículo está equipado, este sistema vigila la presión de inflado de los neumáticos.

Principio de funcionamiento

Cada rueda (salvo la rueda de repuesto) contiene un captador en la válvula de inflado que mide periódicamente la presión del neumático.



El sistema muestra las presiones actuales en el cuadro de instrumentos **1** y avisa al conductor en caso de presión insuficiente.

Reinicialización del valor de referencia para la presión de los neumáticos

Debe realizarse:

- cuando la presión de referencia de los neumáticos tenga que modificarse para adaptarse a las condiciones de uso (en vacío, en carga, conducción en autopista, etc.);
- tras una permutación de rueda (sin embargo, se desaconseja esta práctica);
- tras un cambio de rueda.

Debe hacerse siempre después de comprobar en frío las presiones de inflado de los cuatro neumáticos.

Las presiones de inflado deben adecuarse al uso actual del vehículo (en vacío, en carga, conducción en autopista, etc.).

 Si se intercambian las ruedas, se debe reinicializar el sistema. Consulte a un Representante de la marca.

 Si el vehículo dispone de sistema de navegación, el procedimiento de reinicialización también se puede realizar utilizando la pantalla multimedia: consulte el manual del sistema multimedia.



Procedimiento de reinicialización

Contacto activado, **vehículo parado**:

- pulse el botón **5** tantas veces como sea necesario para acceder a la pestaña "Vehículo" ;

SISTEMA DE VIGILANCIA DE LA PRESIÓN DE LOS NEUMÁTICOS

– pulse el interruptor **2** o **3** repetidamente para acceder a la página "Presión de los neumáticos";

– mantenga pulsado el mando **4** (unos 3 segundos), para iniciar el reinicio. El testigo de los neumáticos parpadea y aparecen los mensajes "Aprendizaje presión en curso" y luego "Detección de neumáticos en curso" para indicar que se ha registrado la solicitud de restablecimiento del valor de referencia de la presión de los neumáticos.

La reinicialización puede llevar varios minutos de conducción.

Si al restablecimiento le siguen trayectos cortos, puede aparecer el mensaje "Detección de neumático en curso" tras varios arranques seguidos.

Nota: el valor de referencia de presión de los neumáticos no puede ser menor al que se recomienda e indica en el canto de la puerta.







Por su seguridad, el testigo **STOP** le impone una parada obligatoria e inmediata, compatible con las condiciones de circulación.

SISTEMA DE VIGILANCIA DE LA PRESIÓN DE LOS NEUMÁTICOS

Visualización de mensajes

El cuadro siguiente muestra los posibles mensajes relacionados con el procedimiento de reinicialización de la presión de inflado de los neumáticos.

Etapas	Información en pantalla (según el vehículo)	Interpretaciones
1		Con el contacto puesto y el vehículo parado, comience a reajustar la presión de los cuatro neumáticos manteniendo pulsado el botón 4 OK .
2		Los símbolos "---" que figuran delante de cada rueda parpadearán para indicar que el sistema ha registrado la reinicialización de la presión de los neumáticos de las cuatro ruedas.
3		Los símbolos "---" que figuran delante de cada rueda permanecerán encendidos. Este sistema reinicializa la presión de los cuatro neumáticos. Ya puede circular. Puede que el mensaje siga visualizado en trayectos cortos. Nota: durante la reinicialización, la vigilancia de la presión de los neumáticos permanece en funcionamiento.
4		Se muestra el valor de la presión de los cuatro neumáticos: el procedimiento de reinicialización se ha completado satisfactoriamente.

SISTEMA DE VIGILANCIA DE LA PRESIÓN DE LOS NEUMÁTICOS

Reajuste de la presión de los neumáticos

Las presiones de los cuatro neumáticos deben ajustarse en frío (consulte la etiqueta situada en el canto de la puerta del conductor). En caso de que no pueda controlar la presión de los neumáticos en frío, debe incrementar los valores recomendados entre **0,2 y 0,3 bar** (3 PSI).

No debe nunca desinflar un neumático caliente.

Rueda de repuesto de emergencia

La rueda de repuesto, si el vehículo dispone de ella, no tiene sensor.



Esta función es una ayuda complementaria a la conducción.

La función no interviene sustituyendo al conductor. No puede por tanto, en ningún caso, sustituir la vigilancia ni la responsabilidad del conductor. Compruebe la presión de los neumáticos, incluida la de la rueda de repuesto, una vez al mes.

Sustitución ruedas/neumáticos

Este sistema requiere equipamientos específicos (ruedas, neumáticos, llantas, etc.) ➔ 339.

Póngase en contacto con un representante de la marca para sustituir los neumáticos y conocer los accesorios compatibles con el sistema que están disponibles en la red de la marca: la utilización de cualquier otro accesorio podría afectar al correcto funcionamiento del sistema.



Cambio de rueda

el sistema puede requerir varios minutos, en función de la circulación,

para tener en cuenta las posiciones de las ruedas y las presiones, compruebe la presión de los neumáticos después de realizar cualquier intervención.

Producto repara neumáticos y kit de inflado

Debido a la especificidad de las válvulas, utilice solamente los equipamientos homologados por la red de la marca. Consultar el apartado en ➔ 343.

Anomalías de inflado de los neumáticos

La tabla enumera los mensajes de advertencia que aparecen en el cuadro de instrumentos **1** cuando el sistema detecta una anomalía de inflado de los neumáticos.











La información que se muestra en el cuadro de instrumentos señala cualquier posible anomalía de inflado de los neumáticos (por ejemplo, neumático desinflado o pinchado).

Por su seguridad, el testigo **STOP** requiere una parada obligatoria e inmediata tan pronto las condiciones de circulación lo permitan.

SISTEMA DE VIGILANCIA DE LA PRESIÓN DE LOS NEUMÁTICOS

Posibles anomalías de inflado de los neumáticos

Intermitentes	Mensajes (según el vehículo)	Información en pantalla (según el vehículo)	Interpretaciones
 se enciende (no parpadea).	Ajustar presión neumáticos		<p>La rueda y el valor de asociado de la presión se muestran en amarillo.</p> <p>Esto indica que se ha detectado el sub-inflado de algún neumático. Verifique y ajuste la presión de los cuatro neumáticos y, a continuación, reinicie el sistema.</p>
 + STOP se encienden (no parpadean).	Pinchazo		<p>La rueda y el valor de asociado de la presión se muestran en rojo.</p> <p>Esto indica que el neumático de dicha rueda está pinchado o muy desinflado. Ajuste la presión de los cuatro neumáticos en frío y reinicie el sistema si el neumático está desinflado. Sustituya o haga sustituir el neumático si está pinchado.</p>
 parpadea, a continuación, permanece encendido junto con el testigo de advertencia	Revisar sensores de neumáticos		<p>Deja de visualizarse una rueda.</p> <p>Esto indica que al menos una de las ruedas no está equipada con un captador (por ejemplo, la rueda de repuesto) o que el captador está defectuoso. Consulte a un Representante de la marca.</p>
 se enciende (no parpadea).	Fallo en la detección de neumáticos		<p>Esto indica que el sistema no ha podido determinar la presión de cada neumático. La razón de este hecho puede ser el uso de un sensor no preconizado por la marca. El sistema de vigilancia de la presión de los neumáticos permanece en funcionamiento.</p>

ADVERTENCIA DE PÉRDIDA DE PRESIÓN DE LOS NEUMÁTICOS

61319

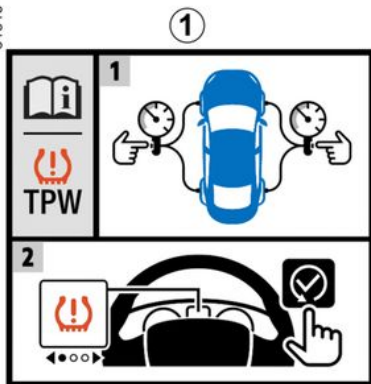

Si el vehículo está equipado con este sistema, este avisará de la pérdida de presión de uno o de varios neumáticos.

El sistema se puede identificar mediante la etiqueta **1** situada en el vehículo.

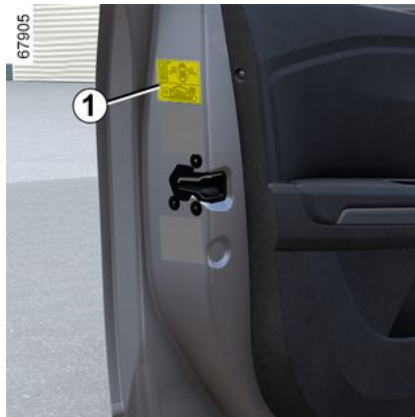

Principio de funcionamiento

Este sistema detecta la pérdida de presión de uno de los neumáticos midiendo la velocidad de las ruedas durante la conducción.

En caso de presión insuficiente (rueda desinflada, rueda pinchada...), se advierte al conductor mediante el encendido fijo del testigo  **2**.



62109



ADVERTENCIA DE PÉRDIDA DE PRESIÓN DE LOS NEUMÁTICOS



Esta función es una ayuda complementaria a la conducción.

La función no interviene sustituyendo al conductor. No puede por tanto, en ningún caso, sustituir la vigilancia ni la responsabilidad del conductor. Compruebe la presión de los neumáticos, incluida la de la rueda de repuesto, una vez al mes.

Condiciones de funcionamiento

Para ofrecer una advertencia fiable de pérdida importante de presión, el sistema se debe reinicializar con la presión de inflado que aparece en la etiqueta de presiones de inflado de los neumáticos (valores de referencia) → 341.

Antes de proceder a la reinicialización, se deben comprobar las presiones de inflado de los cuatro neumáticos, siempre en frío.

En las situaciones siguientes, existe el riesgo de que el sistema intervenga con retraso o no funcione correctamente:

– sistema no reinicializado tras un inflado o cualquier operación en las ruedas;

- sistema reinicializado incorrectamente: presiones de los neumáticos diferentes de las presiones recomendadas;
- modificación importante de la carga o distribución de la carga en un lado del vehículo;
- conducción deportiva con fuerte aceleración;
- circulación por una calzada nevada o deslizante;
- circulación con cadenas de nieve;
- montaje de un solo neumático nuevo;
- utilización de neumáticos no homologados por la red de la marca.



Es necesario comprobar la presión de los neumáticos antes de iniciar el procedimiento de restablecimiento.

El sistema no mostrará ninguna advertencia si la presión no corresponde a la presión recomendada.



Puede que el sistema no detecte de forma inmediata la pérdida repentina de presión de un neumático (reventón de un neumático, etc.).

Procedimiento para restablecer los niveles estándar de presión de los neumáticos

Debe realizarse:

- tras cada inflado o reinicialización de la presión de los neumáticos;
- tras un cambio de rueda;
- tras una permutación de rueda (aunque se desaconseja esta práctica).

Las presiones de inflado deben adecuarse al uso actual del vehículo (en vacío, en carga, conducción en autopista, etc.).

Respete las presiones de inflado (incluida la de la rueda de repuesto). Controle su estado al menos una vez al mes y antes de emprender un viaje largo (consulte la etiqueta situada en el borde de la puerta del conductor) → 341).

ADVERTENCIA DE PÉRDIDA DE PRESIÓN DE LOS NEUMÁTICOS

Vehículos no equipados con una pantalla multimedia



Contacto activado, **vehículo parado**:

– presione repetidamente el interruptor **6** tantas veces como sea necesario hasta llegar a la pestaña "VEHÍCULO"



" o, según el vehículo, a la pantalla **7**;

– pulse el interruptor **3** o **4** repetidamente para acceder a la página "Presión de neum. inic. pulsac lar";

– mantenga pulsado el botón **5 OK** para iniciar el restablecimiento.



Mantenga presionado el botón **5** hasta que aparezca el mensaje "Operación terminada". Ya puede circular.

Vehículos equipados con una pantalla multimedia **8**



El procedimiento de reajuste se debe realizar con el **vehículo detenido** y el contacto puesto.

Para obtener más información, consulte el manual del sistema multimedia.

ADVERTENCIA DE PÉRDIDA DE PRESIÓN DE LOS NEUMÁTICOS

Posibles mensajes

El cuadro siguiente muestra los posibles mensajes relacionados con el procedimiento de reinicialización de la presión de inflado de los neumáticos.

Etapas	Mensajes	Interpretaciones
-	Presión neum. inic. en parado	El mensaje se muestra durante la conducción. Si desea reinicializar la presión de los cuatro neumáticos, detenga el vehículo.
1	Presión de neum. inic. pulsar	Para reajustar la presión de los cuatro neumáticos, con el vehículo detenido, mantenga presionado el interruptor 5 OK para iniciar el ajuste hasta que aparezca el mensaje "Si presiones OK [manten. pulsar]".
2	Si presiones OK [manten. pulsar]	El mensaje parpadea. Se trata de un recordatorio que indica que la presión debe ajustarse a los valores de referencia recomendados en la etiqueta de presión de inflado de los neumáticos ➔ 341 . Mantenga presionado el interruptor 5 OK de confirmación de la solicitud de reinicio hasta que aparezca el mensaje "Operación terminada".
3	Operación terminada	El procedimiento de reinicialización se ha completado satisfactoriamente. Ya puede circular.

ADVERTENCIA DE PÉRDIDA DE PRESIÓN DE LOS NEUMÁTICOS

Reajuste de la presión de los neumáticos

Las presiones de los cuatro neumáticos deben ajustarse en frío (consulte la etiqueta situada en el canto de la puerta del conductor).

En caso de que la verificación de la presión no pueda efectuarse con los neumáticos **fríos**, habrá que aumentar las presiones preconizadas de **0,2 a 0,3 bar (3 PSI)**.

No debe nunca desinflar un neumático caliente.

Tras cada inflado o reajuste de la presión de los neumáticos, inicie el restablecimiento del valor de referencia para la presión de los neumáticos.

Sustitución ruedas/neumáticos

Utilizar únicamente equipos homologados por la red de la marca, de lo contrario, el sistema corre el riesgo de activarse tarde o de funcionar incorrectamente → **339**.

Tras cada cambio de rueda/neumático, reajuste la presión de los neumáticos e inicie la reinicialización del valor de referencia para la presión de los neumáticos.

Rueda de repuesto de emergencia

Si el vehículo tiene este equipo, reajuste la presión de los neumáticos e inicie el restablecimiento del valor de referencia para la presión de los neumáticos.

Producto repara neumáticos y kit de inflado

Utilizar únicamente equipos homologados por la red de la marca, de lo contrario, el sistema corre el riesgo de activarse tarde o de funcionar incorrectamente → **343**. Tras la utilización del kit de inflado de los neumáticos, reajuste la presión de los neumáticos y comience el reseteo del valor de referencia.

Anomalías de inflado de los neumáticos







La tabla enumera los mensajes de advertencia que aparecen en el cuadro de instrumentos **9** cuando el sistema detecta una anomalía de inflado de los neumáticos.

ADVERTENCIA DE PÉRDIDA DE PRESIÓN DE LOS NEUMÁTICOS

Posibles mensajes

La información que se muestra en el cuadro de instrumentos señala cualquier posible anomalía de inflado de los neumáticos (por ejemplo, neumático desinflado o pinchado).

Intermitentes	Mensajes	Interpretaciones
 se enciende (no parpadea).	Inflar neum. e inicializar	Esto indica que se ha detectado el sub-inflado o el pinchazo de alguno de los neumáticos. Verifique y ajuste en frío la presión de los cuatro neumáticos y reinicialice el sistema.
 parpadea, luego permanece encendido.	Revisar presión neum. e inic.	Esto indica que la reinicialización no ha sido satisfactoria. Compruebe y reajuste la presión de los neumáticos antes de volver a realizar el procedimiento de reinicialización.
 parpadea, a continuación, permanece encendido junto con el testigo de advertencia 	Revisar TPW	Esto indica un fallo del sistema. Consulte a un Representante de la marca.
 parpadea, luego permanece encendido.	TPW no disponible	Esto indica que el tamaño de la rueda de repuesto es diferente del de las otras cuatro ruedas instaladas en el vehículo. El sistema no estará disponible hasta que se instale una rueda de tamaño idéntico al de las otras ruedas y se lleve a cabo el procedimiento de reinicialización.

DISPOSITIVOS DE CORRECCIÓN Y DE ASISTENCIA A LA CONDUCCIÓN

Según el vehículo, pueden incluir:

- el sistema ABS (sistema antibloqueo de ruedas);
- el programa de estabilidad electrónico ESC con control de subvirado y sistema antipatinado;
- de la asistencia al frenado de emergencia;
- ayudad al arranque en cuesta;
- el control de tracción - "Extended grip".



Estas funciones son ayudas suplementarias en caso de condiciones de conducción críticas para adaptar el comportamiento del vehículo a dichas condiciones.

Las funciones no sustituyen al conductor. **No aumentan los límites del vehículo y no deben incitar a conducir más deprisa.**

No pueden por tanto, en ningún caso, sustituir la vigilancia ni la responsabilidad del conductor durante las maniobras (el conductor debe estar siempre atento a los acontecimientos imprevistos que pueden darse durante la conducción).

ABS (sistema de frenado antibloqueo)

En una frenada intensiva, el ABS permite evitar el bloqueo de las ruedas y por lo tanto controlar la distancia hasta que se para el vehículo y conservar el control del mismo.

En estas condiciones, son posibles las maniobras para evitar un obstáculo esquivándolo y frenando al mismo tiempo.



po. Además, este sistema permite optimizar las distancias de frenado, sobre todo en suelo poco adherente (suelo mojado...).

Cada vez que el sistema se activa, se sentirá una pulsación en el pedal de freno. El ABS no permite en ningún caso aumentar las prestaciones "físicas" ligadas a la adherencia de los neumáticos con respecto al suelo. Por tanto, es **esencial** seguir las reglas de buenas prácticas de conducción (distancias entre los vehículos, etc.).



En caso de emergencia, se recomienda aplicar una **presión fuerte y continua sobre el pedal del freno**. No es necesario accionar el pedal en pisadas sucesivas (bombeo). El ABS modulará el esfuerzo aplicado en el sistema de frenado.

Anomalías de funcionamiento:

-  y  encendidos en el cuadro de instrumentos y acompañados de los mensajes "ABS", "Revisar sistema de frenado" y "ESC": indican que el ABS, el ESC y las funciones de asistencia al frenado de emergencia

DISPOSITIVOS DE CORRECCIÓN Y DE ASISTENCIA A LA CONDUCCIÓN

están desactivadas. **Todavía proporciona frenado;**

– , ,  y 

se visualizan en el cuadro de instrumentos "Avería sistema de frenado": **indican una avería en el sistema de frenado.**

En ambos casos, contactar con un distribuidor autorizado.



El frenado está parcialmente asegurado. Sin embargo, **es peligroso frenar bruscamente** y es esencial una parada inmediata, tan pronto como las condiciones de la circulación lo permitan. Contacte con un Representante de la marca.

Control dinámico de conducción ESC con control de subvirado y sistema antipatinado

Control electrónico de estabilidad ESC

Este sistema ayuda a conservar el control del vehículo en las situaciones "críticas" de conducción (evitando un obstáculo, pérdida de adherencia en una curva...).

Principio de funcionamiento

Un sensor en el volante permite conocer la trayectoria de conducción deseada por el conductor.

Otros sensores, repartidos por el vehículo, miden su trayectoria real.

El sistema compara las órdenes del conductor con la trayectoria del vehículo y corrige esta última si es necesario, controlando el frenado en algunas ruedas y/o la potencia del motor. Cuando se activa el sistema, el

testigo  parpadea en el cuadro de instrumentos.

Control de subvirado

Este sistema optimiza la acción del ESC en el caso de un fuerte subvirado (pérdida de adherencia del tren delantero).

Sistema antipatinado

Este sistema ayuda a limitar el patinado de las ruedas motrices y a controlar el vehículo en las situaciones de arranque, de aceleración o de desaceleración.

Principio de funcionamiento

A través de los sensores, el sistema mide y compara, en cada instante, la velocidad de las ruedas motrices y detecta su embalamiento. Si una rueda tiende a patinar, el sistema impone el

frenado de ésta hasta que la motricidad vuelva a ser compatible con el nivel de adherencia bajo la rueda.

El sistema actúa también para ajustar el régimen del motor a la adherencia disponible bajo las ruedas, independientemente de la acción ejercida en el pedal del acelerador.

En algunas situaciones (conducción sobre terrenos muy blandos como nieve o barro o conducción con cadenas), el sistema puede reducir la potencia del motor para limitar el patinaje de las ruedas.

Averías de funcionamiento

Cuando el sistema detecta una avería de funcionamiento, el mensaje "Revisar el ESC" y los testigos  y

 se visualizan en el cuadro de instrumentos. En este caso, el ESC y el control de tracción están desactivados.

Consulte a un Representante de la marca.

Asistencia al frenado de emergencia

Se trata de un sistema complementario al ABS que ayuda a reducir las distancias de frenado del vehículo.

Principio de funcionamiento

DISPOSITIVOS DE CORRECCIÓN Y DE ASISTENCIA A LA CONDUCCIÓN

El sistema detecta las situaciones de frenada de emergencia. En este caso, la asistencia al frenado desarrolla instantáneamente su potencia máxima y puede activar la regulación del ABS.

La frenada ABS se mantiene mientras el pedal del freno está pisado.

Encendido de las luces de precaución

Según el vehículo, estas pueden parpadear en caso de fuerte desaceleración.

Sistema de arranque en pendiente

Este sistema le ayuda al arrancar en una pendiente, dependiendo del grado de inclinación de la calzada. Impide que el vehículo caiga hacia atrás, según la pendiente, interviniendo en el apriete automático de los frenos, cuando el conductor levanta el pie del pedal de freno para pisar el acelerador.

Funcionamiento del sistema

Solo actúa cuando la palanca de velocidades está en una posición distinta de punto muerto (diferente de **N** o **P** en el caso de las transmisiones automáticas) y el vehículo se encuentra completamente detenido (pedal de freno pisado).

El sistema retiene el vehículo unos **2 segundos**. A continuación, los frenos

se aflojan (el vehículo actúa en función del tipo de pendiente).



El sistema de ayuda al arranque en pendiente no siempre puede impedir que el vehículo retroceda

(pendientes muy pronunciadas, etc).

En cualquier caso, el conductor puede pisar el pedal de freno e impedir de esta forma que el vehículo retroceda.

La función de Ayuda al arranque en cuesta no debe utilizarse para detenciones prolongadas: en esos casos, utilice el pedal de freno.

Esta función no está ideada para inmovilizar permanentemente el vehículo.

Si es necesario, utilice el pedal de freno para detener el vehículo.

El conductor debe prestar especial atención sobre suelos deslizantes o con poca adherencia.

Existe riesgo de lesiones graves.

Control de tracción - "Sistema Extended Grip"

Si el vehículo está equipado con él, el sistema antipatinado facilita el control del vehículo en superficies con adherencia reducida (suelo blando, etc.).



Estas funciones son ayudas suplementarias en caso de condiciones de conducción críticas

para adaptar el comportamiento del vehículo a dichas condiciones.

Las funciones no sustituyen al conductor. **No aumentan los límites del vehículo y no deben incitar a conducir más deprisa.**

No pueden por tanto, en ningún caso, sustituir la vigilancia ni la responsabilidad del conductor durante las maniobras (el conductor debe estar siempre atento a los acontecimientos imprevistos que pueden darse durante la conducción).

DISPOSITIVOS DE CORRECCIÓN Y DE ASISTENCIA A LA CONDUCCIÓN



Modo "Automático"

El modo "Automático" por defecto garantiza un uso óptimo en condiciones normales de carretera (seca, mojada, con poca nieve, etc.).

El modo "Automático" utiliza las funciones de control de tracción.

 El modo "Suelo blando" provoca una indisponibilidad temporal de ciertas funciones de asistencia a la conducción (frenado activo de emergencia, etc.).

 Una vez que se para el motor, el vehículo se reinicia siempre en modo "Automático".

Modo "Suelo blando"

Mantener presionado el botón **1** el

testigo  y, según el vehículo, el

testigo  se visualizan en el cuadro de instrumentos junto con el mensaje "Modo terreno blando activado". Esta posición permite un uso óptimo en condiciones de suelo blando (barro, arena, hojas secas...). En esta posición, el régimen del motor pasa a ser controlado por el conductor.

Si se pulsa de nuevo el interruptor **1**,

el testigo  y, según el vehículo,

los testigos  se apagan y aparece como advertencia el mensaje "Modo automático activado" en el cuadro de instrumentos.

FUNCIONES ADICIONALES DE AYUDA A LA CONDUCCIÓN

My Safety

La función "My Safety" se puede utilizar para desactivar o activar simultáneamente un conjunto de sistemas de asistencia a la conducción.

En función del vehículo, es posible configurar la función "My Safety" desde la pantalla multimedia o en el panel multimedia mediante la selección en grupo de las funciones de ayuda a la conducción que deben desconectarse.

Operación



Modo "ALL ON "

Según el vehículo, este modo reagrupa las funciones de asistencia a la conducción siguientes:

- alerta acústica de exceso de velocidad → 141;
- prevención de salida de carril → 226;
- advertencia de vigilancia del conductor → 254;

Cuando se activa el modo "ALL ON", se encienden las luces indicadoras del botón 1 y aparece el mensaje "My Safety All ON seleccionado" en el cuadro de instrumentos a modo de confirmación. Se activan las ayudas a la conducción disponibles en este modo.

Modo "Perso "

Le permite desactivar o reactivar determinadas funciones de ayuda a la conducción disponibles en el modo "ALL ON".

Con el contacto puesto, presionar el botón 1 dos veces seguidas para activar el modo "Perso".

La primera vez que se pulse, aparece el mensaje "Pulsar de nuevo My Safety Perso" en el cuadro de instrumentos. En la segunda pulsación, la luz indicadora del botón 1 se apaga. el modo "Perso" está activado. El mensaje "My Safety Perso seleccionado" se muestra en el cuadro de instrumentos.

Para volver al modo "ALL ON", presionar una vez el botón 1. El indicador luminoso del botón 1 se enciende.



Según el vehículo, la función se reactiva en función del tiempo que ha transcurrido desde la última parada del motor:

- cuando se desbloquea el vehículo;
- o
- cuando se abre una puerta;
- o
- al volver a arrancar el motor.

Configuración de "My Safety Perso"



Por razones de seguridad, los reglajes deben efectuarse con el vehículo parado.

FUNCIONES ADICIONALES DE AYUDA A LA CONDUCCIÓN



Los ajustes "My Safety Perso" guardados para el modo "Perso" se almacenan cada vez que el motor o las puertas se bloquean.

vehículo equipado con una pantalla multimedia



En el caso de los vehículos equipados con la pantalla multimedia **2**, el ajuste "My Safety Perso" no se encuentra disponible.

Presione el botón **1** dos veces seguidas para desactivar todas las funciones de asistencia a la conducción disponibles en el modo "ALL ON". El

mensaje "My Safety Perso seleccionado" se muestra en el cuadro de instrumentos.

Vehículo no equipado con una pantalla multimedia

(según el vehículo)



Configuración desde el ordenador de a bordo **3**

– **Con el vehículo parado**, pulse el interruptor **4** tantas veces como sea necesario para acceder a la pestaña



o

– presionar el mando **4** y repetidamente el mando **5** o **6** para acceder a

la pestaña 

– presione el interruptor **7** "OK"

– presionar repetidamente el mando **5**

o **6** hasta llegar al menú 

, a continuación, pulsar el interruptor **7** "OK";
– presione repetidamente el mando **5** o **6** hasta llegar al menú "AYUDA CONDUCCION.", a continuación, pulsar el interruptor **7** "OK";

– presionar repetidamente el mando **5** o **6** hasta llegar al menú "My Safety Perso", a continuación, pulsar el interruptor **7** "OK";

– presione de nuevo el interruptor **7** "OK" para activar o desactivar las ayudas a la conducción.

FUNCIONES ADICIONALES DE AYUDA A LA CONDUCCIÓN

Prevención de salida de carril



Utilizando la información de la cámara **1**, la función activa una corrección en el sistema de dirección del vehículo cuando se cruza una línea continua o discontinua, o al acercarse a borde de la carretera (mediana, barrera, talud, terraplén, etc.) sin que se activen las luces indicadoras de dirección (intermitentes).

En función del ajuste, si se cruza una línea discontinua sin activar los intermitentes, la función:

– advierte al conductor sin medidas correctoras en el sistema de dirección;

o

– realiza una corrección activa en el sistema de dirección.

Ubicación de la cámara **1**

Asegúrese de que el parabrisas no quede oculto (por suciedad, barro, nieve, condensación, etc.).



En cualquier momento, puede recuperar el control del vehículo actuando sobre el volante.



Esta función es una ayuda complementaria a la conducción. Esta función no exime, en ningún caso, la vigilancia ni la responsabilidad del conductor, que debe mantener el control de su vehículo en todo momento.

Activación/desactivación

Vehículos equipados con la función "My Safety" **2**



Para desactivar la función, pulse el interruptor **2** dos veces. Dependiendo del vehículo, la luz de advertencia



se muestra en amarillo o blanco en el panel de instrumentos, o la luz

de advertencia  desaparece del panel de instrumentos.

Para reactivar la función, pulse el botón **2** dos veces.

FUNCIONES ADICIONALES DE AYUDA A LA CONDUCCIÓN

Según el vehículo, la luz de adverten-

cia  se visualiza en gris en el cuadro de instrumentos.

Vehículos equipados con una pantalla multimedia 3



Para obtener más información, consulte el manual del sistema multimedia.

Vehículos no equipados con una pantalla multimedia

(según el vehículo)



– **Con el vehículo parado**, pulse el interruptor 4 tantas veces como sea necesario para acceder a la pestaña



o

– presionar el interruptor 4 y repetidamente el mando 5 o 6 para llegar a la

pestaña .

– presione el interruptor 7 "OK"

– presionar repetidamente el mando 5

o 6 hasta llegar al menú , a continuación, pulsar el interruptor 7 "OK";

– presionar repetidamente el mando 5 o 6 hasta llegar al menú "AYUDA CONDUCCION.", a continuación, pulsar el interruptor 7 "OK";

– presionar repetidamente el mando 5 o 6 hasta llegar al menú "Mantenimiento de carril", a continuación, pulsar el interruptor 7 "OK";

– vuelva a pulsar el botón 7 "OK" para activar o desactivar la función:

–  función activada;

–  función desactivada.

Cuando la función está desactivada, dependiendo del vehículo, la luz de

advertencia  se muestra en amarillo o blanco en el panel de instrumen-

tos, o la luz de advertencia  desaparece del panel de instrumentos.

 Según el vehículo, la función se reactiva en función del tiempo que ha transcurrido desde la última parada del motor:

– cuando se desbloquea el vehículo;

o

– cuando se abre una puerta;

o

– al volver a arrancar el motor.

3

FUNCIONES ADICIONALES DE AYUDA A LA CONDUCCIÓN

Operación



Cuando se activa la función, la luz de advertencia  se muestra en gris en el panel de instrumentos y los indicadores de línea izquierda y derecha **8** se muestran en gris en el panel de instrumentos.

La función está lista para avisar o reaccionar si:

– la velocidad se sitúa entre unos 65 km/h y 170 km/h;

– la luz de advertencia  se muestra en blanco y los indicadores de línea izquierda o derecha **8** se muestran en blanco en el panel de instrumentos.



La función está en funcionamiento si el vehículo:

- se aproxima a un arcén sin activar los intermitentes;
- cruza una línea sin activar los intermitentes;
- cruza una línea discontinua sin activar los intermitentes, si se ha seleccionado el ajuste "Operación on broken line".



En estos casos:

- la función activa una acción en el sistema de dirección del vehículo para corregir la trayectoria del vehículo;

y

- el testigo  parpadea en blanco o, dependiendo del vehículo, el testigo  se muestra en amarillo y el indicador **8** en el lado de la línea cruzada se muestra en amarillo en el cuadro de instrumentos.

En determinados casos, si las medidas correctoras que adopta el sistema de dirección no fueran suficientes, el

testigo  sigue parpadeando en blanco o, según el vehículo, el testigo  se muestra en rojo y el indicador luminoso **8** del lado de la línea rebasada cambia a este color en el cua-

dro de instrumentos. Esto va acompañado de una vibración en el volante.

Si el ajuste "Operación on broken line" no está seleccionado, **la función hace sonar la alarma** si el vehículo cruza una línea discontinua sin activar las luces de indicador de dirección y no hay un borde de carretera lo suficientemente cerca de la línea.

En este caso, la función advierte al conductor:

- mediante una vibración en el volante;

y

- La luz de advertencia  parpadea en blanco o, dependiendo del

vehículo, la luz de advertencia  se muestra en rojo y el indicador **8** en el lado de la línea cruzada pasa a rojo en el cuadro de instrumentos.

Nota: en caso de curvas, la función autoriza a cortar levemente las curvas.

Casos particulares

Alerta "mantener el control".



– Si el sistema se encuentra operativo y no detecta ninguna actividad en el volante de dirección, aparece el mensaje "mantener el control" en el cuadro de instrumentos acompañado de una señal acústica y, según el vehículo, se

FUNCIONES ADICIONALES DE AYUDA A LA CONDUCCIÓN

enciende el testigo  en amarillo hasta que el conductor recupera el control del vehículo.

o

– Si el sistema ha estado en funcionamiento durante un largo periodo de tiempo, aparece el mensaje "mantener el control" en el cuadro de instrumentos acompañado de una alerta sonora

y, según el vehículo, el testigo  se muestra en amarillo y el indicador  del lado de la línea afectada parpadea hasta que el conductor retoma el control del vehículo.



Es posible interrumpir la corrección de la trayectoria en cualquier momento moviendo el volante de dirección.

Función no disponible/deshabilitada temporalmente

La función no está disponible temporalmente o está deshabilitada en los siguientes casos:

- cruce muy rápido de la línea;
- circulación continua sobre una línea;
- aproximadamente cuatro segundos después de cambiar de carril;

- curvas cerradas;
- visibilidad afectada;
- se activa uno de los intermitentes;
- se activan las luces de emergencia;
- se da marcha atrás;
- fuerte aceleración;
- el ancho de vía cambia;
- funcionamiento del control dinámico de conducción ESC;
- se produce una operación del sistema de frenado con antibloqueo.
- se activa el sistema de frenado activo de emergencia;

En caso de obstrucción de la cámara delantera, se muestra el mensaje "Cámara delantera sin visibilidad" en el cuadro de instrumentos.

Limpie el área donde estén situados los sensores.

Desactivación automática

La función se desactiva automáticamente cuando:

- el control dinámico de conducción ESC se encuentra desactivado o averiado;
- el sistema de frenos con antibloqueo no funciona correctamente.
- Hay una bola de remolque conectada eléctricamente a la toma del enganche del remolque.

– se enciende el testigo .

Cuando la función está desactivada, dependiendo del vehículo, la luz de

advertencia  se muestra en amarillo o blanco en el panel de instrumen-

tos, o la luz de advertencia  desaparece del panel de instrumentos.

Ajustes

vehículo equipado con una pantalla multimedia 3



Para acceder a los ajustes de la función desde la pantalla multimedia 3, consulte el manual del sistema multimedia:

– "Actuación en líneas discontinuas": el ajuste permite seleccionar la res-

3

FUNCIONES ADICIONALES DE AYUDA A LA CONDUCCIÓN

puesta de la función si el vehículo rebasa una línea discontinua sin que se haya activado alguno de los intermitentes:

- Ajuste seleccionado: la función puede activar una acción en el sistema de dirección del vehículo con el fin de corregir su trayectoria.
- Ajuste no seleccionado: la función puede advertir al conductor mediante una vibración en el volante sin corregir la trayectoria del vehículo.
- "VIBRACION": ajusta la vibración del volante de dirección para la función "Prevención de salida de carril";
- en función del vehículo, "Anticipación salida carril" o "Advertencia": ajuste el nivel de sensibilidad de la detección de líneas. Para ello, seleccione:

- "Tarde": detección de línea al rebasarla;
- "Normal": detección de línea al aproximarse;
- "Pronto" detección de línea cercana.

Para obtener más información, consulte el manual del sistema multimedia.

Vehículo no equipado con una pantalla multimedia

(según el vehículo)



– **Con el vehículo parado**, pulse el interruptor **4** tantas veces como sea necesario para acceder a la pestaña



o

– presionar el interruptor **4** y repetidamente el mando **5** o **6** para llegar a la

pestaña 

– presione el interruptor **7** "OK"

– presionar repetidamente el mando **5**

o **6** hasta llegar al menú ,

a continuación, pulsar el interruptor **7** "OK";

– presionar repetidamente el mando **5** o **6** hasta llegar al menú "AYUDA

CONDUC.", a continuación, pulsar el interruptor **7** "OK";

– presionar repetidamente el mando **5** o **6** para acceder al menú "Sensibilidad del asistente de mantenimiento de carril" y, a continuación, presionar el interruptor **7** "OK".

– presionar repetidamente el mando **5** o **6** para seleccionar el ajuste, a continuación, presionar **7** "OK".

Averías de funcionamiento

Cuando el sistema detecta un fallo de funcionamiento:

– el testigo  aparece en amarillo o blanco en el cuadro de instrumentos; o según el vehículo

– el testigo  aparece en el cuadro de instrumentos.

En algunos casos, se acompañan de:

– el mensaje "Ayudas conduc. no disponibles";

o

– el mensaje "Revisar ayudas a la conducción";

o

– el mensaje "Revisar cámara delantera".

En estos casos, contacte con un distribuidor autorizado.

FUNCIONES ADICIONALES DE AYUDA A LA CONDUCCIÓN

Advertencias



Esta función es una ayuda complementaria a la conducción. Esta función no exime, en ningún caso, la vigilancia ni la responsabilidad del conductor, que debe mantener el control de su vehículo en todo momento.

Intervenciones/repificaciones del sistema

- En caso de choque, el alineamiento de la cámara puede modificarse y sus prestaciones pueden verse afectadas. Desactive la función y consulte con un Representante de la marca.
- Las intervenciones en la zona donde se encuentra la cámara (reparación, sustitución, modificaciones del parabrisas, etc.) deben ser efectuadas por un profesional cualificado.

El Representante de la marca es el único que está capacitado para intervenir en el sistema.

En caso de alteraciones en el sistema

Algunas condiciones pueden alterar o deteriorar el funcionamiento del sistema. Por ejemplo:

- parabrisas ocultado (por suciedad, hielo, nieve, condensación, etc.);
- un entorno complejo (túnel, etc.);
- condiciones meteorológicas adversas (nieve, lluvia, granizo, hielo negro, etc.);
- mala visibilidad (de noche, niebla, etc.);
- las marcas de carretera son irregulares o difíciles de distinguir (p. ej.: están parcialmente borradas, hay excesivo espaciado entre ellas, la calzada está deformada...);
- deslumbramientos (sol intenso, luces de vehículos que circulan en sentido contrario, etc.);
- la carretera es estrecha, con curvas o sinuosa (curvas cerradas, etc.);
- circulando tras un vehículo que circula en la misma vía.

En este caso, la función "Prevención de salida de carril" podría activarse de forma incorrecta o no activarse en absoluto.

Riesgo de corrección no deseada, incorrecta o no corrección de la trayectoria.

Desactivación de la función

Debe desactivar la función:

- la zona de la cámara ha sido dañada (en el lado del parabrisas o del retrovisor interior);
- la carretera es poco adherente (nieve, hielo, aquaplaning, grava, etc.);
- mala visibilidad (de noche, niebla, etc.);

FUNCIONES ADICIONALES DE AYUDA A LA CONDUCCIÓN

- el parabrisas está agrietado o deformado (no realizar la reparación en esa zona del parabrisas, realice la sustitución en un Representante de la marca);
- el vehículo lleva un remolque o una caravana;
- el vehículo entra en una zona con muchas marcas en la carretera (una zona con obras viales, etc.).

FUNCIONES ADICIONALES DE AYUDA A LA CONDUCCIÓN

Advertencia de ángulo muerto

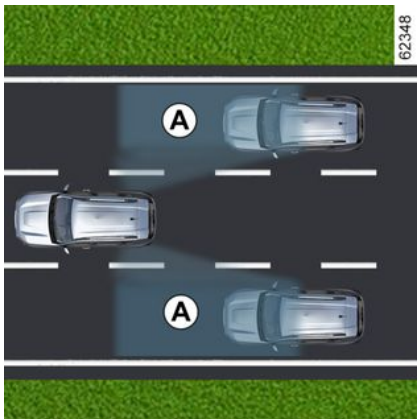

Este sistema informa al conductor en caso de que algún vehículo se encuentre dentro del perímetro de detección **A**.

Este sistema se activa cuando el vehículo circula a una velocidad aproximada de entre 30 km/h y 140 km/h.

Esta función utiliza captadores **1** instalados en los laterales del parachoques delantero y trasero.

Particularidad

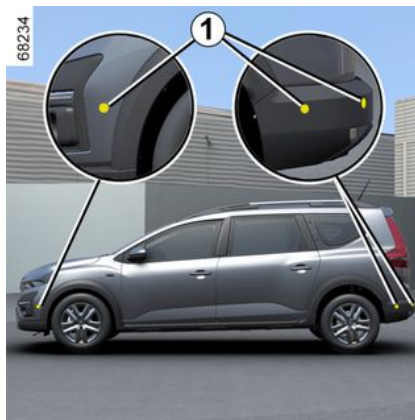

Compruebe que los captadores no queden ocultos (suciedad, barro, nieve...).

Cuando uno de los captadores está oculto, aparece el mensaje "Ángulo muerto limpiar sensor" en el cuadro de instrumentos. Limpie los captadores.



Esta función es una ayuda suplementaria que indica que otro vehículo se encuentra dentro de la zona de ángulo muerto del suyo. Por lo que no puede, en ningún caso, sustituir la vigilancia ni la responsabilidad del conductor durante la conducción.

El conductor debe estar siempre listo para los acontecimientos imprevistos que pueden darse durante la conducción: por tanto, vigile siempre que no haya obstáculos móviles (como un niño, un animal, un cochecito de niños, una bicicleta, etc.) u obstáculos pequeños o finos (como piedras, bolardos, etc.) en el ángulo muerto durante la maniobra.

FUNCIONES ADICIONALES DE AYUDA A LA CONDUCCIÓN

Activación/desactivación



Con el vehículo detenido y el motor en marcha, en la pantalla multimedia **2**, seleccione el menú "AJUSTES"; en la pestaña "VEHÍCULO" elija el menú "AYUDA CONDUCC.", "Ángulo muerto" y, a continuación, "ON" o "OFF".



La capacidad de detección del sistema está regulada para un ancho de carril estándar. Si circula por carriles estrechos, puede detectar los vehículos de otros carriles.

Testigo de advertencia 3

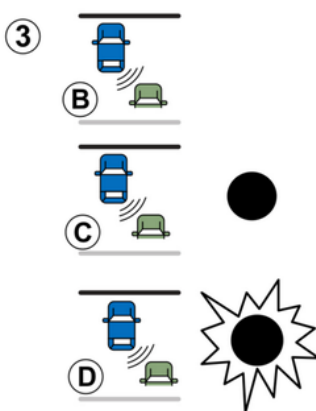

Hay un testigo **3** en cada retrovisor **4**.

Nota: limpie los retrovisores **4** regularmente para que los testigos **3** permanezcan visibles.

Operación



Esta función activa un testigo de advertencia:

- cuando la velocidad del vehículo se encuentre entre los 30 km/h y los 140 km/h;
 - cuando hay un vehículo dentro de la zona de ángulo muerto y se desplaza en el mismo sentido que su vehículo.
- Si el vehículo adelanta a otro vehículo, el indicador **3** solo se activará si el vehículo adelantado queda dentro del ángulo muerto durante más de un segundo.

FUNCIONES ADICIONALES DE AYUDA A LA CONDUCCIÓN

Pantalla **B**

La función está activada y no detecta ningún vehículo.

Pantalla **C**

Primera advertencia: el testigo **3** indica que se ha detectado un vehículo en el ángulo muerto.

Imagen **D**

Cuando el indicador de dirección está activado, el testigo **3** parpadea si se detecta un vehículo dentro de la zona de ángulo muerto en el lado hacia el que va a girar el volante. Si se desactiva el indicador de dirección (intermitente), se pasa a la primera advertencia (pantalla **C**).



Debido a la presencia de captadores en el paragolpes, cualquier intervención (reparación, sustitución, retoque de la pintura...) debe ser efectuada por un profesional cualificado.

Casos en los que no funciona

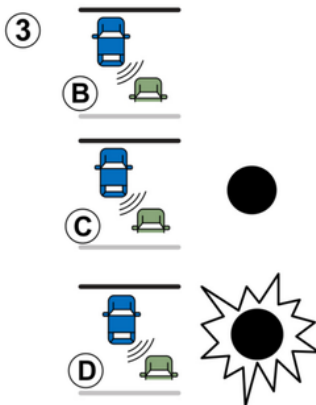

- Si el objeto no se mueve;
- si el tráfico es denso;
- si se conduce por una carretera de curvas;
- si los sensores delantero y trasero detectan un objeto al mismo tiempo (por ejemplo, un camión largo);
- ...

Averías de funcionamiento

Si el sistema detecta un fallo, aparece el mensaje «Revisar alerta ángulo muerto» en el cuadro de instrumentos. Contacte con un Representante de la marca.

Nota: al arrancar el motor, el testigo **3**, la pantalla **B**, parpadeará tres veces. Esta situación es normal.

FUNCIONES ADICIONALES DE AYUDA A LA CONDUCCIÓN

Advertencias



- La capacidad de detección del sistema está regulada para un ancho de carril estándar. Si conduce por un carril ancho, el sistema puede no detectar un vehículo dentro del ángulo muerto.
- En caso de condiciones meteorológicas muy adversas (lluvias intensas, nieve, etc.), el sistema puede interrumpirse temporalmente. Permanezca alerta a las condiciones de circulación.

Riesgo de accidente.



Esta función es una ayuda complementaria a la conducción. Esta función no exime, en ningún caso, la vigilancia ni la responsabilidad del conductor, que debe mantener el control de su vehículo en todo momento.

El conductor debe adaptar la velocidad a las condiciones de circulación en todo momento, independientemente de las indicaciones del sistema.

El sistema no debe confundirse en ningún caso con un detector de obstáculos o un sistema anticolisión.

Intervenciones/reparaciones del sistema

- En caso de choque, puede modificarse el alineamiento del radar, por lo que su funcionamiento se vería afectado. Desactive la función y consulte con un Representante de la marca.
- Las intervenciones en la zona donde se encuentran los radares (reparaciones, sustituciones, etc.) deben ser efectuadas por un profesional cualificado.

El Representante de la marca es el único que está capacitado para intervenir en el sistema.

En caso de alteración del sistema

Algunas condiciones pueden alterar o deteriorar el funcionamiento del sistema, por ejemplo:

- entorno complejo (puentes metálicos, túneles, carreteras con obstáculos en el borde, etc.);
- condiciones meteorológicas adversas (nieve, granizo, hielo negro, etc.).

Riesgo de falsas alarmas o ausencia de las advertencias

En caso de que el sistema se comporte de manera anómala, desactívelo y contacte con un distribuidor autorizado.



Limitación del funcionamiento del sistema

- La zona del radar debe permanecer limpia y sin alteraciones para garantizar el buen funcionamiento del sistema.
- Puede que el sistema no reconozca los objetos pequeños que se acerquen al vehículo (motos, bicicletas, peatones, etc.).
- Cuando el vehículo entre en esquinas y curvas, puede que los detectores dejen de detectar los vehículos de los carriles contiguos.
- El sistema no da una advertencia cuando los radares derecho e izquierdo detectan al mismo tiempo vehículos que vayan a una velocidad similar (p. ej.: tráfico en una carretera de tres carriles).
- Puede que el sistema no reaccione cuando haya una diferencia importante de velocidad con los demás vehículos.
- Si el vehículo está siendo adelantado por un vehículo largo (p. ej.: vehículo con artículos pesados que adelanta a una velocidad similar al suyo), puede que el sistema interrumpa la advertencia antes del final de la maniobra.
- El vehículo circula por una carretera sinuosa.

Desactivación de la función

Debe desactivar la función si:

- la zona de radar ha sido dañada (paragolpes trasero);
- el vehículo está equipado con un sistema de remolcado.

FUNCIONES ADICIONALES DE AYUDA A LA CONDUCCIÓN

Frenado activo de emergencia

Sistema A

Ubicación del radar 1



Con la ayuda de los datos del radar 1, el sistema determina la distancia:

– el vehículo situado delante en el mismo carril;

o

– de los vehículos que se aproximan en sentido contrario en un cruce.

El sistema informa al conductor en caso de riesgo de choque frontal para permitir las maniobras de emergencia

adecuadas (pisar el pedal de freno o girar el volante).

Dependiendo de la reacción del conductor, el sistema puede ayudar con el frenado para limitar daños o impedir un choque.

Asegúrese de que la zona del radar no esté obstruido (por suciedad, barro, nieve, colocación incorrecta de la placa de matrícula delantera, etc.), golpeada, modificada (pintura incluida) u oculta por cualquier accesorio instalado en la parte delantera del vehículo (en la rejilla o el logotipo, etc.).



Este sistema puede aplicar un frenado máximo al vehículo hasta que quede completamente parado, si es necesario.

Por razones de seguridad, lleve siempre el cinturón abrochado cuando se encuentre en su vehículo y asegúrese de se ha colocado todo el equipaje correctamente para que ningún objeto salga despedido y golpee a los ocupantes.



Esta función es una ayuda complementaria a la conducción. Esta función no exime, en ningún caso, la vigilancia ni la responsabilidad del conductor, que debe mantener el control de su vehículo en todo momento.

Operación

Reconocimiento de los vehículos

Circulando a una velocidad comprendida entre 7 y 170 km/h, si hay riesgo de colisión con el vehículo que circula delante, el sistema:

– **le avisa de un riesgo de colisión:**

se muestra el testigo  en el cuadro de instrumentos acompañado de un aviso sonoro y, según el vehículo, del mensaje 2 "Frene".

Si el conductor pisa el pedal de freno y el sistema sigue detectando riesgo de colisión, la fuerza de frenado se acentúa.

– **puede activarse el frenado:**

si el conductor no reacciona después de la alerta y la colisión es inminente.

FUNCIONES ADICIONALES DE AYUDA A LA CONDUCCIÓN



Si el vehículo se parase como consecuencia de un frenado activo de emergencia, el conductor debe mantener el vehículo parado pisando el pedal de freno.

Nota: si el conductor utiliza los mandos del vehículo (volante, pedales, etc.) el sistema puede retrasar algunas operaciones o no activarse.



En caso de una maniobra de emergencia, puede detener el frenado en cualquier momento:

- con una presión rápida sobre el pedal del acelerador;
- o
- con un golpe de volante en una maniobra de esquivar.

Particularidades de las advertencias

Dependiendo de la velocidad, la advertencia y el frenado pueden activarse simultáneamente.

Particularidades de los vehículos parados

Se detecta un vehículo parado con el vehículo circulando a una velocidad entre aproximadamente 7 y 80 km/h. El sistema no está activo y no emite ninguna advertencia para los vehículos parados cuando se sobrepasa una velocidad de aproximadamente 80 km/h.

Particularidades de los vehículos que se aproximan en sentido contrario en un cruce

En un cruce, cuando desea cambiar de sentido (p. ej. **A**), el sistema detecta los vehículos que se aproximan en sentido contrario a una velocidad de entre 30 km/h y 55 km/h cuando:

- su vehículo circula a una velocidad de entre 7 km/h y 25 km/h;
- ha activado el indicador de dirección.

El sistema está inactivo y no activa una alerta.

FUNCIONES ADICIONALES DE AYUDA A LA CONDUCCIÓN

Activación, desactivación del sistema

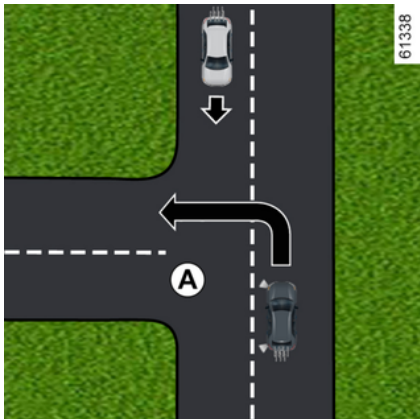

Vehículos equipados con una pantalla multimedia 3

Consulte el manual del sistema multimedia.

Vehículos no equipados con una pantalla multimedia

(sistema **A** o **B**, según el vehículo)

Sistema **A**

- Con el vehículo parado, pulse el botón **4** tantas veces como sea necesario para acceder a la pestaña "VEHÍCULO";
- pulse repetidas veces el mando **5** o **6** para llegar al menú "AJUSTES". Presione el interruptor **7** "OK";
- pulse repetidas veces el mando **5** o **6** para llegar al menú "AYUDA CONDUCT.". Presione el interruptor **7** "OK";
- presione repetidamente el mando **5** o **6** hasta llegar al menú "Frenado activo" y pulse el interruptor **7** "OK".



Presione de nuevo el interruptor **7** "OK" para activar o desactivar la función:

función activada;

función desactivada.

El testigo  se enciende en amarillo en el cuadro de instrumentos cuando el sistema está desactivado.

FUNCIONES ADICIONALES DE AYUDA A LA CONDUCCIÓN





Sistema B

– Con el vehículo parado, pulse repetidamente los mandos **5** o **6** para ir a la

pestaña ;

– La función se puede activar y desactivar manteniendo pulsado uno de los mandos **5** o **6**.

El testigo  se enciende en amarillo en el cuadro de instrumentos cuando el sistema está desactivado.

 La función se activa automáticamente cada vez que se arranca el vehículo.

Temporalmente no disponible

Si el sistema detecta una indisponibili-

dad temporal, el testigo  se visualiza en amarillo en el cuadro de instrumentos acompañado, según el vehículo, del mensaje "Radar delantero sin visibilidad".

Las posibles causas son:

– El sistema se interrumpe temporalmente (p. ej., la rejilla delantera está cubierta de suciedad, barro, nieve, etc.). En este caso, aparque el vehículo y apague el motor. Limpie la rejilla del paragolpes delantero. La próxima vez que arranque el motor, los indicadores y, según el vehículo, el mensaje se apagarán.

Si no es el caso, puede deberse a otra causa; contacte con un distribuidor autorizado.

Averías de funcionamiento

 y  aparecen en amarillo en el cuadro de instrumentos y, según

el vehículo, el testigo  se visualiza también en amarillo acompañado del mensaje "Revisar radar delantero" o "Revisar cámara/radar": indican que el sistema ha detectado un fallo de

funcionamiento. Consulte a un Representante de la marca.

 La función se activa automáticamente cada vez que se arranca el vehículo.

3

Limitaciones del funcionamiento del sistema

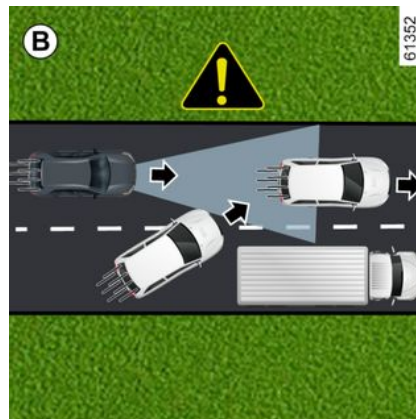

Reconocimiento de vehículos

El sistema solo registrará los vehículos que cambien al mismo carril (p. ej., **B**) una vez que entren en las zonas de detección del radar.

El sistema puede activar un frenado diferido.

FUNCIONES ADICIONALES DE AYUDA A LA CONDUCCIÓN

3

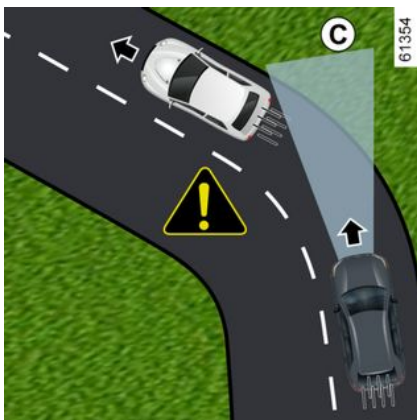

Reconocimiento en las curvas

Al entrar en una curva o un giro, es posible que el radar no pueda reconocer temporalmente el vehículo que circula delante (p. ej., **C**).

Al salir de una curva, el reconocimiento por parte del sistema del vehículo de delante podría alterarse o retrasarse.

El sistema puede activar un frenado diferido.

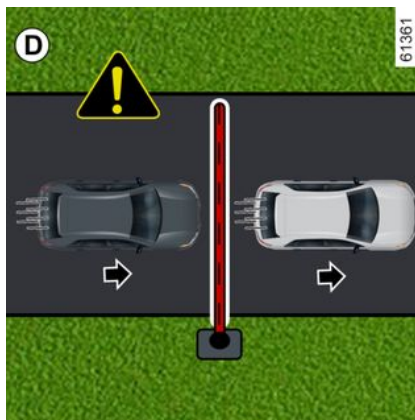

No detección de obstáculos fijos y objetos de pequeño tamaño

El sistema no puede reconocer:

- peatones, bicicletas, patinetes, etc.;
- animales;
- obstáculos fijos (barreras de peaje, muros, etc.) (p. ej.: **D**).

El sistema no tiene en cuenta tales objetos. Estos no activan ninguna alerta o reacción por parte del sistema.

E



Vehículos ocultos debido a variaciones de relieve del suelo

El sistema no registrará los vehículos que circulan en pendientes de subida o bajada cuando están ocultos por el terreno o cuando se encuentran fuera de las zonas de detección de radar.

Vehículos fuera de las zonas de detección del radar

El sistema reaccionará tarde o no reaccionará en absoluto si los vehículos detectados están fuera de las zonas de detección del radar, especialmente en las situaciones siguientes:

FUNCIONES ADICIONALES DE AYUDA A LA CONDUCCIÓN

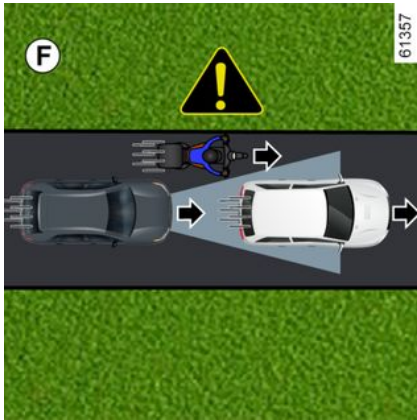

- vehículos que transportan objetos largos que sobrepasen las dimensiones máximas;
- la longitud real de los vehículos altos (p. ej.: **E**) está fuera de la zona de detección del radar (vehículo que remolca un equipo agrícola, maquinaria de construcción, etc.);
- vehículos que no están lo suficientemente centrados en el carril;
- vehículos estrechos muy próximos (p. ej.: **F**).

FUNCIONES ADICIONALES DE AYUDA A LA CONDUCCIÓN

Advertencias



Frenado activo de emergencia

Esta función es una ayuda complementaria a la conducción. Esta función no exime, en ningún caso, la vigilancia ni la responsabilidad del conductor, que debe mantener el control de su vehículo en todo momento. La activación de esta función se puede retrasar o inhibir cuando el sistema detecta señales claras de control del vehículo por parte del conductor (acción sobre el volante, pedales etc.).

El sistema no se puede activar:

- cuando la palanca de velocidades está en posición de marcha atrás;
- cuando el freno de aparcamiento está activado;
- cuando se ha activado el control dinámico de la conducción (ESC).

Intervenciones/reparaciones del sistema

- En caso de choque, puede haber cambios en el radar, lo que puede afectar a su funcionamiento. Desactive la función y consulte con un Representante de la marca.
- Las intervenciones en la zona donde se encuentra el radar (reparación, sustitución, modificaciones del parabrisas, etc.) deben ser efectuadas por un profesional cualificado.

El Representante de la marca es el único que está capacitado para intervenir en el sistema.



En caso de alteración del sistema

Algunas condiciones pueden alterar o deteriorar el funcionamiento del sistema, por ejemplo:

- un entorno complejo (puente metálico, túnel, etc.);
- condiciones climáticas adversas (nieve, granizo, hielo, etc.);
- ocultación de la zona del radar (por suciedad, hielo, nieve, condensación, etc.);
- ...

En estas condiciones, puede que el sistema no reaccione, avise al conductor o frene inesperadamente.

Limitación del funcionamiento del sistema

- Cada vez que se arranca el vehículo, el sistema realiza una calibración según el entorno del vehículo y puede quedar inactivo durante un período de hasta tres minutos;
- Un vehículo que se aproxima en sentido contrario no activará ninguna alerta ni ninguna acción del sistema si no se cumplen las condiciones detalladas en el párrafo "Particularidades de los vehículos que se aproximan en sentido contrario en un cruce" (consulte las páginas anteriores);
- Para garantizar el funcionamiento correcto del sistema, la zona del radar debe permanecer limpia y sin modificaciones;
- Puede que el sistema no reaccione ante vehículos de volumen reducido, como motocicletas, con la misma eficacia que con los demás vehículos;
- El sistema puede no funcionar correctamente cuando la superficie de la carretera sea deslizante (lluvia, nieve, hielo, etc.);
- ...

En estas condiciones, puede que el sistema no reaccione, avise al conductor o frene inesperadamente.

FUNCIONES ADICIONALES DE AYUDA A LA CONDUCCIÓN



Desactivación de la función

Debe desactivar la función si:

- la parte delantera del vehículo ha sufrido daños (impacto, arañazo en el radar, etc.);
- el vehículo está siendo remolcado (avería);
- no circula por una carretera asfaltada.

En caso de que el sistema se comporte de manera anómala, desactívelo y contacte con un distribuidor autorizado.

Interrupción de la función

Puede interrumpir el funcionamiento del frenado activo en cualquier momento pisando brevemente el pedal del acelerador o girando el volante en una maniobra para evitar una colisión.

FUNCIONES ADICIONALES DE AYUDA A LA CONDUCCIÓN

Sistema B



El sistema utiliza información procedente de la cámara **1**, para determinar la distancia que separa a su vehículo:

- el vehículo situado delante en el mismo carril;
- o
- los vehículos que se aproximan en sentido contrario en el contexto de una maniobra de cambio de sentido;
- o
- de vehículos que pasan perpendicularmente;
- o
- los vehículos parados;

o

- los peatones y ciclistas circundantes.

El sistema informa al conductor en caso de riesgo de choque frontal para permitir las maniobras de emergencia adecuadas (pisar el pedal de freno o girar el volante).

Dependiendo de la reacción del conductor, el sistema puede ayudar con el frenado para limitar daños o impedir un choque.

El sistema está inactivo y no activa una alerta.



Esta función es una ayuda complementaria a la conducción.

Esta función no exime, en ningún caso, la vigilancia ni la responsabilidad del conductor, que debe mantener el control de su vehículo en todo momento.



Este sistema puede aplicar un frenado máximo al vehículo hasta que quede completamente parado, si es necesario.

Por razones de seguridad, lleve siempre el cinturón abrochado cuando se encuentre en su vehículo y asegúrese de se ha colocado todo el equipaje correctamente para que ningún objeto salga despedido y golpee a los ocupantes.

Ubicación de la cámara 1

Asegúrese de que el parabrisas no quede oculto (por suciedad, barro, nieve, condensación, etc.).

Operación

Durante la conducción, cuando existe riesgo de colisión, el sistema:

- **avisa del riesgo de accidente:** se muestra el mensaje "Obstáculo detectado" en el cuadro de instrumentos acompañado de una señal acústica.

Nota: si el conductor pisa el pedal del freno y el sistema sigue detectando riesgo de colisión, puede incrementar-se la fuerza de frenado en caso de

FUNCIONES ADICIONALES DE AYUDA A LA CONDUCCIÓN

Detección de vehículos que cruzan el carril perpendicularmente

El sistema detecta los vehículos que cruzan el carril perpendicularmente cuando:

– el vehículo circula a una velocidad comprendida entre 5 km/h y 85 km/h aproximadamente.

Detección de vehículos detenidos en el carril

El sistema detecta los vehículos parados cuando:

– el vehículo circula a una velocidad comprendida entre 5 km/h y 85 km/h aproximadamente.

Detección de los peatones y los ciclistas

Detección de peatones y ciclistas en el mismo carril

El sistema detecta peatones y ciclistas cuando:

– el vehículo circula a una velocidad comprendida entre 5 km/h y 85 km/h aproximadamente.

Detección de peatones y ciclistas al cambiar de dirección

El sistema detecta peatones y ciclistas cuando:

– el vehículo circula a una velocidad comprendida entre 7 km/h y 30 km/h aproximadamente.

Activación/desactivación



Según el vehículo, la función se reactiva en función del tiempo que ha transcurrido desde la última parada del motor:

- cuando se desbloquea el vehículo;
- o
- cuando se abre una puerta;
- o
- al volver a arrancar el motor.

Activación, desactivación del sistema desde la pantalla multimedia 2



Para activar o desactivar la función, consulte el manual del sistema multimedia.

Seleccionar "ON" u "OFF".

Activación, desactivación del sistema desde el ordenador de a bordo 3

(según el vehículo)

3

FUNCIONES ADICIONALES DE AYUDA A LA CONDUCCIÓN



– Con el vehículo parado, pulse el interruptor **4** tantas veces como sea necesario para acceder a la pestaña



o

– presionar el interruptor **4** y repetidamente el mando **5** o **6** para llegar a la

pestaña

– presione el interruptor **7** "OK"

– presionar repetidamente el mando **5**

o **6** hasta llegar al menú , a continuación, pulsar el interruptor **7** "OK";

– presionar repetidamente el mando **5** o **6** hasta llegar al menú "AYUDA CONDUCT.", a continuación, pulsar el interruptor **7** "OK";

– presionar repetidamente el mando **5** o **6** hasta llegar al menú "Frenado activo", a continuación, pulsar el interruptor **7** "OK";

– Presione de nuevo el interruptor **7** "OK" para activar o desactivar la función:

– función activada;

– función desactivada.

Tras la desactivación del sistema, se

enciende el testigo  o, según el

vehículo, el testigo  en el cuadro de instrumentos. Cuando se activa el sistema, el testigo desaparece.

Ajustes



Por razones de seguridad, los reglajes deben efectuarse con el vehículo parado.

Ajustes desde la pantalla multimedia **2**

(según el vehículo)



Con el vehículo detenido, para tener acceso a la configuración de las funciones desde la pantalla multimedia **2**; consultar las instrucciones multimedia:

– "Aviso": ajusta el nivel de sensibilidad de la alerta. Para ello, seleccione:

- « Tarde » ;
- « Normal » ;
- « Pronto » .

Para obtener más información, consulte el manual del sistema multimedia.

FUNCIONES ADICIONALES DE AYUDA A LA CONDUCCIÓN

Ajustes del ordenador de a bordo **3**



– Con el vehículo parado, pulse el interruptor **4** tantas veces como sea necesario para acceder a la pestaña



o

– presionar el interruptor **4** y repetidamente el mando **5** o **6** para llegar a la

pestaña

– presione el interruptor **7** "OK"

– presionar repetidamente el mando **5**

o **6** hasta llegar al menú , a continuación, pulsar el interruptor **7** "OK";

– presionar repetidamente el mando **5** o **6** hasta llegar al menú "AYUDA CONduc.", a continuación, pulsar el interruptor **7** "OK";

– presione repetidamente el mando **5** o **6** hasta llegar al menú "Sensibilidad del frenado activo" y presione el interruptor **7** "OK";

– presionar repetidamente el mando **5** o **6** para seleccionar el ajuste, a continuación, presionar **7** "OK".

Temporalmente no disponible

Si el sistema detecta un fallo temporal,

el testigo o, según el vehículo,

el testigo se enciende en el cuadro de instrumentos.

Las posibles causas son:

– el sistema está temporalmente cegado (deslumbramiento por el sol o por las luces de otros vehículos, malas condiciones meteorológicas, etc.). El sistema estará operativo de nuevo cuando haya una mejor visibilidad.

– el sistema se desestabiliza temporalmente (por ejemplo: parabrisas tapado por suciedad, nieve, condensación, etc.). En este caso, aparque el vehículo y apague el motor. Limpie el parabrisas. La próxima vez que se arranque el motor, tras unos cinco o diez minutos de conducción, el testigo

y el mensaje desaparecen. Si no es el caso, puede deberse a otra causa; contacte con un distribuidor autorizado.

Averías de funcionamiento

Cuando la función detecta una anomalía

de funcionamiento, el testigo o, dependiendo del vehículo, el testigo

aparece en el panel de instrumentos.

Consulte a un Representante de la marca.

FUNCIONES ADICIONALES DE AYUDA A LA CONDUCCIÓN

Advertencias



Esta función es una ayuda complementaria a la conducción. Esta función no exime, en ningún caso, la vigilancia ni la responsabilidad del conductor, que debe mantener el control de su vehículo en todo momento.

La activación de esta función se puede retrasar o inhibir cuando el sistema detecta señales claras de control del vehículo por parte del conductor (acción sobre el volante, pedales etc.).

El sistema no se puede activar cuando:

- el control dinámico de conducción (ESC) se ha activado.

Intervenciones/reparaciones del sistema

- En caso de choque, el alineamiento de la cámara puede modificarse y sus prestaciones pueden verse afectadas. Desactive la función y consulte con un Representante de la marca.
- Las intervenciones en la zona donde se encuentra la cámara (reparación, sustitución, modificaciones del parabrisas, etc.) deben ser efectuadas por un profesional cualificado.

El Representante de la marca es el único que está capacitado para intervenir en el sistema.

En caso de alteración del sistema

Algunas condiciones pueden alterar o deteriorar el funcionamiento del sistema. Por ejemplo:

- condiciones meteorológicas adversas (nieve, lluvia, granizo, hielo negro, etc.);
- mala visibilidad (de noche, niebla, etc.);
- hay poco contraste entre el objeto (vehículo, peatón, etc.) y los alrededores (por ejemplo peatón vestido de blanco situado en una zona de nieve, etc.);
- deslumbramientos (sol intenso, luces de vehículos que circulan en sentido contrario, etc.);
- parabrisas ocultado (por suciedad, hielo, nieve, condensación, etc.).
- ...

En estas condiciones, puede que el sistema no reaccione, avise al conductor o frene inesperadamente.

Limitación del funcionamiento del sistema

- Cada vez que se arranca el vehículo, el sistema realiza una calibración según el entorno del vehículo y puede quedar inactivo durante un período de tiempo de entre aproximadamente dos a cinco minutos de conducción;
- la cámara debe permanecer limpia y sin modificaciones para garantizar el buen funcionamiento del sistema;

FUNCIONES ADICIONALES DE AYUDA A LA CONDUCCIÓN

- puede que el sistema no reaccione ante vehículos de volumen reducido como motos con la misma eficacia que con los demás vehículos;
- puede que el sistema no funcione correctamente cuando la superficie de la carretera sea deslizante (lluvia, nieve, hielo, etc.) ;
- para garantizar el correcto funcionamiento, el sistema debe distinguir todo el obstáculo. Por lo que el sistema no puede detectar:
 - peatones/ciclistas en la oscuridad o en condiciones de escasa iluminación;
 - peatones/ciclistas parcialmente visibles;
 - peatones por debajo de los 80 cm aproximadamente;
 - peatones que transporten objetos voluminosos;
 - ...

En estas condiciones, puede que el sistema no reaccione, avise al conductor o frene inesperadamente.

Desactivación de la función

Debe desactivar la función:

- se ha dañado la zona de la cámara (por ejemplo, en el interior o desde el exterior del parabrisas);
- el vehículo está siendo remolcado (avería);
- el parabrisas está agrietado o deformado (no realice la reparación en esta zona del parabrisas, deje que lo cambie un representante de la marca);
- no circula por una carretera asfaltada.

En caso de que el sistema se comporte de manera anómala, desactívelo y contacte con un distribuidor autorizado.

Interrupción de la función

Puede interrumpir el funcionamiento del frenado activo en cualquier momento pisando brevemente el pedal del acelerador o girando el volante en una maniobra para evitar una colisión.

FUNCIONES ADICIONALES DE AYUDA A LA CONDUCCIÓN

Advertencia de vigilancia del conductor

La advertencia de vigilancia del conductor es una función que analiza el comportamiento del conductor (estilo de conducción, dirección del vehículo, etc.) y le avisa si existe riesgo de quedarse adormecimiento.

Tiene en cuenta indicadores tales como:

- movimientos del volante;
- acciones del conductor en otros sistemas (indicadores, pedal del freno, etc.).



Esta función es una ayuda suplementaria de conducción en caso de riesgo de fatiga. La función no está operativa en el vehículo. La función no puede, en ningún caso, reemplazar la responsabilidad del conductor durante la circulación.

El conductor debe adaptar siempre su forma de conducción en función del grado de atención, independientemente de las indicaciones del sistema.

Operación



La función está lista para avisar al conductor si:

- han transcurrido unos minutos desde la última parada del vehículo;
- La velocidad del vehículo supera aproximadamente los 70 km/h.

En caso de riesgo de fatiga o de disminución de la atención, se visualiza el mensaje "Alerta de fatiga Haga un descanso" en el cuadro de instrumentos **1** acompañado de una señal acústica.

Presione el interruptor **5 OK** para borrar la alerta. Se recomienda detenerse lo antes posible para un descanso.

Después de eliminar el mensaje, el sistema sigue monitorizando la vigilancia y emite una nueva advertencia si es necesario.



La advertencia de vigilancia del conductor supervisa continuamente la atención del conductor y puede proporcionar varias advertencias por viaje. El sistema se reinicia cada vez que se arranca el motor.

Activación/desactivación de advertencias



Por razones de seguridad, los reglajes deben efectuarse con el vehículo parado.

FUNCIONES ADICIONALES DE AYUDA A LA CONDUCCIÓN

i Según el vehículo, las alertas se reactivan en función del tiempo que ha transcurrido desde la última vez que se paró el motor:

- cuando se desbloquea el vehículo;
- o
- cuando se abre una puerta;
- o
- al volver a arrancar el motor.

i Cuando se desactivan las alertas, el sistema sigue evaluando el estado de fatiga del conductor.

Activar y desactivar las alertas mediante el botón **6** "My Safety"



- **Para desactivar las alertas**, presione el botón **6** dos veces;
- **para reactivarlas**; presionar el botón **6** una vez.

Activación y desactivación de las alertas desde la pantalla multimedia **7**



Para activar o desactivar las alertas, consultar las instrucciones multimedia. Seleccione "ON" o "OFF".

Activación, desactivación de las alertas desde el ordenador de a bordo **1**

(según el vehículo)

FUNCIONES ADICIONALES DE AYUDA A LA CONDUCCIÓN



– Con el vehículo parado, pulse el interruptor **2** tantas veces como sea necesario para acceder a la pestaña



o

– presionar el interruptor **2** y repetidamente el mando **3** o **4** para llegar a la

pestaña

– presione el interruptor **5** "OK"

– presionar repetidamente el mando **3**

o **4** hasta llegar al menú , a continuación, pulsar el interruptor **5** "OK";

– presionar repetidamente el mando **3** o **4** hasta llegar al menú "AYUDA CONDUCT.", a continuación, pulsar el interruptor **5** "OK";

– presione repetidamente el mando **3** o **4** para llegar al menú "Advertencia de vigilancia" y, a continuación, pulse el interruptor **5** "OK";

– pulse de nuevo el botón **5** "OK" para activar o desactivar las alertas:

- advertencias activadas;
- advertencias desactivadas.

Limitaciones del funcionamiento del sistema

Algunas condiciones pueden perturbar o perjudicar el funcionamiento del sistema. Por ejemplo:

- ciertos estilos de conducción (conducción incorrecta, etc.);
- conducir por una carretera en malas condiciones;
- viento lateral fuerte;
- el reloj está mal configurado (en función del vehículo);
- carreteras sinuosas;
- arrastre de algún remolque.

Averías de funcionamiento

Si el sistema detecta una avería, el mensaje "Cont. vigilancia a revisar" y

el testigo

Haga que un representante de la marca revise el sistema.

Reconocimiento de señales de tráfico



El sistema es capaz de mostrar los límites de velocidad en el cuadro de instrumentos en función de las señales de tráfico que se detecten en los arce-nes de la carretera.

Utiliza principalmente la información procedente de la cámara **1** fijada en el parabrisas, detrás del retrovisor.

En función del país, el sistema también recurre a la información procedente de la suscripción a los mapas para la interpretación de determinadas señales (entradas de ciudades, etc.).

FUNCIONES ADICIONALES DE AYUDA A LA CONDUCCIÓN

La señal que se visualiza en el cuadro de instrumentos cambia cuando el sistema detecta una señal de tráfico.

Una vez que se active el limitador, el regulador de velocidad o el regulador de velocidad adaptativo, es posible adaptar la consigna del límite de velocidad a los valores que muestre el sistema ("Limitador de velocidad" → 262 y "Regulador de velocidad" → 266) en el cuadro de instrumentos.

En caso de sobrepasar el límite de velocidad detectado, se modifica la señal de tráfico que aparece en el cuadro de instrumentos con objeto de informar al conductor.

Ubicación de la cámara 1

Asegúrese de que el parabrisas no quede oculto (por suciedad, barro, nieve, condensación, etc.).

Particularidades

En el caso de vehículos con suscripción a los mapas:

– si el vehículo circula por un país con unidades de velocidad distintas a las del vehículo, el sistema muestra la señal de limitación de velocidad en la unidad del país, junto con el límite de velocidad convertido a la unidad empleada por el cuadro de instrumentos del vehículo.

– En países donde se reduce el límite de velocidad de determinadas carreteras a causa de la lluvia, el sistema puede modificar la limitación detectada tras tener activados los limpiaparabrisas durante unos segundos.

En el caso de los vehículos sin suscripción a los mapas: cuando se circule por países en los que las unidades de velocidad difieran de las del vehículo, es posible seleccionar manualmente la unidad que aparece en el cuadro de instrumentos (por ejemplo, cambiar de millas a kilómetros) para mostrar una información precisa "Pantallas e indicadores" → 131.

Nota:

El sistema no tiene en cuenta las limitaciones excepcionales, como los días con restricciones por alta contaminación.

Operación

Testigos de advertencia



FUNCIONES ADICIONALES DE AYUDA A LA CONDUCCIÓN

62336



La función muestra los siguientes indicadores:

2. Señales de límite de velocidad y señales adicionales de límite de velocidad (velocidad en rampa de salida con una flecha, velocidad con una caravana, límite de velocidad con longitud de tramo de aplicación, etc.)

3. Señales adicionales de tráfico (inicio de zona de no adelantamiento).

En caso de superar el límite de velocidad detectado, parpadea un círculo alrededor de la señal de tráfico (testigo **2**) acompañado, según el vehículo, de una señal acústica que se emite como aviso durante unos segundos. Permanece encendido en el cuadro de instrumentos durante todo el tiempo que el

vehículo se encuentre por encima del límite de velocidad registrado.



Suscripción a los mapas

La detección de las señales de tráfico está asociada a una suscripción a los mapas.

Para gestionar la suscripción, consulte el manual del sistema multimedia.

Si no hay suscripción, el sistema se limitará a tener en cuenta las señales de límite de velocidad cuando sean detectadas por la cámara.

El sistema deja de tener en cuenta la información relacionada con los mapas. La disponibilidad del límite de velocidad puede verse afectada.

Activación/desactivación



Por razones de seguridad, los reglajes deben efectuarse con el vehículo parado.



En función del vehículo y del tiempo transcurrido desde la última parada del motor, la alerta sonora se reactiva:

– cuando se desbloquea el vehículo;

o

– cuando se abre una puerta;

o

– al volver a arrancar el motor.

FUNCIONES ADICIONALES DE AYUDA A LA CONDUCCIÓN

Activación y desactivación de la alerta sonora por exceso de velocidad, con el botón 4 "My Safety"



- Para desactivar la alerta sonora, presione el botón 4 dos veces consecutivas. El indicador luminoso del botón 4 de apaga;
- Para reactivar la alerta sonora, presione el botón 4 una vez. El indicador luminoso del botón 4 se enciende.

Activación, desactivación de la alerta sonora por exceso de velocidad desde la pantalla multimedia 5



Para activar o desactivar la alerta sonora, consultar las instrucciones multimedia.

Seleccione "ON" o "OFF".

Activación, desactivación de la alerta sonora por exceso de velocidad desde el ordenador de a bordo 6

(según el vehículo)



– Con el vehículo detenido, presione el interruptor 7 tantas veces como sea necesario hasta acceder a la pestaña



o

– presione el interruptor 7 y repetidamente el mando 8 o 9 hasta alcanzar

la pestaña ;

– presione el interruptor 10 "OK"
– presione repetidamente el mando 8

o 9 para llegar al menú , a continuación, presione el interruptor 10 "OK";



– presione repetidamente el mando 8 o 9 para llegar al menú "AYUDA CON-

FUNCIONES ADICIONALES DE AYUDA A LA CONDUCCIÓN

DUC.", a continuación, presione el interruptor **10 "OK"**;

– presione repetidamente el mando **8** o **9** para llegar al menú "Alerta de veloc.", a continuación, presione el interruptor **10 "OK"**;

– presione de nuevo el interruptor **10 "OK"** para activar o desactivar la alerta sonora:

-  alerta activada;
-  alerta desactivada.

Modificación de la velocidad limitada o de la velocidad de regulación



Para adaptar el limitador de velocidad, el regulador de velocidad o el valor de

consigna del regulador de velocidad al límite de velocidad registrado, presione el interruptor **11 (RES/+)** o **12 (SET -/)**.

Indisponibilidad temporal

Si el sistema no está disponible por motivos relacionados con la cámara o los datos de los mapas, el símbolo



o, según el vehículo, el símbolo



aparece en el cuadro de instrumentos. Si el problema persiste, consulte a un Representante de la marca.

Puede que el sistema no detecte la limitación de velocidad si:

- el parabrisas no está limpio;
- la cámara está deslumbrada por el sol;
- hay mala visibilidad (niebla, etc.);
- las señales son ilegibles (nieve, etc.) o están tapadas (por otro vehículo o por árboles);
- la información del mapa no está actualizada

Nota: cuando la cámara delantera está oscurecida, el mensaje "Cámara delantera sin visibilidad" aparece en el cuadro de instrumentos. Limpiar la zona del parabrisas situada delante de la cámara.

Averías de funcionamiento

Cuando el sistema detecta una anomalía de funcionamiento, aparece el

mensaje 

o en función del

vehículo,  en el cuadro de instrumentos.

En algunos casos, se acompañan del siguiente mensaje:

- « Ayudas conduc. no disponibles » ;
- o
- « Revisar cámara delantera » ;
- o
- « Revisar ayudas a la conducción » .

Consulte a un Representante de la marca.

FUNCIONES ADICIONALES DE AYUDA A LA CONDUCCIÓN



Esta función es una ayuda complementaria a la conducción. Esta función no exime, en ningún caso, la vigilancia ni la responsabilidad del conductor, que debe mantener el control de su vehículo en todo momento.

El conductor debe adaptar siempre su velocidad a las normas de circulación y a las condiciones del tráfico, con independencia de las indicaciones del sistema.

Es posible que el sistema no detecte todas las señales de límite de velocidad o las interprete incorrectamente.

El conductor no debe ignorar las señales de tráfico no detectadas por el sistema y debe dar prioridad al cumplimiento de las señales de tráfico reales y del código de circulación.

En caso de mala visibilidad (niebla, nieve, hielo, etc.), es posible que el sistema no indique al conductor la velocidad adecuada.

LIMITADOR DE VELOCIDAD



El limitador de velocidad es una función que le ayuda a no rebasar una velocidad de circulación que usted haya elegido, llamada **velocidad limitada**.



Puede enlazar el limitador de velocidad a la función "Reconocimiento de señales de tráfico" → 256.



La función limitador de velocidad no actúa en ningún caso en el sistema de frenado.

Mandos

1. Interruptor On/Off del limitador de velocidad.
2. Interruptor On/Off del regulador de velocidad.
3. Contactor para activar y disminuir la velocidad limitada (SET).
4. El contactor para activar y aumentar la velocidad limitada o para ajustar la velocidad limitada memorizada (RES).
5. Pone la función en espera y memoriza la velocidad limitada (0).

Conducción

Cuando se ha ajustado una velocidad limitada pero no se ha alcanzado aún, la conducción es similar a la de un vehículo no equipado con limitador de velocidad.

Desde el momento en que alcance la velocidad registrada, ninguna acción en el pedal del acelerador permitirá superar la velocidad programada salvo

en caso necesario (véase el párrafo "Superación de la velocidad limitada").

Puesta en marcha



LIMITADOR DE VELOCIDAD



48894



59047

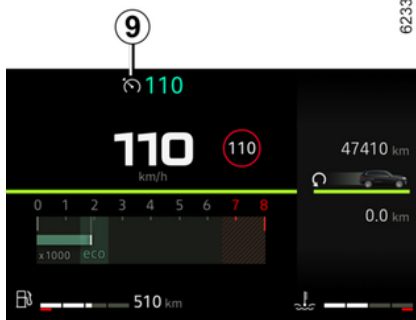

62332

Pulse el botón **1**. El testigo de advertencia **6** aparece en gris o, según el vehículo, el testigo de advertencia **7**, **8** o **9** aparece en naranja.

El mensaje "Limitador activado" o, se-

gún el vehículo, el testigo **LIMIT** se muestra en el cuadro de instrumentos acompañado de guiones para indicar que la función de limitación de velocidad está en funcionamiento y a la espera de memorizar una velocidad límite.

Para memorizar la velocidad actual, presione el interruptor **4** (RES/+) o **3** (SET/-): la velocidad límite sustituye a los guiones y, según el vehículo, el testigo **6** se muestra en blanco.

La velocidad mínima que puede memorizarse es de 30 km/h.

Variación de la limitación de velocidad



68637

3

Puede hacer variar la velocidad limitada actuando (mediante presiones sucesivas o mediante una presión continua) en:

- el interruptor **4** (RES/+) para aumentar la velocidad.
- el interruptor **3** (SET/-) para reducir la velocidad.

LIMITADOR DE VELOCIDAD

Superación de la velocidad limitada

En cualquier momento se puede superar la velocidad limitada. Para hacerlo, pise **fírmemente** el pedal del acelerador más allá del punto de resistencia.

Mientras se está sobrepasando la velocidad, la velocidad limitada parpadea en el cuadro de instrumentos. A continuación, suelte el pedal del acelerador: la función limitador de velocidad volverá a actuar una vez alcanzada una velocidad inferior a la memorizada.



Si el limitador de velocidad no está disponible (tras varias tentativas de activación), consulte a un representante de la marca.

Imposibilidad para la función de mantener la velocidad limitada

Al bajar por una pendiente pronunciada, puede que el sistema no mantenga el límite de velocidad: la velocidad limitada parpadea en rojo en el cuadro de instrumentos y suena una señal acústica de manera intermitente para informarle.

Puesta en espera de la función

La función limitador de velocidad quedará en stand-by cuando usted pulse el contactor **5** (0). La velocidad limitada se almacena y aparece en gris en el cuadro de instrumentos.

Recuperación de la velocidad limitada

Si se ha memorizado una velocidad, se la puede recuperar pulsando el interruptor **4**.



Cuando el limitador no está activo, una presión en el contactor **3** reactiva la función sin tener en cuenta la velocidad memorizada: se tiene en cuenta la velocidad a la que circula el vehículo.

Apagado de la función



REGULADOR DE VELOCIDAD



El regulador de velocidad es una función que le ayuda a mantener la velocidad de circulación en el valor constante que elija, denominada **velocidad de regulación**.

Esta velocidad de regulación se puede modificar en todo momento a partir de 30 km/h.



Puede vincular la función regulador de velocidad a la función "Reconocimiento de señales de tráfico" → 256.



La función regulador de velocidad no actúa en ningún caso en el sistema de frenado.

Mandos

1. Interruptor On/Off del regulador de velocidad.
2. Interruptor para activar y disminuir la velocidad de regulación (SET/-).
3. Interruptor para activar y aumentar la velocidad de regulación o recuperar la velocidad de regulación memorizada (RES/+).
4. Puesta en espera de la función (con memorización de la velocidad de regulación) (0).
5. Interruptor On/Off del limitador de velocidad.



Esta función es una ayuda complementaria a la conducción.

En ningún caso puede sustituir la responsabilidad por parte del conductor de respetar los límites de velocidad o de mantenerse atento.

El conductor debe conservar siempre el control del vehículo. El regulador de velocidad no debe utilizarse cuando la circulación es densa, en carretera sinuosa o pavimento deslizante (hielo, aquaplaning, grava) ni cuando las condiciones meteorológicas son desfavorables (niebla, lluvia, viento lateral...).

Riesgo de accidente.

REGULADOR DE VELOCIDAD

Puesta en marcha

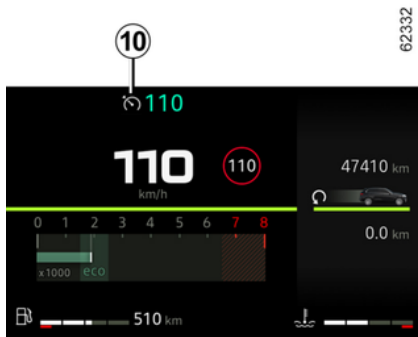
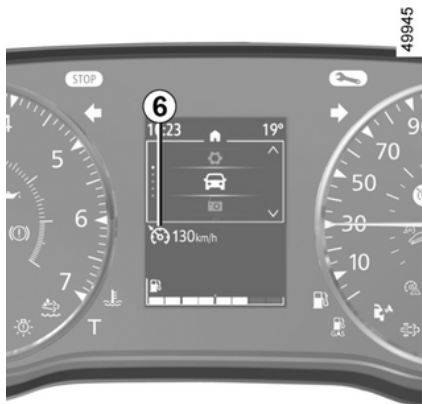

Pulse el botón 1.

El testigo **6** aparece en gris o, según el vehículo, se visualiza el testigo **7**, **9** o **10** en naranja.

El mensaje "Regulador activado" o, se-

gún el vehículo, testigo **CRUISE** aparece en el cuadro de instrumentos junto con guiones para indicar que la función de regulación de velocidad está en funcionamiento y a la espera de memorización de una velocidad

Activación de la regulación de la velocidad

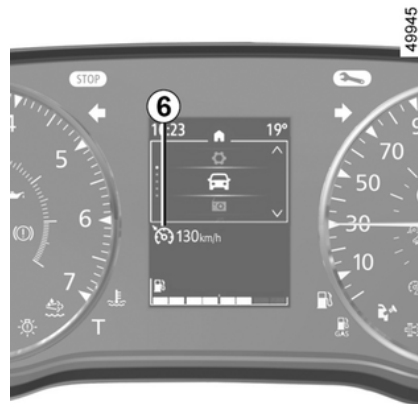

REGULADOR DE VELOCIDAD

3



48894

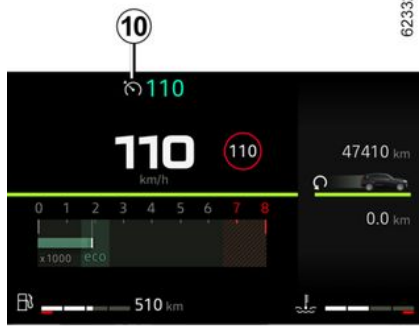

62332



59048

A velocidad constante superior a unos 30 km/h, presionar el interruptor **2** (SET/-) o **3** (RES/+): la función se activa y se tiene en cuenta la velocidad actual.

La velocidad de regulación sustituye a los guiones. El regulador de velocidad se confirma con la presentación en blanco de la velocidad establecida y del testigo de advertencia **6** o, según el vehículo, con los testigos de adver-

tencia **CRUISE** y **8, 9** o **10** en verde, junto con el testigo de advertencia **7**.

En función del vehículo, si intenta activar la función por debajo de 30 km/h, aparece el mensaje "Veloc. no válida" y la función permanece inactiva.

Conducción

Cuando se registra una velocidad de regulación y la regulación está activa, se puede levantar el pie del pedal del acelerador.



Atención: tiene que mantener los pies cerca de los pedales para estar preparado para intervenir en caso de urgencia.

Variación de la velocidad de regulación



68637

REGULADOR DE VELOCIDAD

La velocidad de regulación se puede cambiar presionando repetidamente el:

- interruptor **2** (SET/-) para reducir la velocidad;
- interruptor **3** (RES/+) para aumentar la velocidad.

Nota: mantenga pulsado uno de los botones para modificar la velocidad con incrementos sucesivos.

Superación de la velocidad regulada

En todo momento, se puede superar la velocidad de regulación pisando el pedal del acelerador. Mientras se está sobrepasando la velocidad, la velocidad de regulación parpadea en el cuadro de instrumentos

A continuación, suelte el pedal del acelerador: pasados unos segundos, el vehículo recupera automáticamente la velocidad de regulación inicial.

Imposibilidad para la función de mantener la velocidad regulada

Al bajar por una pendiente pronunciada, el sistema no puede mantener la velocidad de regulación: la velocidad memorizada parpadeará en el cuadro de instrumentos.



Si el regulador de velocidad ya no está disponible (tras varias tentativas para activarla), consulte a un representante de la marca.



Regulador de velocidad manteniendo la velocidad de regulación durante el cambio de marcha:

Esta función mantiene la velocidad de consigna del regulador antes y después de un cambio de marcha, sin acción alguna por parte del conductor.

Puesta en espera de la función

La función se pone en stand-by si presiona:

- el interruptor **4**;
- el pedal del freno;
- el pedal de embrague durante un período prolongado de tiempo o si el vehículo está en punto muerto durante un período prolongado de tiempo en vehículos equipados con caja de velocidades manual.

– cambio a la posición neutral en vehículos equipados con una caja de velocidades automática.

La velocidad de regulación se almacena y aparece en gris en el cuadro de instrumentos.



Según el vehículo, el testigo **8** desaparece para confirmar el modo de espera.

Recuperación de la velocidad de regulación

Si una velocidad está memorizada, se puede recuperar tras haberse asegurado de que las condiciones de circulación son adecuadas (tráfico, estado de la calzada, condiciones meteorológicas...). Presionar el interruptor **1**

REGULADOR DE VELOCIDAD

(RES/+) si la velocidad del vehículo es superior a 30 km/h.

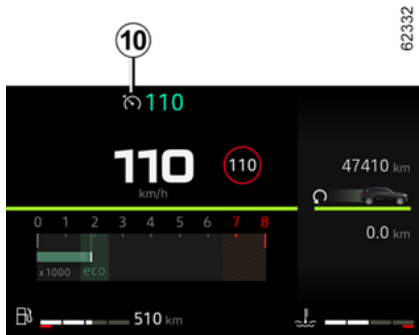

Cuando se recupera la velocidad, se confirma la activación del regulador de velocidad mostrando en blanco la velocidad de regulación y, según el vehículo, se enciende el testigo **8**, **9** o **10**.

Nota: si la velocidad anteriormente guardada es mucho más elevada que la velocidad actual, el vehículo acelerará con fuerza hasta alcanzar este umbral.

Cuando la función del regulador de velocidad esté en espera, una pulsación en el interruptor **2** (SET/-) vuelve a activar la función regulador de velocidad sin tener en cuenta la velocidad memorizada: se tendrá en cuenta la velocidad a la que circula el vehículo.

Apagado de la función



La función del regulador de velocidad queda interrumpida:

- Al pulsar el interruptor **1**. En ese caso se deja de almacenar la velocidad.
- Al pulsar el interruptor **5**. En este caso, se selecciona el limitador de velocidad y esta no se memoriza.

REGULADOR DE VELOCIDAD

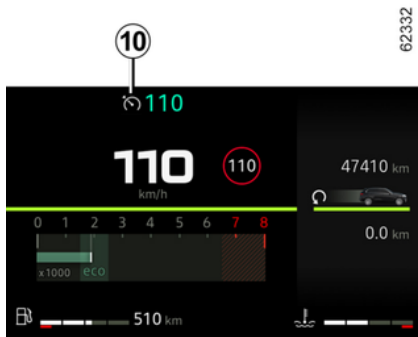

cuadro de instrumentos para confirmar que la función está desactivada.



La puesta en espera o la desactivación de la función regulador de velocidad no provoca una reducción rápida de la velocidad: hay que frenar pisando el pedal del freno.

3

El testigo de advertencia **6** o, según el vehículo, los testigos de advertencia verdes **7**, **8**, **9** o **10** desaparecen del

AYUDAS AL APARCAMIENTO

Ayuda al aparcamiento

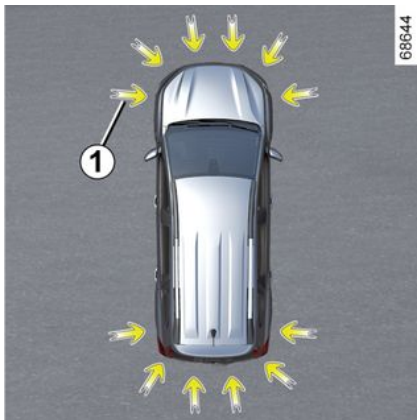

Los sensores ultrasónicos, indicados por las flechas **1**, están instalados en los paragolpes con el fin de detectar aquellos obstáculos que se encuentran cerca del vehículo.

La función alerta al conductor mediante señales acústicas y, en función del vehículo, a través de una pantalla que presenta la zona en la que se ha identificado el obstáculo.

Según el equipamiento, el sistema detecta obstáculos situados delante y detrás del vehículo.

El sistema de ayuda al aparcamiento sólo se activa cuando el vehículo cir-

cula a una velocidad inferior a 10 km/h aproximadamente.

La función no tiene en cuenta los sistemas de remolque o de transporte de carga no reconocidos por el sistema.



Esta función es una ayuda complementaria a la conducción.

No puede por tanto, en ningún caso, sustituir la vigilancia ni la responsabilidad del conductor durante las maniobras.

El conductor debe estar siempre listo para los acontecimientos imprevistos que pueden darse durante la conducción: vigile siempre, por tanto, que no haya obstáculos móviles pequeños (tales como un niño, un animal, un cochecito de niños, una bicicleta, una piedra, un poste, etc.) dentro de la zona de ángulo muerto durante la maniobra.



En un impacto en la parte inferior del vehículo al realizar maniobras (por ejemplo: contacto con un bolardo, un bordillo sobre-elevado u otro mobiliario urbano), el vehículo puede sufrir daños (por ejemplo: deformación de un eje). Para evitar los riesgos de accidente, haga que un Representante de la marca controle su vehículo.

Ubicación de los sensores ultrasónicos **1**

Es importante verificar que la zona que rodea a los sensores de ultrasonidos, indicada por las flechas **1**, no esté obstruida (por suciedad, barro, nieve o por una matrícula mal fijada), golpeada, modificada (incluyendo la pintura) u oscurecida por ningún accesorio colocado en la parte trasera o, según el vehículo, en la parte delantera.

AYUDAS AL APARCAMIENTO

Operación



Según el vehículo, la pantalla **2** permite visualizar el entorno del vehículo como complemento de las señales acústicas.

Detección de obstáculos

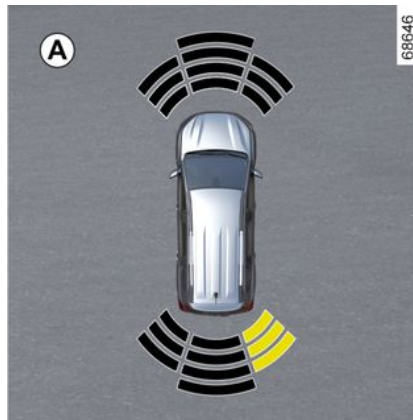

Se detectan la mayoría de los obstáculos que se encuentran cerca de la zona trasera y, según el equipo, cerca de la parte delantera.

La frecuencia de la señal acústica aumentará conforme se aproxime al obstáculo y se convertirá en un pitido constante al situarse la parte delantera o trasera del vehículo a unos 30 cm del obstáculo, según el vehículo.

En función del vehículo, aparece el área donde se detecta el obstáculo (pantalla **A**). Según el vehículo, el área aparece en verde, naranja (o amarillo, dependiendo del modelo) o rojo, en función de la proximidad del objeto.



Es posible que, en caso de cambio de trayectoria durante una maniobra, se señalice tarde el riesgo de colisión.

3

Activación/desactivación

Activación, desactivación del sistema desde la pantalla multimedia **3**



En el modo "VEHÍCULO" de la pantalla multimedia **3**, presione el menú "AYUDA APARCAM".

Activación o desactivación de las zonas de cobertura de los detectores ultrasónicos.

AYUDAS AL APARCAMIENTO

Para obtener más información, consulte el manual del sistema multimedia.

Nota: según el vehículo, no es posible desactivar la zona de detección trasera.

3 Activación, desactivación del sistema desde el ordenador de a bordo 4

(según el vehículo)



– Con el vehículo parado, pulse el interruptor 5 tantas veces como sea necesario para acceder a la pestaña



o

– presionar el interruptor 5 y repetidamente el mando 6 o 7 para llegar a la

pestaña ;

– presione el interruptor 8 "OK"

– presionar repetidamente el mando 6

o 7 hasta llegar al menú , a continuación, pulsar el interruptor 8 "OK";

– presionar repetidamente el mando 6 o 7 hasta llegar al menú "AYUDA CONDUC.", a continuación, pulsar el interruptor 8 "OK";

– presionar repetidamente el mando 6 o 7 hasta llegar al menú "Aparcam.", a continuación, pulsar el interruptor 8 "OK";

– vuelva a pulsar el botón 8 "OK" para activar o desactivar la función:

–  función activada;

–  función desactivada.

Nota: en función del vehículo, puede resultar imposible desactivar la zona de detección "trasera".

Desactivación automática de la ayuda al aparcamiento

El sistema se desactiva:

- cuando la velocidad del vehículo es superior a aproximadamente 10 km/h;
- según el vehículo, cuando esté detenido más de cinco segundos aproxi-

madamente y se detecte un obstáculo (por ejemplo, en caso de atasco, etc.);

– cuando el vehículo está en punto muerto, en el caso de cajas de velocidades manuales o en la posición N o P en cajas de velocidades automáticas;

– cuando se detecte una anomalía de funcionamiento.

Nota: dependiendo del vehículo, si se dispone de un gancho de remolcado reconocido por el sistema, únicamente se desactiva la función de asistencia al aparcamiento trasera.

Reglajes



Por razones de seguridad, los reglajes deben efectuarse con el vehículo parado.



Cada vez que se arranca el vehículo, la función continúa en el modo guardado la última vez que se paró el motor.

Ajustes desde la pantalla multimedia 3

AYUDAS AL APARCAMIENTO



Con el vehículo detenido, desde Mundo "VEHÍCULO", en la pantalla multimedia **3**, presionar el menú "Asistente de aparcamiento".

Para obtener más información, consulte el manual del sistema multimedia.

Ajustes del ordenador de a bordo **4**



– **Con el vehículo parado**, pulse el interruptor **5** tantas veces como sea necesario para acceder a la pestaña



o

– presionar el interruptor **5** y repetidamente el mando **6** o **7** para llegar al

menú ;

– presione el interruptor **8** "OK"

– presionar repetidamente el mando **6**

o **7** hasta llegar al menú , a continuación, pulsar el interruptor **8** "OK";

– presionar repetidamente el mando **6** o **7** hasta llegar al menú "AYUDA CONDUC.", a continuación, pulsar el interruptor **8** "OK";

– presionar repetidamente el mando **6** o **7** hasta llegar al menú "Aparcam.", a continuación, pulsar el interruptor **8** "OK";

– presione repetidamente el mando **6** o **7** hasta seleccionar el ajuste, a continuación, presione **8** "OK".

Desactivación del sonido del sistema

(según el vehículo)

Active o desactive el sonido de la ayuda al aparcamiento.

Nota: si se desactiva el sonido, al aproximarse a un obstáculo únicamente se recibe una alerta desde la pantalla.

Volumen de la ayuda al aparcamiento

Regular el volumen de la asistencia al aparcamiento con la barra de ajuste.



Cada vez que se arranca el vehículo, la función continúa en el modo guardado la última vez que se paró el motor.

Casos particulares

Es posible desactivar manualmente las alertas sonoras o, según el vehículo,

AYUDAS AL APARCAMIENTO

lo, la zona de detección afectada en caso de:

- remolcado, transporte o remolques no reconocidos por el sistema que se encuentren delante de los sensores ultrasónicos;
- daños en los sensores ultrasónicos.

Nota: incluso con el sonido desactivado, las pantallas continúan mostrando las advertencias.

Averías de funcionamiento

Cuando el sistema detecta una avería: o bien se emite una señal acústica que avisa durante unos tres segundos al engranar la marcha atrás, junto con el mensaje "Revisar sensores de aparcamiento" en el cuadro de instrumentos, o bien el sistema no emite ningún sonido ni visualización al engranar la marcha. Comprobar que los sensores ultrasónicos estén limpios. En caso de que la avería persista, consultar con un representante de la marca.



Cuando el vehículo circula a una velocidad inferior a aproximadamente 10 km/h, algunas fuentes de ruido (moto, camión, martillo neumático, etc.) pueden activar las advertencias acústicas del sistema Park Assist.

Consejos



Intervenciones/repificaciones del sistema

- En caso de choque, la alineación de los captadores ultrasónicos puede alterarse y su funcionamiento puede verse afectado. Desactive la función y consulte con un Representante de la marca.
- Las intervenciones en la zona donde se encuentran los captadores ultrasónicos (reparaciones, sustituciones, etc.) deben ser efectuadas por un profesional cualificado.

El Representante de la marca es el único que está capacitado para intervenir en el sistema.

En caso de alteración del sistema

Algunas condiciones pueden perturbar o perjudicar el funcionamiento del sistema, por ejemplo:

- condiciones meteorológicas adversas (lluvia, nieve, granizo, hielo negro, etc.);
- algunos tipos de ruido (moto, camión, martillo neumático, etc.);
- instalación de un gancho o una bola de remolque no compatible.

Riesgo de falsas alarmas o ausencia de las advertencias

Si el sistema se comporta de forma anormal, contacte con un distribuidor autorizado.

Limitación del funcionamiento del sistema

- Las zonas de detección de ultrasonidos deben permanecer limpias y sin modificaciones para garantizar el funcionamiento correcto del sistema.
- Puede que el sistema no reconozca los objetos pequeños que se acerquen al vehículo (motos, bicicletas, peatones, etc.).
- Es posible que el sistema no detecte obstáculos que se encuentren demasiado cerca del vehículo.
- El sistema podría no avisar cuando el resto de vehículos u obstáculos circulen a una velocidad significativamente diferente.
- Cuando se produzca un cambio en la trayectoria durante una maniobra, puede que el sistema notifique obstáculos con retraso.

AYUDAS AL APARCAMIENTO

Cámara de marcha atrás

Operación



Cuando se introduce la marcha atrás, la cámara **1** situada cerca de las luces de matrícula, muestra una vista del entorno trasero del vehículo en la pantalla multimedia **2**, acompañada de una o dos líneas auxiliares **3** y **4**.

Este sistema utiliza varias directrices para su funcionamiento (móvil para la trayectoria y fija para la distancia). Cuando se alcanza la zona roja, guíese por la representación del parachoques para detenerse con precisión.



Líneas auxiliares fijas **3**

Las líneas auxiliares fijas incluyen varios colores **A**, **B** y **C** que indican la distancia que hay detrás del vehículo:

- **A** (roja) a aproximadamente 30 centímetros del vehículo;
- **B** (amarilla) a aproximadamente 70 centímetros del vehículo;
- **C** (verde) a aproximadamente 150 centímetros del vehículo.

Estas líneas auxiliares permanecen fijas e indican la trayectoria del vehículo si las ruedas están alineadas con el vehículo.

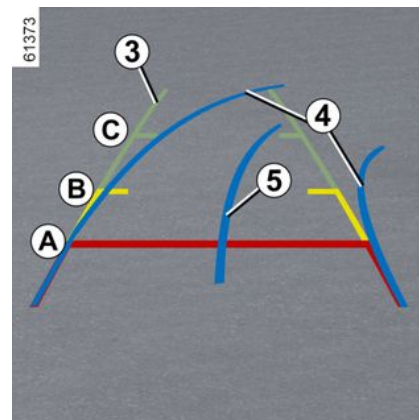

Línea guía móvil **4**

Aparecen en azul en la pantalla multimedia **2**. Indican la trayectoria del vehículo basada en la posición del volante.

Línea auxiliar de remolque **5**

Particularidad

Compruebe que la cámara no quede oculta (por suciedad, barro, nieve, condensación, etc.).

AYUDAS AL APARCAMIENTO

Ajustes



Con el vehículo parado y el motor en marcha, en la pantalla multimedia **2**, puede añadir o eliminar las guías y ajustar los parámetros de imagen de la cámara (luminosidad, contraste, etc.). Para obtener más información, consulte el manual del sistema multimedia.

Averías de funcionamiento

Cuando el sistema detecta una avería en el funcionamiento de la marcha atrás, se muestra temporalmente una imagen negra en la pantalla multimedia **2**.

Esto puede deberse a un fallo que afecte a la cámara o a la pantalla (cla-

ridad, imagen fija, retraso en la transmisión, etc.).

Si persiste la visualización temporal de la pantalla en negro, consulte a un distribuidor autorizado.



Esta función es una ayuda complementaria. No puede por tanto, en ningún caso, sustituir la vigilancia ni la responsabilidad del conductor.

El conductor debe estar siempre listo para los acontecimientos imprevistos que pueden darse durante la conducción: vigile siempre, por tanto, que no haya obstáculos móviles pequeños (tales como un niño, un animal, un cochecito de niños, una bicicleta, una piedra, un poste, etc.) dentro de la zona de ángulo muerto durante la maniobra.



La pantalla muestra una imagen invertida como en un retrovisor.

Los encuadres son una representación proyectada en una superficie plana. Esta información no se tiene en cuenta cuando se superponen en un objeto vertical o un objeto en el suelo.

Los objetos que aparecen en el borde de la pantalla pueden aparecer deformados.

En caso de luminosidad excesiva (nieve, vehículo al sol, etc.), la visión de la cámara podría verse afectada.

Si el maletero está abierto o mal cerrado, aparece el mensaje "Maletero abierto" en la pantalla multimedia.

AYUDAS AL APARCAMIENTO

Diferencia entre la distancia estimada y la distancia real

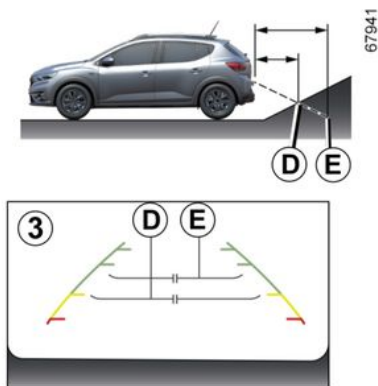

Marcha atrás hacia una cuesta arriba empinada

Las distancias mostradas por las líneas de guía fijas **3** son menores que las reales.

Los objetos que se muestran en la pantalla están realmente más alejados en la pendiente.

Por ejemplo, si la pantalla muestra un objeto en **D**, la distancia real del objeto corresponde a la posición **E**.

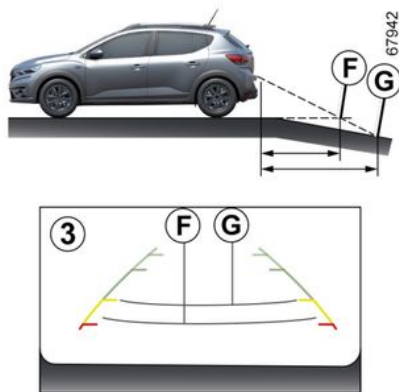

Marcha atrás hacia una pendiente descendente pronunciada

Las distancias mostradas por las líneas de guía fijas **3** son mayores que las reales.

Por tanto, los objetos que se muestran en la pantalla están realmente más próximos en la pendiente.

Por ejemplo, si la pantalla muestra un objeto en **G**, la distancia real del objeto corresponde a la posición **F**.

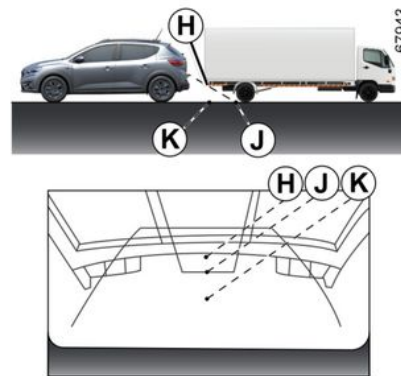

Marcha atrás hacia un objeto sobresaliente

La posición **H** parece más alejada que la posición **J** en la pantalla. No obstante, la posición **H** está a la misma distancia que la posición **K**.

La trayectoria indicada por las líneas de guía fijas y móviles no tiene en cuenta la altura del objeto. Por lo tanto, existe el riesgo de que el vehículo pueda chocar con el objeto al retroceder hacia la posición **K**.

LLAMADA DE EMERGENCIA

Si el vehículo está equipado con ella, la función de llamada de emergencia permite llamar a los servicios de emergencia (gratuitamente) de forma automática o manual en caso de accidente o enfermedad, con el fin de reducir el tiempo necesario para que el servicio de emergencias llegue al lugar.

Nota: la función de llamada de emergencia se encuentra operativa:

- en aquellos países que cuenten con servicios telemáticos e infraestructuras asociadas y compatibles con el sistema;
- en función de la cobertura de la red en la región geográfica donde el vehículo está circulando.

Si utiliza la función de llamada de emergencia para informar de un accidente del que ha sido testigo, deberá detenerse en un lugar adecuado para permitir que los servicios de urgencia localicen su vehículo y, por consiguiente, la del accidente informado.

En todos los casos, cumpla la legislación local.



1. Testigo de funcionamiento del sistema:

- verde: operativo (red disponible);
- apagado: no operativo (red no disponible);
- rojo: en funcionamiento fallo;
- verde intermitente: llamada en curso.

2. botón SOS;

3. Micrófono;

4. Altavoz.



Utilice la llamada de emergencia solo en caso de urgencia, si se ve implicado o es testigo de un accidente o si se siente mal.

LLAMADA DE EMERGENCIA



En caso de accidente, si las condiciones de tráfico y la ubicación lo permiten, manténgase cerca del vehículo para poder dar respuesta rápida a las preguntas del centro de llamadas si es necesario.



La llamada siempre se lleva a cabo de la siguiente manera:

- se establece contacto con los servicios de emergencia;
- se envían datos relacionados con el incidente (placa del fabricante, hora de

la llamada, últimas ubicaciones, dirección del vehículo, etc.);

- se establece comunicación por voz con los servicios de emergencia;
- en caso de que fuera necesario, se llama a los servicios de asistencia.

Existen dos modos de llamada de emergencia:

- modo automático;
- Modo manual.

Modo Automático

La llamada de emergencia se inicia automáticamente en caso de producirse un accidente que haya requerido la activación del equipo de protección (pretensores de los cinturones de seguridad, airbag, etc.).

Modo manual

Es posible iniciar una llamada:

- manteniendo pulsado el botón **2** durante más de tres segundos;

o

- presionando el botón **2** cinco veces en un lapso de 10 segundos.

Si se ha presionado el botón por error, es posible cancelar la llamada manteniendo pulsado el botón **2** durante unos dos segundos, antes de que se establezca comunicación con el centro de llamadas.

Una vez que se establece la comunicación, solo puede finalizarla el centro de llamadas.



Averías de funcionamiento

En algunos casos, puede que la llamada de emergencia no funcione (p. ej., batería descargada, etc.).

Cuando el sistema detecta un fallo de funcionamiento, el testigo **1** se enciende de color rojo durante más de 30 minutos. Consulte a un Representante de la Marca lo antes posible.

LLAMADA DE EMERGENCIA



El sistema funciona con una batería propia. La vida útil de la batería es de aproximadamente cuatro años (el testigo **1** se ilumina en rojo para informarle). Consulte a un Representante de la marca.



Para garantizar su seguridad y el funcionamiento correcto del sistema, cualquiera de las operaciones efectuadas en la batería (desmontaje, desconexión, etc.) deben ser efectuadas por un profesional especializado.

Se corre el riesgo de sufrir quemaduras graves debidas a descargas eléctricas.

Respete obligatoriamente los periodos de sustitución indicados en el documento de mantenimiento sin superarlos.

La batería es de un tipo específico. Asegúrese de que se sustituya por una del mismo tipo.

Contacte con un Representante de la marca.



Sin la función de llamada de emergencia, no es posible el seguimiento del sistema y, por lo tanto, la vigilancia continua. Los datos se borran de forma automática y continua, y el sistema registra únicamente las tres últimas posiciones del vehículo.

Los datos sólo se envían en caso de una llamada de emergencia. Los datos enviados al centro de llamadas se tratan según las leyes de protección de datos personales aplicables en el país donde se localiza su posición. El sistema registra los datos históricos de la actividad durante 13 horas solamente.

El propietario del vehículo tiene derecho de acceso a sus datos. Se puede solicitar que los datos se corrijan, eliminen o bloqueen.

AIREADORES, SISTEMA DE CALEFACCIÓN Y AIRE ACONDICIONADO

Aireadores: salidas de aire

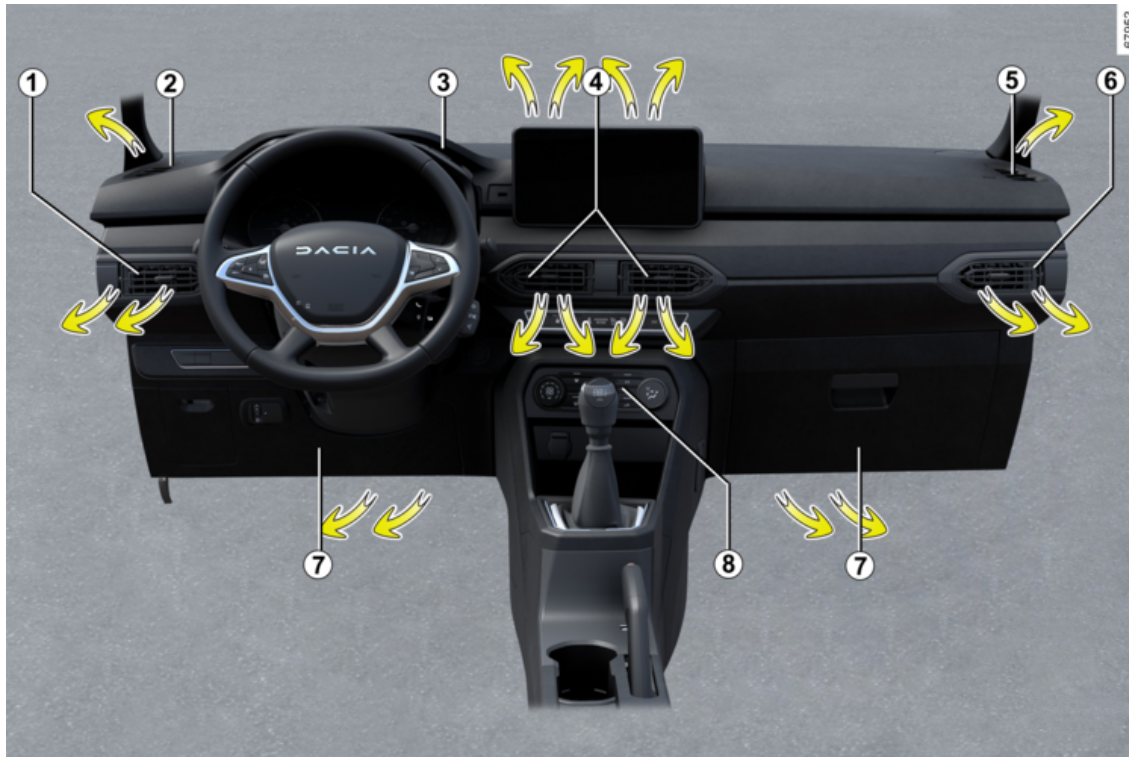

AIREADORES, SISTEMA DE CALEFACCIÓN Y AIRE ACONDICIONADO

- 1** Aireador lateral izquierdo
- 2** Boca de desempañado del cristal lateral izquierdo
- 3** Bocas de desempañado del parabrisas
- 4** Aireadores centrales
- 5** Boca de desempañado del cristal lateral derecho
- 6** Aireador lateral derecho
- 7** Salidas de calefacción a los pies de los ocupantes
- 8** Cuadro de mandos

AIREADORES, SISTEMA DE CALEFACCIÓN Y AIRE ACONDICIONADO

Aberturas de ventilación central 4 y laterales 1 y 6



Caudal

Aireador 1

Para abrir: mueva el cursor **10** hacia la derecha.

Para cerrar: mueva el cursor **10** hacia la izquierda, hasta que haga tope.

Aireador 6

Para abrir: mueva el cursor **10** hacia la izquierda.

Para cerrar: mueva el cursor **10** hacia la derecha, hasta que haga tope.

Orientación



Aireadores 4

Mueva el cursor **9** hasta la posición deseada.



No introduzca nada en el circuito de ventilación del vehículo (en caso de mal olor por ejemplo).

Existe riesgo de deterioro o de incendio.

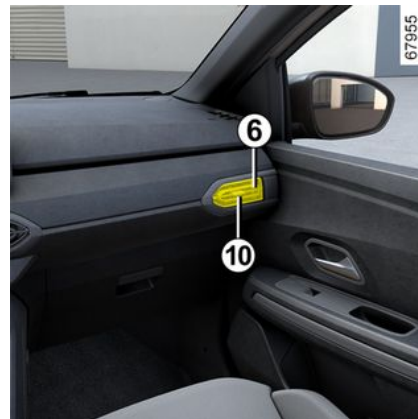

No fije ningún objeto en los aireadores (p. ej.: un soporte de teléfono).

Podría causar daños.



Para eliminar los malos olores en su vehículo, utilice únicamente sistemas diseñados para ello. Consulte a un Representante de la marca.

Asientos traseros

(según el vehículo)

AIREADORES, SISTEMA DE CALEFACCIÓN Y AIRE ACONDICIONADO



Salidas de calefacción a los pies de los ocupantes **11**.



No introduzca nada en el circuito de ventilación del vehículo (en caso de mal olor por ejemplo).

Existe riesgo de deterioro o de incendio.

Calefacción, Aire acondicionado manual

Sistema A

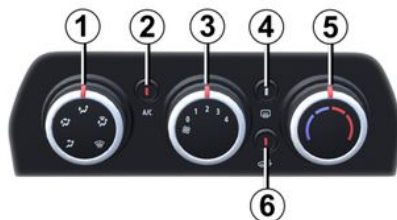

Mandos

La presencia de los mandos depende del equipamiento del vehículo.

1. Reparto del aire.
2. Puesta en marcha o parada del aire acondicionado.
3. Reglaje de la velocidad de ventilación.
4. Deshielo/desempañado de la luneta y, según el vehículo, de los retrovisores exteriores.

5. Reglaje de la temperatura del aire
 6. Puesta en marcha del modo aislamiento del habitáculo/reciclaje del aire.
- Informaciones y consejos de utilización → 295.**

Ajuste de la temperatura del aire

Gire el mando **5** para alcanzar la temperatura deseada. Cuanto más en la zona roja se encuentre el cursor, más alta será la temperatura.

Regulación de la velocidad del ventilador

Accione el mando **3** de 0 a 4. Cuanto más a la derecha esté girado el mando, mayor será la cantidad de aire impulsado. Para impedir la entrada en el habitáculo, coloque el mando **3** en "0".

Si el sistema está parado: la velocidad de ventilación del aire en el habitáculo es nula (con el vehículo parado). Sin embargo, puede apreciar un leve caudal de aire cuando el vehículo circula.

AIREADORES, SISTEMA DE CALEFACCIÓN Y AIRE ACONDICIONADO



La utilización prolongada de este mando en la posición 0 puede provocar la formación de vaho en los cristales laterales y el parabrisas y producir molestias debidas a un aire no renovado en el habitáculo.

Puesta en marcha del modo aislamiento del habitáculo/reciclaje del aire

67957



Un testigo se ilumina en el botón **6** para confirmar su funcionamiento.

En estas condiciones, el aire se toma del habitáculo y se recircula sin entrada de aire exterior.



Un uso prolongado de la recirculación de aire puede provocar la formación de condensación en las ventanillas laterales y en el parabrisas, así como malestar por la falta de aire fresco en el habitáculo.

Por ello, se recomienda volver al modo normal (aire exterior) presionando el botón **6** cuando la recirculación del aire ya no sea necesaria.

El reciclaje de aire permite:

- aislarle del aire exterior (p. ej.: circulación en zonas contaminadas, etc.);
- alcanzar con mayor eficacia la temperatura deseada en el habitáculo.

Desempañado rápido

Lleve los mandos **1**, **3** y **6** a las posiciones:

- desempañado ;
- velocidad máxima de ventilación;
- aire exterior.

La utilización de la climatización permite acelerar el desempañado.

Luneta térmica



Con el motor en marcha, pulse el botón **4** (el testigo se enciende).

Esta función asegura el deshielo-desempañado de la luneta y, según el vehículo, de los retrovisores eléctricos térmicos.

Según el vehículo, para detenerla hay dos posibilidades:

- tras un período de tiempo determinado por el sistema (el testigo desaparece);
- pulsando de nuevo el botón **4** (el testigo desaparece).

AIREADORES, SISTEMA DE CALEFACCIÓN Y AIRE ACONDICIONADO

Reparto del aire en el habitáculo





67957

Gire el mando **1** para elegir su reparto.

 El caudal de aire es dirigido hacia los aireadores del tablero de mandos.

 El caudal de aire es dirigido hacia los aireadores del tablero de mandos y hacia los pies de los ocupantes.

 El caudal de aire se dirige principalmente hacia los pies de los ocupantes.

 El caudal de aire se reparte entre las rejillas de desempañado de los cristales laterales delanteros, las rejillas de desempañado del parabrisas y los pies de los ocupantes.

 El caudal de aire es dirigido hacia las rejillas de desempañado del parabrisas y las rejillas de desempañado de los cristales laterales delanteros.

Puesta en marcha o parada del aire acondicionado

El botón **2** permite poner en marcha (testigo encendido) o detener (testigo apagado) el funcionamiento del aire acondicionado.

La puesta en marcha no puede efectuarse si el mando **3** está en la posición 0.

La utilización del aire acondicionado permite:

- rebajar la temperatura en el interior del habitáculo;
- eliminar el vaho rápidamente.

El aire acondicionado no funciona cuando la temperatura exterior es baja.



El funcionamiento del aire acondicionado implica un incremento del consumo de carburante (deténgalo cuando ya no sea necesario).

Sistema B

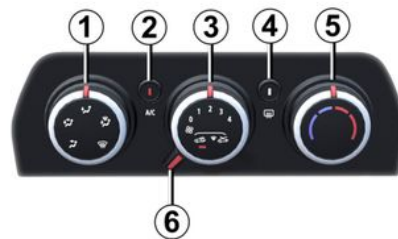

67958

Mandos

La presencia de los mandos depende del equipamiento del vehículo.

1. Reparto del aire.

2. Puesta en marcha o parada del aire acondicionado.

AIREADORES, SISTEMA DE CALEFACCIÓN Y AIRE ACONDICIONADO

3. Reglaje de la velocidad de ventilación.
4. Deshielo/desempañado de la luneta y, según el vehículo, de los retrovisores exteriores.
5. Reglaje de la temperatura del aire
6. Puesta en marcha del modo aislamiento del habitáculo/reciclaje del aire.

Informaciones y consejos de utilización → 295.

Ajuste de la temperatura del aire

Gire el mando **5** para alcanzar la temperatura deseada. Cuanto más en la zona roja se encuentre el cursor, más alta será la temperatura.

Regulación de la velocidad del ventilador

Accione el mando **3** de 0 a 4. Cuanto más a la derecha esté girado el mando, mayor será la cantidad de aire impulsado. Para impedir la entrada en el habitáculo, coloque el mando **3** en "0".

Si el sistema está parado: la velocidad de ventilación del aire en el habitáculo es nula (con el vehículo parado). Sin embargo, puede apreciar un leve caudal de aire cuando el vehículo circula.



La utilización prolongada de este mando en la posición 0 puede provocar la formación de vaho en los cristales laterales y el parabrisas y producir molestias debidas a un aire no renovado en el habitáculo.

Puesta en marcha del modo aislamiento del habitáculo/reciclaje del aire

67958

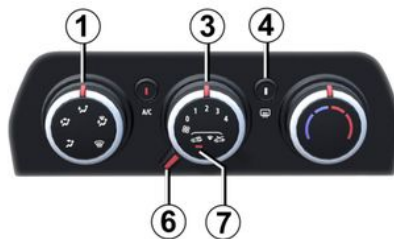

Se enciende un testigo **7** para confirmar la operación.

En estas condiciones, el aire se toma del habitáculo y se recircula sin entrada de aire exterior.



Un uso prolongado de la recirculación de aire puede provocar la formación de condensación en las ventanillas laterales y en el parabrisas, así como malestar por la falta de aire fresco en el habitáculo. Por ello, se recomienda volver al modo normal (aire exterior) girando el mando **6** hacia la derecha cuando la recirculación del aire deje de ser necesaria.

El reciclaje de aire permite:

- aislarle del aire exterior (p. ej.: circulación en zonas contaminadas, etc.);
- alcanzar con mayor eficacia la temperatura deseada en el habitáculo.

Desempañado rápido

Lleve los mandos **1**, **3** y **6** a las posiciones:

- desempañado ;
- velocidad máxima de ventilación;
- aire exterior.

AIREADORES, SISTEMA DE CALEFACCIÓN Y AIRE ACONDICIONADO

La utilización del aire acondicionado permite acelerar el desempañado.

Luneta térmica

 Con el motor en marcha, pulse el botón **4** (el testigo se enciende).

Según el vehículo, esta función asegura el deshielo/desempañado de la luneta y de los retrovisores exteriores.

Según el vehículo, para detenerla hay dos posibilidades:

- tras un período de tiempo determinado por el sistema (el testigo desaparece);
- pulsando de nuevo el botón **4** (el testigo desaparece).

Reparto del aire en el habitáculo





67958

Gire el mando **1** para elegir su reparto.

 El caudal de aire es dirigido hacia los aireadores del tablero de mandos.

 El caudal de aire es dirigido hacia los aireadores del tablero de mandos y hacia los pies de los ocupantes.

 El caudal de aire se dirige principalmente hacia los pies de los ocupantes.

 El caudal de aire se reparte entre las rejillas de desempañado de los cristales laterales delanteros, las rejillas de desempañado del parabrisas y los pies de los ocupantes.

 El caudal de aire es dirigido hacia las rejillas de desempañado del parabrisas y las rejillas de desempañado de los cristales laterales delanteros.

Puesta en marcha o parada del aire acondicionado

El botón **2** permite poner en marcha (testigo encendido) o detener (testigo apagado) el funcionamiento del aire acondicionado.

La puesta en marcha no puede efectuarse si el mando **3** está en la posición 0.

La utilización del aire acondicionado permite:

- rebajar la temperatura en el interior del habitáculo;
- eliminar el vaho rápidamente.

El aire acondicionado no funciona cuando la temperatura exterior es baja.

4

AIREADORES, SISTEMA DE CALEFACCIÓN Y AIRE ACONDICIONADO



El funcionamiento del aire acondicionado implica un incremento del consumo de carburante (deténgalo cuando ya no sea necesario).

4 Climatización automática

Los mandos



(según el vehículo)

1. Reglaje de la velocidad de ventilación.
2. Función "Clear View".
3. Reglaje de la temperatura del aire

4. Puesta en marcha o parada del aire acondicionado.

5. Reglaje del reparto del aire en el habitáculo.

6. Visualización del modo de distribución de aire.

7. Puesta en marcha del modo aislamiento del habitáculo/reciclaje del aire.

8. Modo automático.

9. Visualización de temperatura.

10. Deshielo/desempañado de la luneta y, según el vehículo, de los retrovisores exteriores.

11. Visualización de la velocidad de ventilación.

Modo Automático

La climatización automática es un sistema que garantiza (exceptuando los casos de utilización extrema) el confort ambiental del habitáculo y el mantenimiento de un buen nivel de visibilidad a la vez que se optimiza el consumo. El sistema actúa en la velocidad de ventilación, el reparto de aire, el reciclaje de aire, la puesta en marcha o la parada del acondicionador de aire y la temperatura del aire.

AUTO: optimiza el nivel de confort elegido en función de las condiciones exteriores. Presione el botón **8**. El testi-

go integrado en el botón **8** se enciende.

Regulación de la velocidad del ventilador



En modo automático, el sistema controla la velocidad de ventilación más apropiada para alcanzar y mantener el nivel de confort deseado.

Siempre puede ajustar la velocidad de ventilación girando el mando **1** para aumentar o disminuir la velocidad de ventilación.

Ajuste de la temperatura del aire

Gire el mando **3** para alcanzar la temperatura deseada.

67959

67959

AIREADORES, SISTEMA DE CALEFACCIÓN Y AIRE ACONDICIONADO

Particularidad: los ajustes máximo y mínimo permiten que el sistema proporcione los niveles máximos de temperatura caliente o fría ("Lo" y "Hi").



Los valores de la temperatura visualizados señalan un nivel de confort.

Cuando se arranca el vehículo, si aumenta o disminuye el valor mostrado no significa que la temperatura alcance el nivel de comodidad más rápidamente. El sistema aún optimiza la reducción o el aumento de la temperatura (la ventilación no comenzará a la velocidad máxima inmediatamente: aumenta gradualmente). Puede tardar de unos segundos a varios minutos.

En general y salvo impedimento particular, los aireadores del tablero de mandos deben permanecer constantemente abiertos.

Función "Clear View"

Pulse el botón **2**, el testigo situado encima se enciende.

Esta función permite el deshielo y el desempañado rápido del parabrisas y

de la luneta, de los cristales laterales delanteros y de los retrovisores exteriores (dependiendo del vehículo). Activa automáticamente las funciones de climatización y deshielo de la luneta trasera.

Pulse el botón **2** para detener el funcionamiento de la luneta trasera térmica. El testigo situado encima se apaga.

Para salir de esta función, pulse el botón **2** o **8** o ajuste la velocidad de ventilación girando el mando **1**.

Modificación del reparto del aire en el habitáculo



Gire el mando **5** según la distribución de aire deseada. El testigo integrado de la tecla seleccionada se enciende.

Es posible combinar dos posiciones a la vez.



A continuación, el flujo de aire se dirige a los aireadores antivaho del parabrisas y de los cristales laterales delanteros.



El caudal de aire se reparte entre las rejillas de desempañado de los cristales laterales delanteros, las rejillas de desempañado del parabrisas y los pies de los ocupantes.



El caudal de aire se dirige principalmente hacia los pies de los ocupantes.



El caudal de aire es dirigido hacia los aireadores del tablero de mandos y hacia los pies de los ocupantes.



el caudal de aire es dirigido hacia los aireadores del tablero de mandos.

AIREADORES, SISTEMA DE CALEFACCIÓN Y AIRE ACONDICIONADO

Puesta en marcha o parada del aire acondicionado

67959



En modo automático, el sistema controla la puesta en marcha o la parada del aire acondicionado en función de las condiciones climatológicas exteriores.

Presione el interruptor **4** para forzar la activación (el testigo situado encima se enciende) o la desactivación de la climatización (el testigo situado encima se apaga).



Algunos botones disponen de una indicación luminosa de su estado operativo.

Deshielo y desempañado de la luneta trasera

Pulse el botón **10**, el testigo situado encima se enciende. Esta función permite el desempañado o el deshielo rápido de la luneta y el deshielo de los retrovisores (para los vehículos equipados con esta función).

Para salir de la función, presionar el botón **10** de nuevo. El desempañado se detiene automáticamente.

Recirculación del aire (aislamiento del habitáculo)

67959



Esta función se gestiona automáticamente, pero puede activarla manualmente. En este caso, el testigo inte-

grado encima en el botón **7** confirma la puesta en marcha.



El desempañado/deshielo sigue siendo prioritario sobre la recirculación del aire.

Nota:

- durante el reciclaje, el aire se toma del habitáculo y se recicla sin admisión de aire exterior;
- el reciclaje de aire permite aislar el habitáculo del ambiente exterior (útil si se circula por zonas contaminadas, etc.);
- alcanzar con mayor eficacia la temperatura deseada en el habitáculo.

Utilización manual

Pulse el botón **7**, el testigo situado encima se enciende.

La utilización prolongada de esta posición puede ocasionar olores debidos a la falta de renovación del aire, así como un empañado de los cristales.

Por lo tanto, se aconseja volver al modo automático pulsando de nuevo el botón **7** cuando la recirculación del aire ya no sea necesaria.

Para salir de esta función, pulse de nuevo el botón **7**.

Parada de la instalación

AIREADORES, SISTEMA DE CALEFACCIÓN Y AIRE ACONDICIONADO

Gire el mando **1** hasta la posición "OFF" para detener el sistema. Para arrancarlo, vuelva a girar el mando **1** para ajustar la velocidad de ventilación o pulse el botón **8**.



El funcionamiento del aire acondicionado implica un incremento del consumo de carburante (deténgalo cuando ya no sea necesario).

Aire acondicionado: informaciones y consejos de utilización

Consejos de utilización

En algunos casos, (aire acondicionado parado, reciclaje de aire activado, velocidad de ventilación nula o débil...) se puede constatar la aparición de vaho en los cristales y el parabrisas del vehículo.

En caso de vaho, utilice la función "Clear View" para eliminarlo, a continuación, use el aire acondicionado en modo automático para evitar que se forme de nuevo.



No introduzca nada en el circuito de ventilación del vehículo (en caso de mal olor por ejemplo).

Existe un riesgo de deterioro o de incendio.

Consumo

Es normal que se aprecie un aumento del consumo de carburante (sobre todo en tráfico urbano) durante la utilización del aire acondicionado.

Para los vehículos equipados con aire acondicionado sin modo automático, detenga el sistema cuando ya no lo necesite.

Consejos para minimizar el consumo y por lo tanto ayudar a preservar el medio ambiente

Circule con los aireadores abiertos y con las ventanas cerradas.

Si el vehículo ha permanecido estacionado a pleno sol, abra las puertas unos minutos para expulsar el aire caliente antes de poner el motor en marcha.



Utilice el sistema de climatización con regularidad, incluso en tiempo frío, haciéndolo funcionar al menos una vez al mes durante un tiempo aproximado de 5 minutos.

Mantenimiento

Consulte la información sobre la garantía y el mantenimiento de su vehículo para conocer las periodicidades de control.

Averías de funcionamiento

En general, en caso de anomalía de funcionamiento, consulte a un Representante de la marca.

– **Escasa eficacia en lo que respecta al deshielo, desempañado o aire acondicionado.**

Esto puede deberse a que el cartucho del filtro del habitáculo esté sucio.

– **No hay producción de aire frío.**

Compruebe el buen posicionamiento de los mandos y el correcto estado de los fusibles. En caso necesario, detenga el sistema.

Características especiales de las versiones Hybrid

AIREADORES, SISTEMA DE CALEFACCIÓN Y AIRE ACONDICIONADO

El sistema de aire acondicionado del vehículo también se utiliza para la refrigeración de la batería de tracción.

Una disminución prolongada de la eficiencia del aire acondicionado puede provocar el deterioro prematuro de la batería de tracción.

4 Presencia de agua debajo del vehículo

Tras una utilización prolongada del sistema de climatización, es normal constatar la presencia de agua debajo del vehículo. Esta agua resulta de la condensación.



No abra el circuito refrigerante. El fluido es peligroso para los ojos y para la piel.

Líquido refrigerante

(A)



64907

El circuito de fluido refrigerante (algunos de cuyos componentes están sellados herméticamente) puede contener gases fluorados de efecto invernadero.

Según el vehículo, encontrará la siguiente información en la etiqueta **A** pegada dentro el compartimento del motor.

La presencia y el emplazamiento de la información de la etiqueta dependen del vehículo.



Tipo de fluido refrigerante



(XXX) Tipo de aceite en el circuito de climatización



Producto inflamable



Consulte el manual de utilización del vehículo



Mantenimiento

x,xxx kg	(1) Cantidad de fluido refrigerante que contiene el vehículo.
GWP xxxx	(2) Potencial de calentamiento global.
CO2 eq x,xxx t	(3) Cantidad en peso y en CO2 equivalente.

Información adicional

En función de la etiqueta y del tipo de refrigerante:

Fluido refrigerante R-134a

Fluido refrigerante R-1234yf

- (1) 0,450 kg / 0,465 kg / 0,520 kg
- (2) GWP 4
- (3) 0,002 T

AIREADORES, SISTEMA DE CALEFACCIÓN Y AIRE ACONDICIONADO



No abra el circuito refrigerante. El fluido es peligroso para los ojos y para la piel.



Antes de realizar cualquier operación en el compartimento del motor, debe quitar el contacto → 175 o → 178.

EQUIPAMIENTO MULTIMEDIA



La presencia y el emplazamiento de estos equipamientos dependen del equipamiento multimedia del vehículo.

1. Pantalla multimedia.
2. Toma de carga.
3. Mandos bajo el volante.
4. Toma multimedia.
5. Micrófono.



Utilización del teléfono

Les recordamos la necesidad de respetar la legislación en vigor relativa a la utilización de este tipo de aparatos.

Mando integrado teléfono manos libres



Utilice el micrófono **5** y el mando bajo el volante **3**.



Conecte solo accesorios que tengan una potencia máxima de 12 vatios.

Riesgo de incendio

Toma de carga **2** o, según el vehículo, **6**

La toma USB permite cargar accesorios con una potencia máxima de 12 vatios (5 V) por enchufe.

Toma multimedia **4**

Puede utilizar la toma USB para acceder al contenido multimedia de sus accesorios.

Las distintas fuentes se pueden seleccionar en la pantalla multimedia y desde los mandos de la columna de dirección.

EQUIPAMIENTO MULTIMEDIA



Consulte el manual del sistema para conocer el funcionamiento.

Soporte para teléfono A



En los vehículos que disponen de este equipo, levante la tapa **7**; coloque su teléfono **10** horizontalmente sobre el soporte **8** y, a continuación, baje la tapa **7** manteniendo el teléfono en su posición sobre el soporte **9**.



Por razones de seguridad, los reglajes deben efectuarse con el vehículo parado.



Asegúrese de que el teléfono esté sujeto firmemente en su lugar entre los soportes **8** y **9** antes de su uso.



Asegúrese de que el teléfono esté sujeto firmemente en su lugar en el soporte para que no salga proyectado contra los ocupantes durante una curva o una maniobra brusca de frenado.

EQUIPAMIENTO MULTIMEDIA



Soporte extraíble del teléfono *B*

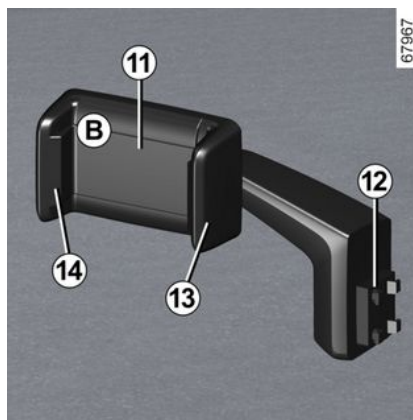

– coloque el teléfono en el soporte **11** presionando la abrazadera fija **14**; a continuación, suelte la abrazadera **13** para que el teléfono quede firmemente sujeto entre las abrazaderas **13** y **14**.

Para quitar el soporte extraíble del teléfono **B**, proceda en orden inverso.

Nota: puede regular manualmente la inclinación del soporte del teléfono **11** a la posición deseada.



Utilización del teléfono

Les recordamos la necesidad de respetar la legislación en vigor relativa a la utilización de este tipo de aparatos.

En los vehículos que disponen de este equipamiento, observe las instrucciones siguientes para colocar el soporte extraíble del teléfono **B**:

- retire la tapa **15** (movimiento **C**);
- fije la base **12** del soporte del teléfono al componente **16** (movimiento **D**);
- tire de la abrazadera **13** hacia la derecha;

EQUIPAMIENTO MULTIMEDIA

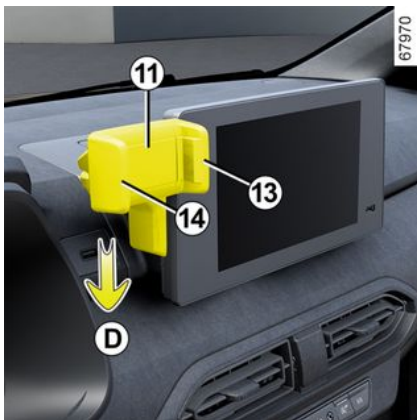

Asegúrese de que la base del soporte del teléfono esté colocada correctamente y que el teléfono esté sujeto firmemente en su lugar en el soporte, para que no salga proyectado contra los ocupantes durante una curva o una maniobra brusca de frenado.



Por razones de seguridad, los reglajes deben efectuarse con el vehículo parado.



Utilización del teléfono
Les recordamos la necesidad de respetar la legislación en vigor relativa a la utilización de este tipo de aparatos.

EQUIPAMIENTO DEL HABITÁCULO

Elevalunas eléctricos

Elevalunas manuales traseros



Gire la manivela **1** para bajar o subir el cristal hasta la altura deseada.

Elevalunas eléctricos delanteros



Los elevalunas eléctricos funcionan con el contacto puesto.

Desde el asiento del conductor

Pulse o tire del botón de una ventanilla para bajarla o subirla hasta la altura deseada.

- 2.** para el lado del conductor.
- 3.** para el lado del pasajero delantero.



Desde el asiento del pasajero delantero

Pulse el interruptor **4**.



Evite colocar un objeto apoyado en un cristal entreatabierto: se pueden dañar los elevalunas.

Modo de pulsación única

Este modo se añade al funcionamiento de los elevalunas eléctricos, descrito anteriormente.

Pulse brevemente el mando de un elevalunas o tire de él hasta el máximo posible: el cristal subirá o bajará total-

EQUIPAMIENTO DEL HABITÁCULO

mente. Una acción sobre el mando detiene el desplazamiento del cristal.

Imposible hacer funcionar el elevavinas eléctrico de una pulsación

El elevavinas eléctrico impulsional está equipado con protección térmica: si se pulsa el interruptor del elevavinas más de dieciséis veces consecutivas, entrará en modo de protección (la ventanilla está bloqueada).

Puede:

- utilizar el interruptor del elevavinas eléctrico de forma breve y con intervalos de aproximadamente 30 segundos;
- con el motor en marcha, el cristal se desbloqueará después de aproximadamente 20 minutos de inactividad del interruptor del elevavinas eléctrico.

Nota: Si la ventanilla detecta cierta resistencia durante el cierre (por ejemplo, por una rama de árbol, etc.), se detiene y retrocede unos centímetros.

Elevavinas eléctricos traseros



Desde el asiento del conductor

Con el contacto puesto, presione la parte inferior del interruptor **5** o **6** para bajar el cristal, o la parte superior del interruptor **5** o **6** para subirlo hasta la altura deseada.

Nota: las ventanillas traseras no se abren completamente.



Desde el asiento de los pasajeros traseros

Pulse el interruptor **7**.



Al cerrar las ventanillas, compruebe que nadie saque ninguna parte del cuerpo (brazo, mano, etc.) del vehículo.

Existe riesgo de lesiones graves.

EQUIPAMIENTO DEL HABITÁCULO

Bloqueo y desbloqueo de los elevalunas traseros



Presione la parte superior del interruptor **8** para bloquear los elevalunas eléctricos traseros o en la parte inferior del interruptor **8** para desbloquearlos.



Al cerrar las ventanillas, compruebe que nadie saque ninguna parte del cuerpo (brazo, mano, etc.) del vehículo.

Existe riesgo de lesiones graves.



Seguridad de los ocupantes de las plazas traseras

El conductor puede inhibir el funcionamiento de los elevalunas traseros pulsando el interruptor **8**.

Responsabilidad del conductor

Nunca abandone su vehículo con la llave en su interior, con un niño, un adulto que no sea autosuficiente o a un animal, aunque sea por un momento.

Éste podría correr peligro o poner en peligro a otras personas arrancando el motor, accionando los equipamientos como por ejemplo los elevalunas o incluso bloquear las puertas.

En caso de aplastar una parte del cuerpo, invierta inmediatamente el recorrido del cristal pulsando el botón concernido.

Existe peligro de lesiones graves.

Techo solar eléctrico

Para deslizar la cortina **1**



- **Para abrir:** empuje la palanca **2** hacia atrás para mover la cortina a la posición deseada;
- **para cerrar:** tire de la palanca **2** hacia delante para mover la cortina a la posición deseada.

EQUIPAMIENTO DEL HABITÁCULO

Para hacer deslizar el techo solar



- **Para abrir:** presione el botón **3** hasta que el techo corredizo quede abierto suficientemente;
- **para cerrar:** tire del botón **3**.



Responsabilidad del conductor

No abandone nunca su vehículo dejando dentro a un niño, a un adulto no autónomo o a un animal, ni siquiera por poco tiempo.

De hecho, éste podría correr peligro o poner en peligro a otras personas arrancando el motor, accionando los equipamientos como por ejemplo los elevalunas o incluso bloquear las puertas.

En caso de aplastamiento, invierta inmediatamente el sentido del recorrido tirando del botón **3**.

Existe riesgo de lesiones graves.

Precauciones de utilización

- **Vehículo con barras de techo cargadas.**

En general, cuando el techo está cargado, se desaconseja manipular el techo solar.

Antes de manipular el techo panorámico, compruebe los objetos y/o accesorios (portabicicletas, cofre de techo, etc.) montados en las barras de techo: deben estar bien colocados y sujetos,

y su volumen no debe impedir el funcionamiento correcto del techo panorámico.

Póngase en contacto con un Representante de la marca para conocer las adaptaciones posibles.

- **Compruebe** que el techo panorámico esté perfectamente cerrado antes de salir del vehículo;
- **limpie** cada tres meses la junta de estanquidad con productos seleccionados por nuestro departamento técnico;
- **no abra** el techo corredizo inmediatamente después de circular bajo la lluvia o de haber lavado el vehículo.

Averías de funcionamiento

Si el techo no se cierra, consulte con un Representante de la marca.



Al cerrar el techo solar, compruebe que nadie saque ninguna parte del cuerpo (brazo, mano, etc.) del vehículo.

Existe riesgo de lesiones graves.

EQUIPAMIENTO DEL HABITÁCULO

Iluminación interior

Plafones

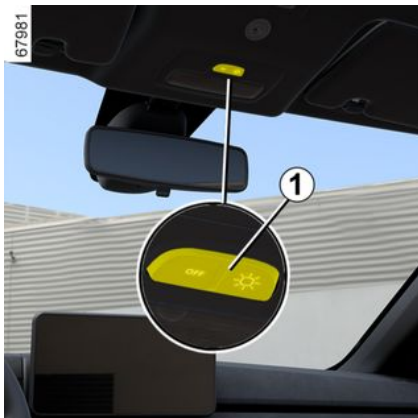

Presione el interruptor **1** o, según el vehículo, el interruptor **2** o **3** para habilitar:

- una iluminación continua;
- una iluminación controlada por la apertura de una de las puertas delanteras o, según el vehículo, de una de las cuatro puertas. No se apagan hasta que las puertas concernidas estén correctamente cerradas;
- un apagado permanente.



Focos de lectura

(según el vehículo)

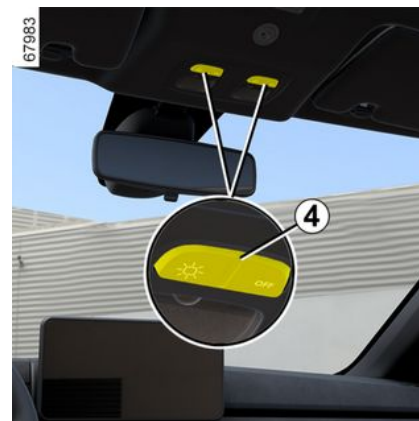

Presione el interruptor **4** para activar:

- una iluminación continua;
- una iluminación controlada por la apertura de una de las puertas delanteras o, según el vehículo, de una de las cuatro puertas. No se apagan hasta que las puertas concernidas estén correctamente cerradas;
- un apagado permanente.

Luz de guantera

(según el vehículo)

EQUIPAMIENTO DEL HABITÁCULO



El iluminador **5** se enciende al abrir la portezuela.

Luz del maletero

(según el vehículo)



La luz **6** se enciende al abrir el maletero.



Automatismos de funcionamiento de la iluminación interior

(según el vehículo)

- si se desbloquean las puertas a distancia, se activa la iluminación interior durante unos 30 segundos.
- si una puerta se queda abierta (o está mal cerrada), implica una temporización de la iluminación de unos 1 a 3 minutos.
- si todas las puertas están cerradas, la iluminación interior empieza a apagarse progresivamente al poner el contacto.

EQUIPAMIENTO DEL HABITÁCULO

Parasol, espejo, asidero

Parasoles 1 y 2



Baje el parasol **1** o **2** en el parabrisas o suéltelo y abátalo para tapar el cristal lateral.

Espejos de cortesía 3



Según el vehículo, los parasoles están equipados con un espejo de cortesía.

Levantar la tapa **4**.

Asideros para las zonas delantera **5** y trasera **6** o, según el vehículo, **7**

Se pueden utilizar para que los pasajeros se sujeten mientras el vehículo está en movimiento.

No las utilice para subir a bordo del vehículo o para bajarse de él.

Ganchos portatrajes **8**

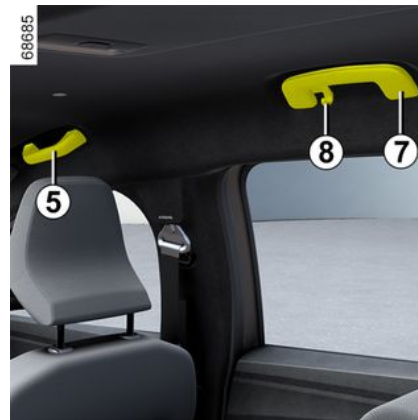

EQUIPAMIENTO DEL HABITÁCULO

Toma de accesorios, cenicero, encendedor

Cenicero 1



Esto puede almacenarse en el alojamiento **2** o **4**.

Para abrirla, levante la tapa.

Para vaciarlo, tire del conjunto, el cenicero saldrá de su alojamiento.



Si el vehículo no está equipado con encendedor ni cenicero, se pueden adquirir en un concesionario autorizado.

Encendedores 3 y 5 o, según el vehículo, 6



Con el contacto puesto, introduzca el encendedor **3**. Cuando esté incandescente volverá por sí mismo a su posición normal, con un ligero chasquido. Tire de él. Una vez utilizado, vuelva a colocarlo sin empujar a fondo.

Tomas de accesorios 3 y 5 o, según el vehículo, 6

Las tomas se han habilitado para conectar accesorios homologados por nuestro departamento técnico.



Conecte solamente accesorios que tengan una potencia máxima de 120 W (12 V).

Cuando se utilicen varias tomas de accesorios al mismo tiempo, la energía total de los accesorios conectados no debe superar los 180 W.

Riesgo de incendio

COMPARTIMENTOS, DISTRIBUCIÓN EN EL HABITÁCULO

Guantera



Para abrirla **1** tire de la palanca.

Compartimentos portaobjetos de las puertas 2



Compruebe que no haya ningún objeto duro, pesado o puntiagudo en las guanteras "abiertas", de tal forma que pueda ser proyectado contra los ocupantes, en caso de una curva pronunciada, frenada brusca o accidente.

Compartimento superior del tablero de mandos 3

(según el vehículo)



Compartimento 4



COMPARTIMENTOS, DISTRIBUCIÓN EN EL HABITÁCULO

Emplazamientos para el cenicero **5**

Reposabrazos delantero **6**



Bolsas compartimento en los asientos delanteros **7**

(según el vehículo)



Ubicación del portavasos **8**



Ganchos para bolsas **9**



No se deben colocar objetos en el suelo (zona situada frente al conductor), ya que se pueden deslizar bajo los pedales durante las maniobras de frenada brusca, obstruyendo su función.

COMPARTIMENTOS, DISTRIBUCIÓN EN EL HABITÁCULO

Peso máximo por gancho: 3 kg.

Ganchos para bolsas **10**



Peso máximo por gancho: 5 kg.

Bandejas traseras **11**

(según el vehículo)



Levante la bandeja hasta dejarla en posición horizontal.

Se recomienda utilizar las bandejas **11** únicamente cuando el vehículo esté parado.

Compartimento en el reposabrazos central

(según el vehículo)



Levante la tapa **12** del reposabrazos central **14** por medio del pestillo **13**.



TRANSPORTE DE OBJETOS

Distribución del maletero

Transporte de objetos en el maletero

Coloque siempre los objetos transportados de tal forma que su zona más voluminosa esté apoyada contra:



los respaldos de la banqueta trasera, para el caso de llevar cargas habituales (ejemplo: **A**).



los asientos delanteros cuando los asientos traseros están abatidos → **56** (por ejemplo, **B**)

Procurar que los objetos transportados estén distribuidos uniformemente en la zona de carga.

Si debe colocar objetos en el respaldo abatido, es imperativo retirar los reposacabezas antes de abatir el respaldo de tal forma que el respaldo quede situado lo más pegado posible contra la banqueta.



Coloque siempre los objetos más pesados directamente sobre el suelo.

Si el vehículo está equipado con ellos, utilice los puntos de amarre **1** situados en el suelo del maletero. La carga debe colocarse de tal forma que ningún objeto pueda proyectarse hacia adelante en caso de frenado brusco. Abroche los cinturones de seguridad de las plazas traseras, incluso si no hay ocupantes.

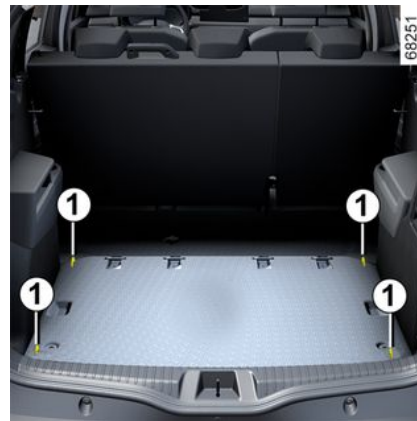

TRANSPORTE DE OBJETOS

Compartimento, distribución del maletero

Ganchos de amarre

Los puntos de anclaje **1** situados en el maletero permiten la sujeción de cargas.

i Coloque siempre los objetos transportados de tal forma que los más pesados estén apoyados contra el respaldo de la banqueta trasera.

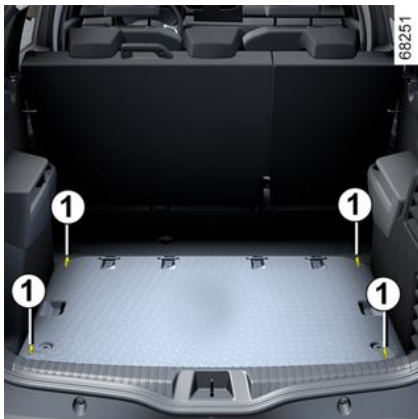

Coloque siempre los objetos más pesados directamente sobre el suelo.

Utilice, si el vehículo está equipado con ellos, los ganchos de amarre situados en el suelo del maletero. La carga debe colocarse de tal forma que ningún objeto pueda proyectarse hacia delante en caso de frenazo brusco. Abroche los cinturones de seguridad de las plazas traseras, incluso si no hay ocupantes.

Cubre-equipajes

Cómo extraer el cubreequipajes 1

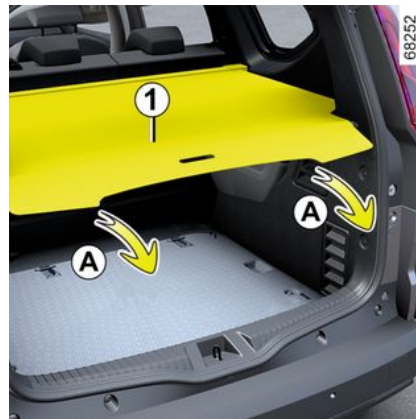

Tire del cubreequipajes **1** suavemente hacia usted, sujetándolo por los extremos (movimiento **A**), para liberar los pasadores de sus puntos de fijación ubicados en cada lateral del maletero. Utilice los extremos para guiar el cubre-equipajes mientras se enrolla.

TRANSPORTE DE OBJETOS

Extracción/colocación de la tapa de separación del equipaje



Empuje el cubreequipajes hacia la derecha (movimiento **B**) y levante el lado izquierdo del enrollador.

Para volver a colocar el cubre-equipajes, inserte el lado derecho, empujelo hacia la derecha y baje el lado izquierdo del enrollador hasta su alojamiento.



No debe instalarse ninguna persona o animal en los asientos traseros de la tercera fila si el cubreequipajes no se ha retirado.

Para guardar el cubreequipajes



Puede guardar la cubierta del equipaje **1** directamente en el suelo.

Para ello, retire la cubierta **2** e inserte el lado izquierdo del cubreequipajes doblado **1** en el alojamiento **3**.



No coloque ningún objeto, sobre todo objetos pesados o duros, encima del cubreequipajes.

En caso de frenazo brusco o de accidente, pueden poner en peligro a los ocupantes del vehículo.

Red de sujeción de equipajes



Para los vehículos que se encuentren equipados, se emplea en caso de transportar animales o equipajes para aislarlos de la zona de los pasajeros.

Se instala detrás de la banqueta trasera de la segunda fila o detrás de los asientos del conductor y del pasajero.



La red de separación de equipajes no debe utilizarse para sujetar o fijar objetos.

Riesgo de lesiones.

TRANSPORTE DE OBJETOS

Colocación de la red de separación detrás de los asientos traseros de la segunda fila

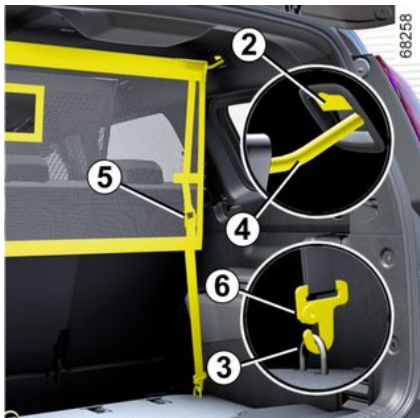

En el interior del vehículo y a cada lado:

- extraiga los asientos traseros de la tercera fila;
- introducir la varilla superior de la red **4** por los puntos de anclaje;
- levantar la tapa **2** para acceder a los puntos de anclaje que permiten fijar la parte superior de la red;
- introducir la varilla superior de la red **4** por los puntos de anclaje;
- fijar los dos ganchos **6** de las correas de la red **5** en los puntos de anclaje **3**;

- ajustar las correas de la red **5** de manera que queden tensas.

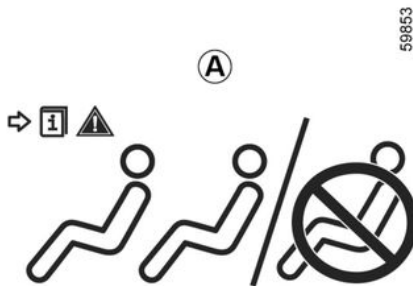

No instale la red de separación de equipajes, en esta posición, cuando un pasajero ocupe un asiento trasero.

La etiqueta **A** situada en el lateral de la red portaequipajes recuerda estas instrucciones.

Colocación de la red de separación detrás de los asientos delanteros

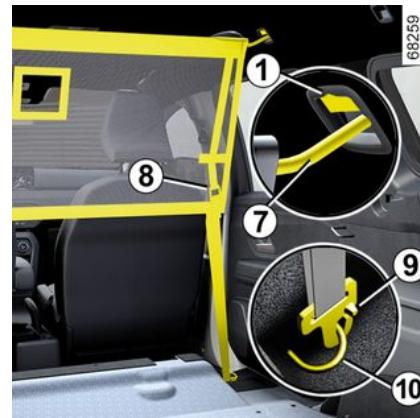

En el interior del vehículo y a cada lado:

- Levante el cojín y la banqueta trasera de la segunda fila hasta que quede en posición vertical;
- levantar la tapa **1** para acceder a los puntos de anclaje que permiten fijar la parte superior de la red;
- introducir la varilla superior de la red **7** por los puntos de anclaje;
- fijar los dos ganchos **9** de las correas de la red **8** en los puntos de anclaje **10**;
- ajustar las correas de la red **8** de manera que queden tensas.

TRANSPORTE DE OBJETOS



La red de separación de equipajes se ha previsto para sujetar un peso máximo de 10 kg.

Riesgo de lesiones.

Remolcado



Carga admitida sobre la bola de remolque; peso de remolcado máximo admisible (con freno y sin freno) → 396.

Elección y montaje del sistema de remolcado

Peso máximo del sistema de remolcado

El sistema de remolcado (travesaño y enganche) no se encuentra instalado de fábrica en el vehículo: el sistema junto con las fijaciones no deben sobrepasar los **23 kg**.

Los dispositivos de remolcado no deben ocultar ningún elemento de iluminación ni la placa de matrícula cuando no se utilicen.

En cualquiera de los casos, debe respetar la reglamentación del país en que se encuentre.

Para el montaje y para las condiciones de utilización, consulte el manual de montaje del equipamiento.

Se aconseja guardar este manual con el resto de los documentos del vehículo.

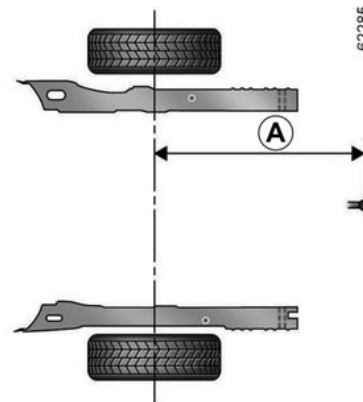

Versión Estate:

A = 944 mm máximo

TRANSPORTE DE OBJETOS

62286



4

Barras de techo

Barras de techo modulares

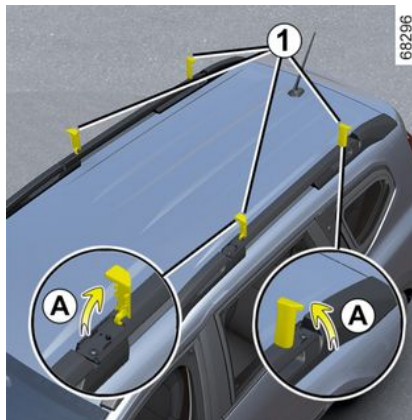

68296

Si el vehículo dispone del equipo, este dispositivo le permite colocar las barras de techo tanto en posición longitudinal como transversal.

Para poner las barras en posición transversal:

- Soltar las tapas giratorias **1** y colocarlas en posición vertical (movimiento **A**);
- aflojar los tornillos **2** con la llave dinamométrica **7** localizada en la guantera;

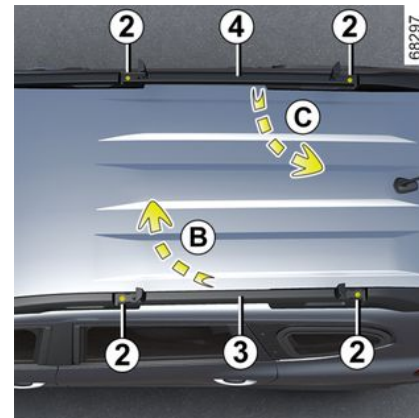

68297

– levantar las barras **3** y **4** y colocarlas en posición transversal **5**. Para ello, coloque la barra **3** (movimiento **B**) en la posición delantera y, a continuación, coloque la barra **4** (movimiento **C**) en la posición trasera.

Nota: asegúrese de que las barras **3** y **4** queden colocadas correctamente y, en función del vehículo, que respeten la dirección que se muestra en cada marca **6** situada en las fijaciones de cada extremo de las barras.

TRANSPORTE DE OBJETOS

i Peso máximo sobre cada barra de techo: 40 kg repartidos uniformemente (80 kg en ambas barras de techo).

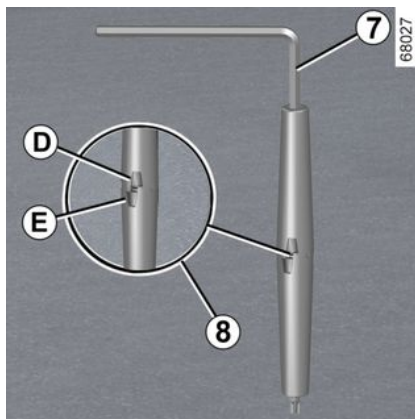
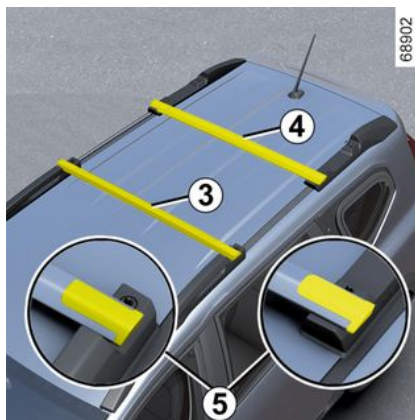
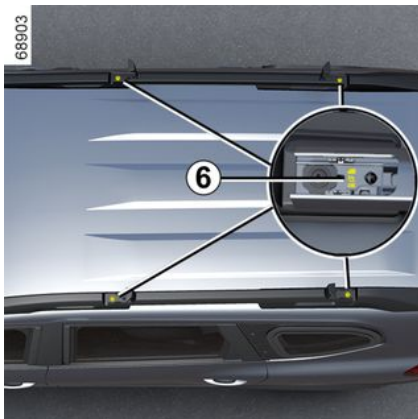

– utilice la herramienta 7 para apretar los tornillos 2: los marcadores **D** y **E**

ubicados en la herramienta están desplazados (marca **8**);
– apriete los tornillos **2** aplicando la mayor fuerza posible con la herramienta **7** hasta que los marcadores **D** y **E** de la herramienta **7** queden paralelos (marca **9**);
– vuelva a fijar las tapas giratorias **1**.

Nota: las barras **3** y **4** no son intercambiables.

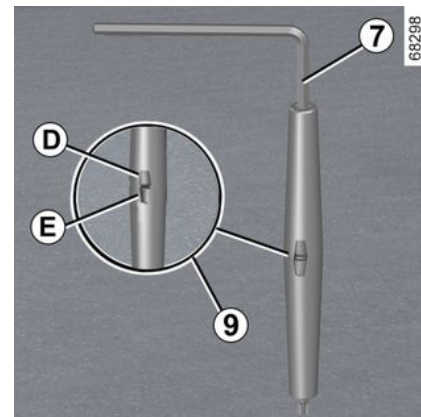

4

TRANSPORTE DE OBJETOS

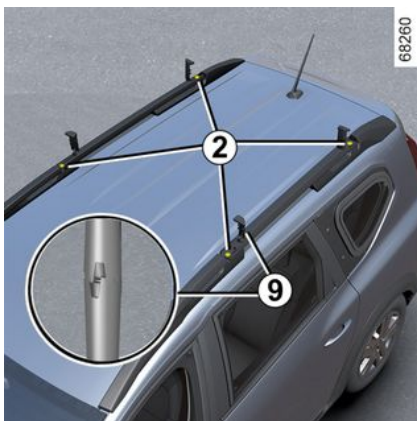

 Está estrictamente prohibido colocar las barras de techo en la posición transversal (posición de transporte) cuando el vehículo pasa por un tren de lavado que contenga cepillos de rodillo.

 Asegúrese de que las dos barras de techo modulares queden colocadas y bloqueadas correctamente.



Barras de techo en posición transversal

La velocidad máxima no debe superar los

130 km/h.

Durante el trayecto, controlar la instalación y apretar los tornillos cada 500 km aproximadamente.



Cuando no utilice las barras en posición transversal, vuelva a colocarlas en posición longitudinal para optimizar el consumo de combustible y evitar el ruido del aire.



Si se pierden, póngase en contacto con un representante de la marca para que le proporcione los tornillos **2** y la herramienta **7**.



Las barras de techo modulares son montadas y homologadas en origen por nuestro Departamento Técnico.

Están provistos junto con los tornillos **2** y la herramienta **7**. Estos deben utilizarse únicamente para fijar las barras de techo en el vehículo.



Asegúrese de que los objetos y/o accesorios (portabicicletas, cofre de techo, etc.) montados en las barras de techo modulares estén colocados correctamente, distribuidos de manera uniforme y firmemente asegurados.

TRANSPORTE DE OBJETOS

Barras de techo longitudinales



Cuando el vehículo venga equipado, podrá transportar maletas o dispositivos adicionales (portabicicletas, portaesquí, etc.):

- en un portaequipajes de techo;
- en barras de techo transversales fijadas a las barras de techo longitudinales **10**;
- directamente en las barras de techo longitudinales.

Se prohíbe montar barras de techo longitudinales en los vehículos que no están equipados de origen.

Precauciones de utilización

Manipulación de la puerta del maletero

Antes de accionar la puerta del maletero, compruebe los objetos y/o accesorios (portabicicletas, cofre de techo, etc.) montados en las barras de techo. Deben estar bien colocados y amarrados y su volumen no debe impedir el correcto funcionamiento de la puerta del maletero.

 Peso máximo sobre cada barra de techo: 40 kg repartidos uniformemente (80 kg en ambas barras de techo).

 Cuando las barras de techo originales homologadas por nuestros servicios técnicos se suministran con tornillos, sólo se deben utilizar dichos tornillos para fijarlas en el vehículo.



La fijación de un dispositivo de transporte (portabicicletas, caja de equipajes, etc.) apoyados en la puerta del maletero está prohibida. Para instalar un dispositivo de transporte en el vehículo, es preciso contactar con un distribuidor autorizado.

ACCESO AL MOTOR, NIVELES

Capó Motor



Para abrir el capó, tire de la empuñadura **1** situada en el lado izquierdo del salpicadero, con una puerta abierta.

Desbloqueo de la seguridad del capó del motor

Para desbloquear, levante ligeramente el capó y empuje la lengüeta **4** en el sentido indicado por la flecha **A** para liberar el gancho **5**.

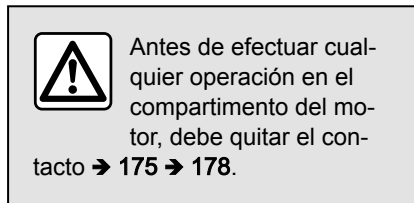

Antes de efectuar cualquier operación en el compartimento del motor, debe quitar el contacto → 175 → 178.

Apertura del capó

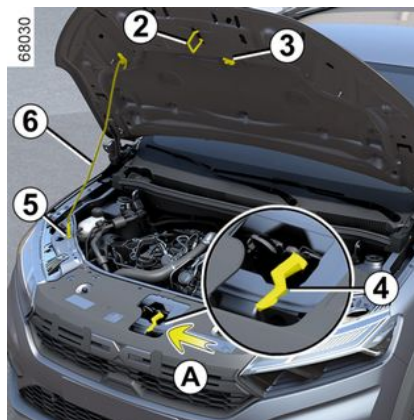

Levante el capó y desenganche el tirante **6** de su montaje **3**; por su propia seguridad, coloque el tirante en su retenedor **5**.

Cierre del capó

Compruebe que no se ha olvidado nada en el compartimento del motor.

Para cerrar el capó, vuelva a colocar el tirante **6** en su soporte **3**, sostenga el capó en el medio y luego baje el capó a 30 cm por encima de la posición cerrada antes de soltarlo. Se bloqueará por sí mismo por efecto de su peso.



Al realizar intervenciones cerca del motor, tenga en cuenta que éste puede estar caliente.

Además, el motoventilador puede ponerse en marcha en cualquier

momento. La etiqueta  integrada en el compartimento del motor se lo recuerda.

Riesgo de lesiones.



En las intervenciones bajo el capó del motor, asegúrese de que la palanca del limpiaparabrisas esté en la posición de parada.

Riesgo de lesiones.

ACCESO AL MOTOR, NIVELES



Evitar ejercer presión sobre el capó del motor: existe el riesgo de que se cierre por accidente.



Asegúrese de que el capó del motor queda bien cerrado.

Comprobar que nada impida el anclaje del cierre (gravilla, trapo...).



Tras cualquier intervención en el compartimento del motor, asegúrese de no dejar nada olvidado (trapos, herramientas, etcétera).

En otro caso, pueden dañar el motor o provocar un incendio.



En caso de impacto, aunque sea leve, que afecte a la rejilla del radiador o al capó, haga revisar el cierre del capó en un Representante de la Marca lo antes posible.

Aceite motor

Información general

Un motor de combustión consume aceite para la lubricación y la refrigeración de las piezas en movimiento y es normal tener que restablecer el nivel entre los cambios programados de aceite.

No obstante, contactar con un distribuidor autorizado si consume más de 0,5 litros cada 1.000 km tras el periodo de rodaje.

Periodicidad: verifique periódicamente el nivel de aceite y, en todo caso, antes de emprender un viaje largo, para evitar el riesgo de deteriorar el motor

Lectura del nivel de aceite

La lectura debe hacerse sobre un suelo horizontal y tras una parada prolongada del motor.

Para conocer el nivel de aceite exacto y asegurarse de que no se supera el nivel máximo (riesgo de que se rompa el motor), es imperativo utilizar la varilla.

Según el vehículo, la pantalla del cuadro de instrumentos sólo alerta al conductor cuando el nivel de aceite está al mínimo.

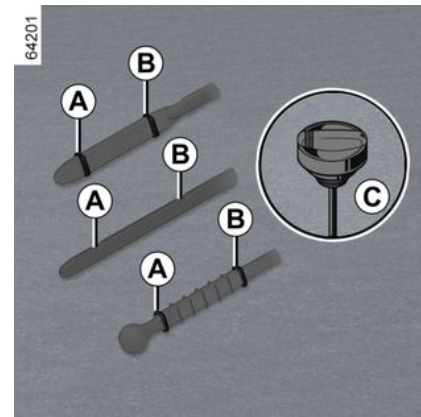

- Saque la varilla y límpiela con un paño limpio y que no suelte pelusas;
- introduzca la varilla hasta el tope (para los vehículos equipados con "ta-

ACCESO AL MOTOR, NIVELES

pón-varilla" **C**, apriete completamente el tapón);

- retire la varilla de nuevo;
- lea el nivel: no debe descender nunca por debajo de la marca "mín." **A** ni superar la marca "máx." **B**.

Una vez que ha leído el nivel, introduzca la varilla a tope o enrosque completamente el "tapón-varilla".



Utilice un embudo o proteja la zona de la boca de llenado para evitar que el aceite del motor se derrame sobre una parte caliente del compartimento del motor o una parte sensible (por ejemplo, componentes eléctricos).

Riesgo de incendio.



Superación del nivel máximo de aceite del motor

En ningún caso se debe sobrepasar el nivel máximo de llenado **B**: podría dañarse el motor y el sistema de control de emisiones. Si se supera el nivel máximo, **no arranque su vehículo** y contacte con un representante de la marca.

Llenado, cambio de aceite

añadido / llenado

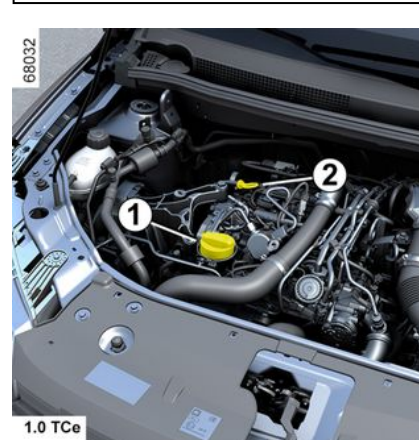
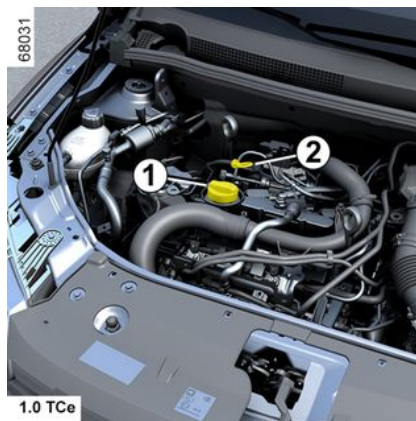

El vehículo debe estar situado sobre un suelo horizontal y el motor debe estar parado y frío (por ejemplo, antes de realizar el primer arranque de ese día).



Antes de realizar cualquier operación en el compartimento del motor, debe quitar el contacto ➔ 175 o ➔ 178.



No supere el nivel "max" y recuerde volver a colocar el tapón **1** y la varilla **2**.

ACCESO AL MOTOR, NIVELES

- Afloje el tapón **1**;
- rellene el nivel (a modo de guía, la capacidad entre las marcas "min" y "max" de la varilla medidora **2** está entre 1,5 y 2 litros dependiendo del motor);
- espere unos 20 minutos para permitir que fluya el aceite;
- verifique el nivel de aceite mediante la varilla **2** (como se ha explicado anteriormente).

Una vez que ha leído el nivel, introduzca la varilla a tope o enrosque completamente el "tapón-varilla".

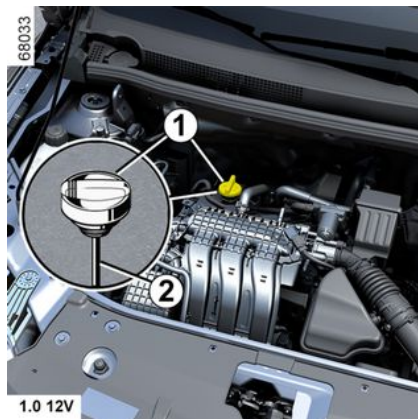
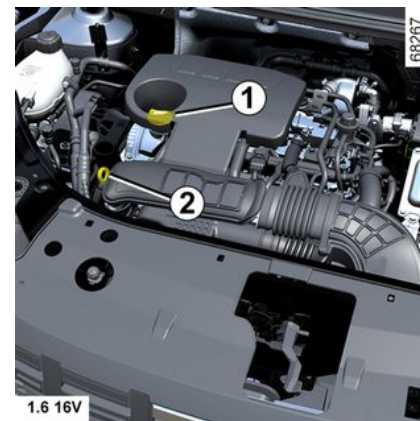
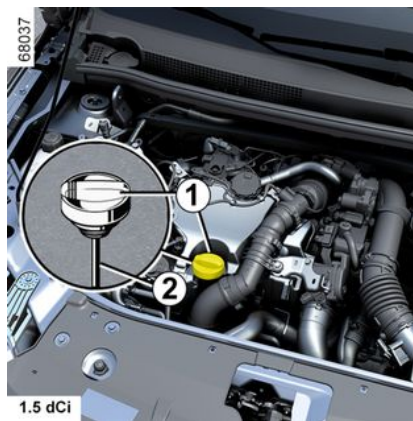

Superación del nivel máximo de aceite del motor

No se debe superar en ningún caso el nivel máximo de llenado: existe el riesgo de que el motor y el sistema anticontaminación sufran daños.

Si se supera el nivel máximo **no arranque su vehículo** y contacte con un Representante de la marca.

Cambio de aceite

Periodicidad: consulte el manual de mantenimiento de su vehículo.

Capacidad del cambio de aceite

Consulte el manual de mantenimiento de su vehículo o consulte a un Taller Autorizado.

Compruebe siempre el nivel de aceite del motor con la varilla como se ha explicado anteriormente (no debe quedar nunca por debajo del mínimo ni por encima del máximo de la varilla).

Calidad del aceite motor

Consulte el manual de mantenimiento de su vehículo

ACCESO AL MOTOR, NIVELES



Llenado de aceite del motor

Utilice un embudo o proyeja la zona de la boca de llenado para evitar que el aceite del motor se derrame sobre una parte caliente del compartimento del motor o una parte sensible (por ejemplo, componentes eléctricos).

Riesgo de incendio.



No haga funcionar el motor en un lugar cerrado: los gases de escape son tóxicos.



En las intervenciones bajo el capó del motor, asegúrese de que la palanca del limpiaparabrisas esté en la posición de parada.

Riesgo de lesiones.



Llenado y/o control del nivel de aceite: cuando rellene o compruebe el nivel de aceite, asegúrese de que no se derrame aceite sobre los componentes del motor.

No olvide cerrar correctamente el tapón y volver a colocar la varilla para evitar la proyección de aceites sobre los componentes calientes del motor.

Riesgo de incendio.



Al realizar intervenciones cerca del motor, tenga en cuenta que éste puede estar caliente.

Además, el motoventilador puede ponerse en marcha en cualquier

momento. El testigo  integrado en el compartimento del motor se lo recuerda.

Riesgo de lesiones.



En caso de descenso anormal o repetido del nivel, consulte a un Representante de la marca.



Cambio de aceite del motor:

si cambia el aceite con el motor caliente, preste atención, ya que existen riesgos de quemaduras debidas a los derrames de aceite.

ACCESO AL MOTOR, NIVELES

Nivel de líquido de refrigeración

Líquido de refrigeración del motor de combustión



Con el motor apagado y el vehículo sobre una superficie plana, el nivel **cuando hace frío** debe situarse entre las marcas "MINI" y "MAXI" del depósito de refrigerante **1**.

Complete este nivel **en frío** antes de que llegue a la marca "MINI".

Periodicidad del control de nivel

Verifique regularmente el nivel del líquido de refrigeración (el motor puede sufrir graves deterioros por falta de líquido de refrigeración).

Si es necesario añadir, utilice exclusivamente los productos homologados por los Servicios Técnicos que le aseguran:

- una protección anticongelante;
- protección anticorrosión del circuito de refrigeración.



No debe realizarse ninguna intervención en el circuito de refrigeración cuando el motor de combustión está caliente.

Hay riesgo de quemaduras.

Periodicidad de sustitución

Consulte el manual de mantenimiento de su vehículo



En caso de descenso anormal o repetido del nivel, consulte a un Representante de la marca.



Al realizar intervenciones en las proximidades del motor de combustión, tenga en cuenta que puede estar caliente. Además, el motoventilador puede ponerse en marcha en cualquier

momento. La etiqueta  integrada en el compartimento del motor se lo recuerda.

Riesgo de lesiones.

Líquido de refrigeración del sistema de tracción eléctrica.

(Versión hybrid)

ACCESO AL MOTOR, NIVELES

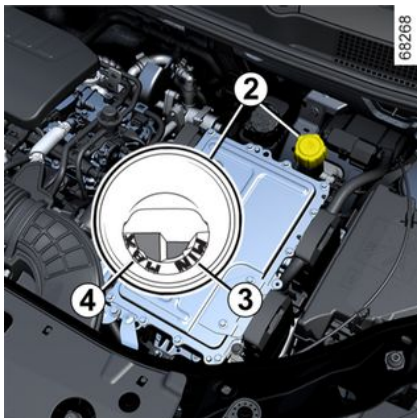

Este sistema es diferente del que posee el motor de combustión. Se utiliza para refrigerar el motor eléctrico.

Lectura del nivel

Con el contacto apagado y el vehículo estacionado en un terreno nivelado, desenrosque el tapón del depósito de líquido de refrigeración **2**.

El nivel **cuando hace frío** debe ubicarse entre las marcas "MIN" **3** y "MAX" **4** que se muestran en el interior del embudo.

Periodicidad del control de nivel

Compruebe periódicamente el nivel de líquido de refrigeración (el circuito eléctrico puede sufrir graves daños por falta de líquido de refrigeración).

Si es necesario efectuar una recarga, debe ponerse en contacto con un representante de la marca para su realización.

Periodicidad de sustitución

Consulte el manual de mantenimiento de su vehículo

Niveles, filtros

Nivel del líquido de frenos



Debe controlarse a menudo y, en todo caso, cada vez que note cualquier diferencia, por pequeña que sea, de la eficacia del frenado.

El nivel debe controlarse con el motor apagado y con el vehículo en un suelo horizontal.



Antes de realizar cualquier operación en el compartimento del motor, debe quitar el contacto → **175** o → **178**.

Nivel

El nivel baja normalmente conforme se van desgastando las zapatas de freno, pero no debe descender nunca por debajo de la cota de alerta "MINI" indicada en el depósito del líquido de frenos **1**.

Si desea comprobar usted mismo el estado de desgaste de los discos y los tambores, obtenga en la red o la página web del fabricante el documento explicativo del método de control.



En las intervenciones bajo el capó del motor, asegúrese de que la palanca del limpiaparabrisas esté en la posición de parada.
Riesgo de lesiones.

Llenado

ACCESO AL MOTOR, NIVELES

Toda intervención en el circuito hidráulico debe originar la sustitución del líquido por un especialista.

Utilice obligatoriamente un líquido homologado por los Servicios Técnicos y obtenido de un recipiente sellado.

Periodicidad de sustitución

Consulte el manual de mantenimiento del vehículo.



En caso de descenso anormal o repetido del nivel, consulte a un Representante de la marca.

Lavaparabrisas

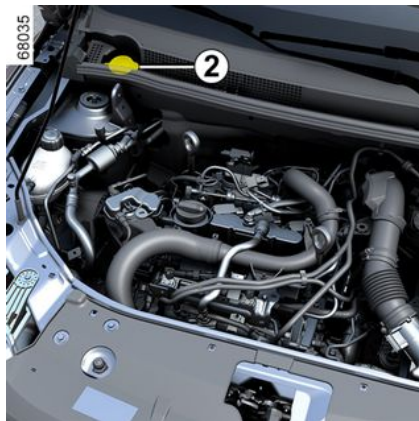

Llenado

Con el motor apagado, abrir la tapa 2. Llene hasta ver el líquido y vuelva a poner el tapón.

Este depósito alimenta los lavacristales delantero y trasero, si el vehículo está equipado con ellos.

Nota: controlar regularmente el nivel del depósito y rellenar el líquido antes de salir de viaje.

Líquido: solo debe utilizar líquido limpiaparabrisas que contenga anticongelante.

Es aconsejable consultar a un distribuidor autorizado o a un profesional cualificado.

Nota: no use agua dura (puede dañar la bomba de cebado o acumularse cal en la bomba y en los surtidores).

Surtidores: para regular la altura de los surtidores del lavacristales del parabrisas, utilice por ejemplo una aguja o similar.

Filtros

La sustitución de los elementos filtrantes (filtro de aire, filtro de habitáculo, filtro de gasóleo...) se ha previsto en las operaciones de mantenimiento del vehículo.

Periodicidad de la sustitución de los componentes filtrantes: consulte el

documento de mantenimiento de su vehículo.

Filtro del habitáculo

Si su vehículo no está equipado en origen de un filtro de cabina, se puede instalar uno con posterioridad.

Consulte a un Taller Autorizado.



Antes de efectuar cualquier operación en el compartimento del motor, debe apagar el contacto ➔ 175, ➔ 178.



En las intervenciones bajo el capó del motor, asegúrese de que la palanca del limpiaparabrisas esté en la posición de parada.
Riesgo de lesiones.

ACCESO AL MOTOR, NIVELES



Al realizar intervenciones cerca del motor, tenga en cuenta que éste puede estar caliente.

Además, el motoventilador puede ponerse en marcha en cualquier

momento. La etiqueta  integrada en el compartimento del motor se lo recuerda.

Riesgo de lesiones.

5

BATERÍA:

Batería de "12 V"



La batería **1** no requiere mantenimiento. **No debe abrirla o añadir ningún líquido.**



Manipular la batería **1** con cuidado, ya que contiene ácido sulfúrico que no debe entrar en contacto con los ojos ni con la piel. Si esto ocurriese, lave con agua abundante y si fuera necesario consulte a un médico. Mantener cualquier llama, objeto al rojo vivo o chispa lejos de los componentes de la batería (riesgo de explosión).

Según el vehículo, un sistema comprueba continuamente el estado de carga de la batería. En caso de disminución, aparece el mensaje "Modo salvaguarda batería 12V" en el cuadro de instrumentos seguido de "Batería baja Arrancar motor". En este caso, arranque el motor, conduzca el vehículo o espere a que desaparezca el mensaje del cuadro de instrumentos.

Nota: transcurridos entre 5 y 30 minutos de uso del vehículo con el motor apagado, es posible que aparezca el mensaje "Modo salvaguarda batería 12V" para advertir al usuario de que las funciones que consumen energía (iluminación interior, radio, navegación, ventilación, alimentación de ac-

cesorios, etc.) pueden desconectarse automáticamente.

El estado de carga de la batería puede disminuir, especialmente si se está utilizando el vehículo:

- para viajes cortos;
- en entornos urbanos;
- cuando la temperatura es baja;
- tras una utilización prolongada de dispositivos consumidores de energía (radio, etc.) con el contacto desconectado.
-



Antes de efectuar cualquier operación en el compartimento del motor, debe apagar el contacto ➔ **175**, ➔ **178**.

BATERÍA:



Al realizar intervenciones cerca del motor, tenga en cuenta que éste puede estar caliente.

Además, el motoventilador puede ponerse en marcha en cualquier

momento. La etiqueta  integrada en el compartimento del motor se lo recuerda.

Riesgo de lesiones.

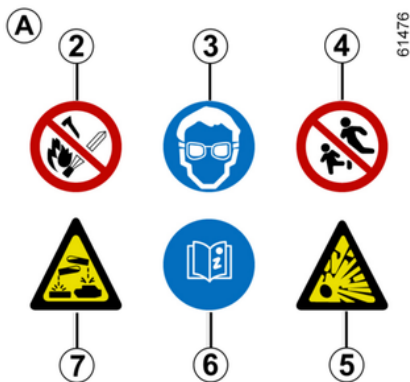

Etiqueta A

Observe las indicaciones de la batería:

- **2** está prohibido encender fuego y fumar;
- **3** protección obligatoria de la vista;
- **4** mantener alejado de los niños;
- **5** material explosivo;
- **6** consulte el manual;
- **7** materiales corrosivos.



Para garantizar su propia seguridad y el funcionamiento correcto del equipamiento eléctrico del vehículo (luces, limpias, ABS, etc.), todas las intervenciones en la batería (desmontaje, desconexión, etc.) deben ser efectuadas imperativamente por un profesional especializado.

Se corre el riesgo de sufrir quemaduras graves debidas a descargas eléctricas.

Respete obligatoriamente los periodos de sustitución indicados en el documento de mantenimiento sin superarlos.

La batería es de un tipo específico. Asegúrese de que se sustituya por una del mismo tipo.

Contacte con un Representante de la marca.

BATERÍA:

Batería secundaria de "12 V"

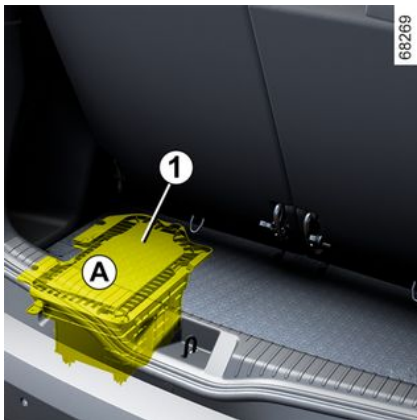

La batería secundaria de "12 V" **1** se encuentra ubicada en la parte trasera del vehículo Hybrid; suministra la energía necesaria para desbloquear/bloquear el vehículo y hacer funcionar el equipamiento.

No debe abrirla o añadir ningún líquido.

El nivel de carga de la batería secundaria de "12 V" **1** puede disminuir, sobre todo si se utiliza el vehículo:

- cuando la temperatura exterior desciende;
- después del uso prolongado de funciones que consumen energía con el contacto apagado;

– después de un período prolongado de tiempo de aparcamiento.



Para garantizar su seguridad y el funcionamiento correcto del equipo eléctrico del vehículo (luces, limpiaparabrisas, ABS, etc.), todas las operaciones en la batería secundaria de "12 V" (desmontaje, desconexión, etc.) **debe** realizarlas un especialista cualificado. **Riesgo de quemaduras graves o descargas eléctricas.**

Respete **obligatoriamente** los periodos de sustitución (sin superarlos) indicados en el documento de mantenimiento.

La batería es de un tipo específico. Asegúrese de que se sustituya por una del mismo tipo. Contacte con un Representante de la marca.

Etiqueta A

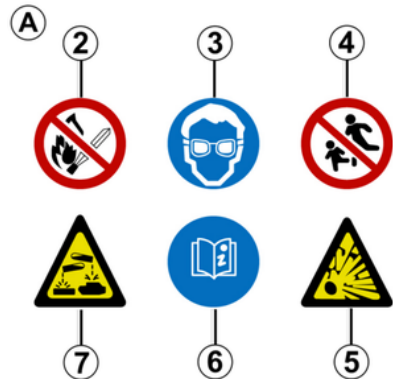

Observe las indicaciones de la batería:

- 2.** prohibido fumar y acercar llamas;
- 3.** es obligatorio el uso de protección ocular;
- 4.** mantener alejado de los niños;
- 5.** materiales explosivos,
- 6.** consulte el manual;
- 7.** materiales corrosivos.

BATERÍA:



No desconecte la batería secundaria de "12 V"; esto está prohibido.

Riesgo de quemaduras graves o descargas eléctricas.

5

LIMPIEZA

Mantenimiento de la carrocería

Un vehículo con un buen mantenimiento podrá conservarse durante más tiempo. Por lo tanto, se aconseja limpiar el exterior del vehículo periódicamente.

Su vehículo disfruta de técnicas anti-corrosión avanzadas. Aunque varios factores ambientales pueden afectarle.

Agentes atmosféricos corrosivos

- contaminación atmosférica (en ciudades y zonas industriales);
- salinidad de la atmósfera (zonas marítimas, sobre todo en tiempo cálido),
- condiciones climatológicas estacionales e higrométricas (sal esparcida en la calzada durante el invierno, agua para limpieza de calles...).

Incidentes de circulación

Acciones abrasivas

Polvo atmosférico, arena, barro, gravillas proyectadas por otros vehículos...

Es preciso tomar unas precauciones mínimas para garantizar su seguridad ante estos riesgos.

Lo que hay que hacer

Lavar frecuentemente su vehículo, con el **motor parado**, con los jabones seleccionados por nuestros servicios téc-

nicos (nunca con productos abrasivos). Enjuague bien de antemano con agua a presión:

- la resina que cae de los árboles y la contaminación industrial;
- el barro, que forma amalgamas húmedas en los pasos de rueda y en los bajos de la carrocería;
- **los excrementos de los pájaros, que producen una reacción química con la pintura, lo que provoca una acción descolorante rápida, que puede incluso llegar a desconchar la pintura;**

El vehículo se debe lavar **inmediatamente** para eliminar estas manchas, porque después es imposible hacerlas desaparecer puliendo;

- la sal, sobre todo los pasos de rueda y los bajos de la carrocería, después de circular por regiones donde se han esparcido productos químicos.

Retire con regularidad los restos vegetales (resina, hojas, etc.) del vehículo.

Respete las leyes locales en lo que concierne al lavado de los vehículos (por ejemplo: no lave su vehículo en la vía pública).

Respete la distancia entre vehículos en caso de que se circule por una carretera con gravilla para evitar que se dañe la pintura.

Repare tan pronto como sea posible los desconchones de la pintura, para evitar la propagación de la corrosión.

No olvide las visitas periódicas, en caso de que su vehículo se beneficie de la garantía anticorrosión. Consulte la información sobre la garantía y el mantenimiento.

Cuando se lave el vehículo con un equipo de limpieza de alta presión, es preciso adoptar las siguientes precauciones:

- asegurar que la pintura del vehículo, la superficie o el elemento que se va a limpiar soporta este tipo de lavado;
- la presión de salida del dispositivo debe ser inferior a 100 bar;
- durante las operaciones de lavado, colocar la boquilla de pulverización a una distancia mínima de 15 cm del vehículo y controlar que el caudal de agua sea inferior a 15 l por minuto;
- no insistir en lavar la misma zona, los puntos con golpes o las juntas (riesgo de daños en la pintura, desprendimiento de juntas, etc.).

Si ha sido necesario limpiar elementos mecánicos, bisagras, etc., es imperativo protegerlos de nuevo pulverizando sobre ellos productos homologados por nuestro Departamento técnico.

LIMPIEZA



Hemos seleccionado productos especiales para el mantenimiento que encontrará en las tiendas de la marca.

Lo que no hay que hacer

Lavar el vehículo a pleno sol o cuando hiele.

Rascar el barro o la suciedad sin empararlos previamente.

Dejar que se acumule la suciedad exterior.

Dejar que el óxido se extienda a partir de desconchones accidentales.

Quitar las manchas utilizando disolventes no recomendados por nuestros Servicios Técnicos que puedan afectar a la pintura.

Viajar en condiciones de nieve y barro sin lavar el vehículo y, particularmente, los pasos de rueda y los bajos de la carrocería.



Desengrasar o limpiar con aparatos de limpieza de alta presión o pulverizando productos no homologados por nuestros servicios técnicos:

– elementos mecánicos (p. ej.: compartimento del motor);

- ruedas (p. ej. componentes del sistema de frenado, como los estribos de freno);
- bajos;
- piezas con bisagras (p. ej.: interior de las puertas);
- plásticos exteriores pintados (p. ej.: paragolpes).

Podría provocar oxidaciones o dar lugar a un mal funcionamiento.

Particularidad de los vehículos con pintura mate

Este tipo de pintura requiere tomar ciertas precauciones.

Lo que hay que hacer

Lave el vehículo a mano con agua abundante con ayuda de un paño o esponja suave...

Lo que no hay que hacer

Utilizar productos con base de cera (lustrado).

Frotar de manera intensiva.

Limpiar el vehículo en un túnel de lavado.

Pegar adhesivos en la pintura (riesgo de marcas).



Lavar el vehículo con un aparato de limpieza de alta presión.

Limpieza del vehículo por un túnel de lavado.

Vuelva a colocar la manecilla del limpiaparabrisas en la posición de parada ➔ 156. Verifique la fijación de los accesorios exteriores, faros adicionales y retrovisores, y asegúrese de que las escobillas de los limpiaparabrisas queden perfectamente sujetas con cinta adhesiva.

Quite el el mástil de la antena de la radio si el vehículo está equipado.

Recuerde retirar el adhesivo y colocar la antena una vez terminado el lavado.

Limpieza de faros, captadores y cámaras

Emplee un paño suave o de algodón.

Si esto fuera insuficiente, humedézcalos ligeramente con agua jabonosa, y después aclare con un paño suave o un algodón.

Termine por limpiar cuidadosamente con un paño seco y suave.

No utilizar productos de limpieza a base de alcohol ni utensilios como rascadores.

Limpieza de pegatinas, láminas decorativas, etc.

Lo que hay que hacer

Emplee un paño suave o de algodón.

LIMPIEZA

Humedecer con agua jabonosa y luego limpiar siempre con un paño suave o con un algodón.

Termine por limpiar cuidadosamente con un paño seco y suave.

Lo que no hay que hacer

Utilizar productos de limpieza a base de alcohol.

Usar utensilios (por ejemplo, un rasgador).

Frotar de manera intensiva.



Lavar la zona con un equipo de limpieza de alta presión.

Mantenimiento de los guarnecidos interiores

Un vehículo con un buen mantenimiento podrá conservarse durante más tiempo. Por lo tanto, se aconseja limpiar el interior del vehículo periódicamente.

Las manchas deben tratarse siempre rápidamente.

Sea cual sea el origen de la mancha, utilice **agua jabonosa fría (o tibia) con jabón natural**.

Está prohibido utilizar detergentes (lavavajillas, detergentes en polvo o a base de alcohol, etc.).

Emplee un paño suave.

Aclare y absorba el agua sobrante.

Pantalla multimedia

El mantenimiento de la pantalla podría depender del tipo de equipamiento multimedia. Para obtener más información, consulte el manual del sistema multimedia.

Cristales de instrumentos

(ej.: cuadro de instrumentos, reloj, visualizador de temperatura exterior, pantalla de la radio, etc.)

Emplee un paño suave o de algodón.

Si no fuera suficiente, emplee un paño suave (o de algodón) ligeramente empapado en agua jabonosa y después aclare con otro paño suave o de algodón humedecido.

Termine por limpiar **cuidadosamente** con un paño seco y suave.

No utilice productos a base de alcohol o aerosoles de fluidos en la zona.

Cinturones de seguridad

Deben mantenerse limpios.

Emplee los productos seleccionados por nuestros servicios técnicos (boutiques de la marca) o bien agua jabono-

sa templada con una esponja y seque con un paño seco.

Se desaconseja el empleo de detergentes o tintes para la limpieza.

Tapicería (asientos, revestimiento de las puertas, etc.)

Aspire **periódicamente** la tapicería.

Manchas líquidas

Utilice agua jabonosa.

Absorba o presione ligeramente (sin frotar nunca) con ayuda de un paño suave; aclare y absorba el agua sobrante.

Mancha sólida o pastosa

Retire **inmediatamente** y con cuidado la materia sólida o pastosa con una espátula (yendo desde los bordes hacia el centro, para no extender la mancha).

Limpie la mancha como se indica en el caso de líquidos.

En el caso especial de caramelos o chicles

Coloque un hielo sobre la mancha para endurecerla y, a continuación, proceda como se indica en el caso de las manchas sólidas.

LIMPIEZA



Consulte con el Representante de la marca si alguno de los consejos de mantenimiento del interior o su resultado no fueran satisfactorios.

Desmontaje y montaje de los equipamientos móviles originales del vehículo

Si tiene que retirar alguno de los equipamientos móviles para limpiar el habitáculo (por ejemplo, las alfombrillas), vuelva a colocarlos después en el lado correcto (por ejemplo, la alfombrilla del conductor debe ir en el lado del conductor) y sujételos con los elementos suministrados con el equipamiento (por ejemplo, la alfombrilla del conductor debe sujetarse siempre con ayuda de los elementos de sujeción preinstalados).

Con el vehículo detenido, compruebe siempre que nada obstaculizará la conducción (ningún obstáculo que impida presionar los pedales, enganche del pie en la alfombrilla, etc.).

Lo que no hay que hacer

Colocar objetos como ambientadores, difusores de perfume, etc. a la altura de los aireadores puesto que podrían

dañar el guarnecido del tablero de mandos.



Utilizar un aparato de limpieza de alta presión o de pulverización en el interior del habitáculo:

– si no se toman precauciones, podría verse perjudicado, entre otras cosas, el buen funcionamiento de los componentes eléctricos o electrónicos presentes en el vehículo.

NEUMÁTICOS

Neumáticos

Seguridad neumáticos: ruedas

Los neumáticos constituyen el único contacto entre el vehículo y la carretera, es por ello esencial mantenerlos en buen estado.

Debe atenerse imperativamente a las reglas locales previstas por el código de la circulación.

Mantenimiento de los neumáticos



Los neumáticos deben estar en buen estado y las bandas de rodadura han de tener una profundidad suficiente: los neumáticos homologados por

nuestro Departamento Técnico disponen de bandas de advertencia de desgaste **1** que son **indicadores estampados en varios puntos de la banda de rodadura**.

Cuando el dibujo del neumático se consume hasta que los indicadores de desgaste **se hacen visibles 2, es necesario sustituirlos porque la profundidad máxima de la banda de rodadura no sobrepasa los 1,6 mm, lo que provoca una mala adherencia en pisos mojados.**

Un vehículo excesivamente cargado, los largos recorridos por autopista, circular cuando hace mucho calor o una conducción habitual por malos caminos, provocan un deterioro más rápido de los neumáticos e influyen en la seguridad.



Los incidentes de conducción, sobre todo los "golpes contra los bordillos", pueden dañar los

neumáticos y las llantas y falsear la geometría del tren delantero o trasero.

En este caso, acuda al Representante de la marca para comprobar su estado.

Presiones de inflado

Respete las presiones de inflado (incluida la de la rueda de repuesto). Compruebe la presión de los neumáticos al menos una vez al mes y, además, antes de emprender un viaje largo (consulte la etiqueta pegada en el canto de la puerta del conductor)

→ 341.



Unas presiones insuficientes traen consigo un desgaste prematuro y calentamientos anormales de los neumáticos. La seguridad del vehículo puede verse afectada y los riesgos que se corren son los siguientes:

- estabilidad deficiente en carretera;
- riesgo de reventón o de que se desprenda la banda de rodadura.

La presión de inflado depende de la carga y de la velocidad de utilización. Ajuste las presiones en función de las condiciones de utilización (consulte la etiqueta pegada en el canto de la puerta del conductor).

NEUMÁTICOS

Las presiones deben ser comprobadas en frío. No hay que tener en cuenta las presiones más altas que podrían alcanzarse si hace calor o después de circular a alta velocidad.

Si no se puede controlar la presión de los neumáticos en **frío, prever un aumento de 0,2 a 0,3 bar** (o 3 PSI).

No debe nunca desinflar un neumático caliente.



Atención, un tapón de válvula sin colocar o mal apretado puede perjudicar a la estanquidad de los neumáticos y provocar pérdidas de presión.

Lleve siempre tapones de válvulas idénticos a los de origen y totalmente enroscados.



Vehículo equipado con advertencia de pérdida de presión de los neumáticos

En caso de un inflado insuficiente (pinchazo, falta de presión, etc.),

se encenderá el testigo  en el cuadro de instrumentos → 214 → 209.

Permutación de las ruedas

Se desaconseja esta práctica.

Rueda de repuesto de emergencia

→ 348 → 351.

Sustitución de los neumáticos



Para su seguridad y el cumplimiento de la legislación vigente.

Si necesita sustituirlos, debe montar únicamente unos neumáticos de marca, dimensiones, tipo y estructura idénticos en un mismo eje.

Deben contar con una capacidad de carga y un índice de velocidad al menos iguales al los de los neumáticos originales, o bien ajustarse a las recomendaciones de los distribuidores autorizados.

El incumplimiento de estas instrucciones puede poner en peligro su seguridad e invalidar la conformidad de su vehículo.

Riesgo de pérdida del control del vehículo.

Utilización invernal

Cadenas

Por razones de seguridad, se prohíbe terminantemente montar cadenas en el eje trasero.

NEUMÁTICOS

Si se montan neumáticos de tamaño superior al de origen **será imposible montar cadenas**.



Sólo se podrán montar cadenas en los neumáticos de tamaño idéntico a los montados de origen

en **su vehículo**.

A las ruedas se les puede poner cadenas a condición de que se utilicen cadenas específicas. Consulte a un Representante de la marca.

Neumáticos de "nieve" o de "invierno"

Le aconsejamos que equipe las **cuatro ruedas** para preservar al máximo la calidad de adherencia de su vehículo.

Atención: estos neumáticos tienen a veces un sentido de giro específico y un índice de velocidad máxima que puede ser inferior a la velocidad máxima de su vehículo.

Neumáticos con clavos

Este tipo de equipamiento sólo se puede utilizar durante un período limitado que viene determinado por la reglamentación local.

Es necesario respetar la velocidad impuesta por la normativa vigente.

Estos neumáticos deben montarse en las dos ruedas del eje delantero como mínimo.



En todos los casos, le recomendamos que consulte a su Representante de la marca, quien sabrá aconsejarle acerca de la elección de los equipamientos más adaptados a su vehículo.

Presión de los neumáticos

Etiqueta A



Para leerla, abra la puerta.

Las presiones de inflado deben verificarse con los neumáticos fríos.

Si no se puede comprobar la presión de los neumáticos cuando están **fríos**, **los valores de presión indicados deben aumentarse de 0,2 a 0,3 bar (o 3 PSI)**. **Es imperativo no desinflar nunca un neumático caliente.**

Las presiones de inflado deben adecuarse al uso actual del vehículo (en vacío, en carga, conducción en autopista, etc.). Respete las presiones de inflado (incluida la de la rueda de repuesto). Compruébelas al menos una

NEUMÁTICOS

vez al mes y antes de emprender un viaje largo.

Según el vehículo, tras cada inflado o reajuste de la presión de los neumáticos, debe restablecer el valor de referencia para la presión de los neumáticos → 339.



Vehículo equipado con advertencia de pérdida de presión de los neumáticos

En caso de un inflado insuficiente (pinchazo, falta de presión, etc.),

se encenderá el testigo en el cuadro de instrumentos → 214 → 209.

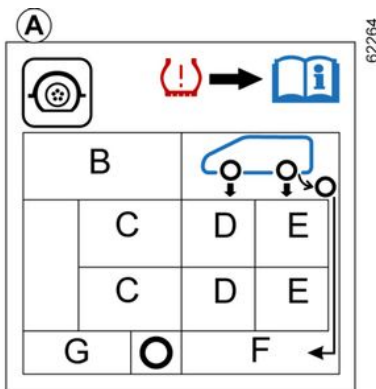

La presencia y el emplazamiento de la información de la etiqueta dependen del vehículo.

B: tamaño de los neumáticos equipados en el vehículo.

C: velocidad de circulación prevista

D: presión de inflado de los neumáticos delanteros.

E: presión de inflado de los neumáticos traseros.

F: presión de inflado de la rueda de repuesto.

G: tamaño del neumático de la rueda de repuesto.



Vehículos utilizados a plena carga (Peso Máximo Autorizado en Carga) y vehículos con

remolque

La velocidad máxima debe estar limitada a **100 km/h** y la presión de los neumáticos tiene que aumentarse en **0,2 bar** → 396.

Riesgo de reventón de los neumáticos.

Seguridad de los neumáticos y colocación de cadenas: para más información sobre las condiciones de mantenimiento y, según la versión del vehículo, el uso de cadenas → 339.

NEUMÁTICOS



Para su seguridad y el cumplimiento de la legislación vigente.

Si necesita sustituirlos, debe montar únicamente unos neumáticos de marca, dimensiones, tipo y estructura idénticos en un mismo eje.

Deben contar con una capacidad de carga y un índice de velocidad al menos iguales al los de los neumáticos originales, o bien ajustarse a las recomendaciones de los distribuidores autorizados.

El incumplimiento de estas instrucciones puede poner en peligro su seguridad e invalidar la conformidad de su vehículo.

Riesgo de pérdida del control del vehículo.

Kit de inflado de neumáticos



El kit repara los neumáticos cuando la banda de rodadura **A** sufre daños por objetos menores de 4 mm.

No permite la reparación de todos los tipos de pinchazos, como cortes superiores a 4 mm, cortes en el flanco del neumático **B**, etc.

Compruebe también que la llanta esté en buen estado.

No retirar el cuerpo extraño que originó el pinchazo si esto sigue en el neumático.

NEUMÁTICOS



No utilice el kit de inflado si el neumático está deteriorado como consecuencia de circular con un neumático pinchado.

Compruebe detenidamente los flancos de los neumáticos antes de intervenir.

Asimismo, circular con unos neumáticos desinflados, o incluso totalmente desinflados (o pinchados) puede afectar a la seguridad e impedir la reparación.

Esta reparación es temporal

Un neumático que haya sufrido un pinchazo debe ser examinado siempre (y reparado si es posible) por un especialista lo antes posible.

Para la sustitución de un neumático reparado mediante este kit, usted deberá avisar al especialista. Circulando, se puede notar una vibración debida a la presencia del producto introducido en el neumático.



El kit está homologado únicamente para inflar los neumáticos del vehículo equipado de

origen con este kit.

En ningún caso deberá servir para inflar los neumáticos de otro vehículo, o cualquier otro objeto inflable (flotador, barco...).

Evite las proyecciones sobre la piel al manipular la botella que contiene el producto de reparación. Si aún así salieran algunas gotas, aclare con abundante agua.

No deje el kit de reparación al alcance de los niños.

No se deshaga de la botella vacía en cualquier lugar. Entréguela a su Representante de la marca o a un organismo encargado de su recogida.

La botella tiene un tiempo de vida limitado que viene indicado en su etiqueta. Compruebe la fecha de caducidad.

Acuda a un Representante de la marca para sustituir el tubo de inflado y la botella de producto de reparación.

62281

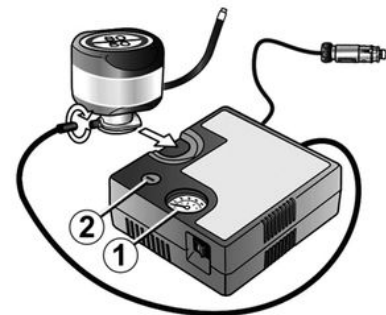

Según el vehículo, en caso de pinchazo, utilice el kit situado en el maletero o debajo de la moqueta del maletero.

La imagen no puede ser contractual con el kit suministrado con el vehículo.

NEUMÁTICOS



Antes de utilizar el kit, estacione el vehículo para estar suficientemente alejado de la zona de circulación, active la señal de precaución y ponga el freno de aparcamiento, haga que bajen todos los ocupantes del vehículo y que se mantengan alejados de la zona de circulación.



Vehículo equipado con advertencia de pérdida de presión de los neumáticos

En caso de un inflado insuficiente (pinchazo, falta de presión, etc.),

se encenderá el testigo  en el cuadro de instrumentos → **214** → **209**.

Con el motor en marcha y el freno de parking puesto:

- Desenchufe todos los accesorios conectados previamente a las tomas de accesorios del vehículo;
- **consultar la información sobre el compresor del kit de inflado** situado

en el maletero del vehículo y seguir las instrucciones de uso;

- infle el neumático a la presión recomendada → **341**;
- tras un máximo de 15 minutos, detenga el inflado y lea la presión (en el manómetro **1**);

Nota: durante el vaciado del recipiente (aproximadamente 30 segundos), el manómetro 1 registra brevemente una presión de hasta 6 bar y, a continuación, disminuye.

- ajuste la presión: para aumentarla, siga inflando con el kit. Para reducirla, pulsar el botón **2**.

Si no se puede alcanzar la presión mínima de 1,8 bares al cabo de 15 minutos, la reparación es imposible. No conduzca el vehículo. Consulte a un Representante de la marca.



En caso de estacionar en el arcén, debe advertir al resto de los conductores de la presencia de su vehículo colocando el triángulo de señalización u otros dispositivos prescritos por la legislación local del país donde se encuentre.

62281

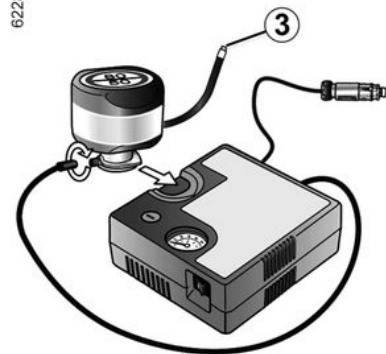

Una vez que el neumático esté correctamente inflado, retirar el kit: desensrosar lentamente el adaptador de inflado de la botella **3** para evitar cualquier salpicadura del producto y guardar el envase en un envoltorio de plástico para impedir fugas.



No debe colocarse nada alrededor de los pies del conductor, ya que en caso de frenada brusca dichos objetos pueden deslizarse bajo los pedales y obstaculizar los recorridos.

6

NEUMÁTICOS

- Pegue la etiqueta de recomendación de conducción (situada debajo de la botella) en un lugar del salpicadero que sea visible para el conductor.
- Recoja el kit.
- Al final del primer inflado, el neumático seguirá perdiendo aire. Debe realizar un breve recorrido para que el orificio quede taponado.
- Arranque sin esperar y circule a una velocidad de entre 20 y 60 km/h para que el producto quede repartido de forma uniforme en el interior del neumático; después de circular durante 3 kilómetros, deténgase y compruebe la presión.
- Si la presión es superior a 1,3 bares pero inferior a la presión recomendada (consulte la etiqueta pegada en el marco de la puerta del conductor), debe volver a ajustarla. Si no, contacte con un representante de la marca: no se puede reparar el neumático.

Precaución de utilización del kit

- El kit no debe funcionar durante más de 15 minutos seguidos;
- La botella deberá sustituirse tras su primer uso, incluso aunque quede líquido dentro.



Atención, un tapón de válvula sin colocar o mal apretado puede perjudicar a la estanquidad de los neumáticos y provocar pérdidas de presión. Lleve siempre tapones de válvulas idénticos a los de origen y totalmente enroscados.



Tras una reparación realizada con el kit, no debe recorrer más de 200 km. Además, reduzca la velocidad y no sobrepase en ningún caso los 80 km/h. Para recordar estas indicaciones, pegue la etiqueta prevista para ello en un emplazamiento del salpicadero que pueda ver. Según el país o la legislación local, un neumático reparado con el kit de inflado, deberá ser sustituido.

Herramientas

Acceso a las herramientas

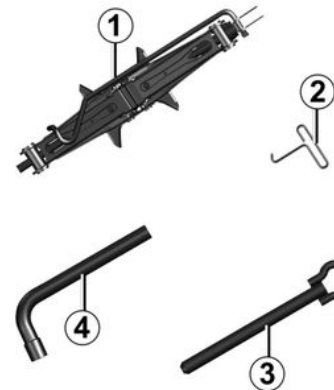

La presencia de las herramientas depende del vehículo.

Gato 1

Para usar el gato, afloje la tuerca **5**. Cuando guarde el gato, dóblelo correctamente y vuelva a colocarlo en su funda. Apriete la tuerca **5** para asegurar el gato.

NEUMÁTICOS



No dejar las herramientas sin sujeción en el interior del vehículo, ya que podrían salir despedidas en caso de frenada. Después de usar las herramientas, deberá colocarlas en sus alojamientos: evite el riesgo de lesiones.

Si se suministran tornillos con la rueda de repuesto, es imperativo utilizarlos y solo para la rueda de repuesto: consulte la etiqueta colocada en la rueda de repuesto.

Útil para embellecedor 2

Permite soltar los embellecedores de la rueda.

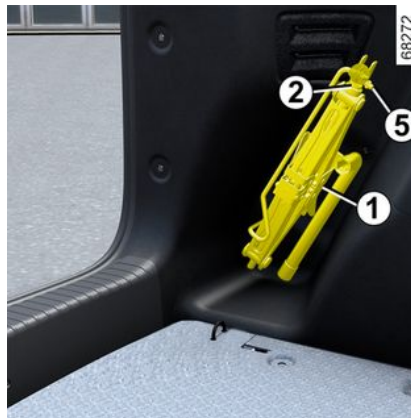
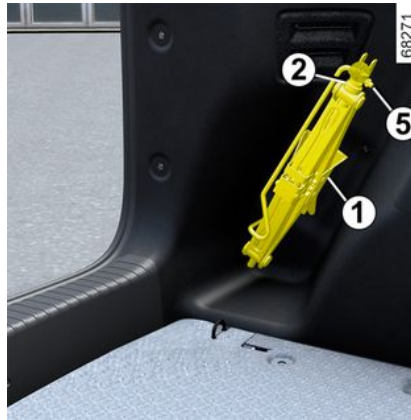

Anillo de remolcado 3

→ 355



Dependiendo del vehículo, para acceder al anillo de remolcado 3, retire la solapa 6.

Llave de rueda 4

Permite bloquear o desbloquear los tornillos de las ruedas y la anilla de remolcado 3.

NEUMÁTICOS



6



Por razones de seguridad, no se recomienda el uso de un gato que no esté homologado por

el fabricante.

El gato es específico para el vehículo y se emplea para el cambio de ruedas.

En ningún caso se debe utilizar:

- en otro vehículo;
- para llevar a cabo una reparación;
- para acceder a la parte inferior del vehículo.

Riesgo de lesiones.

Riesgo de daños para el vehículo.

Pinchazo, rueda de repuesto

En caso de pinchazo

Según el vehículo, dispone de una rueda de repuesto o de un kit de inflado ➔ 343.



Vehículo equipado con advertencia de pérdida de presión de los neumáticos

cos

En caso de un inflado insuficiente (pinchazo, falta de presión, etc.),

se encenderá el testigo  en el cuadro de instrumentos ➔ 214 ➔ 209.



En caso de estacionar en el arcén, debe advertir al resto de los conductores de la presencia de su vehículo colocando el triángulo de señalización u otros dispositivos prescritos por la legislación local del país donde se encuentre.



No toque la línea de escape, **corre el riesgo de sufrir quemaduras.**

NEUMÁTICOS

Rueda de repuesto de emergencia

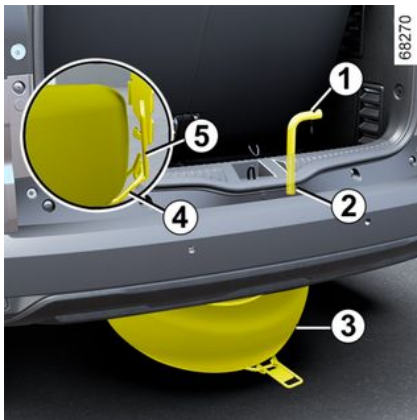

Esto se guarda en el receptáculo **4** debajo del vehículo.

Para sacar la rueda de repuesto **3**:

- Abra la puerta del maletero;
- aflojar el tornillo **2** con la llave de rueda **1** → **346**;
- suelte el pestillo **4** tomándolo por el asa **5**;
- retire la rueda de repuesto **3**.

Para guardar la rueda **3** en el receptáculo:

- Guarde la rueda pinchada en el receptáculo **4**;
- para volver a colocar el receptáculo **4** en su posición original, proceda de forma inversa y apriete el tornillo con

la llave de ruedas **1** para volver a montar el conjunto;

- asegúrese de que está correctamente fijada en su lugar.



No dejar las herramientas sin sujeción en el interior del vehículo, ya que podrían salir despedidas en caso de frenada. Después de usar las herramientas, asegúrese de colocarlas correctamente en sus alojamientos **para evitar el riesgo de lesiones**.

Cuando la rueda de repuesto incluya los tornillos, debe utilizar estos tornillos exclusivamente para la rueda de repuesto. El gato está destinado únicamente al cambio de las ruedas. En ningún caso debe emplearse para efectuar una reparación o para meterse debajo del vehículo.

NEUMÁTICOS

Advertencias



Si la rueda de seguridad se ha conservado durante varios años, haga que su taller la verifique y compruebe si reúne las condiciones adecuadas para ser utilizada sin peligro.

Vehículo equipado con una rueda de repuesto que es distinta a las otras cuatro ruedas:

- Nunca monte más de una rueda de repuesto en un mismo vehículo.
- La rueda pinchada es más ancha que la rueda de repuesto por lo que disminuye la altura de la guarda al suelo del vehículo.
- Sustituya lo antes posible la rueda de repuesto por una rueda idéntica a la original.
- Durante la utilización, que debe ser temporal, la velocidad circulando no debe superar la velocidad indicada en la etiqueta situada en la rueda.
- El montaje de esta rueda puede modificar el comportamiento habitual de su vehículo. Evite las aceleraciones bruscas y reduzca su velocidad en curva.
- Si debe utilizar cadenas de nieve, monte la rueda de repuesto en el eje trasero y verifique las presiones de inflado.

NEUMÁTICOS

Cambio de rueda

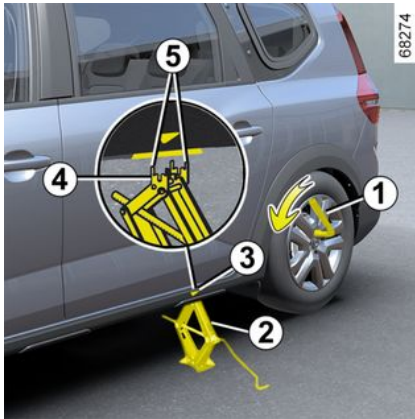

Encienda las luces de emergencia.
Estacione el vehículo en un lugar apartado de la circulación sobre un suelo plano, resistente y que no deslice. Ponga el freno de aparcamiento e introduzca una velocidad (primera o marcha atrás o posición **P** para las cajas de velocidades automáticas).

Haga que bajen todos los ocupantes del vehículo y se mantengan alejados de la zona de circulación.

Vehículos equipados con gato y llave de ruedas

Si es necesario, retire el embellecedor.

Aflojar los tornillos de la rueda con ayuda de la llave de ruedas **1**. Colóquela de forma que el esfuero se realice de arriba hacia abajo.



En caso de estacionar en el arcén, debe advertir al resto de los conductores de la presencia de su vehículo colocando el triángulo de señalización u otros dispositivos prescritos por la legislación local del país donde se encuentre.

Coloque el gato **2** en posición horizontal. La cabeza del gato **debe** quedar alineada con el panel de refuerzo más cercano a la rueda afectada, se identifica con la flecha **3**.

Comenzar a levantar el gato manualmente, colocando la placa de soporte del gato **4** en la base ligeramente dentada situada debajo del vehículo, entre las dos muescas **5** y en el sentido de la flecha **3**.

Continúe girando el gato para que la base quede correctamente colocada (debe estar metida debajo del vehículo y alineada verticalmente con la cabeza del gato).

Dé algunas vueltas para despegar la rueda del suelo.

NEUMÁTICOS



Para evitar lesiones personales o daños en el vehículo, abra el gato hasta que la rueda que se vaya a sustituir esté como máximo a 3 centímetros del suelo.

Quite los tornillos y retire la rueda.

Instale la rueda de repuesto en su sitio en el buje central y gírela hasta que los orificios de fijación de la rueda coincidan con los del eje.

cuando la rueda de repuesto incluya los tornillos, utilice estos tornillos exclusivamente para la rueda de repuesto.

Apriete los tornillos asegurándose de que la rueda está correctamente encajada en su buje y baje el gato.

Con la rueda en el suelo, apriete con fuerza los tornillos y ajuste el apriete y la presión de inflado de la rueda de repuesto lo antes posible.



Tornillos antirrobo

Si utiliza tornillos antirrobo, consulte la ilustración incluida en el interior del embellecedor que indica cómo colocar los tornillos. (puede que no sea posible realizar el montaje del embellecedor de la rueda).



Vehículo equipado con advertencia de pérdida de presión de los neumáticos

En caso de un inflado insuficiente (pinchazo, falta de presión, etc.), se encenderá el testigo  en el cuadro de instrumentos → 214 → 209.



En caso de pinchazo, sustituya la rueda lo antes posible. Un neumático que haya sufrido un pinchazo debe ser examinado siempre (y reparado si es posible) por un especialista.



No dejar las herramientas sin sujeción en el interior del vehículo, ya que podrían salir despedidas en caso de frenada. Después de usar las herramientas, deberá colocarlas en sus alojamientos: evite el riesgo de lesiones. Si se suministran tornillos con la rueda de repuesto, es imperativo utilizarlos y solo para la rueda de repuesto: consulte la etiqueta colocada en la rueda de repuesto.

NEUMÁTICOS



Por razones de seguridad, no se recomienda el uso de un gato que no esté homologado por

el fabricante.

El gato es específico para el vehículo y se emplea para el cambio de ruedas.

En ningún caso se debe utilizar:

- en otro vehículo;
- para llevar a cabo una reparación;
- para acceder a la parte inferior del vehículo.

Riesgo de lesiones.

Riesgo de daños para el vehículo.

Llantas de las ruedas: rueda

Embellecedor central con tornillos de ruedas visibles



(por ejemplo, embellecedor 1)

El acceso a los tornillos es directo.



No dejar las herramientas sin sujeción en el interior del vehículo, ya que podrían salir despedidas en caso de frenada. Después de usar las herramientas, deberá colocarlas en sus alojamientos: evite el riesgo de lesiones.

Si el kit viene con tornillos, estos tornillos solo se deben utilizar para la rueda de repuesto: consulte la etiqueta situada en la propia rueda.

El gato está destinado únicamente al cambio de las ruedas. En ningún caso debe emplearse para efectuar una reparación o para meterse debajo del vehículo.

NEUMÁTICOS

Embellecedor central con tornillos de ruedas ocultos

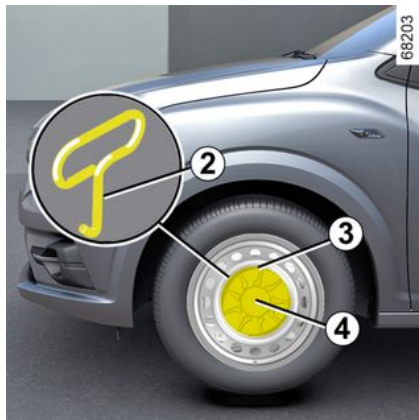

6

(por ejemplo, embellecedor **4**)

Extráigalo mediante la llave del embellecedor **2**, introduciendo la llave en el alojamiento **3** previstos a tal efecto.

Para colocarlo, oriéntelo respecto a la llanta y encájelo.

Embellecedor con tornillos de ruedas visibles

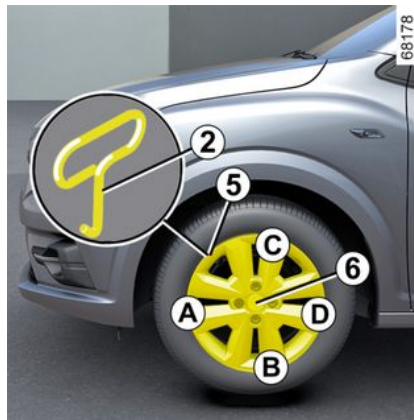

(por ejemplo, embellecedor **6**)

Extráigalo mediante la llave del embellecedor **2**, introduciendo la llave en el alojamiento **5**.

Para volver a montarlo, alinearlos con la válvula **5**. Empujar a fondo los ganchos de retención, empezando por el lado de la válvula **A**, seguido de **B** y **C** y terminando en el lado opuesto de la válvula **D**.

REPARACIÓN

Remolcado: avería

Antes de efectuar cualquier operación de remolcado, poner la caja de velocidades en punto muerto (posición **N** en vehículos con caja de velocidades automática), desbloquear la columna de dirección y, a continuación, liberar el freno de aparcamiento.

Desbloqueo de la columna de dirección

Inserte la llave en el contactor de arranque, colóquela en la posición "On" o, según el vehículo, con la tarjeta en el habitáculo, pulse el botón de arranque del motor durante unos **dos segundos**.

Poner la palanca en punto muerto (posición **N** en el caso de los vehículos equipados con caja de velocidades automática).

La columna de dirección se desbloquea y se activan las funciones accesorias; es posible utilizar las luces del vehículo (intermitentes, luces de freno, etc.). Por la noche, el vehículo debe llevar las luces encendidas.

Según el vehículo, una vez terminado el remolcado, pulse dos veces el botón de arranque del motor (riesgo de descarga de la batería).

Es imperativo respetar la reglamentación en vigor sobre el remolcado. Si

conduce el vehículo tractor, no supere el peso máximo de remolque de su vehículo ➔ **396**.

Remolcado de un vehículo con caja automática, palanca mecánica

Transporte el vehículo sobre una plataforma o remóquelo con las ruedas delanteras levantadas.

Excepcionalmente, puede remolcar el vehículo con las cuatro ruedas en el suelo, solo en marcha hacia adelante, con la palanca de velocidades en punto muerto **N** y una distancia no superior a 80 km a una velocidad máxima de 25 km/h.



Deje la tarjeta en el vehículo durante la operación de remolcado.

Riesgo de bloqueo de la columna de dirección.



Durante el arranque, si la palanca se bloquea en la posición **P** al pisar el pedal de freno (por ejemplo, avería de la batería), es posible liberarla manualmente para desbloquear las ruedas motrices. Para ello, desenganche la base del fuelle y presione el botón pulsador **1** mientras mantiene presionado el botón **2** de la palanca para desbloquearla y cambiar a la posición **N**.

Consulte lo antes posible a un Representante de la marca;

Utilice únicamente los puntos de remolcado delantero 3 y trasero 7 (no utilice nunca los ejes de transmisión ni ninguna otra pieza del vehículo). Los puntos de remolcado solo se pueden emplear para remolcar. En ningún ca-

REPARACIÓN

so deben servir para levantar directa o indirectamente el vehículo.



Con el motor parado, las asistencias de dirección y de frenado no están operativas.

Acceso a los puntos de remolcado

Punto de remolcado delantero

(según el vehículo)

Presione la zona **A** para quitar la parte superior de la tapa; a continuación, inserte una herramienta de hoja plana en la zona **B** para abrir la tapa **5** haciendo palanca.

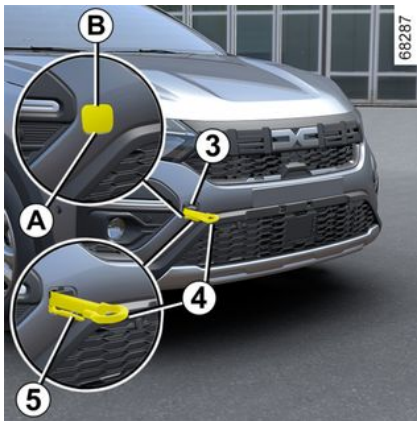

Punto de remolcado trasero

(según el vehículo)

Presione la zona **C** para quitar la parte superior de la tapa; a continuación, inserte una herramienta de hoja plana en la zona **D** para abrir la tapa **6** haciendo palanca.

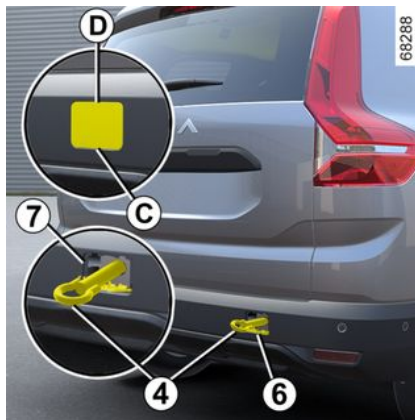

Asegúrese de que la argolla de remolcado esté atornillada correctamente.

Existe el riesgo de perder el objeto remolcado.



– Utilice una barra de remolcado rígida. En caso de utilizar una cuerda o un cable (si la legislación lo permite), el vehículo remolcado debe poder frenar.

– No debe remolcar un vehículo cuya capacidad para circular se encuentre alterada.

– Evite los tirones, acelerones y frenazos al remolcar, ya que podría dañar el vehículo.

– En todos los casos, se aconseja no superar los **25 km/h**.

Enrosque la anilla de remolcado 4 al máximo: al principio con la mano hasta llegar al tope y finalmente bloqueándola con la llave de rueda.

Utilice únicamente el anillo de remolcado **4** y la llave de rueda → **346**.



No dejar las herramientas sin sujeción en el interior del vehículo, ya que podrían salir despedidas en caso de frenada.

REPARACIÓN

Batería: recuperación en caso de avería

Para evitar que haya saltos de chispa

- Asegúrese de que los sistemas eléctricos (plafones, etc.) estén apagados antes de desconectar o conectar la batería;
- en caso de carga, apagar el cargador antes de conectar o desconectar la batería;
- no depositar ningún objeto metálico sobre la batería, ya que podría producirse un cortocircuito en los bornes;
- espere al menos un minuto después de parar el motor para desconectar la batería;
- asegúrese de conectar los bornes de la batería tras realizar su montaje.



Antes de realizar cualquier operación en el compartimento del motor, debe quitar el contacto ➔ 175 o ➔ 178.

Conexión de un cargador de batería

El cargador debe ser compatible con una batería de tensión nominal de 12 voltios.

No desconecte la batería con el motor en marcha. **Siga las instrucciones de uso dadas por el proveedor del cargador de baterías que esté empleando.**



Algunas baterías pueden presentar ciertas especificidades en relación con la carga. Consulte a su representante de la marca. Evite los riesgos de chispa que podrían causar una explosión inmediata y proceda a cargar la batería en un local bien aireado. **Existe riesgo de lesiones graves.**



Maneje la batería con precaución, ya que contiene ácido sulfúrico que no debe entrar en contacto con los ojos o con la piel. Si esto ocurriese, lave con agua abundante. En caso necesario, acuda a un médico. Mantener cualquier llama, objeto al rojo vivo o chispa lejos de los componentes de la batería (**riesgo de explosión**). Al realizar intervenciones cerca del motor, tenga en cuenta que éste puede estar caliente. Además, el motoventilador puede ponerse en marcha en cualquier momento. La etiqueta  integrada en el compartimento del motor se lo recuerda. **Riesgo de lesiones.**

Arranque con la batería de otro vehículo

Para arrancar el vehículo, si debe utilizar la batería de otro vehículo, consiga unos cables de arranque apropiados (de buena sección) en un Representante de la marca o, si ya posee ca-

REPARACIÓN

bles de arranque, asegúrese de que están en buen estado antes de usarlos.

Las dos baterías deben tener una tensión nominal idéntica: 12 V. La batería que suministra la corriente debe tener una capacidad (amperios-hora, Ah) que sea al menos igual a la de la batería descargada.

Asegúrese de que los dos vehículos no estén en contacto (riesgo de cortocircuito al conectar los polos positivos) y que la batería descargada esté bien conectada. Corte el contacto de su vehículo.

Arranque el motor del vehículo que suministrará la corriente y acélelo a un régimen medio.

Nota: En la versión Hybrid, como no se puede acceder directamente a la batería, es necesario utilizar los terminales remotos situados en el compartimento del motor.



No utilice su vehículo Hybrid para volver a arrancar una batería de 12 voltios de otro vehículo. La potencia eléctrica de la batería secundaria de 12 V de un vehículo Hybrid no es suficiente para esta operación.

Riesgo de daños para el vehículo.

Batería de "12 V" del compartimento del motor

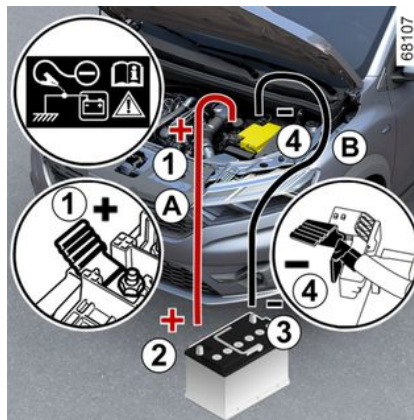

(versión de combustión)

Conecte el cable positivo (+) **A** al borne (+) **1** de la batería descargada y

luego al borne (+) **2** de la batería que suministra la corriente.

Conecte el cable negativo (-) **B** al borne (-) **3** de la batería que suministra la corriente y después al borne (-) **4** o, según el vehículo (-) **5** de la batería descargada.

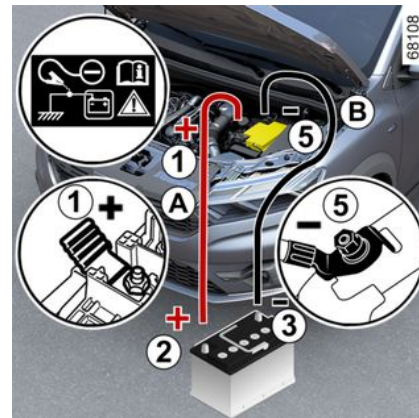

Arranque el motor de la forma habitual. En cuanto el motor comience a funcionar, desconecte los cables **A** y **B** en orden inverso (**4 - 3 - 2 - 1**) o, según el vehículo, (**5 - 3 - 2 - 1**).

REPARACIÓN



Asegurar que no hay contacto entre los cables **A** y **B** y que el cable positivo **A** no está en contacto con ningún componente metálico del vehículo que suministra la corriente.

Existe el riesgo de lesiones graves y/o de daños en el vehículo.



En función del vehículo, en caso de avería de la batería (batería desconectada, descargada, etc.), es necesario restablecer el ángulo de la dirección asistida ➔ 147.

La batería secundaria de "12 V" en la parte trasera del vehículo

(Versión Hybrid)

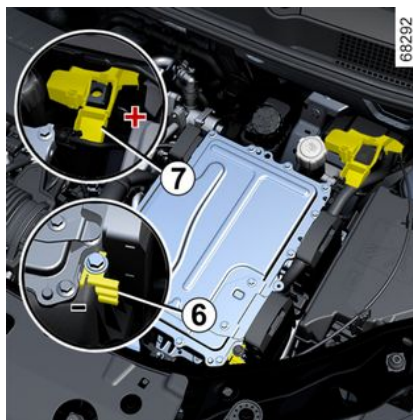

68292

El acceso a la batería no es directo. Utilice el **borne 6 (+)** y el **borne 7 (-)** en el compartimento motor.

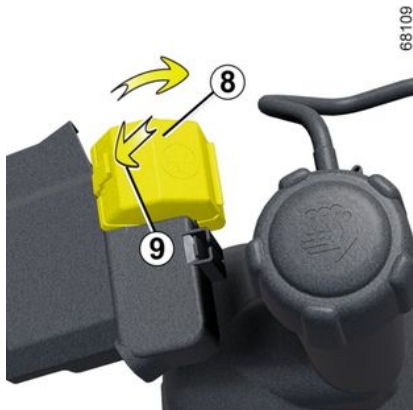

68109

Nota: Abra la tapa **8** del borne **6 (+)** pulsando el botón **9** en la dirección que indica la flecha.

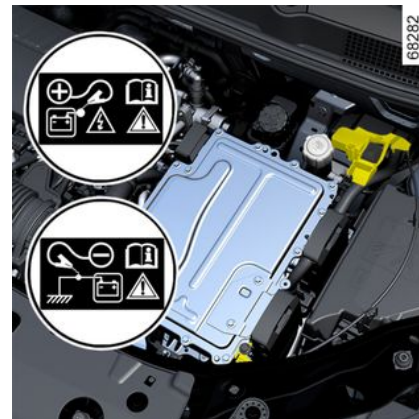

68282

6



Esta prohibida la desconexión del cable positivo en el compartimento del motor.

Riesgo de que el motor arranque de forma accidental.
Riesgo de quemaduras por proyección de chispas.

REPARACIÓN

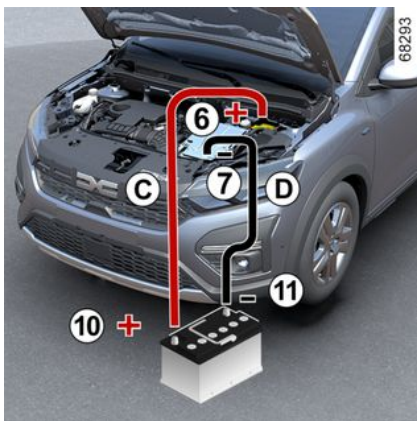

Conecte el cable positivo **C** al borne **6 (+)** y, seguidamente, al borne **10 (+)** de la batería que suministra la corriente.

Conecte el cable negativo **D** al borne **11 (-)** de la batería que suministra la corriente y luego al borne **7 (-)**.

Pise el pedal del freno y presione el botón de arranque. Una vez que el motor haya arrancado, desconecte los cables **C** y **D** en orden inverso (**6 - 10 - 11 - 7**).

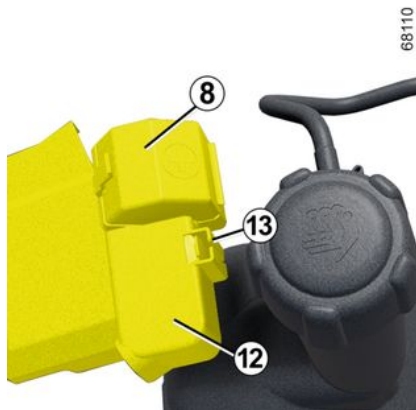

Cada vez que haya utilizado la tapa **8**, compruebe que la tapa del borne **13** esté colocada correctamente en su pestaña **12**.



Asegúrese de que no haya contacto entre los cables **C** y **D** y que el cable positivo **C** no esté en contacto con ningún componente metálico del vehículo que suministra la corriente.

Existe el riesgo de lesiones y/o de daños en el vehículo.

FAROS, LUCES: SUSTITUCIÓN DE LAS LÁMPARAS

Iluminación exterior: sustitución de las lámparas

Faros: vehículos con luces halógenas

(según el vehículo)

Puede sustituir las lámparas que se describen a continuación. No obstante, le aconsejamos que sea un Representante de la marca el que las sustituya si la manipulación parece difícil.

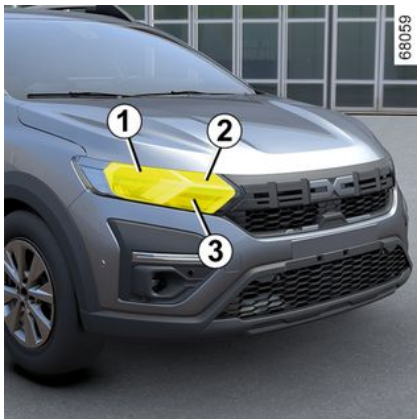

Luces de cruce 1

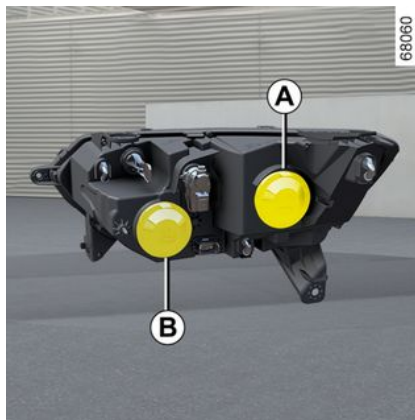

Retire la tapa **A**.

Suelte el conector **5**, extraiga el conjunto de su alojamiento y saque la lámpara.

Tipo de lámpara:H7.

Una vez cambiada la lámpara, solicite a un profesional la operación de ajuste de las luces.

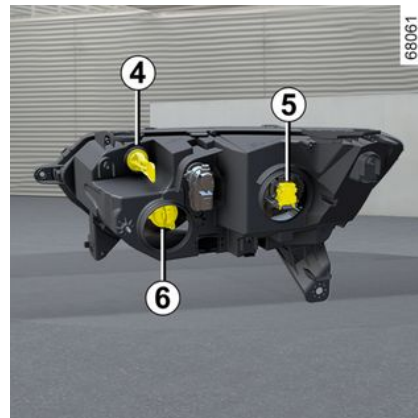

Intermitentes 2

Gire el portalámparas **4** un cuarto de vuelta para acceder a la lámpara.

Tipo de lámpara:PY21W.



Las bombillas están sometidas a presión y pueden romperse durante la sustitución.

Riesgo de lesiones.

Luces de día/de posición, luces de carretera 3

Retire la tapa **B**.

FAROS, LUCES: SUSTITUCIÓN DE LAS LÁMPARAS

Suelte el conector **6**, extraiga el conjunto de su alojamiento y saque la lámpara.

Tipo de bombilla:H15.

No toque el cristal de la bombilla. Agárrela por el casquillo.

Utilice **obligatoriamente** lámparas anti-U.V. 55/15W para no estropear el cristal plástico de los faros.

Marcar la posición de la lámpara antes de desmontarla para colocarla correctamente durante el montaje.

Una vez cambiada la bombilla, vuelva a poner la tapa correctamente.



Al realizar intervenciones cerca del motor, tenga en cuenta que éste puede estar caliente.

Además, el motoventilador puede ponerse en marcha en cualquier

momento. La etiqueta  integrada en el compartimento del motor se lo recuerda.

Riesgo de lesiones.



Según la legislación vigente o por precaución, consiga en su Representante de la marca una caja de repuesto que incluya un juego de lámparas y un juego de fusibles



Cualquier intervención (o modificación) en el sistema eléctrico debe ser efectuada por un representante de la marca, ya que una conexión incorrecta podría causar daños al equipo eléctrico (cableado, elementos y, en particular, el alternador). Además, su Representante de la marca dispone de las piezas necesarias para la adaptación.

Faros: vehículos con faros LED y halógenos

(según el vehículo)

Puede sustituir las lámparas que se describen a continuación. No obstante, le aconsejamos que sea un Representante de la marca el que las sustituya si la manipulación parece difícil.

Indicadores de dirección 7

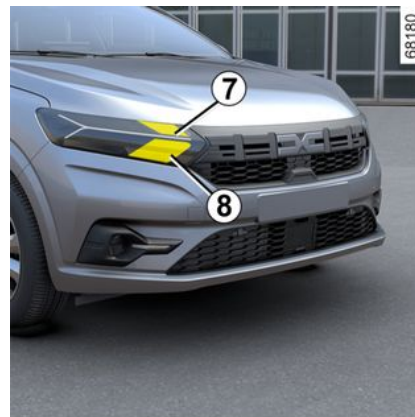

Gire el portalámparas **9** un cuarto de vuelta para acceder a la lámpara.

Tipo de bombilla:PY21W.

FAROS, LUCES: SUSTITUCIÓN DE LAS LÁMPARAS

Luces de carretera principales 8

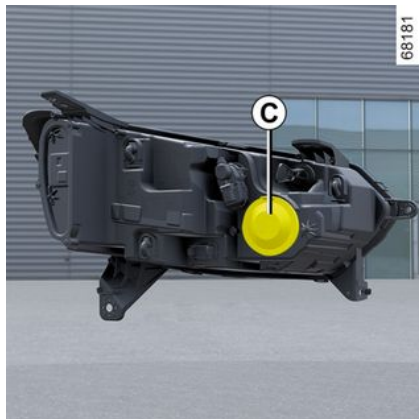

Retire la tapa **C**.

Suelte el conector **10**, extraiga el conjunto de su alojamiento y saque la lámpara.

Tipo de lámpara:H7.

Utilice **obligatoriamente** bombillas antiparasitarias U.V. 55W para no estropear el plástico de los faros.

No toque el cristal de la bombilla.

Agárrela por el casquillo.

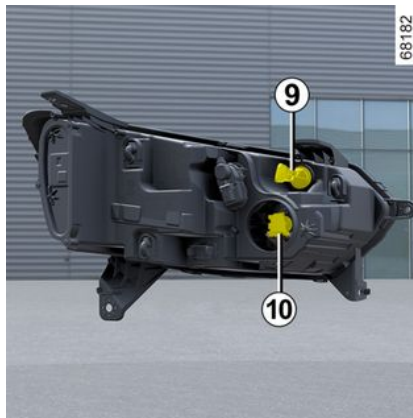

Marcar la posición de la lámpara antes de desmontarla para colocarla correctamente durante el montaje.

Una vez cambiada la bombilla, vuelva a poner la tapa correctamente.

Luces de posición/de día LED 11

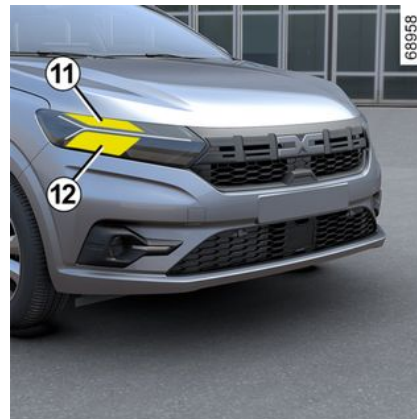

Consulte a un Representante de la marca.

Luces de cruce LED 12

Consulte a un Representante de la marca.

FAROS, LUCES: SUSTITUCIÓN DE LAS LÁMPARAS

Luces antiniebla delanteras 13

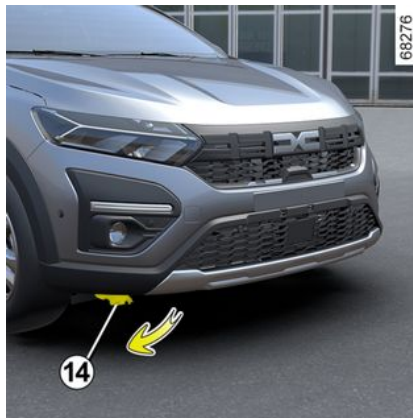

Debido a su reducida accesibilidad, aconsejamos que se sustituyan las lámparas en un concesionario autorizado.

- Acceda al portalámparas soltando la tapa **14**;
- gire un cuarto de vuelta el portalámparas;
- saque la bombilla.

Tipo de lámpara: H16LL.

Faros adicionales

En caso de que se quieran instalar luces antiniebla en el vehículo, consultar con un distribuidor autorizado.

Luces traseras e intermitentes

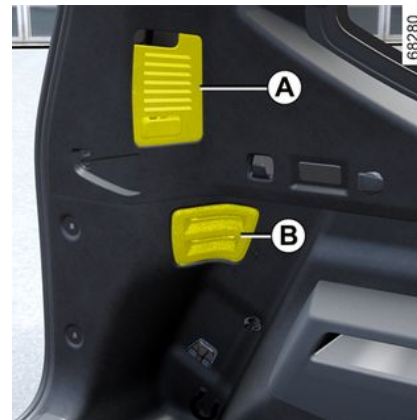

Luces de posición/luces antiniebla, luces indicadoras de dirección, luces de freno y luces de marcha atrás

(según el vehículo)

Abra el portón del maletero y extraiga las tapas **A** y **B**.

FAROS, LUCES: SUSTITUCIÓN DE LAS LÁMPARAS

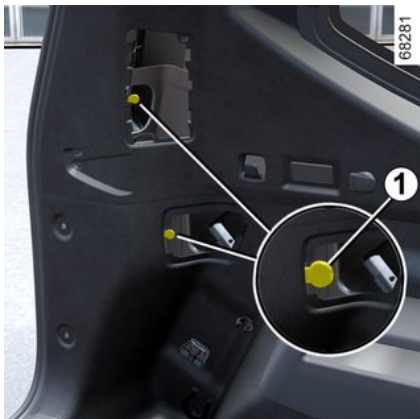

Afloje los tornillos **1** y **2** (con un destornillador o una herramienta similar); a continuación, retire la luz trasera desde el exterior del vehículo.

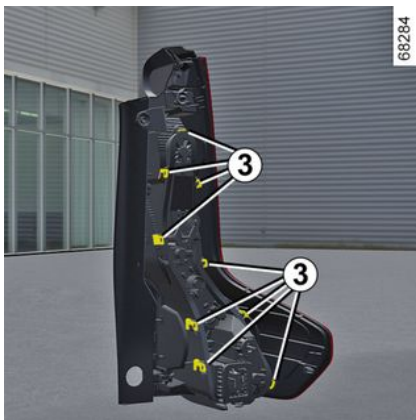

Tire de las lengüetas **3** para soltar el portalámpara.

Para montarla, proceda en sentido inverso.

Asegúrese de que quedan bien bloqueadas las lengüetas.

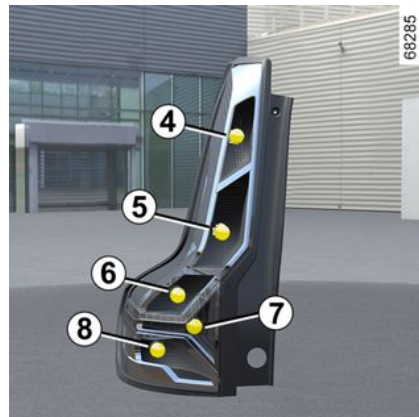

- 4. Testigo de**
Tipo de lámpara 4: P21W.
- 5. Luces de freno**
Tipo de lámpara 5: P21W.
- 6. Luz de posición.**
Tipo de lámpara 6: P21/5W.
- 7. Luz de marcha atrás**
(según el vehículo)
Tipo de lámpara 7: P21W.
- 8. Luz lateral/luz antiniebla**
Tipo de lámpara 8: P21/5W.

FAROS, LUCES: SUSTITUCIÓN DE LAS LÁMPARAS

6



Tercera luz de stop 9

Con un destornillador plano o herramienta similar, suelte con precaución la luz de freno 9 mientras presiona la superficie superior de la luz de freno (movimiento C). Desconecte la luz de freno.



Acceda a la lámpara 10.

Tipo de lámpara 10: W16W

Para volver a realizar la instalación, coloque la luz de freno en el alerón.

Presione el borde superior de la pieza (movimiento D) y, a continuación, empuje la superficie de la luz en las zonas donde se encuentran los clips hasta que quede encajada (movimiento E).

Ahora bien, debido a su escasa accesibilidad, **le recomendamos que sea un representante de la marca quien sustituya la lámpara.**



FAROS, LUCES: SUSTITUCIÓN DE LAS LÁMPARAS

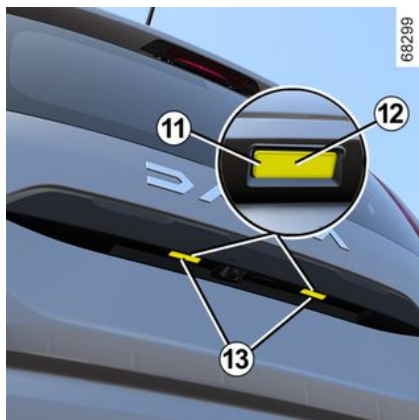

Luces de la matrícula 13

Suelte el iluminador **13** presionando la lengüeta **11** utilizando, por ejemplo, un destornillador plano.

Desenganche la lente **12** y saque la lámpara **14**.

Tipo de lámpara: W5W.

LED luces de la matrícula 13

(según el vehículo)

Consulte a un Representante de la marca.

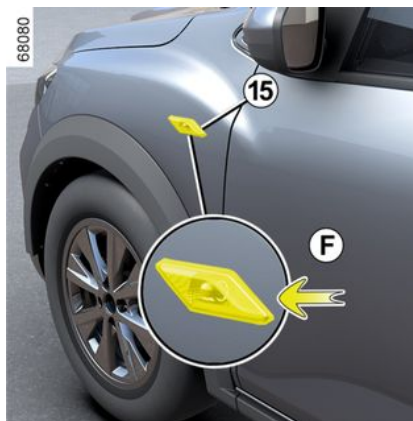

Testigos 15

Suelte la luz indicadora de dirección **15** con un destornillador de punta plana o similar situado en **F** para apalanarla hacia el exterior del vehículo.

Gire un cuarto de vuelta (movimiento **G**) el portalámparas **16** y extraiga la lámpara **17** (movimiento **H**).

Tipo de lámpara: WY5W.

Cambie la lámpara y ponga el repetidor en su sitio.

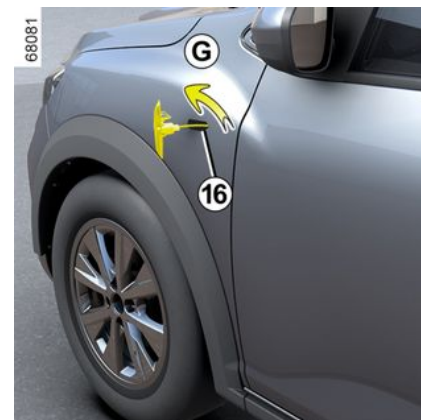

FAROS, LUCES: SUSTITUCIÓN DE LAS LÁMPARAS

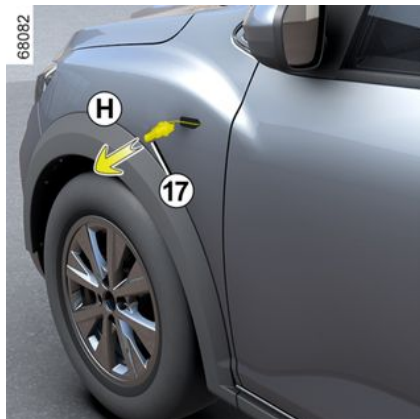

Iluminación interior: sustitución de las lámparas

Plafonier delantero 1



- Suelte la lente **2** utilizando, por ejemplo, un destornillador plano, colocada en **A**;
- suelte y libere el portalámparas **3** con ayuda de las pestañas **4**;
- extraiga la bombilla concernida.

Tipo de lámpara 5: W5W.



Montaje

- Encaje la lente **2** en el portalámparas **3**;
- fije el plafón **1** hasta oír un clic;
- asegúrese de que las luces interiores estén colocadas correctamente y bloqueadas en su lugar.



Las bombillas están sometidas a presión y pueden romperse durante la sustitución.

Riesgo de lesiones.

FAROS, LUCES: SUSTITUCIÓN DE LAS LÁMPARAS



- Suelte la lente **7** utilizando, por ejemplo, un destornillador plano, colocada en **B**;
- suelte y libere el portalámparas **8** con ayuda de las pestañas **9**;
- extraiga la bombilla concernida.

Tipo de lámpara 10: W5W.

Montaje

- Encaje la lente **7** en el portalámparas **8**;
- fíjela en la unidad del foco de lectura **6** hasta que emita un chasquido;
- asegúrese de que el bloque de puntos de lectura esté colocado correctamente y bloqueado en su lugar.

Focos de lectura delanteros **6**

(según el vehículo)

FAROS, LUCES: SUSTITUCIÓN DE LAS LÁMPARAS

6

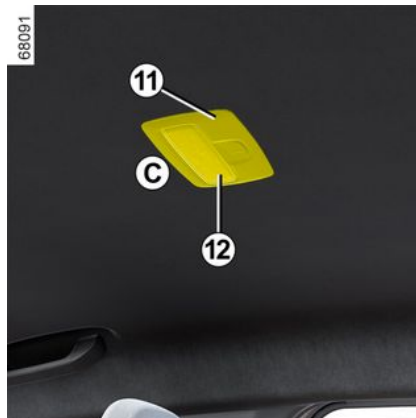
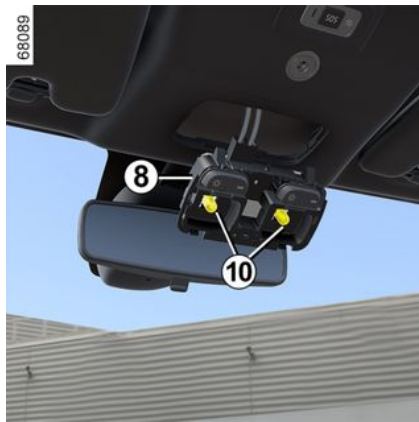

- Suelte la lente **12** utilizando, por ejemplo, un destornillador plano, colocada en **C**;
- suelte y libere el portalámparas **13** con ayuda de las pestañas **14**;
- extraiga la bombilla concernida.

Tipo de lente 15: W5W.



Montaje

- Encaje la lente **12** en el portalámparas **13**;
- enganche el foco de lectura **11** hasta que escuche el clic;
- asegúrese de que el bloque de puntos de lectura esté colocado correctamente y bloqueado en su lugar.

Foco de lectura trasero **11**

(según el vehículo)

FAROS, LUCES: SUSTITUCIÓN DE LAS LÁMPARAS



Plafonier trasero 16
(según el vehículo)

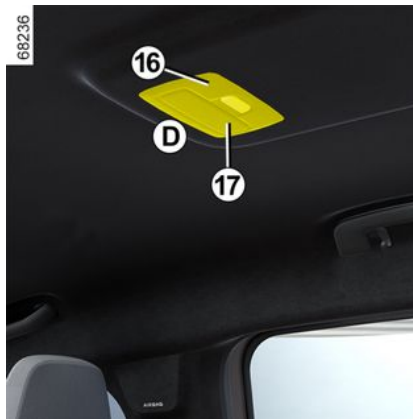

- Suelte la lente **17** utilizando, por ejemplo, un destornillador plano, colocada en **D**;
- suelte y libere el portalámparas **18** con ayuda de las pestañas **19**;
- extraiga la bombilla concernida.

Tipo de lámpara 20: W5W.



Montaje

- Encaje la lente **17** en el portalámparas **18**;
- fíjela en la unidad del plafón trasero **16** hasta que emita un chasquido;
- asegúrese de que el bloque de puntos de lectura esté colocado correctamente y bloqueado en su lugar.

FAROS, LUCES: SUSTITUCIÓN DE LAS LÁMPARAS

6



Con un destornillador plano o una herramienta similar, suelte el plafón trasero **21** presionando la pestaña situada en un lado del plafón para acceder a la lámpara.

Tipo de lámpara 21: W5W.

Iluminador de guantera 22

(según el vehículo)



Luz del plafón trasero 21

(según el vehículo)

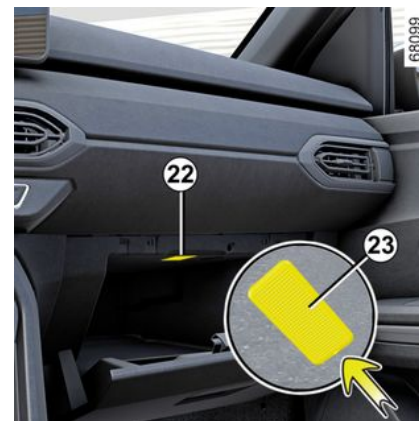

Suelte el iluminador **22** con un destornillador plano o herramienta similar para presionar la lengüeta **23** para bascular el iluminador hacia el interior de la caja.

Desconecte el iluminador.

Tipo de lámpara 22: W5W.

Iluminación del maletero 24

Suelte el iluminador **24** con un destornillador plano o herramienta similar para presionar la lengüeta **25** y bascular el iluminador hacia el interior del maletero.

Desconecte el iluminador.

Suelte el difusor **26** y acceda a la lámpara **27**.

FAROS, LUCES: SUSTITUCIÓN DE LAS LÁMPARAS

Tipo de lámpara 27: W5W.

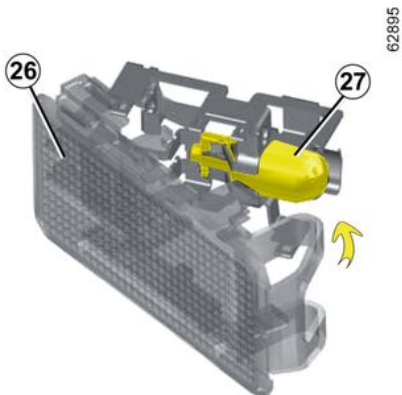
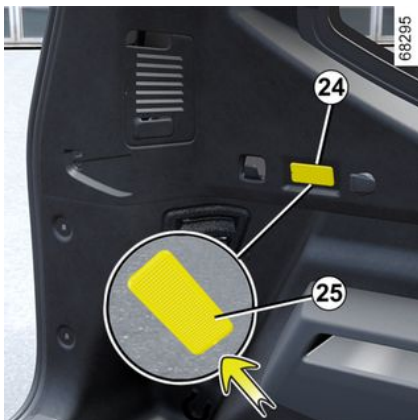

FUSIBLES

Caja de fusibles



Si un componente eléctrico no funciona, verifique el estado de los fusibles. Suelte la tapa **A** empleando la muesca como guía **1** o, según el vehículo, suelte la tapa **B** empleando la muesca como guía **2**.

Pinzas 3

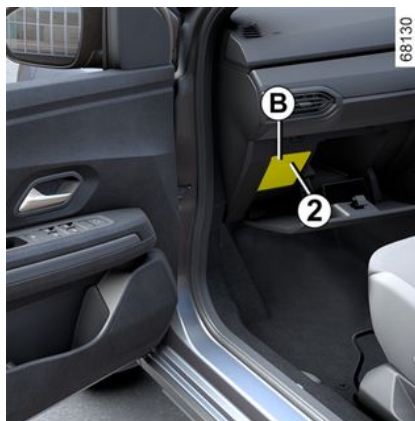

Suelte el fusible con las pinzas **3**, situadas en la parte trasera de la tapa **A** o **B**.

Para sacarlo de la pinza, deslícelo lateralmente.

Se recomienda no utilizar los emplazamientos de los fusibles libres.

 Según la legislación vigente o por precaución, consiga en su Representante de la marca una caja de repuesto que incluya un juego de lámparas y un juego de fusibles

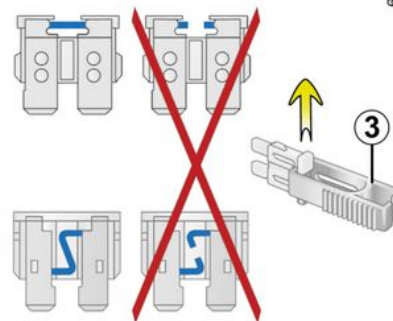

Controlar el fusible en cuestión y, **en caso necesario, sustituirlo por otro de la misma capacidad que el original.**

Un fusible con demasiado amperaje puede crear un calentamiento excesivo de la red eléctrica (hay riesgo de incendio), en caso de consumo anormal de un equipamiento.

El fusible de GLP en la caja de fusibles A o B

FUSIBLES

Fusible de GLP: cortacircuito de GLP o cortacircuito de GLP y de gasolina.



Al realizar intervenciones cerca del motor, tenga en cuenta que éste puede estar caliente.

Además, el motoventilador puede ponerse en marcha en cualquier

momento. La etiqueta  integrada en el compartimento del motor se lo recuerda.

Riesgo de lesiones.



Fusibles en el compartimento del motor C y D

Algunas funciones están protegidas por fusibles situados en el compartimento del motor, en las unidades C y D.

Ahora bien, debido a su escasa accesibilidad, **le aconsejamos que sea un Representante de la marca quien sustituya los fusibles.**



Antes de efectuar cualquier operación en el compartimento del motor, debe apagar el contacto → 175, → 178.



En las intervenciones bajo el capó del motor, asegúrese de que la palanca del limpiaparabrisas esté en la posición de parada.
Riesgo de lesiones.

Asignación de los fusibles

(la presencia de los fusibles depende del nivel de equipamiento del vehículo)



Bocina



Elevallunas delantero, elevallunas eléctricos delanteros



Elevallunas eléctricos traseros



Luces de freno, unidad central del habitáculo



Plafón, iluminación del maletero



Puerto multimedia



Toma para remolcado



Bomba del lavaparabrisas, mandos bajo el volante



Luces indicadoras de dirección, unidad central del habitáculo



Encendedor, toma de accesorios



Retrovisores térmicos



Mando de retrovisores eléctricos exteriores.

FUSIBLES



Para identificar los fusibles, utilice la etiqueta de asignación de los fusibles situada en el compartimento.

Para la sustitución de algunos fusibles, es necesaria la intervención de un profesional cualificado. Estos fusibles no figuran en la etiqueta.

Intervenga únicamente en los fusibles indicados en la etiqueta.

6

ESCOBILLAS DE LOS LIMPIAPARABRISAS: SUSTITUCIÓN

Sustitución de las escobillas de los limpiaparabrisas 2



Para volver a colocar los limpiaparabrisas, póngalos primero en la posición de reparación **B**.

Motor en marcha o encendido:

- mueva la manecilla **1** dos veces consecutivas a la posición **A** (un barrido): las escobillas de los limpiaparabrisas se detendrán en la posición **B**, lejos del capó.
- levante el brazo del limpiaparabrisas **3**;
- bajar la lengüeta **4** y extraer la escobilla **2**.

Montaje

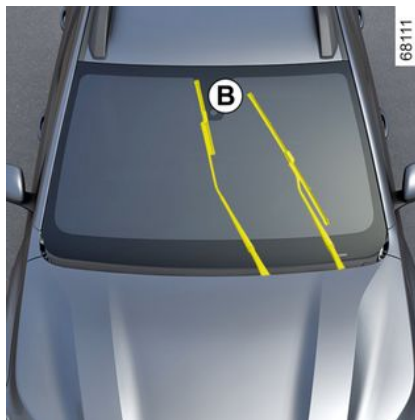

Para volver a montar la escobilla del limpiaparabrisas **2**, insértela en su alojamiento del brazo, **3** y encájelo hasta que se oiga un clic. Asegúrese de que la escobilla queda bien sujeta.

Para volver a colocar las escobillas en posición baja, asegúrese de que estén abatidas sobre el parabrisas y, a continuación, sitúe la palanca **1** en la posición **A** (barrido único): las escobillas del limpiaparabrisas se pliegan dentro del capó.

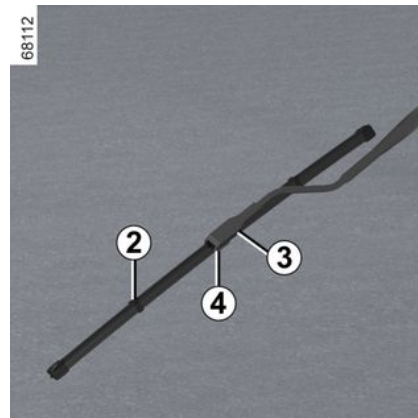

Vigile el estado de las escobillas de los limpiaparabrisas. Su vida útil depende de usted:

- limpie las escobillas, el parabrisas y la luneta regularmente con agua jabonosa;
- no las utilice cuando el parabrisas o la luneta trasera estén secos;
- separarlas del parabrisas o de la luneta trasera cuando lleven mucho tiempo sin utilizarse.

ESCOBILLAS DE LOS LIMPIAPARABRISAS: SUSTITUCIÓN

Escobilla del limpiaparabrisas trasero 5

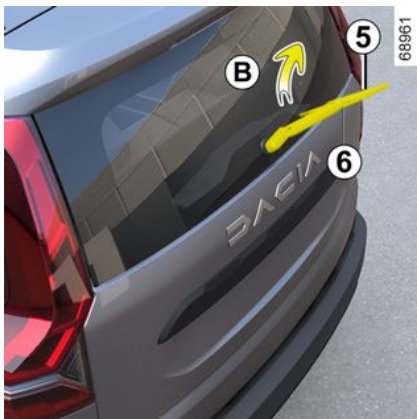

La palanca en posición off (desactivada):

- levante el brazo del limpiaparabrisas **6**;
- girar la escobilla **5** (movimiento **B**) hasta que se suelte;
- quite la escobilla tirando de ella.

Montaje

Para montar la escobilla del limpia, proceda en el sentido inverso al desmontaje. Asegúrese de que la escobilla queda bien sujeta.



- En tiempo de heladas, asegúrese de que las escobillas del limpiaparabrisas no estén inmovilizadas por el hielo (existe riesgo de calentamiento del motor eléctrico).
- Vigile el estado de las escobillas de los limpiaparabrisas. Debe cambiarlas cuando disminuya su eficacia: aproximadamente una vez al año.

Al cambiar la escobilla, cuando esta se retira, tenga la precaución de no dejar que el brazo caiga sobre el cristal: hay riesgo de romper el cristal.



Antes de cambiar la escobilla del limpiaparabrisas trasero, asegúrese de que la manecilla está en posición de apagado (desactivada).

Riesgo de lesiones.

PRE-INSTALACIÓN DE LA RADIO



Si su vehículo no está equipado con un sistema de audio, dispone de un preequipamiento compuesto de emplazamientos para:

- los altavoces delanteros **1** y **2**;
- los altavoces traseros **3**.

Para la instalación de un equipamiento, consulte a un Representante de la marca.

i – En todos los casos, es muy importante seguir con precisión las instrucciones dadas en el manual del equipo.

– Las características de los soportes y cableados (disponibles en la red de la marca) varían en función del nivel de equipamiento de su vehículo y del tipo de su radio. Para conocer su referencia, consulte a un Representante de la marca.

– Las intervenciones en los circuitos eléctrico y de la radio del vehículo las realizarán exclusivamente Representantes de la marca: una conexión incorrecta del sistema podría provocar el deterioro del equipamiento eléctrico y/o de los componentes conectados al mismo.



Accesorios eléctricos y electrónicos

Antes de instalar este tipo de accesorio (en particular, los emisores/receptores: banda de frecuencias, nivel de potencia, posición de la antena, etc.), asegúrese de que sea compatible con su vehículo. Pida consejo a un Representante de la marca.

Antes de conectar un accesorio a una toma, asegúrese de que no se supere la potencia máxima autorizada para la toma → 309 → 298. **Riesgo de incendio**

No debe llevarse a cabo ninguna intervención en el circuito eléctrico y/o electrónico del vehículo, a menos que sea por un profesional cualificado. De hecho, cualquier conexión y/o instalación incorrecta de accesorios eléctricos/electrónicos que no estén homologados por el fabricante pueden llevar a:

- daños en los equipos eléctricos y/o electrónicos;
- daños en los componentes que estén conectados;
- la recogida y tratamiento de datos del vehículo;
- violación de la intimidad (modificación, supresión o acceso injustificado a datos personales);
- cancelación de la autorización de entrada en mantenimiento.

Riesgo de accidentes graves. Riesgo de violación de la privacidad.

Si en el futuro se instalan equipos eléctricos, es preciso asegurarse de que se informa del valor nominal y de la posición del fusible correspondiente.

Utilización de la toma de diagnóstico

El uso de accesorios electrónicos en la toma de diagnóstico puede causar graves interferencias en los sistemas electrónicos del vehículo y/o suponer una violación de la privacidad (modificación, eliminación o acceso injustificado a datos personales). Para su seguridad, recomendamos que utilice únicamente accesorios electrónicos homologados por el fabricante. Consulte a un representante de la marca. **Riesgo de accidentes graves. Riesgo de violación de la privacidad.**

Montaje posterior de accesorios

Si desea instalar accesorios en el vehículo: consulte a un Representante de la marca. Además, para asegurarse del correcto funcionamiento de su vehículo y evitar riesgos que puedan afectar a su seguridad, le aconsejamos utilice los accesorios específicos homologados, adaptados a su vehículo y que son los únicos garantizados por la marca.

Si utiliza una barra antirrobo, fíjela únicamente en el pedal de freno.

Obstáculos para el conductor

INSTALACIÓN Y USO DE LOS ACCESORIOS

En el lado del conductor, utilice exclusivamente alfombrillas adaptadas al vehículo, sujetándolas con los elementos preinstalados y comprobando con frecuencia su fijación. No coloque una alfombrilla encima de otra. **Los pedales pueden quedarse atascados.**

AVERÍAS DE FUNCIONAMIENTO

Los siguientes consejos le sacarán de un apuro rápida y provisionalmente; por seguridad, consulte lo antes posible con un Representante de la marca.

Utilización de la tarjeta	CAUSAS POSIBLES	QUÉ HACER
La tarjeta no permite bloquear o desbloquear las puertas.	Pila de la tarjeta gastada.	Sustituya la pila. Aún así, es posible bloquearlas/desbloquearlas y arrancar el vehículo → 48 y → 175 o → 178.
	Utilización de aparatos que funcionan en la misma frecuencia que la tarjeta (teléfono móvil...).	Dejar de utilizar los dispositivos o recurrir a la llave integrada en la tarjeta → 48.
	Vehículo situado en una zona con gran radiación electromagnética.	Utilizar la llave que se encuentra integrada en la tarjeta → 48.
	Batería del vehículo descargada.	
	El mensaje "Situar tarjeta en zona + START" aparece en el cuadro de instrumentos.	Coloque la tarjeta sobre el área de colocación → 178 y luego pulse el botón START.
	El vehículo está en marcha.	Con el motor en marcha, no se puede bloquear/desbloquear el vehículo con la tarjeta. Quite el contacto.
La tarjeta no permite bloquear o desbloquear las puertas.	Desincronización de la tarjeta.	Desbloquee la puerta del conductor introduciendo la llave integrada en la tarjeta por la cerradura de la puerta → 48, a continuación, coloque la tarjeta en la zona de emplazamiento → 178 y presione el botón START para sincronizarla.

Utilización del telemando	CAUSAS POSIBLES	QUÉ HACER
El telemando no funciona para desbloquear o bloquear las puertas.	Pila del telemando gastada.	Utilice la llave de emergencia.

AVERÍAS DE FUNCIONAMIENTO

Utilización del telemando	CAUSAS POSIBLES	QUÉ HACER
	Utilización de aparatos que funcionan en la misma frecuencia que el telemando (teléfono móvil...).	Desconecte los aparatos o utilice la llave.
	Vehículo situado en una zona con gran radiación electromagnética. Batería descargada.	Sustituya la pila. Aún así, es posible bloquearlas, desbloquearlas y arrancar el vehículo → 48 y → 175 o → 178.
	El vehículo está en marcha.	Con el motor en marcha, no se puede bloquear/desbloquear el vehículo con la llave. Quite el contacto.
	Desincronización del telemando.	Desbloquee la puerta del conductor introduciendo la llave en la cerradura de la puerta y, a continuación, arranque el motor para sincronizar el telemando.

6

Si al accionar el motor de arranque	CAUSAS POSIBLES	QUÉ HACER
Los testigos del cuadro de instrumentos pierden intensidad o no se encienden, el motor de arranque no gira.	Bornes de batería mal apretados, desconectados u oxidados.	Apriételos, conéctelos o límpielos si están oxidados.
	Batería descargada o fuera de uso.	Conecte otra batería a la batería defectuosa → 357 o reemplace la batería si es necesario. No empuje el vehículo si la columna de dirección se encuentra bloqueada.
	Circuito defectuoso.	Consulte a un Representante de la marca.
El motor no arrancará.	Condiciones de arranque no cumplidas.	→ 175 o → 178.

AVERÍAS DE FUNCIONAMIENTO

Si al accionar el motor de arranque	CAUSAS POSIBLES	QUÉ HACER
	La tarjeta "manos libres" no funciona.	Coloque la tarjeta en el hueco previsto para tal fin situado en la consola central. ➔ 175 o ➔ 178.
Con el vehículo parado y el motor frío, el régimen de ralentí del motor es alto.	En el caso de una versión de gasolina, no se trata necesariamente de una anomalía. Esto puede deberse al aumento de la temperatura del motor hasta la temperatura normal de funcionamiento.	El régimen de ralentí del motor debe comenzar a disminuir después de aproximadamente un minuto de funcionamiento. De lo contrario, esto puede deberse a otro fallo. Contacte con un Representante de la marca.
El motor no se para.	Tarjeta no detectada Problema electrónico.	Coloque la tarjeta en el hueco previsto para tal fin situado en la consola central. Pulse prolongadamente el botón de arranque. Pulse el botón de arranque 3 veces de manera rápida o manténgalo pulsado.
La columna de dirección se queda bloqueada.	Volante bloqueado. Circuito eléctrico defectuoso.	Mueva el volante a la vez que pulsa el botón de arranque del motor (o, según el vehículo, a la vez que acciona la llave de contacto) ➔ 175. Consulte a un Representante de la marca.
En carretera	CAUSAS POSIBLES	QUÉ HACER
Vibraciones.	Neumáticos mal inflados, mal equilibrados o dañados.	Compruebe la presión de los neumáticos: si no fuera la causa, acuda al Representante de la marca para comprobar su estado.
Humo blanco en el escape.	En la versión diésel, no se trata necesariamente de una avería. El humo puede deberse a la regeneración del filtro de partículas.	➔ 191

AVERÍAS DE FUNCIONAMIENTO

En carretera	CAUSAS POSIBLES	QUÉ HACER
	En el caso de una versión de gasolina, no se trata necesariamente de una anomalía. Dependiendo de las condiciones climáticas (frío, humedad, etc.), se puede producir humo al acelerar bruscamente el vehículo.	Reduzca el régimen motor y evite las aceleraciones bruscas para facilitar progresivamente la desaparición del humo. De lo contrario, esto puede deberse a otro fallo. Consulte a un Representante de la marca.
Humo bajo el capó motor.	Cortocircuito o fuga del circuito de refrigeración.	Deténgase, corte el contacto, aléjese del vehículo y contacte con un Representante de la marca.
<p>El testigo de presión de aceite se enciende:</p> <p>en curvas o al frenar tarda en apagarse o permanece encendido al acelerar.</p> <p>La dirección se endurece.</p>	<p>El nivel está demasiado bajo.</p> <p>Falta presión de aceite</p> <p>Sobrecalentamiento de la asistencia.</p> <p>Fallo con el motor de asistencia eléctrica.</p> <p>Fallo en el sistema de asistencia.</p>	<p>Añada aceite de motor → 323.</p> <p>Detenga el vehículo y contacte con un Representante de la marca.</p> <p>Conducir con precaución a velocidad reducida, tenga en cuenta el mayor nivel de esfuerzo que se necesita ejercer en el volante de dirección para girar las ruedas.</p> <p>Consulte a un Representante de la marca.</p>
El motor se calienta. El indicador de temperatura del refrigerante está situado en la zona de advertencia y se enciende la	Motoventilador averiado.	Detenga el vehículo, pare el motor y contacte con un Representante de la marca.

AVERÍAS DE FUNCIONAMIENTO

En carretera	CAUSAS POSIBLES	QUÉ HACER
luz de advertencia 		
	Fugas de agua.	Compruebe el depósito de líquido de refrigeración: debe contener líquido. Si no tuviera, consulte a un Representante de la marca lo antes posible.
Burbujas en el vaso del líquido de refrigeración.	Avería mecánica: junta de culata quemada.	Pare el motor. Contacte con un Representante de la marca.



Radiador: en caso de una falta importante de líquido de refrigeración, no olvide que nunca hay que completar el nivel con líquido de refrigeración frío cuando el motor está muy caliente. Tras una intervención en el vehículo que haya precisado del vaciado, incluso parcial, del circuito de refrigeración, deberá llenarse este último con una nueva mezcla, convenientemente dosificada. Le recordamos que es imperativo emplear solamente un producto seleccionado por nuestros servicios técnicos.

Aparatos eléctricos	CAUSAS POSIBLES	QUÉ HACER
El limpiaparabrisas no funciona.	Escobillas del limpiaparabrisas pegadas. Circuito eléctrico defectuoso. Fusible fundido.	Despegue las escobillas antes de utilizar el limpiaparabrisas. Consulte a un Representante de la marca. Sustituir el fusible o hacer que lo sustituyan ➔ 374.
El limpiaparabrisas no se detiene.	Mandos eléctricos defectuosos.	Consulte a un Representante de la marca.
Frecuencia más rápida de los intermitentes.	Bombilla trasera fundida.	➔ 364

AVERÍAS DE FUNCIONAMIENTO

Aparatos eléctricos	CAUSAS POSIBLES	QUÉ HACER
Las luces intermitentes ya no funcionan.	Circuito eléctrico o mando defectuoso. Fusible fundido.	Consulte a un Representante de la marca. Sustituir el fusible o hacer que lo sustituyan ➔ 374.
Los faros no se encienden o ya no se apagan.	Circuito eléctrico o mando defectuoso. Fusible fundido.	Consulte a un Representante de la marca. Sustituir el fusible o hacer que lo sustituyan ➔ 374.
Hay señales de condensación en los faros o en las luces traseras.	La presencia de restos de condensación puede ser un fenómeno natural relacionado con las variaciones de temperatura y de humedad. En este caso, los restos desaparecerán progresivamente al utilizar las luces.	
El encendido del testigo de abrochado de los cinturones delanteros es incoherente con el estado de abrochado de los cinturones.	Un objeto está intercalado entre el piso y el asiento e impide el funcionamiento del captador.	Retire los objetos que se encuentren bajo los asientos delanteros.

INFORMACIÓN SOBRE EL VEHÍCULO

Información técnica para los servicios de emergencia



El QR Code en la etiqueta **A** permite que el personal de emergencias pueda utilizar tabletas o teléfonos inteligentes para tener acceso inmediato a información técnica que resulte útil para trabajar en el vehículo en caso de accidente.

Asegúrese de que la etiqueta **A** esté siempre visible y disponible en el parabrisas y en la luneta trasera.

Cualquier modificación o deterioro impediría el acceso a la información.



Identificación del motor, características del motor

Identificación del motor

A

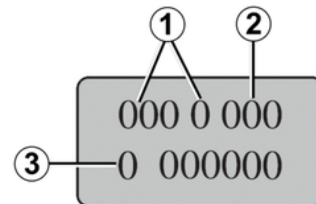

La información de identificación del motor existente en la zona A debe figurar en todas sus cartas o pedidos.

(La ubicación difiere según la motorización)

1. Tipo de motor.
2. Índice del motor.
3. Número de serie del motor.

INFORMACIÓN SOBRE EL VEHÍCULO

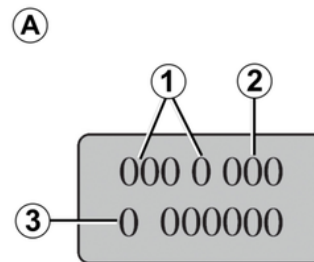
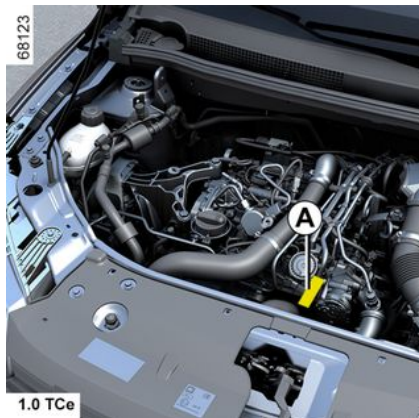
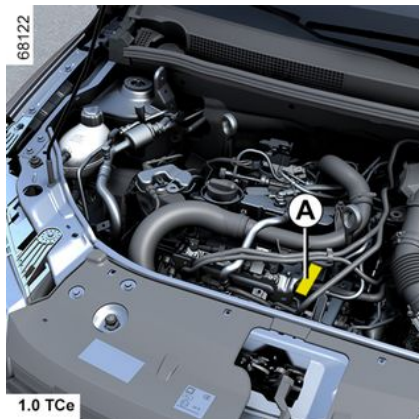

La información de identificación del motor existente en la zona A debe figurar en todas sus cartas o pedidos.

(La ubicación difiere según la motorización)

1. Tipo de motor.
2. Índice del motor.
3. Número de serie del motor.

INFORMACIÓN SOBRE EL VEHÍCULO

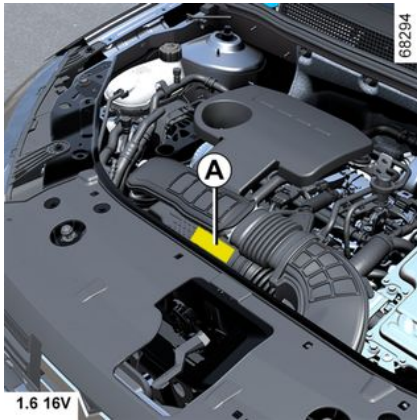





INFORMACIÓN SOBRE EL VEHÍCULO

Especificaciones del motor

Versiones	1.0 12V	1.0 TCe		Hybrid		1.5 dCi
Tipo de motor (indicado en la placa del motor)	B4D	H4Dt	H5D	H4M	5DH	K9K Turbo
Cilindrada (cm³)	999			1598	-	1 461
Tipo de carburante Índice de octano	Gasolina Es esencial utilizar gasolina sin plomo con un índice de octanaje que coincida con el que aparece en la etiqueta de la portezuela de repostaje de carburante ➔ 162 .				-	Diésel La etiqueta situada en la tapa de carburante le indica los carburantes autorizados.
Bujías	<p>Emplee sólo las bujías especificadas para el motor de su vehículo.</p> <p>El tipo debe estar indicado en una etiqueta pegada dentro del compartimiento del motor. En el caso contrario, póngase en contacto con un Representante de la marca.</p> <p>El montaje de bujías no especificadas puede provocar el deterioro de su motor.</p>				-	-

INFORMACIÓN SOBRE EL VEHÍCULO

Especificaciones del motor

Versiones	1.0 12V	1.0 TCe		Hybrid		1.5 dCi
Tipo de motor (indicado en la placa del motor)	B4D	H4Dt	H5D	H4M	5DH	K9K
Cilindrada (cm³)	999			1598	-	1 461
Tipos de carburante que cumplen la normativa europea y son compatibles con los motores de los vehículos que se venden en Europa (en los demás casos, consulte a un Representante de la marca).	 	<p>La gasolina sin plomo de conformidad con la norma EN 228 que contiene hasta el 5% de etanol en volumen.</p> <p>La gasolina sin plomo de conformidad con la norma EN 228 que contiene hasta el 10% de etanol en volumen.</p>		-	-	 El gasóleo de conformidad con la norma EN 590 contiene hasta el 7 % de éster metílico de ácido graso en volumen.  El gasóleo de conformidad con la norma EN 16734 contiene hasta el 10 % de éster metílico de ácido graso en volumen.  El gasóleo parafínico de conformidad con la norma EN 15940 contiene hasta el 7 % de éster metílico de ácido graso en volumen.

INFORMACIÓN SOBRE EL VEHÍCULO

Dimensiones (en metros)

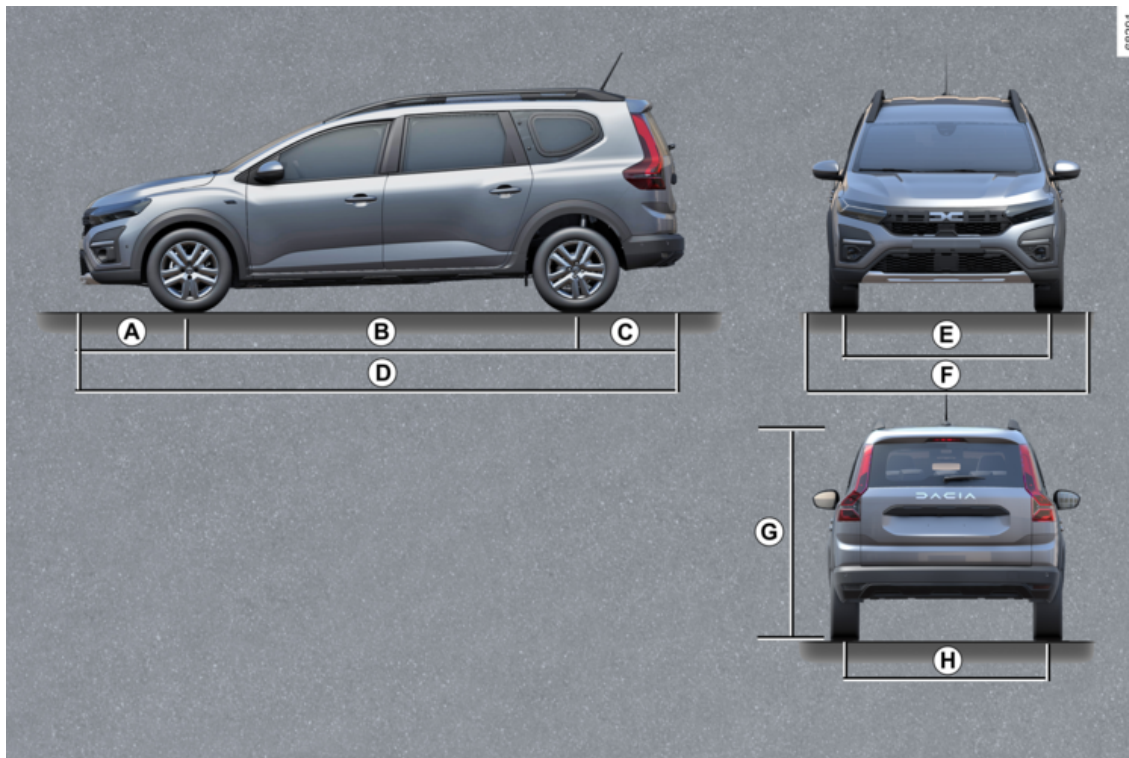

7

INFORMACIÓN SOBRE EL VEHÍCULO

	Versión familiar Estate con cinco o siete plazas
A	0.830
B	2.898
C	0.819
D	4.574
E	1.520
F	1,848 a 2,007 – 1,848 con retrovisores exteriores plegados; – 2,007 con retrovisores exteriores desplegados.
G	1,674 a 1,690 – 1,674 en vacío; – 1,690 sin carga, con antena:
H	1.520

INFORMACIÓN SOBRE EL VEHÍCULO

Pesos (en kg)

Los pesos indicados corresponden a un vehículo básico sin extras opcionales : pueden variar en función del equipamiento del vehículo. Consulte a un Representante de la marca.

Versión break	
Peso total máximo autorizado del vehículo (MMAC) Peso máximo autorizado (MMTA) Peso total rodante (MTR)	Pesos indicados en la placa de identificación del vehículo. ➔ 388
Peso de remolque con freno *	se obtiene calculando: MTR - MMAC
Peso del Remolque sin Freno de inercia *	625 kg
Carga admitida sobre la bola de remolque *	75 kg
Carga admitida en el techo con un dispositivo de transporte	➔ 318

* **Carga remolcable (remolcado de caravana, barco, ...).**

El remolcado está prohibido si $MTR - MMAC$ es igual a cero o si el valor de MTR es cero (o no está indicado) en la placa de identificación.

– Es importante respetar las condiciones de remolcado admitidas por la legislación local y, en particular, las definidas por el código de circulación. Para instalar un enganche de remolque infórmese en su Representante de la marca.

– En el caso de un vehículo remolcado, **el peso total rodante (vehículo + remolque) no deberá sobrepasarse nunca**. No obstante se permitirá:

– sobrepasar el MMTA trasero hasta un límite del 15%,

– sobrepasar el MMAC hasta un límite del 10% o hasta 100 kg (el límite que se alcance primero).

En cualquier caso, la velocidad máxima del conjunto rodante (vehículo + remolque) no debe superar los 100 km/h y las presiones de los neumáticos deben aumentarse en 0,2 bares (3 psi).

– El rendimiento del motor y la capacidad de ascenso disminuyen con la altitud. Por lo tanto, recomendamos reducir la carga máxima un 10 % a 1.000 metros y otro 10 % por cada tramo de otros 1.000 metros.

PIEZAS DE RECAMBIO Y REPARACIONES

Las piezas originales se basan en especificaciones muy estrictas y se someten a pruebas específicas. Por ello, estas piezas tienen un nivel de calidad como mínimo equivalente al de las piezas montadas en los vehículos nuevos.

Utilizando sistemáticamente las piezas de recambio de origen, usted tendrá la seguridad de preservar las prestaciones de su vehículo. Más aún, las reparaciones efectuadas en la Red de la marca con piezas de recambio de origen están garantizadas según las condiciones que se indican en el dorso de la orden de reparación.

JUSTIFICANTES DE MANTENIMIENTO

VIN:

Fecha:	km:	N° de factura:	Comentarios/variantes
Tipo de intervención:		Sello	
Revisión <input type="checkbox"/>			
..... <input type="checkbox"/>			
Control anticorrosión:			
CONFORME <input type="checkbox"/> NO CONFORME* <input type="checkbox"/>			
Fecha:	km:	N° de factura:	Comentarios/variantes
Tipo de intervención:		Sello	
Revisión <input type="checkbox"/>			
..... <input type="checkbox"/>			
Control anticorrosión:			
CONFORME <input type="checkbox"/> NO CONFORME* <input type="checkbox"/>			
Fecha:	km:	N° de factura:	Comentarios/variantes
Tipo de intervención:		Sello	
Revisión <input type="checkbox"/>			
..... <input type="checkbox"/>			
Control anticorrosión:			
CONFORME <input type="checkbox"/> NO CONFORME* <input type="checkbox"/>			

*Véase la página específica

7

JUSTIFICANTES DE MANTENIMIENTO

VIN:

Fecha:	km:	N° de factura:	Comentarios/variantes
Tipo de intervención:		Sello	
Revisión <input type="checkbox"/> <input type="checkbox"/>			
Control anticorrosión:			
CONFORME <input type="checkbox"/> NO CONFORME* <input type="checkbox"/>			
Fecha:	km:	N° de factura:	Comentarios/variantes
Tipo de intervención:		Sello	
Revisión <input type="checkbox"/> <input type="checkbox"/>			
Control anticorrosión:			
CONFORME <input type="checkbox"/> NO CONFORME* <input type="checkbox"/>			
Fecha:	km:	N° de factura:	Comentarios/variantes
Tipo de intervención:		Sello	
Revisión <input type="checkbox"/> <input type="checkbox"/>			
Control anticorrosión:			
CONFORME <input type="checkbox"/> NO CONFORME* <input type="checkbox"/>			

*Véase la página específica

JUSTIFICANTES DE MANTENIMIENTO

VIN:

Fecha:	km:	N° de factura:	Comentarios/variantes
Tipo de intervención:		Sello	
Revisión <input type="checkbox"/>			
..... <input type="checkbox"/>			
Control anticorrosión:			
CONFORME <input type="checkbox"/> NO CONFORME* <input type="checkbox"/>			
Fecha:	km:	N° de factura:	Comentarios/variantes
Tipo de intervención:		Sello	
Revisión <input type="checkbox"/>			
..... <input type="checkbox"/>			
Control anticorrosión:			
CONFORME <input type="checkbox"/> NO CONFORME* <input type="checkbox"/>			
Fecha:	km:	N° de factura:	Comentarios/variantes
Tipo de intervención:		Sello	
Revisión <input type="checkbox"/>			
..... <input type="checkbox"/>			
Control anticorrosión:			
CONFORME <input type="checkbox"/> NO CONFORME* <input type="checkbox"/>			

*Véase la página específica

7

JUSTIFICANTES DE MANTENIMIENTO

VIN:

Fecha:	km:	N° de factura:	Comentarios/variantes
Tipo de intervención:		Sello	
Revisión <input type="checkbox"/> <input type="checkbox"/>			
Control anticorrosión:			
CONFORME <input type="checkbox"/> NO CONFORME* <input type="checkbox"/>			
Fecha:	km:	N° de factura:	Comentarios/variantes
Tipo de intervención:		Sello	
Revisión <input type="checkbox"/> <input type="checkbox"/>			
Control anticorrosión:			
CONFORME <input type="checkbox"/> NO CONFORME* <input type="checkbox"/>			
Fecha:	km:	N° de factura:	Comentarios/variantes
Tipo de intervención:		Sello	
Revisión <input type="checkbox"/> <input type="checkbox"/>			
Control anticorrosión:			
CONFORME <input type="checkbox"/> NO CONFORME* <input type="checkbox"/>			

*Véase la página específica

JUSTIFICANTES DE MANTENIMIENTO

VIN:

Fecha:	km:	N° de factura:	Comentarios/variantes
Tipo de intervención:		Sello	
Revisión <input type="checkbox"/>			
..... <input type="checkbox"/>			
Control anticorrosión:			
CONFORME <input type="checkbox"/> NO CONFORME* <input type="checkbox"/>			
Fecha:	km:	N° de factura:	Comentarios/variantes
Tipo de intervención:		Sello	
Revisión <input type="checkbox"/>			
..... <input type="checkbox"/>			
Control anticorrosión:			
CONFORME <input type="checkbox"/> NO CONFORME* <input type="checkbox"/>			
Fecha:	km:	N° de factura:	Comentarios/variantes
Tipo de intervención:		Sello	
Revisión <input type="checkbox"/>			
..... <input type="checkbox"/>			
Control anticorrosión:			
CONFORME <input type="checkbox"/> NO CONFORME* <input type="checkbox"/>			

*Véase la página específica

7

JUSTIFICANTES DE MANTENIMIENTO

VIN:

Fecha:	km:	N° de factura:	Comentarios/variantes
Tipo de intervención:		Sello	
Revisión <input type="checkbox"/>			
..... <input type="checkbox"/>			
Control anticorrosión:			
CONFORME <input type="checkbox"/> NO CONFORME* <input type="checkbox"/>			
Fecha:	km:	N° de factura:	Comentarios/variantes
Tipo de intervención:		Sello	
Revisión <input type="checkbox"/>			
..... <input type="checkbox"/>			
Control anticorrosión:			
CONFORME <input type="checkbox"/> NO CONFORME* <input type="checkbox"/>			
Fecha:	km:	N° de factura:	Comentarios/variantes
Tipo de intervención:		Sello	
Revisión <input type="checkbox"/>			
..... <input type="checkbox"/>			
Control anticorrosión:			
CONFORME <input type="checkbox"/> NO CONFORME* <input type="checkbox"/>			

*Véase la página específica

CONTROL ANTICORROSIÓN

En caso de que la prórroga de la garantía esté condicionada por una reparación, ésta se indicará a continuación.

VIN:

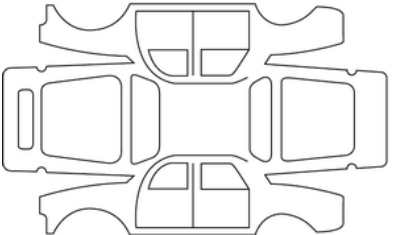
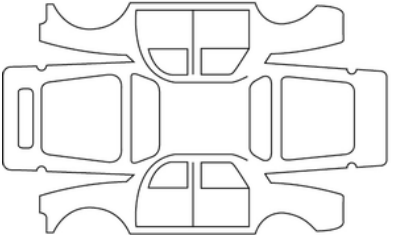
Fecha de reparación:		Sello
Realizar reparación por corrosión:		
Fecha de reparación:		Sello
Reparación que se debe efectuar:		

7

CONTROL ANTICORROSIÓN

En caso de que la prórroga de la garantía esté condicionada por una reparación, ésta se indicará a continuación.

VIN:

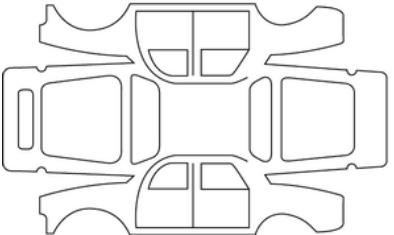
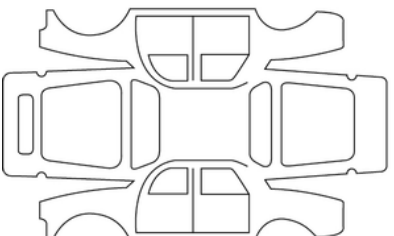
Fecha de reparación:		Sello
Realizar reparación por corrosión:		
Fecha de reparación:		Sello
Reparación que se debe efectuar:		

CONTROL ANTICORROSIÓN

En caso de que la prórroga de la garantía esté condicionada por una reparación, ésta se indicará a continuación.

VIN:

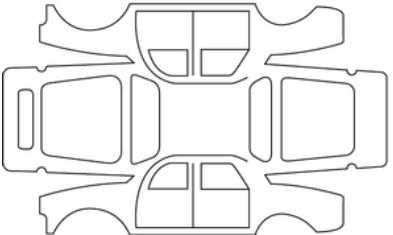
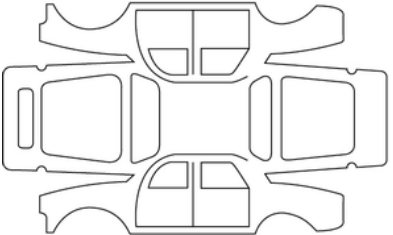
Fecha de reparación:		Sello
Realizar reparación por corrosión:		
Fecha de reparación:		Sello
Reparación que se debe efectuar:		

7

CONTROL ANTICORROSIÓN

En caso de que la prórroga de la garantía esté condicionada por una reparación, ésta se indicará a continuación.

VIN:

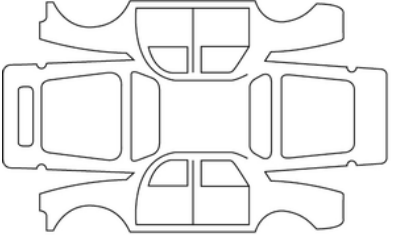
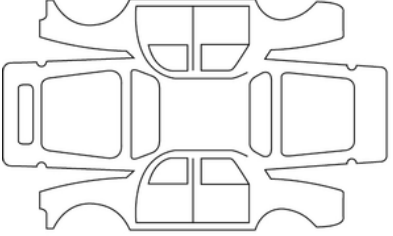
Fecha de reparación:		Sello
Realizar reparación por corrosión:		
Fecha de reparación:		Sello
Reparación que se debe efectuar:		

CONTROL ANTICORROSIÓN

En caso de que la prórroga de la garantía esté condicionada por una reparación, ésta se indicará a continuación.

VIN:

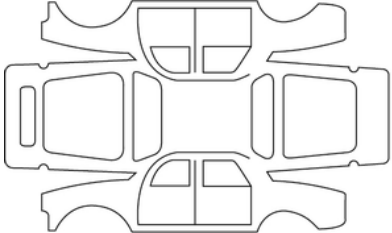
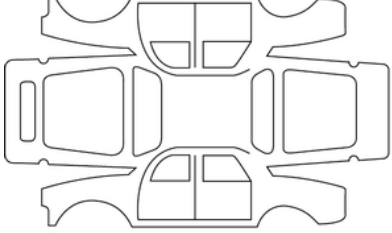
Fecha de reparación:		Sello
Realizar reparación por corrosión:		
Fecha de reparación:		Sello
Reparación que se debe efectuar:		

7

CONTROL ANTICORROSIÓN

En caso de que la prórroga de la garantía esté condicionada por una reparación, ésta se indicará a continuación.

VIN:

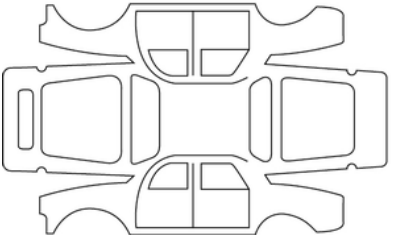
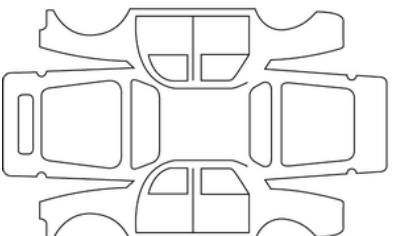
Fecha de reparación:		Sello
Realizar reparación por corrosión:		
Fecha de reparación:		Sello
Reparación que se debe efectuar:		

CONTROL ANTICORROSIÓN

En caso de que la prórroga de la garantía esté condicionada por una reparación, ésta se indicará a continuación.

VIN:

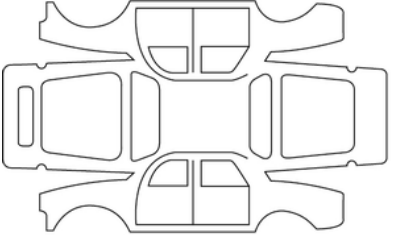
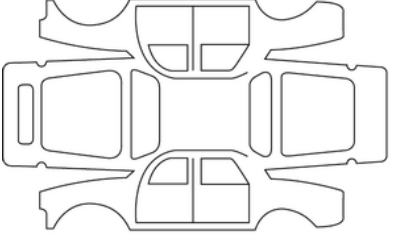
Fecha de reparación:		Sello
Realizar reparación por corrosión:		
Fecha de reparación:		Sello
Reparación que se debe efectuar:		

7

ÍNDICE ALFABÉTICO

A

ABS, [220](#)
Acceso al compartimento del motor, [322](#)
Aceite motor, [323](#), [324](#)
Aditivo (reactivo), [169](#)
Advertencia de ángulo muerto, [233](#)
Advertencia de pérdida de presión de los neumáticos, [214](#)
Advertencia de velocidad excesiva, [262](#)
Ahorro de combustible, [203](#)
Airbag, [73](#), [78](#), [79](#), [82](#)
Airbag : activación del airbag del pasajero delantero, [107](#)
Airbag : desactivación del airbag del pasajero delantero, [107](#)
Airbags : seguridad infantil, [107](#)
Aire acondicionado, [287](#), [287](#), [292](#), [292](#), [295](#), [295](#)
Aire acondicionado: informaciones y consejos de utilización, [295](#)
Aire acondicionado de ventilación, [287](#)
Aireadores, [284](#), [286](#)
Ajuste de la posición de conducción, [64](#)
Ajustes, [136](#)
Ajustes del menú de configuración, [136](#)
Ajustes de personalización del vehículo, [136](#)
Alarma sonora, [47](#)
Ángulo muerto: advertencia, [233](#)
Antirrobo (botón), [174](#)
Aparcamiento asistido, [278](#)
Apertura de las puertas, [47](#), [48](#)
Argollas de remolcado, [346](#), [355](#)
Arranque, [175](#)

Arranque del motor a distancia, [39](#)
Asa de sujeción, [308](#)
Asesoramiento sobre control de emisiones, [202](#), [202](#)
Asientos calefactables, [54](#)
Asientos delanteros, [54](#)
Asientos traseros, [56](#)
Asistencia al conductor, [220](#), [233](#), [238](#), [247](#), [262](#), [266](#), [278](#)
Asistencia al frenado de emergencia, [220](#)
Atención, [155](#)
Averías de funcionamiento, [51](#), [82](#), [156](#), [182](#), [186](#), [186](#), [195](#),
[195](#), [238](#), [238](#), [247](#), [247](#)
Averías de funcionamiento: pilas de tarjeta, [39](#)
Ayuda al aparcamiento, [136](#), [278](#)
Ayuda al aparcamiento: aparcamiento asistido, [278](#)
Ayudas a la conducción, [136](#), [233](#), [238](#), [247](#), [262](#), [266](#), [278](#)

B

Banqueta trasera, [58](#), [58](#)
Barras de techo, [318](#)
Batería:, [331](#)
Batería: reparación, [357](#)
Batería de 12 V, [333](#)
Baterías, [45](#)
Bloqueo, [64](#)
Bloqueo/desbloqueo de las puertas, [48](#)
Bloqueo automático de las puertas al circular, [51](#)
Bloqueo de las puertas, [35](#), [39](#), [41](#), [136](#)
Bloqueo de telemando, [34](#)

ÍNDICE ALFABÉTICO

Bloqueo eléctrico de las puertas, [48](#), [136](#)
Bocina, [155](#), [155](#)
Bocina para peatones, [24](#)
Bombillas: sustitución, [361](#), [368](#)
Bombillas de recambio, [361](#), [368](#)
Botón de arranque, [174](#), [195](#)
Botón de arranque / parada del motor, [179](#)

C

Caja de velocidades automática (uso), [186](#), [195](#)
Calefacción, [284](#), [286](#), [287](#), [292](#), [295](#)
Calidad del aceite motor, [324](#)
Calidad de reactivo, [169](#)
Cámara de marcha atrás, [278](#)
Cambio de aceite, [324](#)
Cambio de carburante en circulación, [31](#)
Cambio de marchas, [186](#)
Cambio de rueda, [351](#)
Capacidad del depósito de aditivo, [169](#)
Capacidad del depósito de reactivo, [169](#)
Capó Motor, [322](#)
Características especiales de las versiones GPL, [31](#)
Catalizador, [193](#)
Cenicero, [309](#)
Ceniceros, [309](#)
Cierre de las puertas, [47](#), [48](#)
Cinturones de seguridad, [64](#), [73](#), [79](#), [82](#), [337](#)
Climatización manual, [287](#)

Cojín inflable del airbag, [73](#), [79](#), [82](#)
Compartimento, [310](#)
Compartimento portaobjetos/equipamiento: compartimentos, [310](#)
Compartimentos, [310](#)
Conducción, [136](#), [174](#), [175](#), [179](#), [186](#), [191](#), [193](#), [195](#), [203](#), [214](#),
[220](#), [233](#), [238](#), [247](#), [262](#), [266](#), [278](#)
Consejos de carburante para la reducción del consumo, [203](#)
Consejos de conducción, [203](#)
Consejos prácticos, [361](#), [368](#), [374](#)
Consumo de combustible, [203](#), [203](#)
Consumo de energía, [131](#)
Control de tracción - Sistema Extended Grip, [220](#)
Control electrónico de estabilidad: ESC, [220](#)
Cuadro de instrumentos, [114](#), [136](#), [141](#), [182](#), [195](#), [214](#)
Cubre-equipajes, [314](#)

D

Depósito de combustible, [162](#)
depósito del lavaparabrisas, [328](#)
Depósito de reactivo, [169](#)
Desbloqueo de las puertas, [48](#)
Desempañado de la ventana trasera, [292](#)
Desempañado del parabrisas, [292](#)
Deshielo-desempañado del parabrisas, [292](#)
Dirección asistida, [147](#), [147](#)
Dispositivos complementarios al cinturón delantero, [73](#)
Dispositivos de protección lateral, [78](#), [79](#)
Dispositivos de retención complementarios, [82](#)

ÍNDICE ALFABÉTICO

Dispositivos de retención complementarios a los cinturones de seguridad, [73](#), [78](#), [79](#), [82](#)

Dispositivos de retención complementarios a los cinturones de seguridad traseros, [78](#)

Dispositivos de retención infantil, [83](#)

E

Eco conducción, [141](#), [203](#)

Elevalunas eléctricos, [302](#)

Embellecedores de la rueda, [353](#)

Encendedor, [309](#)

Equipamiento, [310](#)

Equipamiento multimedia, [136](#), [298](#)

ESC: Control electrónico de estabilidad, [220](#)

Escobillas del limpiaparabrisas, [156](#)

Escobillas de los limpiaparabrisas: sustitución, [377](#)

Especificaciones del motor, [389](#)

Espejos, [308](#)

Extended Grip, [220](#)

F

Faros adicionales, [361](#)

Faros delanteros, [150](#)

Filtro: filtro de partículas, [191](#), [193](#)

Focos, [306](#)

Frenado activo de emergencia, [238](#), [247](#)

Frenado de emergencia, [220](#), [238](#), [247](#)

Freno de aparcamiento electrónico, [195](#)

Freno de estacionamiento, [195](#)

Freno de mano, [186](#), [195](#)

Función «Stop/Start», [182](#), [195](#)

Funcionalidades de los asientos traseros, [58](#), [58](#)

Fusibles, [374](#)

G

Gato, [346](#), [351](#)

GLP, [162](#), [175](#), [179](#)

GPL, [31](#)

H

Herramientas, [346](#)

I

Identificación del motor, [389](#)

Iluminación: exterior, [150](#), [361](#)

Iluminación: interior, [306](#), [368](#)

Iluminación: sistema de iluminación "see-me-home", [136](#)

Iluminación exterior, [361](#)

Iluminación interior, [306](#)

Iluminación interior: sustitución de las lámparas, [368](#)

Iluminación y señalización exteriores, [150](#)

Inflado de neumáticos, [209](#), [214](#), [341](#), [346](#)

Instrumentos de control, [114](#), [131](#), [138](#), [141](#), [150](#)

Intermitentes, [155](#)

Intermitentes: indicadores de dirección, [155](#)

Introducción de la marcha atrás, [186](#)

ÍNDICE ALFABÉTICO

K

Kit de inflado de neumáticos, [209](#), [214](#), [346](#), [348](#)

L

Lavado, [335](#)

Lavaparabrisas, [156](#), [160](#), [328](#)

Lavaparabrisas/limpiaparabrisas, [156](#), [377](#)

Limitador de velocidad, [262](#)

Limpiaparabrisas, [156](#), [160](#)

Limpiaparabrisas/lavaparabrisas, [136](#)

Limpiaparabrisas/lavaparabrisas: sustitución de las escobillas, [156](#), [377](#)

Limpieza: interior del vehículo, [337](#)

Llave/telemando por radiofrecuencia: utilización, [35](#)

Llave de emergencia integrada en la tarjeta, [48](#)

Llave del embellecedor, [346](#)

Llave de rueda, [346](#), [351](#)

Llave de seguridad, [39](#)

Llaves, [34](#), [35](#)

Llave telemando, [34](#)

Llenado de reactivo, [169](#)

Luces: luces de carretera, [361](#)

Luces: luces de cruce, [361](#)

Luces: luces de precaución, [155](#)

Luces: luces indicadoras de dirección, [155](#), [361](#)

Luces: luces laterales, [361](#)

Luces: sustitución de lámparas, [361](#)

Luces de día, [136](#)

M

Maletero, [53](#)

Mando integrado teléfono manos libres, [298](#)

Mandos, [262](#), [266](#)

Mantenimiento, [202](#)

Mantenimiento: carrocería, [335](#)

Mantenimiento: filtros, [328](#)

Mantenimiento: guarnecidos interiores, [337](#)

Mantenimiento: mecánica, [323](#), [328](#)

Mantenimiento de la pintura, [335](#)

Mantenimiento de los guarnecidos interiores, [337](#)

Medio ambiente, [200](#)

Mensajes en el cuadro de instrumentos, [114](#), [182](#), [195](#), [214](#)

Menú de configuración, [136](#)

Menú de personalización de los ajustes del vehículo, [136](#)

Montaje del asiento para niños, [89](#)

N

Navegación, [298](#)

Neumáticos, [209](#), [214](#), [339](#), [339](#), [341](#)

Neumáticos: sistema de vigilancia de la presión de los neumáticos, [209](#)

Niños, [302](#)

Nivel de aceite del motor:, [323](#), [324](#)

Nivel de líquido de refrigeración, [327](#)

Niveles, [323](#)

Niveles:, [322](#), [328](#)

Niveles: líquido de refrigeración, [327](#)

ÍNDICE ALFABÉTICO

O

Operación, [186](#)
Ordenador de a bordo, [114](#), [136](#)

P

Palanca de velocidades, [186](#)
Palanca de velocidades., [186](#)
Palanca selectora de caja de velocidades automática, [186](#)
Pantalla, [131](#)
Pantallas multimedia, [233](#), [238](#), [247](#), [278](#)
Parabrisas térmico, [292](#)
Parada del motor, [175](#), [195](#)
Parasol, [308](#)
Particularidad: vehículos diésel, [191](#)
Particularidades de los vehículos de gasolina, [193](#)
Personalización de los ajustes del vehículo, [136](#)
Piezas de recambio y reparaciones, [397](#)
Pila (telemando), [36](#)
Pilas del telemando de bloqueo de las puertas, [36](#)
Pinchazo, [346](#), [348](#), [351](#)
Pinchazo: rueda de repuesto, [348](#)
Plafones, [306](#), [368](#)
Poner el motor en modo de espera, [182](#)
Portón, [53](#)
Precauciones de utilización, [156](#)
Presión de los neumáticos, [209](#), [214](#), [341](#), [348](#)
Pretensores, [73](#)
Pretensores del cinturón de seguridad., [78](#)

Protección anticorrosión, [335](#)
Puertas, [47](#), [47](#), [51](#), [51](#), [136](#)
Puertas/puerta del maletero, [35](#), [39](#), [41](#)
Puesta en marcha del motor, [174](#), [175](#), [175](#), [179](#), [179](#), [182](#)
Puesto de conducción, [109](#)

R

Radio, [298](#)
Reactivo (depósito), [169](#)
Reconocimiento de los vehículos, [238](#), [247](#)
Reconocimiento de peatones, [238](#), [247](#)
Recuperación en caso de avería de la batería, [357](#)
Reglaje de los asientos delanteros, [54](#)
Reglaje del volante, [147](#)
Reglaje en altura de silla infantil, [83](#)
Reglajes de la posición de conducción, [64](#)
Reglajes de los asientos delanteros, [54](#)
Regulación de la temperatura, [292](#), [295](#)
Regulador de velocidad, [266](#)
Regulador de velocidad; limitador de velocidad, [262](#), [266](#)
Reloj, [138](#), [138](#)
Remolcado para recuperación de averías, [355](#)
Reposabrazos, [310](#)
Reposacabezas, [54](#)
Reposacabezas delanteros, [54](#)
Resolución de problemas: batería, [357](#)
Retención infantil, [83](#)
Retrovisores, [148](#)

ÍNDICE ALFABÉTICO

Rodaje, [174](#)

Rueda de repuesto de emergencia, [339](#), [348](#)

S

SCR: reducción catalítica selectiva, [169](#)

Seguridad de los pasajeros: pasajero delantero airbag, [107](#)

Seguridad infantil, [35](#), [83](#), [302](#)

Señal de peligro, [155](#)

Señales acústicas y luminosas, [155](#)

Señales luminosas, [150](#)

Señales visuales, [155](#)

Sillas infantiles, [83](#), [89](#)

Sistema antibloqueo de ruedas: ABS, [220](#)

Sistema antipatinado, [220](#), [220](#)

Sistema de arranque en pendiente, [220](#)

Sistema de calefacción y aire acondicionado, [284](#), [286](#), [287](#), [292](#)

Sistema de navegación, [298](#)

Sistema de retención para niños, [83](#)

Sistema de vigilancia de la presión de los neumáticos, [209](#)

sustitución de las bombillas, [361](#), [368](#)

Sustitución de las escobillas del limpiaparabrisas, [377](#)

T

Tapa del depósito de reactivo, [169](#)

Tarjeta: bloqueo/desbloqueo de las puertas, [39](#)

Tarjeta: el motor no arranca en modo manos libres, [39](#)

Tarjeta: llave de emergencia, [39](#)

Tarjeta: manos libres, [39](#)

Tarjeta: pila, [45](#)

Tarjeta: uso, [39](#), [41](#)

Tarjeta "manos libres": pila, [45](#)

Tarjeta "manos libres": utilización, [41](#)

Techo solar, [304](#)

Teléfono, [298](#)

Telemando para cierre centralizado de puertas, [35](#)

Testigos de advertencia, [233](#)

Testigos de control, [114](#), [131](#), [141](#)

Testigos del cuadro de instrumentos, [114](#), [182](#), [195](#)

Testigos en el cuadro de instrumentos, [214](#)

Toma para accesorios, [309](#)

Transporte de niños, [83](#)

V

Varilla de aceite del motor, [323](#), [324](#)

Ventilación, [292](#), [295](#)



7711417051

Réf 7711417051 / Edition espagnole
NU 1449-9 – 10/2024

