

# NOUA DACIA LOGAN



**DACIA**



# UN AER STILAT

Stil robust, în mișcare. Siluetă contemporană. Noul Logan, o berlină elegantă și modernă, încăpătoare și potrivită familiei tale. Acesta e spiritul Dacia! Grila frontală, cu un design nou, conferă Noului Logan un caracter puternic, care îți dă un sentiment de siguranță. Semnătura luminoasă față și spate în forma literei Y asigură o apariție unică, remarcabilă. Datorită fasciculelor largi ale farurilor și luminilor de zi cu LED beneficiezi de vizibilitate maximă. Profilul se conturează cu linii suple, portiere redesenat, geamuri înălțate și mânere de portieră moderne. Un ansamblu dinamic, foarte actual. Iar noile roți, mai distincte, reprezintă încă un detaliu care te face să-ți placă Noul Logan.



# MAI PRESUS DE AȘTEPTĂRI

Confort redefinit, tehnologii care simplifică viața. Te bucuri de deschiderea automată a portierelor (cheie fixă sau card „mâini libere”). Interiorul dezvăluie o ambianță contemporană, cu materiale, inserții textile și finisaje valorizante. Totul e proiectat să faciliteze condusul: bord ergonomic orientat către șofer, ecran nou de 8” plasat la înălțimea vederii, sistem multimedia conectat la aplicațiile telefonului, faruri cu aprindere automată și senzor de ploaie\*.

\*în funcție de versiune

Privirea poate rămâne concentrată la drum câtă vreme butoanele de comandă sunt ușor accesibile. Tehnologia e prezentă ca tu să conduci liniștit în orice situație: senzori față și spate pentru asistență la parcare, cameră video marșarier, frână de parcare electrică, sistem automat la frânarea de urgență, avertizare de unghi mort. Tot ce ai nevoie pentru deplasări scurte, dar și pentru călătorii lungi.





# SPATIU PENTRU FIECARE CĂLĂTORIE

Noul Logan știe să se adapteze perfect vieții tale. Oferă multe spații de depozitare care vor răspunde tuturor așteptărilor: torpedoul închis, compartimentele utile din portiere și consola centrală. Portbagajul este generos, iar bancheta din spate cu spătarul rabatabil se pliază perfect pentru diverse transporturi.



Noul Logan se dovedește foarte primitor oferind pasagerilor un confort sporit, prin spațiul optimizat de la nivelul genunchilor și umerilor.

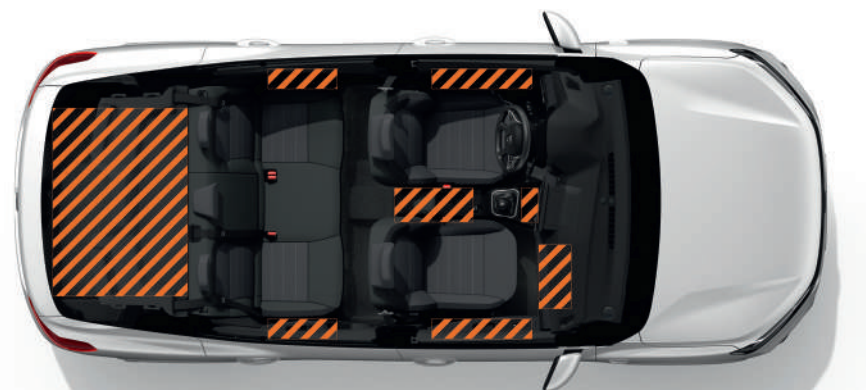

# DIMENSIUNI

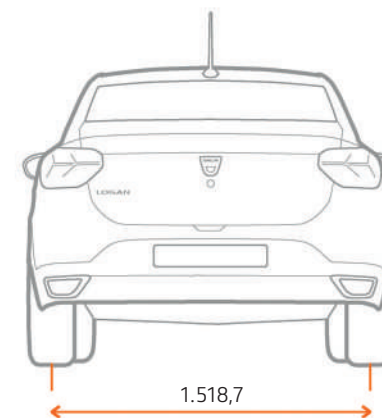
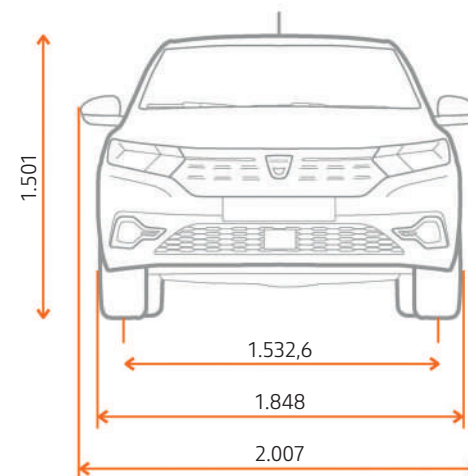
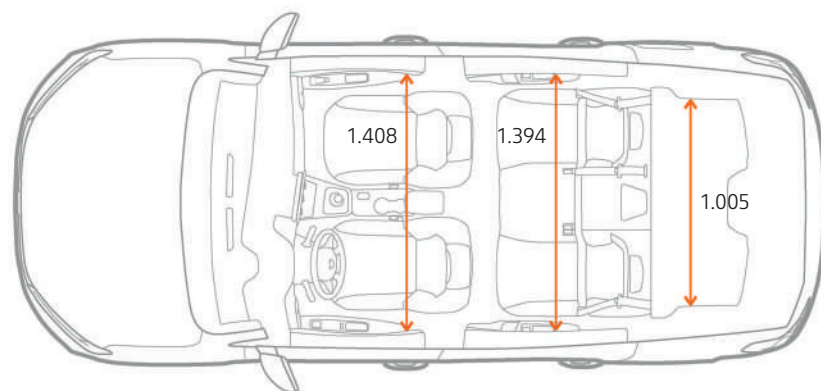
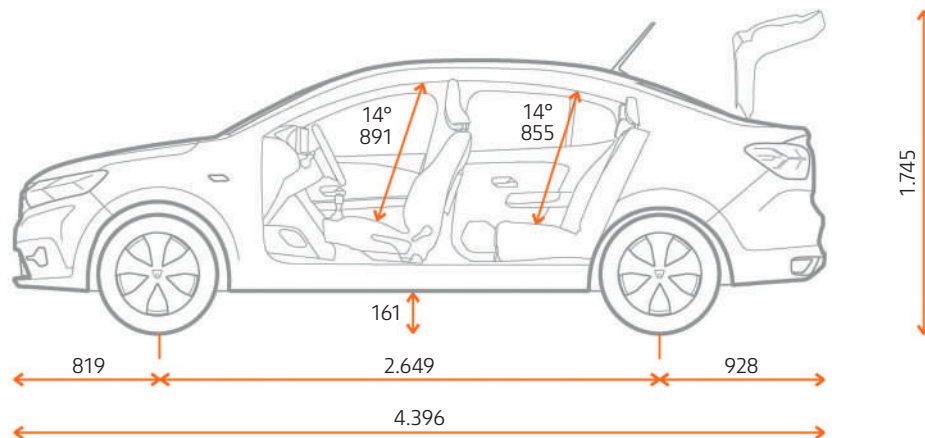

## PORTBAGAJ (DM<sup>3</sup>)

Voluportbagaj	528
Voluportbagaj maxim, bancheta spate rabatată	1.361

Dimensiuni exprimate în mm.

# ÎN SIGURANȚĂ ÎN FIECARE MOMENT

Pentru Dacia nimic nu e mai important decât îmbunătățirea continuă a siguranței mașinilor sale și mai ales a siguranței pasagerilor. Noul Logan îți oferă tot ce e esențial pentru un condus în siguranță, sistemul de frânare de urgență automat

(AEBS), asistența la pornirea în rampă, cele șase airbaguri și sensorul de unghi mort. Tu te poți destinde.

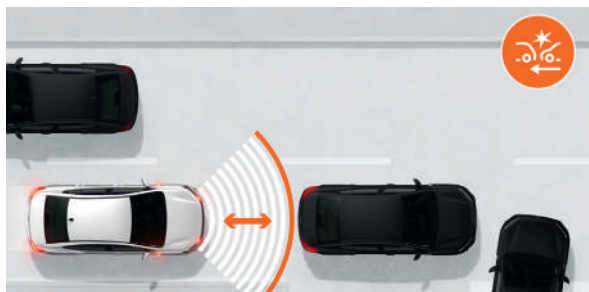

**Sistem de frânare de urgență automat:** Uneori nu e destul să fii atent și să reacționezi rapid. Contează pe Noul Logan pentru evitarea sau atenuarea accidentelor pentru că detectează din timp riscurile de coliziune. Dacă șoferul nu reacționează destul de prompt se declanșează sistemul care preia și optimizează frânarea.

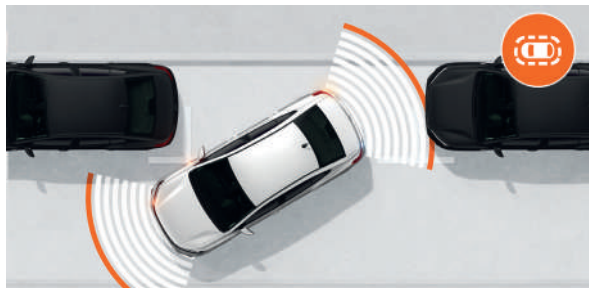

**Asistență la parcare, senzori de parcare față & spate și cameră video marșarier:** În oraș, orice loc de parcare e bun, chiar și cele foarte mici. Vei fi cucerit încă de la primele manevre de acest dispozitiv de siguranță care avertizează sonor și vizual cel mai mic obstacol prezent în față sau în spate.

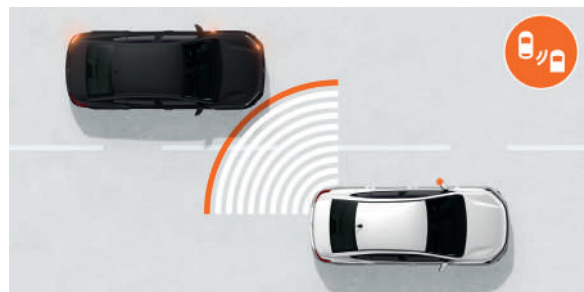

**Avertizare unghi mort:** E dificil să vezi totul atunci când schimbi banda. Cu ajutorul senzorilor laterali față și spate, Noul Logan vă avertizează de orice posibilă coliziune laterală sau din spate cu un alt vehicul.



**Asistență la pornirea în rampă:** Încetează să te mai stresezi. Această funcție împiedică vehiculul să se deplaseze în spate în momentul în care eliberezi pedala de frână. Nu mai este nevoie să te grăbești să acționezi frâna de mână. Simplu!





## ACCESS



### DOTĂRI STANDARD

- Faruri de zi (DRL), semnătură luminoasă "Y" tip LED
- Faruri cu aprindere automată, "eco-LED" (fază scurtă LED - fază lungă halogen)
- Bare de protecție față și spate de culoare neagră
- Mânere exterioare de deschidere uși de culoare neagră
- Carcase oglinzi retrovizoare de culoare neagră
- Jante oțel 15", design Argeș
- Mânere interioare de deschidere uși de culoare neagră
- Banchetă spate rabatabilă 1/1
- Geamuri electrice față, geamuri manuale spate
- Tapițerie textilă specifică „Access”
- Port USB și suport telefon pe planșa de bord
- Priza 12 V față
- Direcție asistată electric
- Computer de bord
- Stop & Start
- Sistem de închidere centralizată
- Volan reglabil pe înălțime
- Oglinzi retrovizoare reglabile manual
- ABS (Sistem de anti-blocare a roților în timpul frânării), EBA (Asistență la frânarea de urgență)
- ESP (Control electronic al stabilității), HSA (Asistență la pornirea în rampă)
- Sistem de frânare de urgență automat (AEBS)
- 6 Airbag-uri (frontale, laterale, cortină)
- Centuri de siguranță față și lateral spate cu pretensionare și limitator de efort
- Limitator de viteză
- Sistem de prindere ISOFIX pentru locurile laterale spate
- Apel de urgență
- Roată de rezervă (motorizări benzină) / Kit reparație pneuri (pentru motorizarea benzină-GPL)

## ESSENTIAL (ACCESS+)



### DOTĂRI STANDARD

- Jante oțel 15", design Elma
- Bare de protecție față și spate în culoarea caroseriei
- Aer condiționat cu reglare manuală
- Geamuri electrice față (cu impuls pe partea șoferului)
- Banchetă spate rabatabilă fracționabilă 1/3-2/3
- Tapițerie textilă specifică „Essential”
- Iluminare portbagaj
- Media Control: radio DAB fără fațadă, compatibil aplicație Dacia Media Control\*, Bluetooth®, 2 difuzoare, comenzi pe volan & satelit, afișaj de bord 3,5”
- Proiectoare de ceață
- Cruise control

### Echipamente opționale:

- Vopsea metalizată
- Media Display: radio DAB, ecran tactil 8” (fără sistem navigație), replicare smartphone\*\* (cablu USB), Bluetooth®, comenzi pe volan & satelit, 4 difuzoare

\* Disponibil Google Play/App Store

\*\* Compatibil cu Android Auto™ și Apple CarPlay™. Android Auto™ este marcă înregistrată Google Inc. Apple CarPlay™ este marcă înregistrată Apple Inc.

# COMFORT (ESSENTIAL+)



## DOTĂRI STANDARD

- Jante flexwheel 15", design Sorane
- Carcase oglinzi retrovizoare în culoarea caroseriei
- Oglinzi retrovizoare reglabile electric, cu sistem de dejivrare
- Mânere exterioare de deschidere uși în culoarea caroseriei
- Mânere interioare de deschidere uși cu aspect de crom satinat
- Volan reglabil pe înălțime și adâncime
- Ștergătoare cu senzor de ploaie
- Scaun șofer reglabil pe înălțime
- Măsuțe rabatabile pe spătare scaune față
- Priza 12 V față/ spate
- Tapițerie textilă specifică „Comfort”
- Media Display: radio DAB, ecran tactil 8" (fără sistem navigație), replicare smartphone\* (cablu USB), Bluetooth®, comenzi pe volan & satelit, 4 difuzoare

## Echipamente opționale:

- Vopsea metalizată
- Jante flexwheel 16", design Saria
- Jante aliaj 16", design Amaris
- Aer condiționat cu reglare automată
- Volan îmbrăcat în piele
- Geamuri electrice spate
- Pachet Confort: frână de parcare asistată electric, card acces mâini libere, consolă centrală înaltă cu spațiu de depozitare
- Media Nav: radio DAB, ecran tactil 8", sistem navigație, replicare smartphone\* (wireless), Bluetooth®, comenzi pe volan & satelit, 6 difuzoare; harta României
- Pachet hărți\*\*
- Senzori acustici spate pentru asistență la parcare
- Pachet Parking 1: senzori față și spate, cameră video marșarier
- Pachet Parking 2: senzori față și spate, cameră video marșarier, senzor unghi mort

\*Compatibil cu Android Auto™ și Apple CarPlay™. Android Auto™ este marcă înregistrată Google Inc. Apple CarPlay™ este marcă înregistrată Apple Inc.

\*\* cuprinde țările: Austria, Bosnia și Herțegovina, Belgia, Bulgaria, Elveția, Republica Cehă, Germania, Estonia, Finlanda, Guyana Franceză, Guadelupe, Grecia, Croația, Ungaria, Islanda, Italia, Liechtenstein, Lituania, Luxemburg, Letonia, Muntenegru, Martinica, Olanda, Norvegia, Danemarca, Polonia, Reunion, România, Serbia, Suedia, Slovenia, Slovacia, San Marino, Turcia, Vatican, Ucraina, Kosovo.

# CULORI

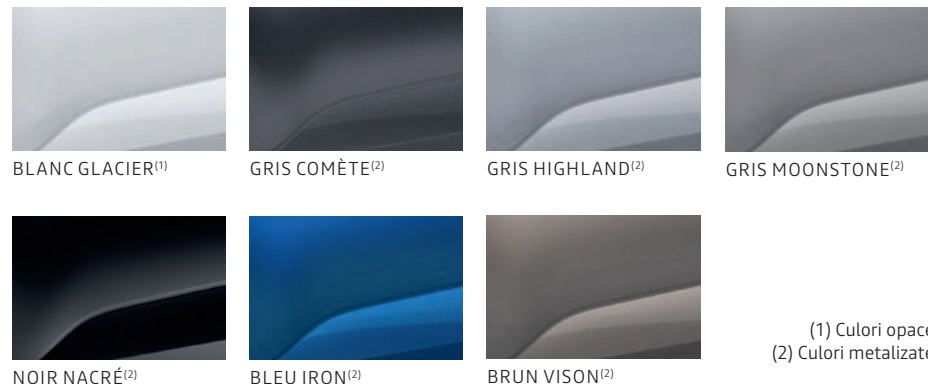

(1) Culori opace.  
(2) Culori metalizate.

# JANTE



15" oțel, design ARGES

15" oțel, design ELMA

15" flexwheel,  
design SORANE



16" flexwheel, design SARIA

16" aliaj, design AMARIS

# ACCESORII



**1. Bare de pavilion de aluminiu.** Se montează ușor și rapid, sunt ideale pentru transportul bicicletelor, al schiurilor sau al unui portbagaj de pavilion cu care poți spori capacitatea de transport a mașinii tale.

**2. Covoarașe textile premium și protecție praguri uși față luminate.** Profită de calitatea ridicată a covorașelor textile premium care vor proteja interiorul mașinii tale. În plus, protecțiile luminoase vor sublinia accesul în mașină.

**3. Cotieră de scaun.** Pentru confortul optim al șoferului, contează pe acest tip de cotieră, care se poate ridica și regla în înălțime.

**4. Antenă tip înotătoare de rechin.** Această antenă compactă aduce o notă modernă, perfect integrată în linia mașinii tale.

**5. Cârlig de remorcă detașabil fără unelte.** Estetica mașinii tale nu este afectată datorită demontării foarte ușoare, fără unelte speciale. Recomandat pentru utilizare frecventă.

**6. Cârlig de remorcă „gât de lebădă”.** Indispensabil tractării în siguranță a unei rulote, a unei remorci sau montării unui suport de biciclete.



**1. Protecție pentru portbagaj.** Se montează rapid și se adaptează formei portbagajului, protejează eficient mocheta datorită marginilor ridicate. Semirigidă, se scoate și se curată cu ușurință.

**2. Plasă orizontală.** Utilă pentru păstrarea obiectelor mici din portbagaj în poziție orizontală.

**3. Huse de scaune.** Protejează complet tapițeria originală a vehiculului. Realizate la dimensiune, acestea sunt ușor de montat și curățat. Perfect adaptate pentru airbag.

**4. Protecție laterală uși.** Accentuează stilul robust al mașinii tale, protejând în același timp partea inferioară a portierelor.

**5. Covorașe din cauciuc cu margini ridicate.** Concepute special pentru mașina ta. Impermeabile, ușor de întreținut, pot fi montate rapid cu ajutorul agrafelor de prindere. Set de patru covorașe pentru față și spate.

**CONFORT**  
**PENTRU ÎNTREAGA FAMILIE**

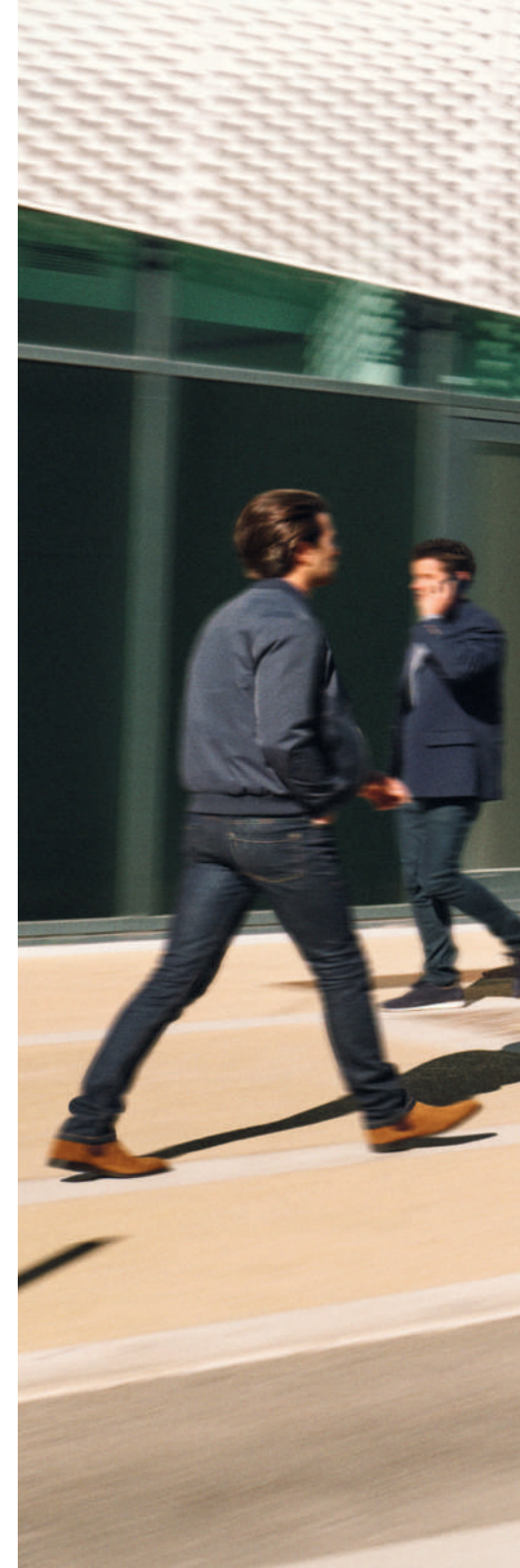



DACIA

Au fost luate toate măsurile de precauție pentru a se asigura că prezenta publicație este exactă și actualizată la data tipăririi, decembrie 2020. Acest document a fost realizat pornind de la modele de preproducție și de prototipuri. În cadrul politicii de îmbunătățire permanentă a produselor sale, Dacia își rezervă dreptul de a modifica, în orice moment, conținutul legat de specificațiile, vehiculele și accesoriile descrise și reprezentate în prezenta publicație. Asemenea modificări sunt aduse la cunoștință agenților Dacia în cel mai scurt timp. În funcție de țara de comercializare, versiunile pot fi diferite, anumite echipamente pot să nu fie disponibile (în serie, ca opțiune sau ca accesoriu). Vă rugăm să consultați agentul Dacia pentru a primi cele mai recente informații. Având în vedere limitele de natură tehnică legate de tipărirea acestui material, culorile reproduse în prezentul document pot fi ușor diferite de culorile reale ale vopselei sau de materialele folosite la interior. Toate drepturile sunt rezervate. Este interzisă reproducerea parțială sau integrală, sub orice formă sau prin orice modalitate, a prezentei publicații, fără acordul scris în prealabil al Dacia.

Dacia recomandă 

[www.dacia.ro](http://www.dacia.ro)