

DACIA JOGGER



VÄČŠÍ, ŠTÝLOVEJŠÍ, JOGGER

Dĺžka ako kombi, priestrannosť MPV, robustný vzhľad SUV: Dacia Jogger prekvapuje tým, ako spája to najlepšie v rodinnom vozidle s 5 až 7 miestami. Jogger naplno stelesňuje ducha značky Dacia – je viacúčelový, moderný a dostupný.



**OBJEM
BATOŽINOVÉHO
PRIESTORU
AŽ 1 819 DM³**

**MOTORIZÁCIA
HYBRID 140⁽¹⁾**

**SYSTÉM KONTROLY
TRAKCIE EXTENDED
GRIP⁽²⁾**

**V PONUKE
3 MULTIMEDIÁLNE
SYSTÉMY**

**DOSTUPNÝ V 5 ALEBO
7-MIESTNEJ VARIANTE**

(1) K dispozícii aj s motormi ECO-G 100 (LPG/benzín) a TCe 110 (benzín).

(2) K dispozícii vo verzii EXTREME.

INTERAKTÍVNE MENU

01. DIZAJN

02. RADOSŤ Z JAZDY

03. PRIESTRANNOŠŤ

04. PRIPOJENIE

**05. ASISTENČNÉ SYSTÉMY
VODIČA**

**06. VÝBAVA
A PRÍSLUŠENSTVO**

DIZAJN STVORENÝ PRE VŠETKY VAŠE CESTY

Vyššia svetlá výška, výrazné lemy kolies, modulárne strešné lišty. Dacia Jogger sa vyznačuje robustnou karosériou, ktorá je pripravená na všetky vaše cesty, a predstavuje tak ideálne rodinné vozidlo pre rôzne aktivity.

S výbavou Extreme si dobrodružstvo vychutnáte naplno: lemy kolies, čierne disky z ľahkých zliatin, čierna anténa v tvare žraločej plutvy, spätné zrkadlá a detaily exteriéru v medenej farbe. Špeciálne polepy a ochranné lišty v sivej farbe. Dacia Jogger – stvorená pre vás a váš aktívny život.



Svetelným podpisom v tvare Y vyjadruje svoju príslušnosť k modelovému radu Dacia. Denné a stretávacie LED svetlá dokonale osvetlia cestu pred vami. Zadnej časti vozidla dominujú zvislé svetlá a široké dvere batožinového priestoru prispievajú k dobrému prístupu.



16 palcové disky kolies z ľahkých zliatin a špeciálne polepy



Kryty spätných zrkadiel v medenej farbe



Logo Dacia v medenej farbe na zadnej časti vozidla

OVEĽA VIAC NEŽ PRAKTICKÁ

Interiér Dacia Jogger je praktický a zároveň pohodlný. Široká palubná doska vzbudzuje pocit priestranosti a jej textilný poťah⁽¹⁾ zabezpečuje jednoduchosť a nerušený výhľad na displej pred vami. Pod ním môžete jednoducho a prehľadne ovládať všetko, čo potrebujete: klimatizáciu aj asistenčné systémy vodiča. Modularita zadnej časti vozidla ponúka všestranné využitie.

Výbava Extreme prichádza s novými doplnkami interiéru a exteriéru v medenej farbe, špeciálnym čalúnením Extreme v kombinácii látka/MicroCloud s medeným prešivaním, zadnou parkovacou kamerou, automatickou klimatizáciou, hands-free kartou na bezklúčový prístup a štartovanie, ako aj gumenými rohožami vpredu aj vzadu.



A aby ste si mohli dobrodružstvo užiť ešte o niečo viac, vydajte sa mimo bežné cesty bez obáv vďaka systému kontroly trakcie Extended Grip, s ktorým ľahko zvládnete zablatené či zasnežené cesty.



Tlačidlo Extended Grip

(1) v závislosti na verzii.

KONFIGUROVAŤ

MENU ^

VYUŽITE VŠETKY VÝHODY MODELU JOGGER V HYBRIDNEJ VERZII

Dacia opäť kráča s dobou a zjednodušuje váš každodenný život s modelom Jogger, ktorý je teraz k dispozícii aj s hybridným pohonom. Pre značku Dacia je to po prvýkrát. Výsledok? Rodinné hybridné vozidlo s 5 alebo 7 miestami na sedenie za dostupnú cenu.

Dacia Jogger v tejto hybridnej verzii predstavuje novú jedinečnú farbu: sivú Schiste. Označenie HYBRID na zadnej časti vozidla zároveň zvýrazňuje vašu ekologickú voľbu.



Zažite príjemnú atmosféru na palube vďaka moderným technológiám, ktoré Dacia Jogger ponúka: automatická prevodovka pre ľahkú a plynulú jazdu, 7" digitálny prístrojový štít, vysoká stredová konzola s laktovou opierkou a elektrická parkovacia brzda. S vozidlom Jogger HYBRID 140 si užijete inovatívnu výbavu a vylepšený komfort.



Multimódová prevodovka



7" digitálny prístrojový štít s informáciami o jazdnom režime

ZAŽITE S HYBRIDOM VIAC SLOBODY

Zabudnite na potrebu nabíjania zo zásuvky a užívajte si výhody elektrického pohonu vďaka hybridu, ktorý sa dobíja počas jazdy. Technológia modelu Dacia Jogger HYBRID 140 spája dynamiku spalovacieho motora s efektívnosťou elektromotora. V meste môžete jazdiť až 80 % času v elektrickom režime a dosiahnuť až 40 % úsporu paliva⁽¹⁾.

Okrem nižších emisií CO₂ môžete znížiť aj prevádzkové náklady a náklady na údržbu. Multimódová prevodovka inteligentne riadi oba motory, čím zabezpečuje výkonnú, plynulú a tichú jazdu. S hybridným pohonom je jazda v modeli Dacia Jogger jednoduchá.

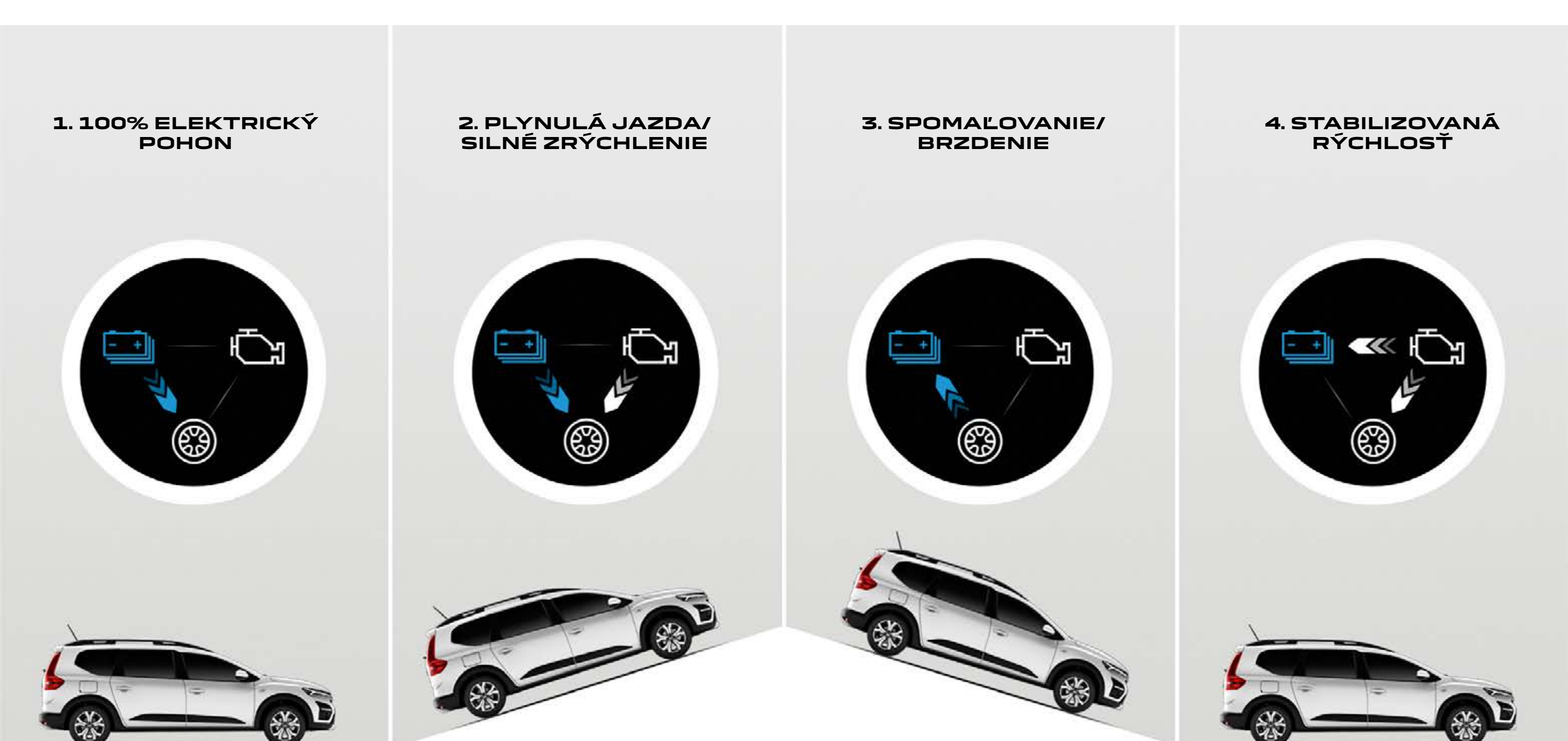

1. 100% elektrický pohon – kolesá poháňa výlučne elektromotor.
2. Plynulá jazda/silné zrýchlenie – spalovací motor a elektromotor pracujú súčasne.
3. Spomaľovanie/brzdenie – elektromotor dobíja batériu.
4. Stabilizovaná rýchlosť – spalovací motor pracuje pri optimálnych otáčkach, poháňa kolesá a zároveň dobíja batériu.

(1) v závislosti od jazdných podmienok.

KONFIGUROVAŤ

MENU ^

KOMFORT VYNÁSOBENÝ SIEDMIMI

Dacia Jogger poskytuje komfort pre celú rodinu. Zohľadňuje potreby všetkých cestujúcich a ponúka rovnakú úroveň pohodlia vo všetkých radoch sedadiel.



Prekvapí vás priestor v druhom rade, ktorý navyše ponúka sklopné stolíky⁽¹⁾ s držiakmi na nápoje a úchyty ISOFIX na detské sedačky. Tretí rad sedadiel sa pýši výborným prístupom a dvoma plnohodnotnými miestami s laktovými opierkami a dostatkom priestoru na nohy. Nezabudli sme ani na úložný priestor – v interiéri vozidla máte k dispozícii 23 litrov na všetky veci, ktoré si chcete vziať so sebou do kabíny. Dacia Jogger posúva hranice.



Sklopné stolíky⁽¹⁾ na operadlách predných sedadiel pre cestujúcich vzadu

(1) v závislosti na verzii.

MAXIMÁLNY PRIESTOR A MODULARITA

Dacia Jogger sa každý deň prispôsobí vášmu životu. Potrebujete zviezť vašich priateľov? V okamihu upravíte usporiadanie priestoru pomocou trojmiestneho skladacieho druhého radu deleného v pomere 2/3:1/3 a dvoch samostatne skladacích a vyberateľných sedadiel v treťom rade. Využite možnosti 2, 3, 4, 5, 6 alebo 7 miest podľa toho, ako práve potrebujete.

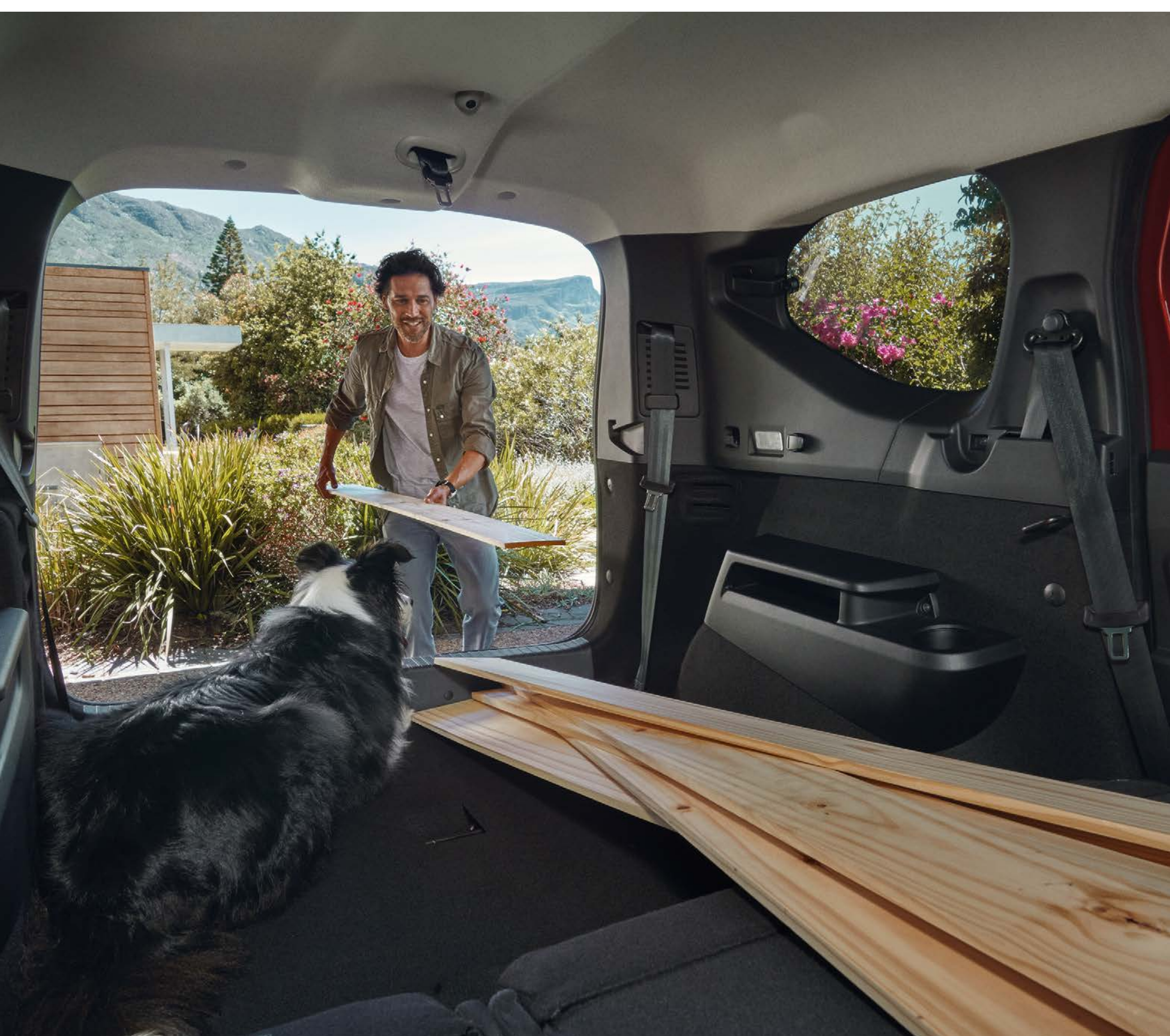

Potrebujete prepraviť náklad? Na prepravu dlhých predmetov máte k dispozícii nákladový priestor s objemom až 2 094 litrov⁽¹⁾, ak sklopite druhý rad sedadiel.

Dôverujte svojej Dacia Jogger a užite si jazdu po meste alebo dobrodružstvo na cestách.

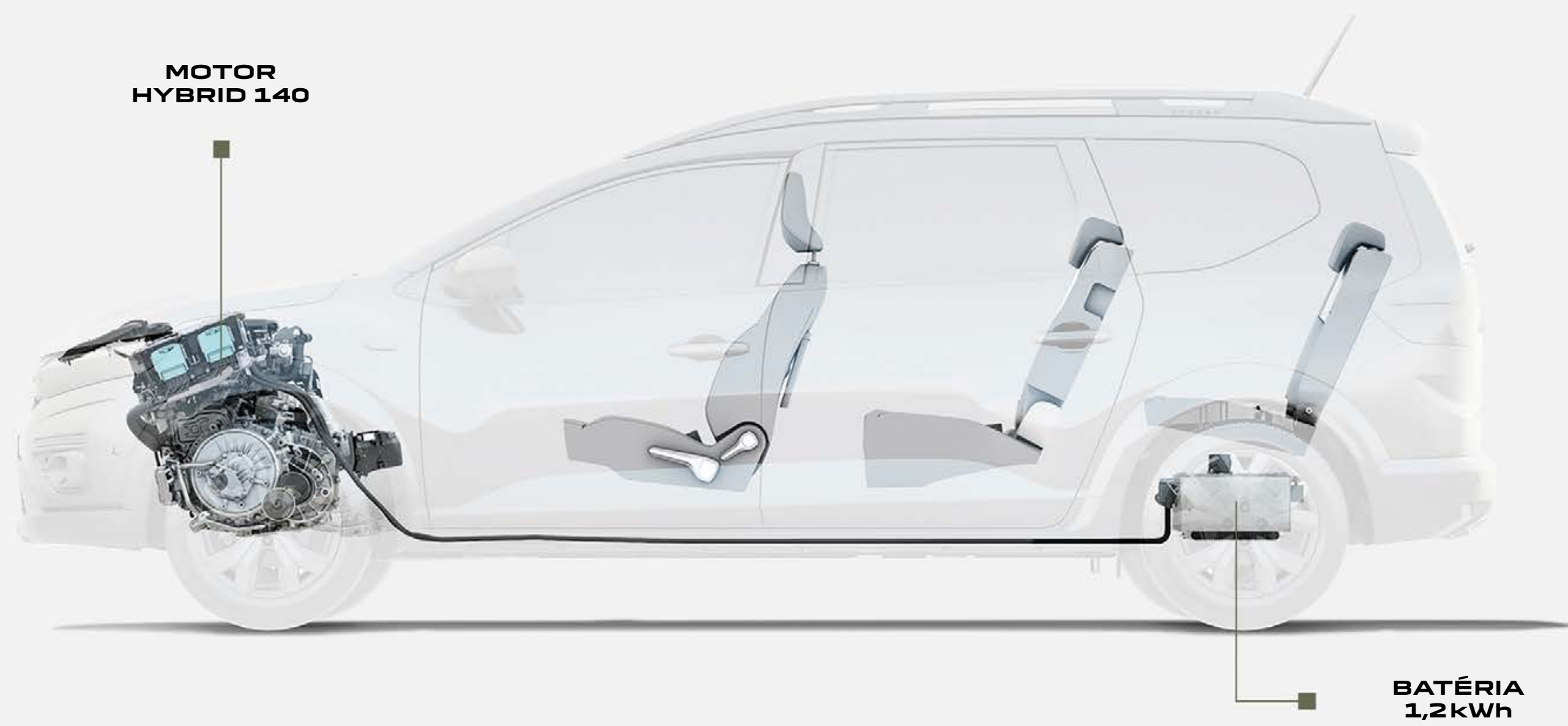

Rovnako priestranný a s rovnakými možnosťami modularity ako ostatné verzie

(1) 1819 dm³ štandard VDA, päťmiestna verzia so sklopenými lavicami.

SPITE POHODLNE VO SVOJEJ DACIA JOGGER

Budte bližšie k prírode s novou kempingovou vstavbou Sleep Pack z radu príslušenstva InNature. Obsahuje camping box, rošt a matrac. Za necelé dve minúty je možné box s matracom rozložiť na dvojlôžko. Premeňte svoju Dacia Jogger na miesto na spanie pre dve osoby.



Vyspíte sa pohodlne na matraci s rozmermi 190 × 130 cm. K dispozícii sú tiež zatemňovacie rolety, ktoré zaručujú, že budete chránení pred vonkajším svetlom a zvedavými očami. Či už je posteľ rozložená, alebo nie, máte k dispozícii 220 litrov úložného priestoru v úložnom boxe InNature. Pri otvorení boxu vytvoríte provizórny stôl na odkladanie najrôznejších vecí alebo napríklad večere. Potrebujete väčší priestor pre vaše kempovanie? Rýchlo postavitelný a ľahko prenosný stan Dacia je ideálnou voľbou pre kempovanie. Je možné ho pripevniť na zadné výklopné dvere a pridať tak veľký obývací priestor: pojme dve až tri osoby v spacij časti a do predsiene môžete umiestniť stoličky či stôl v prípade nepriaznivého počasia. Sleep Pack je kompatibilný so všetkými verziami modelu Jogger vrátane sedemmiestnej varianty.



Zatemňovacie rolety InNature



Stan Dacia InNature na pripevnenie na zadné výklopné dvere vašej Dacia Jogger

KONFIGUROVAŤ

MENU ^

VYBERTE SI TO SPRÁVNE PRIPOJENIE

Pripojte sa presne podľa vašich potrieb a priorít. Dacia Jogger je dostupná s tromi úrovňami multimediálnych systémov – vyberte si ten správny. Pripojte svoj smartfón cez Media Control a upevnite ho do držiaka zabudovaného v prístrojovej doske. Media Display ponúka 8" farebný dotykový displej, Media Nav navyše disponuje integrovanou navigáciou. K dispozícii vám je rádio, vaša obľúbená hudba, Bluetooth, USB pripojenie, navigácia alebo aj ovládanie hlasom.



Podľa zvoleného systému môžete využiť aj Android Auto™ alebo Apple CarPlay™ a zrkadliť tak svoj smartfón priamo na displeji multimediálneho systému. Užite si tiež vysoko kvalitný zvuk vďaka 6 reproduktorom.



Media Control



Media Display

Android Auto™ je značka spoločnosti Google Inc.
Apple CarPlay™ je značka spoločnosti Apple Inc.

JAZDITE V ABSOLÚTNOM BEZPEČÍ

Pre značku Dacia bola bezpečnosť vždy prvoradá. Dacia Jogger je postavená na najnovšej platforme určenej pre naše vozidlá, má zosilnenú konštrukciu karosérie a asistenčné systémy novej generácie. Pomocou tlačidla My Safety môžete niektoré z týchto asistentov deaktivovať. So značkou Dacia jazdíte vždy s pokojom.

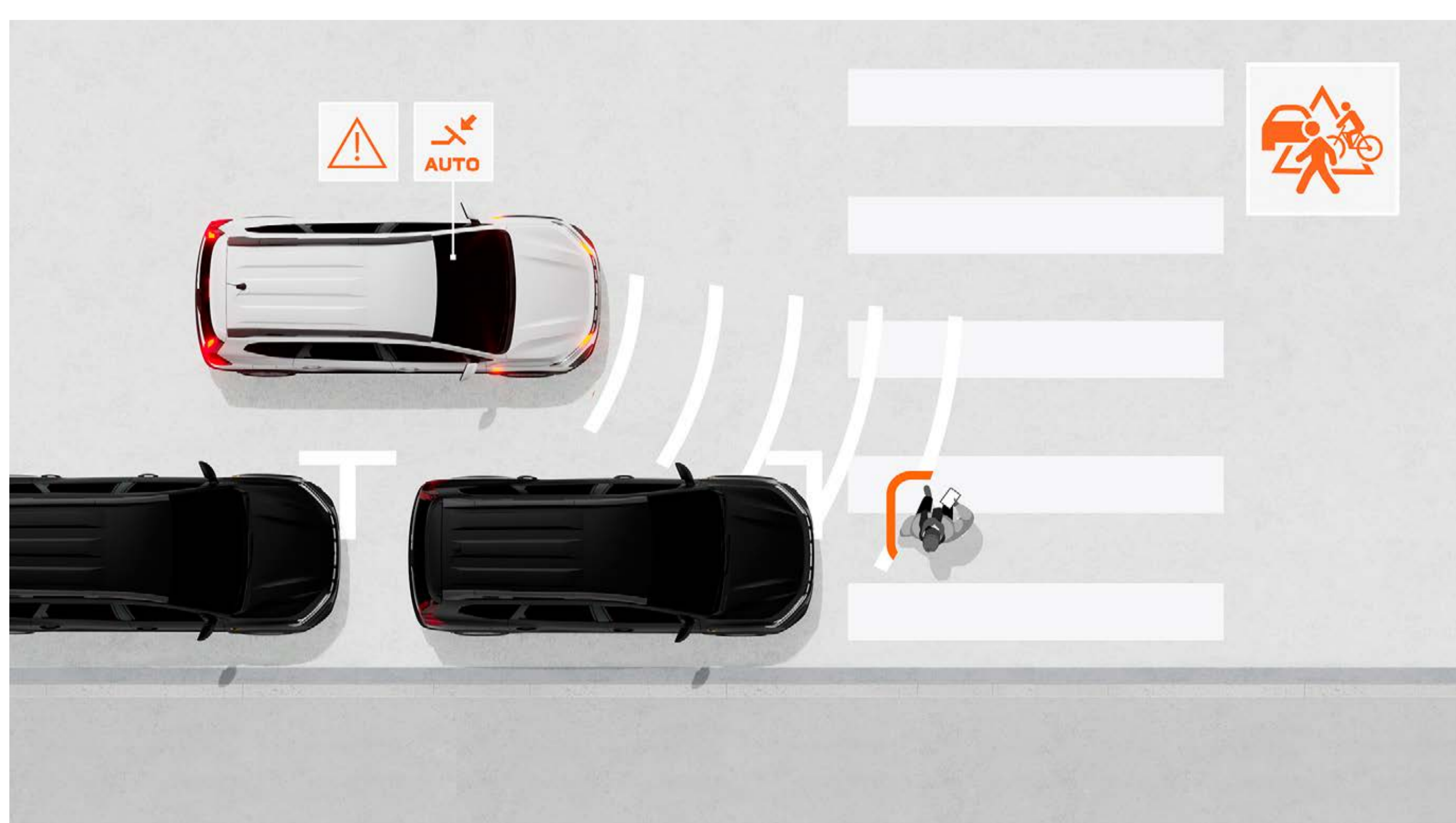

AUTOMATICKÉ NÚDZOVÉ BRZDENIE S DETEKCIOU CHODCOV/CYKLISTOV

Tento systém zabraňuje riziku čelného stretu s inými vozidlami, chodcami alebo cyklistami v priamom smere a na križovatkách. Upozorní vodiča a v prípade potreby dokáže automaticky zabrzdíť vozidlo.

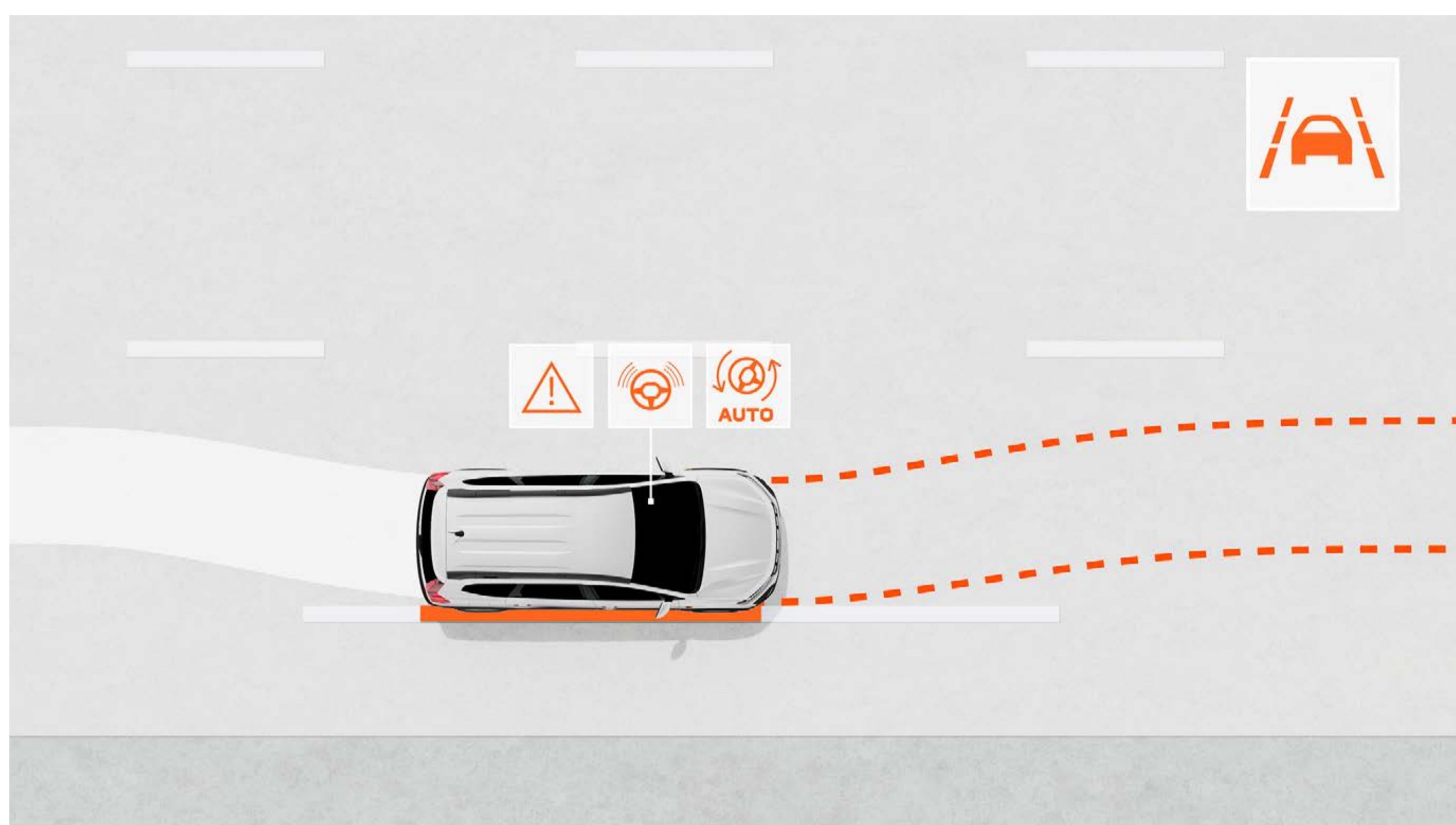

ASISTENT PRE UDRŽIAVANIE V JAZDNOM PRUHU

Tento asistenčný systém (ktorý je možné vypnúť) sleduje dráhu vozidla v jazdnom pruhu a v prípade potreby ju koriguje automatickým zásahom do riadenia.



SYSTÉM DETEKcie ÚNAVY VODIČA

Ten pomáha varovať vodiča v prípade zistenia únavy analýzou niekoľkých parametrov – vrátane pohybov volantu – a nabáda ho, aby si urobil prestávku.

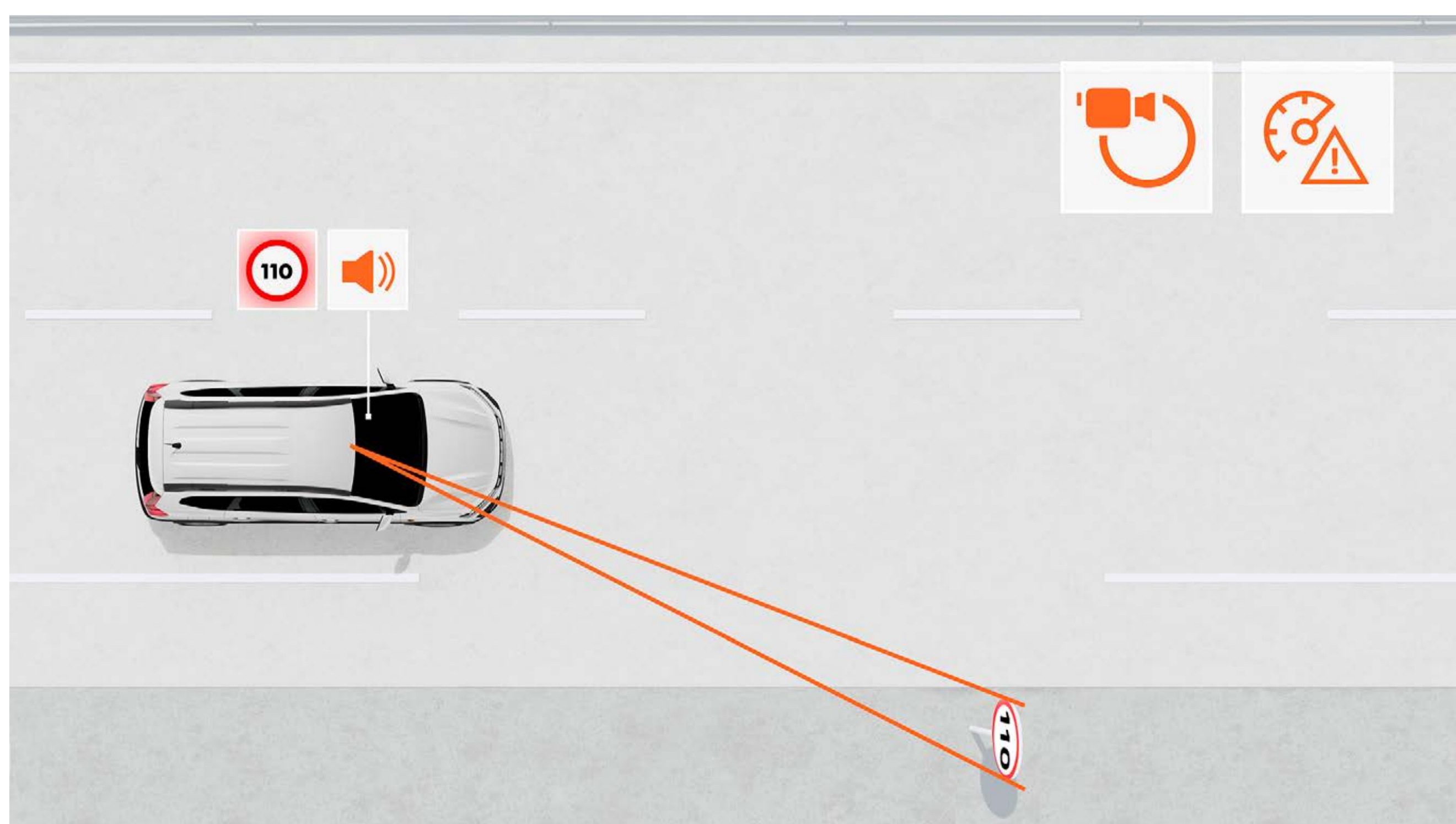

ROZPOZNÁVANIE DOPRAVNÝCH ZNAČIEK S UPOZORNENÍM NA PREKROČENIE RÝCHLOSTI

Tento systém poskytuje spoľahlivú indikáciu maximálnej rýchlosti na ceste v reálnom čase a upozorňuje vodiča na prekročenie rýchlosti vizuálnymi a zvukovými výstrahami (ktoré je možné vypnúť).

OBJAVTE VÝBAVU DACIA JOGGER



FARBY KAROSÉRIE

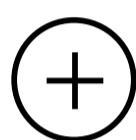

STUPNE VÝBAVY

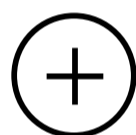

PRÍSLUŠENSTVO

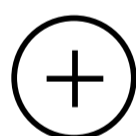

MOTORIZÁCIE

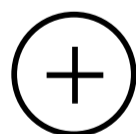

ROZMERY

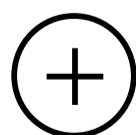

06. FARBY KAROSÉRIE

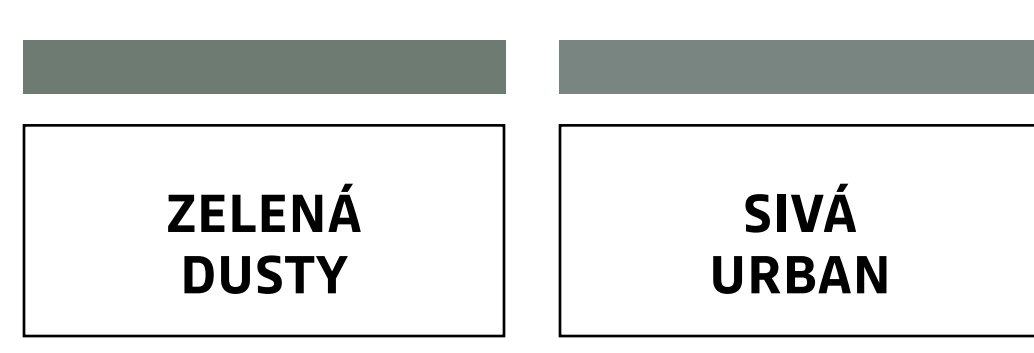
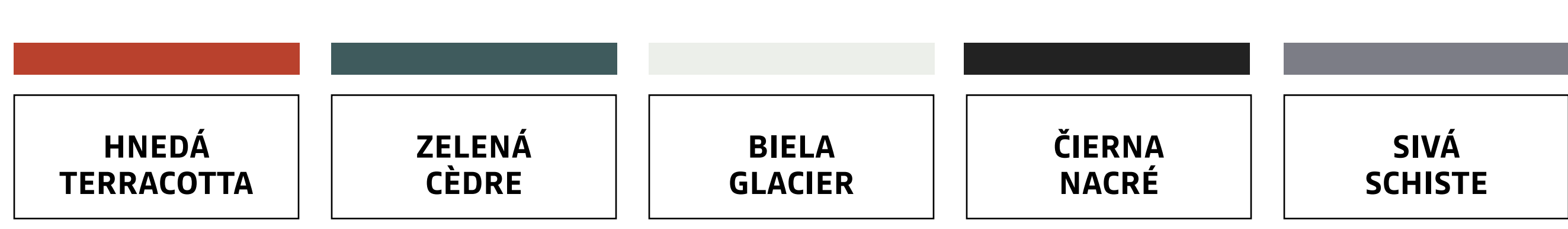

HNEDÁ TERRACOTTA^{(1)*}



ZELENÁ CÈDRE^{(1)*}



BIELA GLACIER⁽²⁾



ČIERNÁ NACRÉ⁽¹⁾



SIVÁ SCHISTE⁽¹⁾



ZELENÁ DUSTY^{(2)*}



SIVÁ URBAN^{(2)*}

(1) Metalický lak (2) Nemetický lak * Nedostupné pre verziu Essential.
Fotografie nie sú zmluvne záväzné.

STIAHNUŤ APLIKÁCIU DACIA AR

06. STUPNE VÝBAVY

ESSENTIAL

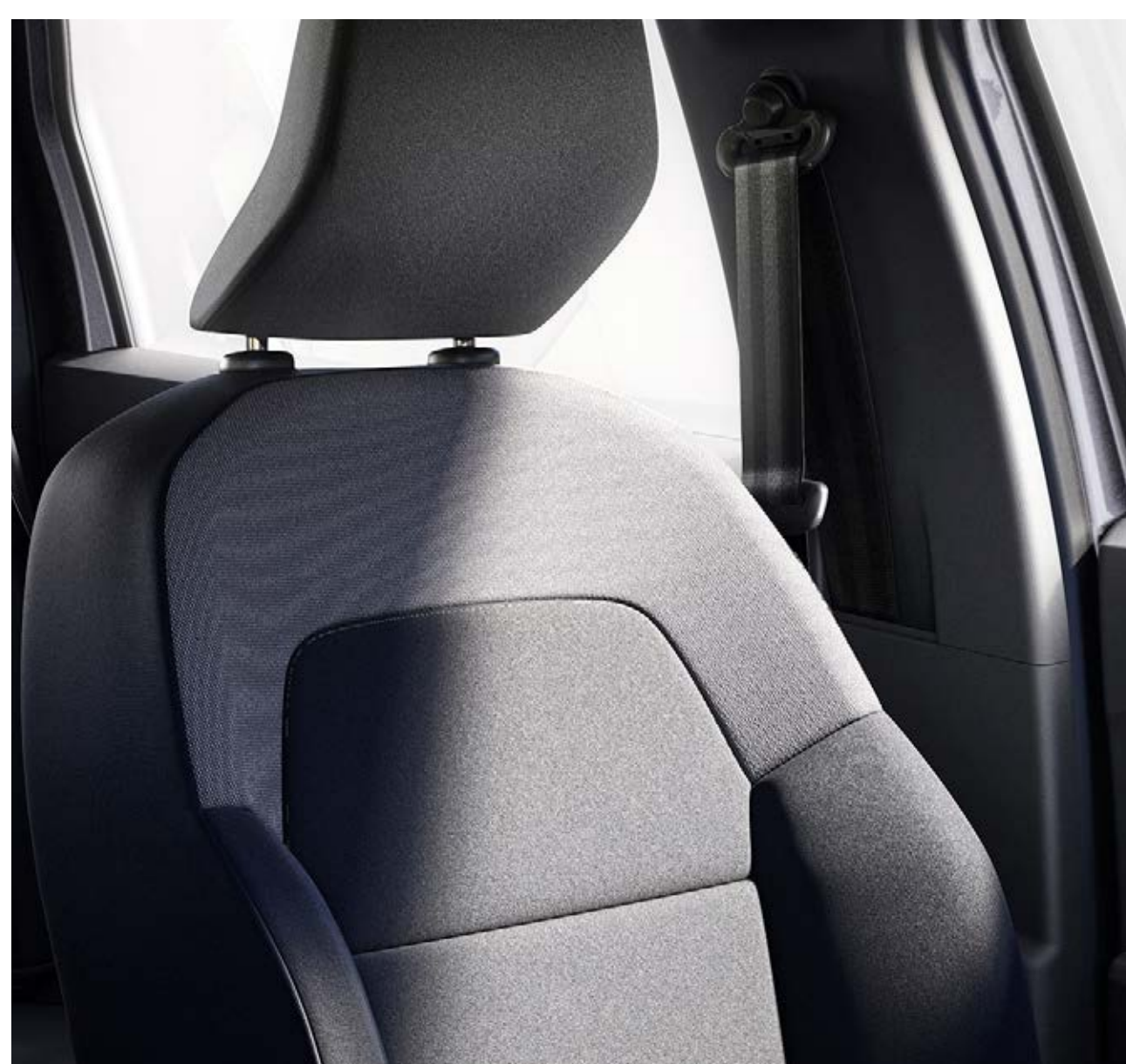

HLAVNÉ PRVKY ŠTANDARDNEJ VÝBAVY ESSENTIAL

VONKAJŠÍ VZHĽAD

- Čierna maska chladiča s logom Dacia a bielymi ozdobnými prvkami
- LED denné a stretávacie svetlomety
- Čierne vonkajšie kľučky dverí
- Čierne vonkajšie spätné zrkadlá
- Pozdĺžne strešné lišty
- Predný/zadný nárazník vo farbe karosérie
- Ocelové 16" kolesá, celoplošné kryty

VZHĽAD INTERIÉRU

- Sivé kryty výduchov klimatizácie a biele posuvné lišty
- 2 nezávisle sklápatelné a vyberateľné sedadlá v 3. rade (špecifické pre 7-miestnu verziu)
- Čierne vnútorné kľučky dverí
- Kryt batožinového priestoru (len pri 5-miestnej verzii)
- 1/3–2/3 delené zadné sedadlo

AKTÍVNA A PASÍVNA BEZPEČNOSŤ

- Tlačidlo My Safety
- Protiblokovací systém brzd (ABS) + asistent núdzového brzdenia (EBA)
- Aktívny systém núdzového brzdenia s detekciou chodcov/cyklistov
- Elektronická kontrola stability (ESC) s asistentom rozjazdu do kopca (HSA)
- Núdzové volanie (E-call)
- Zaznamenávanie údajov o udalostiach (nehodách)
- Príprava na inštaláciu alkoholtesteru
- Rozpoznávanie dopravných značiek s upozornením na prekročenie rýchlosti

- Varovanie pred opustením jazdného pruhu
- Asistent pre udržiavanie v jazdnom pruhu
- Upozornenie na únavu vodiča
- Rescue kód
- Čelný airbag vodiča/spolujazdca
- Bočné a hlavové airbagy
- Predné a zadné bočné bezpečnostné pásy s predpínačom a obmedzovačom zaťaženia
- Zadné parkovacie senzory

RIADENIE A OVLÁDANIE

- Posilňovač riadenia
- Stop&Start, režim ECO
- Daždový a svetelný senzor
- Obmedzovač rýchlosti/tempomat

KOMFORT

- Manuálna klimatizácia
- Centrálné zamykanie dverí a automatické zamykanie počas jazdy
- Elektrické ovládanie okien vodiča a spolujazdca vpredu
- 1 zadná zásuvka 12 V
- Výškovo a pozdĺžne nastaviteľný volant

MULTIMÉDIÁ

- Media Control – rádio DAB s ovládaním na volante, displej integrovaný v palubnom počítači, 2 predné reproduktory, pripojenie Bluetooth + aplikácia pre smartfóny Dacia Media Control

(1) nie je možné pre ECO-G 100.

EXPRESSION



HLAVNÉ PRVKY ŠTANDARDNEJ VÝBAVY EXPRESSION = ESSENTIAL +

VONKAJŠÍ VZHĽAD

- Vonkajšie kľučky dverí vo farbe karosérie
- Vonkajšie spätné zrkadlá vo farbe karosérie
- Modulárne pozdĺžne strešné lišty
- 16" kolesá Flexwheel ATARA
- Čierne bočné ochranné polepy

VZHĽAD INTERIÉRU

- Kryty výduchov klimatizácie v bielej farbe
- Vnútorne kľučky dverí v ocelovo sivej farbe
- Špeciálne čalúnenie Expression
- Čalúnenie prístrojovej dosky a lakťovej opierky na predných dverách
- Kryt batožinového priestoru (7-miestna verzia)

AKTÍVNA A PASÍVNA BEZPEČNOSŤ

- Elektronická parkovacia brzda so stredovou lakťovou opierkou⁽¹⁾

VIDITEĽNOSŤ

- Predné hmlové svetlomety
- Elektricky ovládané a vyhrievané vonkajšie spätné zrkadlá

KOMFORT

- Elektrické ovládanie zadných okien

MULTIMÉDIÁ

- Media Display: multimediálny systém s 8" dotykovým displejom, digitálne rádio DAB, zrkadlenie smartfónu cez USB kábel, pripojenie Bluetooth®, ovládanie na volante, 4 reproduktory

VOLITEĽNÁ VÝBAVA

- Paket Parkovanie Plus (Systém sledovania mŕtveho uhla, predné parkovacie senzory, zadná parkovacia kamera, druhé zadné parkovacie svetlo)
- Paket Komfort (Automatická klimatizácia, Vyhrievané predné sedadlá)
- Rezervné koleso⁽²⁾

(1) len pre HYBRID 140.

(2) nie je možné pre ECO-G 100 a HYBRID 140.

EXTREME



HLAVNÉ PRVKY ŠTANDARDNEJ VÝBAVY EXTREME = EXPRESSION +

VONKAJŠÍ VZHĽAD

- Detaily exteriéru v medenej farbe
- 16" disky kolies z ľahkých zliatin Mahalia čierne
- Shark anténa

VZHĽAD INTERIÉRU

- Čalúnenie Extreme v kombinácii látka/MicroCloud s prešivaním v medenej farbe
- Detaily interiéru v medenej farbe
- Gumené koberčky vpredu a vzadu

AKTÍVNA A PASÍVNA BEZPEČNOSŤ

- Zadná parkovacia kamera

RIADENIE A OVLÁDANIE

- Hands-free karta pre bezklúčový prístup
- Extended Grip

KOMFORT

- Automatická klimatizácia
- Sklopné stolíky na operadlách predných sedadiel pre cestujúcich v 2. rade

MULTIMÉDIÁ

- Odnímateľný držiak telefónu

VOLITEĽNÁ VÝBAVA

- Paket Media Nav (Paket Navigácia s mapovým pokrytím, predné výškové reproduktory)
- Paket Technológia Extreme (Elektronická parkovacia brzda, stredová laktová opierka, systém sledovania mŕtveho uhla, predné parkovacie senzory, sedadlo vodiča bez laktovej opierky)⁽¹⁾
- Paket Technológia HYBRID (Systém sledovania mŕtveho uhla + predné a zadné parkovacie senzory)⁽²⁾
- Vyhrievané predné sedadlá
- Rezervné koleso⁽³⁾

(1) nie je možné pre HYBRID 140.

(2) len pre HYBRID 140.

(3) nie je možné pre ECO-G 100 a HYBRID 140.

06. PRÍSLUŠENSTVO



NOSIČ BICYKLOV NA ŤAŽNÉ ZARIADENIE EXPRESS HANG-ON

S nosičom, ktorý uvezie až 3 bicykle, ide všetko jednoducho. Na ťažné zariadenie ho pripevníte rýchlo a bez nastavovania, takže je perfektný aj na časté používanie

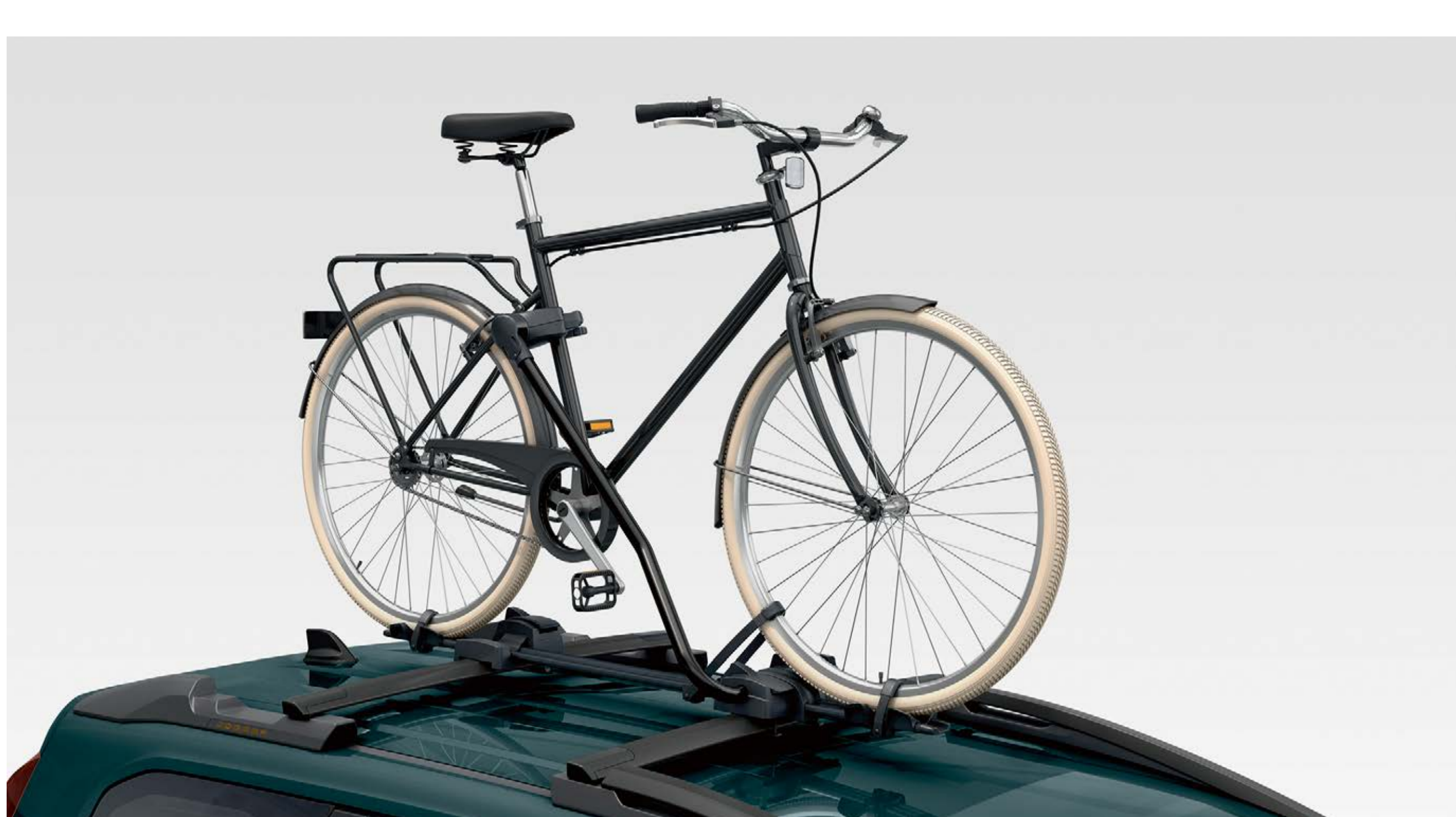

STREŠNÝ NOSIČ BICYKLA

Tento nosič ľahko pripevníte na strešné tyče a bezpečne na ňom odveziete svoj bicykel na štart vašej ďalšej etapy.



STREŠNÝ SPOJLER

Zvýrazní športový vzhľad vášho nového vozidla.



PREDNÉ A ZADNÉ ZÁSTERKY

Chránia spodnú časť karosérie pred striekajúcou vodou, blatom a odletujúcimi kamienkami.



MAGNETICKÝ DRŽIAK TELEFÓNU S INDUKČNÝM NABÍJANÍM

Vychytávka, ktorá vám uľahčí nabíjanie. Indukčne znamená rýchlo a pohodlne. Upevníte ho ľahko do ventiláčnej mriežky alebo na palubnú dosku.



PREDNÁ LAKŤOVÁ OPIERKA A MULTIFUNKČNÝ DRŽIAK NÁPOJOV

Doprajte si väčšie pohodlie pri šoférovaní. Výškovo nastaviteľná lakťová opierka kompatibilná len s nízkou stredovou konzolou v sebe ukrýva ďalší úložný priestor. S multifunkčným držiakom budete mať na dosah nielen vaše nápoje, ale aj mince, kľúče či iné drobnosti.



VNÚTORNÉ KRYTY PRAHOV DVERÍ A TEXTILNÉ KOBERCE COMFORT

Čierne lakované kryty prahov s nápisom Jogger dodajú vozidlu nádych exkluzivity a zvýrazia jeho osobitosť. Textilné podlahové koberce zaisťujú ešte lepšiu ochranu vášho vozidla a ich údržba je pritom veľmi ľahká.



VAŇA BATOŽINOVÉHO PRIESTORU

Nepriepustná vaňa, ktorá chráni originálny koberec, je ideálnym riešením na prepravu špinavých alebo mokrych vecí. Je dokonale prispôbená tvaru batožinového priestoru, má dômyselne riešené zvýšené okraje a ľahko sa čistí.

STIAHNUŤ BROŽÚRU PRÍSLUŠENSTVA

06. MOTORIZÁCIE

	HYBRID 140		TCe 110	ECO-G 100		
MOTOR						
Pohon	Benzín Elektrina		Benzín	LPG	Benzín	
Maximálny výkon kW (k) pri otáčkach (ot./min)	105 (140) pri 5 600		81 pri 5 000–5 250	74 pri 4 600–5 000	67 pri 4 800–5 000	
Maximálny krútiaci moment (Nm) pri otáčkach (ot./min)	148 pri 3 400 + 205		200 pri 2 900–3 500	170 pri 2 000–3 500	160 pri 2 100–3 750	
Typ prevodovky	Automatická multimódová			Manuálna		
Typ vstrekovania	Nepriame -		Priame	Nepriame		
Zdvihový objem (cm ³)	1 598		-	999		
Počet valcov/ventilov	4/16		-	3/12		
Emisná norma	Euro6					

TYP BATÉRIE

Trakčná batéria	Lítium-iónová/230V/1,2 kWh	-	-
-----------------	----------------------------	---	---

PODVOZOK A RIADENIE

Rozmery pneumatík	205/60 R16 92H					
Polomer otáčania (m)	11,7					
Predné odpruženie	Pseudo McPherson					
Zadné odpruženie	Náprava s vlečnými ramenami a torznou priečkou					

VÝKONY

Maximálna rýchlosť (km/h)	167		183	175	172	
Zrýchlenie z 0–100 km/h (s)	9,8 (5 miest) 10,0 (7 miest)		10,5 (5 miest) 11,2 (7 miest)	12,3 (5 miest) 13,0 (7 miest)	12,5 (5 miest) 13,2 (7 miest)	
Pružné zrýchlenie: 80 km/h–120 km/h (s) na 4. prevodový stupeň	8,7 (5 miest) 8,8 (7 miest)		8,2 (5 miest) 8,9 (7 miest)	9,6 (5 miest) 10,2 (7 miest)	10,3 (5 miest) 11,0 (7 miest)	

SPOTREBA A EMISIE⁽¹⁾

Podľa metodiky	WLTP ⁽²⁾					
Objem palivovej nádrže (l)	50		50	40	50	
Emisie CO ₂ (g/km)	105–108		127–129	118–121/135–138		
Spotreba v kombinovanom cykle (l/100 km)	4,7–4,8		5,6–5,7	7,6–7,8/6,0–6,1		

HMOTNOSTI (KG)

	5 miest		7 miest		5 miest		7 miest	
Min. pohotovostná hmotnosť v prevádzkovom stave	1 357		1 385		1 176		1 205	
Max. pohotovostná hmotnosť v prevádzkovom stave	1 374		1 406		1 233		1 261	
Max. povolená hmotnosť jazdnej súpravy (kg)	2 575		2 745		2 895		3 062	
Max. povolená celková hmotnosť	1 825		1 995		1 695		1 862	
Max. povolená hmotnosť brzdeného prívesu (kg)	750		750		1 200		1 200	

(1) Uvedené spotreby paliva a emisie CO₂ sú zmerané metodikou stanovenou podľa platných právnych predpisov vyžadovaných pre homologizáciu vozidla a slúžia na porovnanie vozidiel v daných parametroch za rovnakých podmienok. Bežná spotreba sa môže od týchto údajov líšiť v závislosti od charakteru jazdy, zaťaženia vozidla, poveternostných podmienok a profilu trasy. Hodnoty spotreby paliva a emisií CO₂ boli zistené podľa testovacej metodiky WLTP. Nejde o finálne homologované údaje.

KONFIGUROVAŤ

MENU 

06. ROZMERY

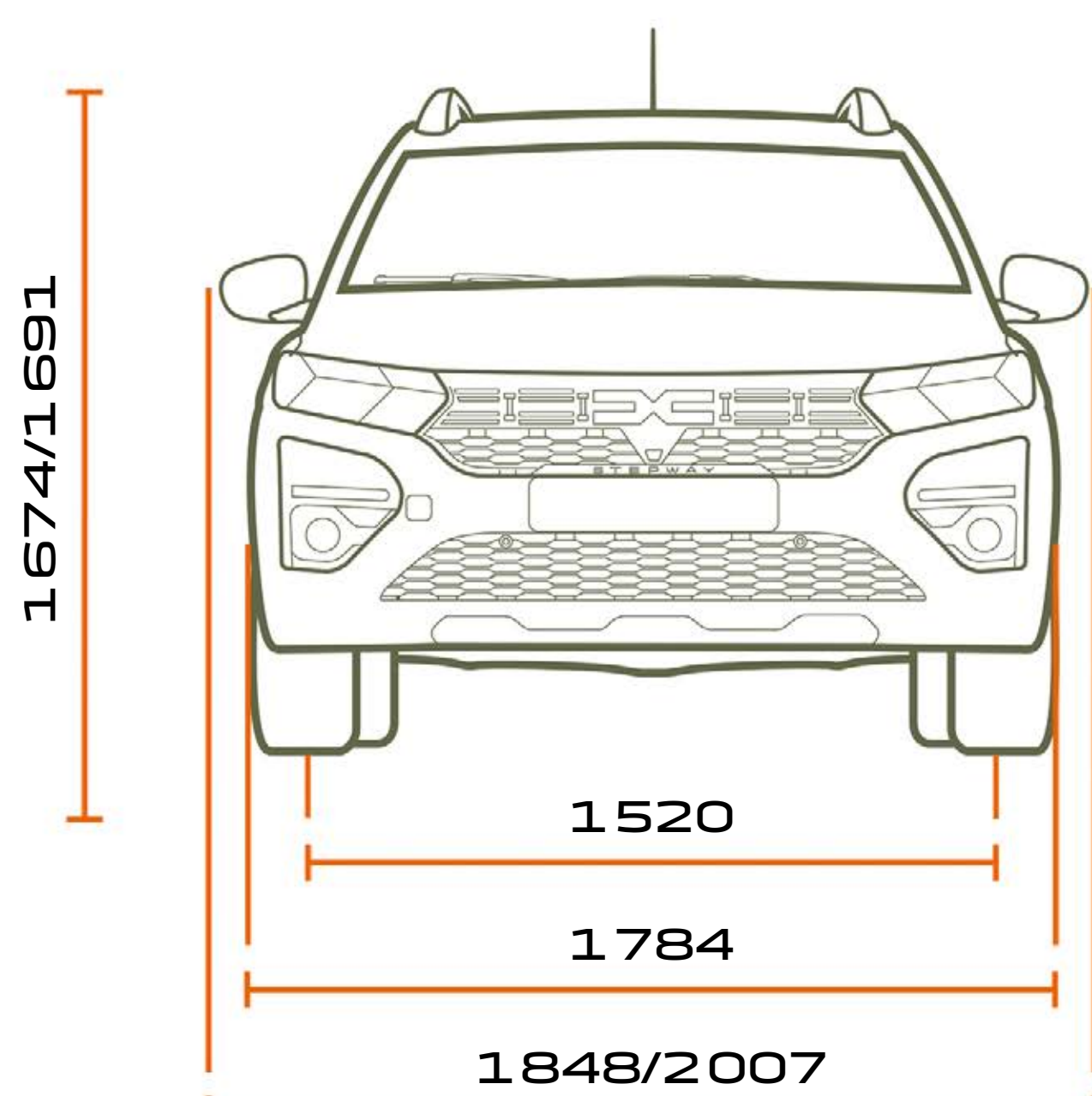

ČELNÝ POHĽAD (5-7 MIEST)

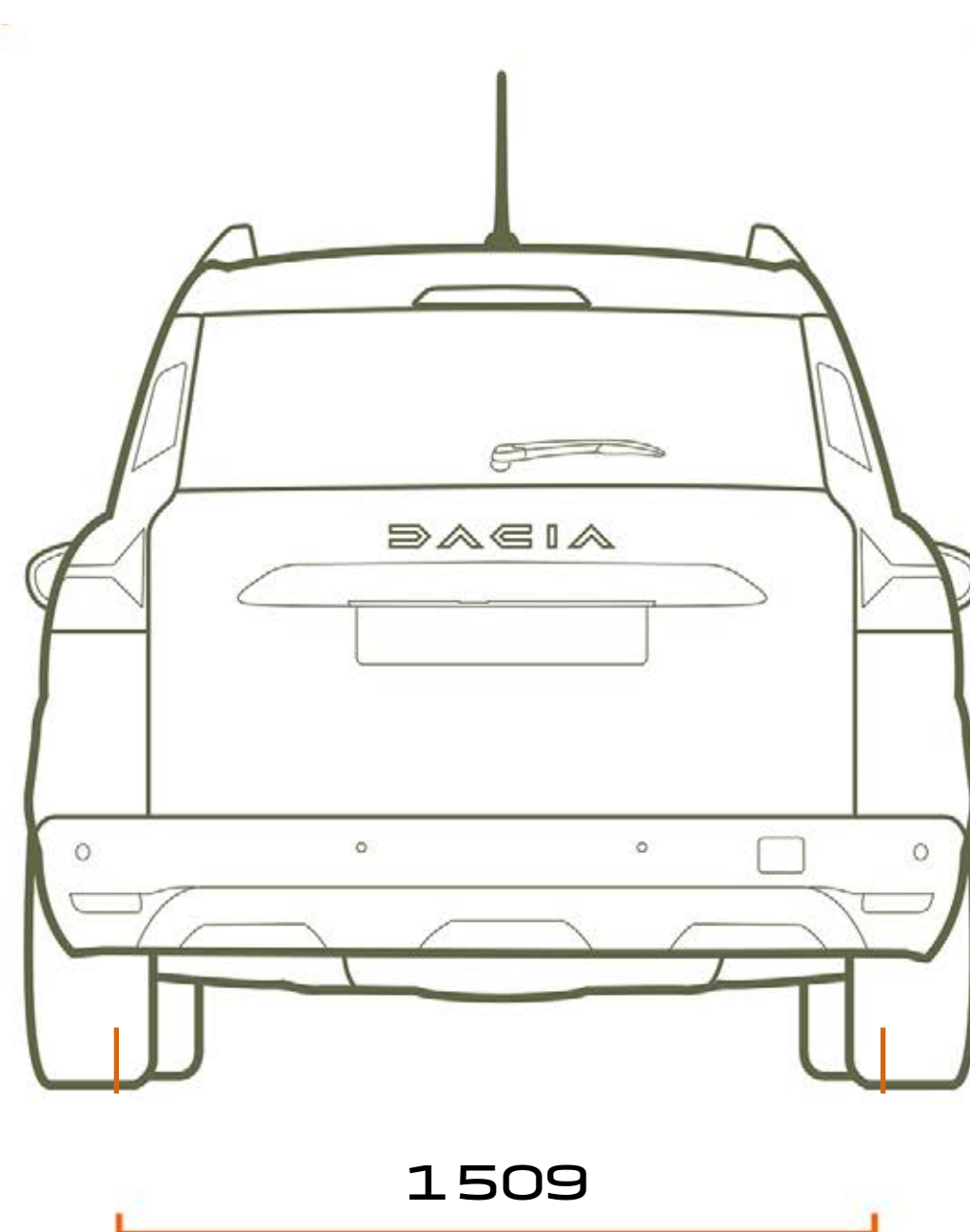

POHĽAD ZOZADU (5-7 MIEST)

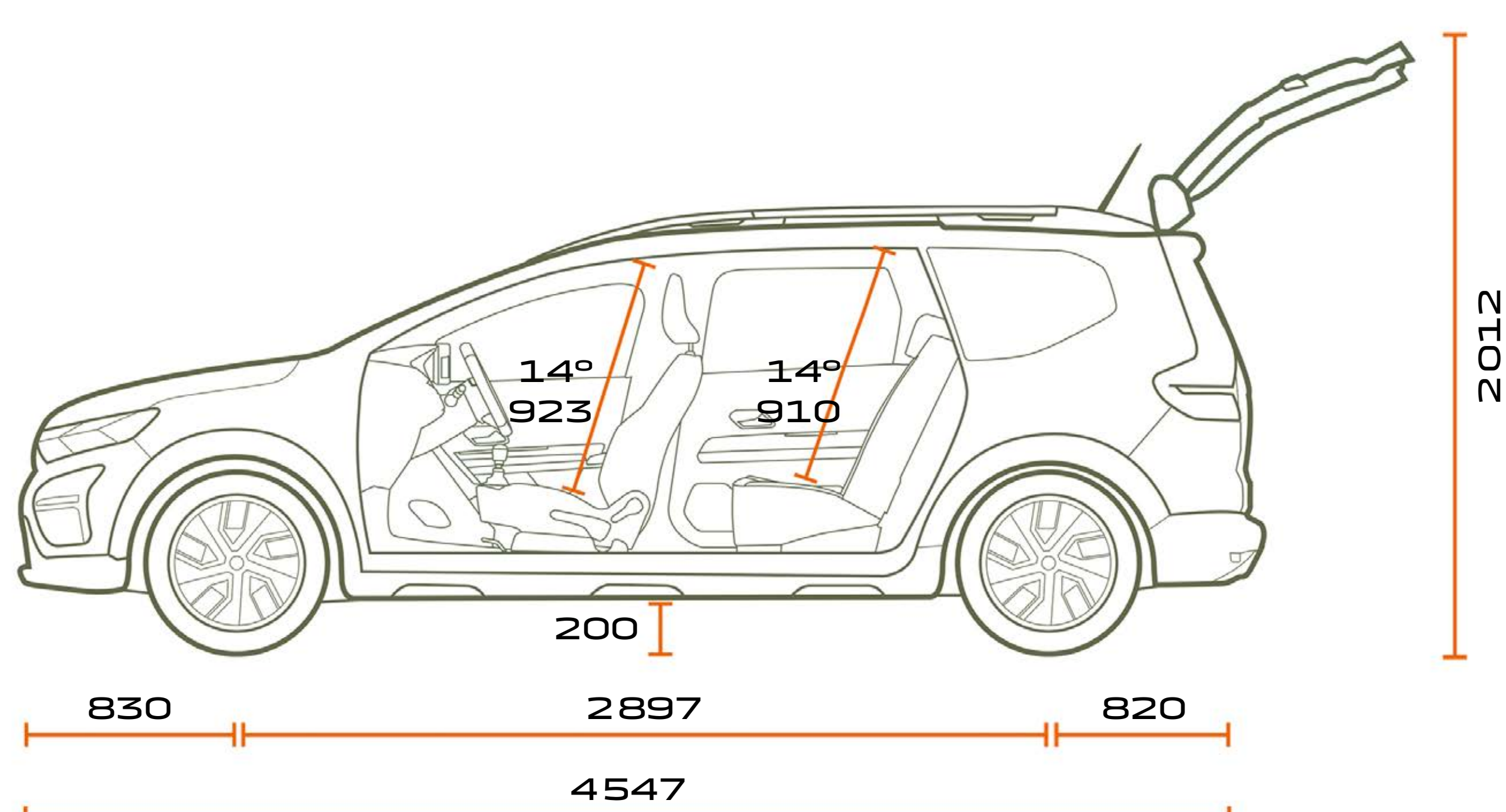

5-MIESTNY - BOČNÝ POHĽAD

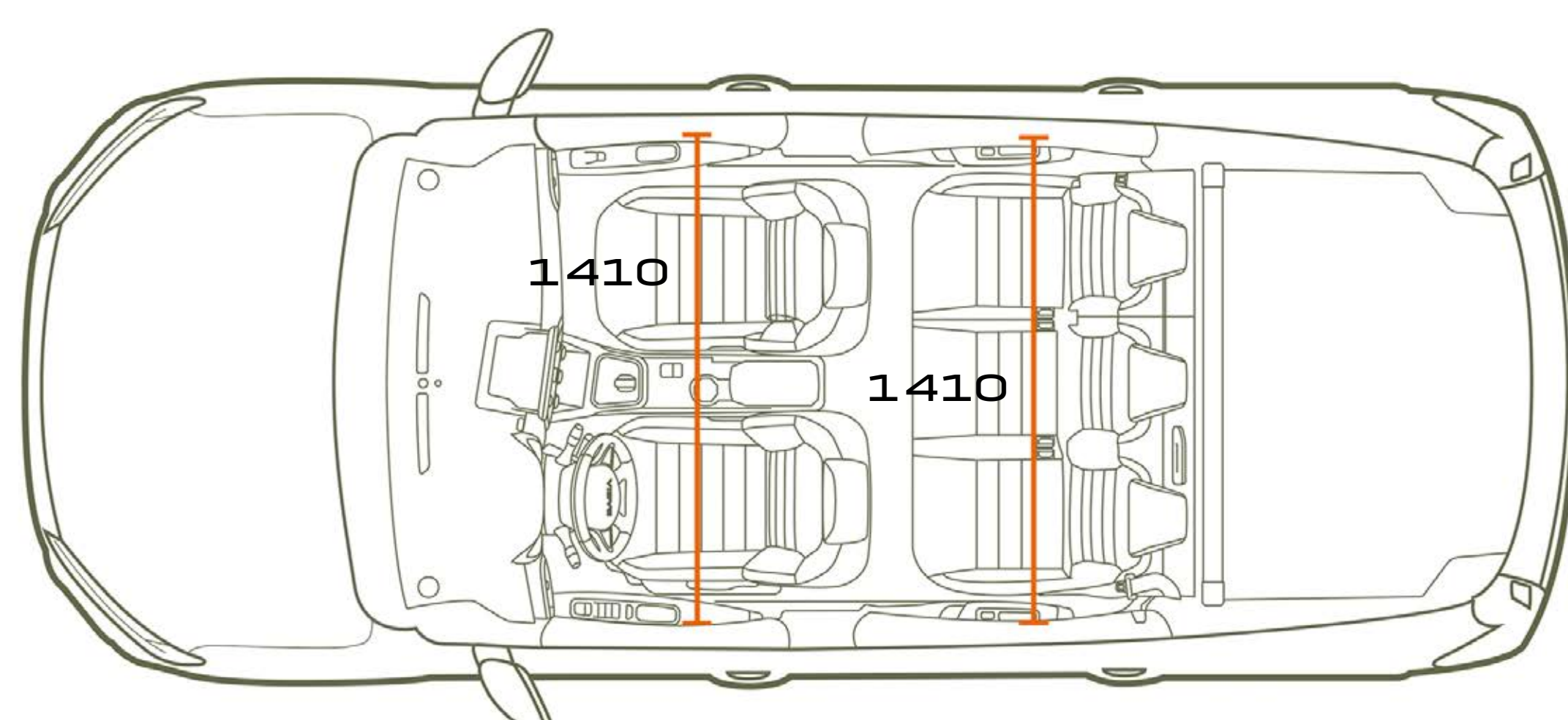

5-MIESTNY - POHĽAD ZHORA

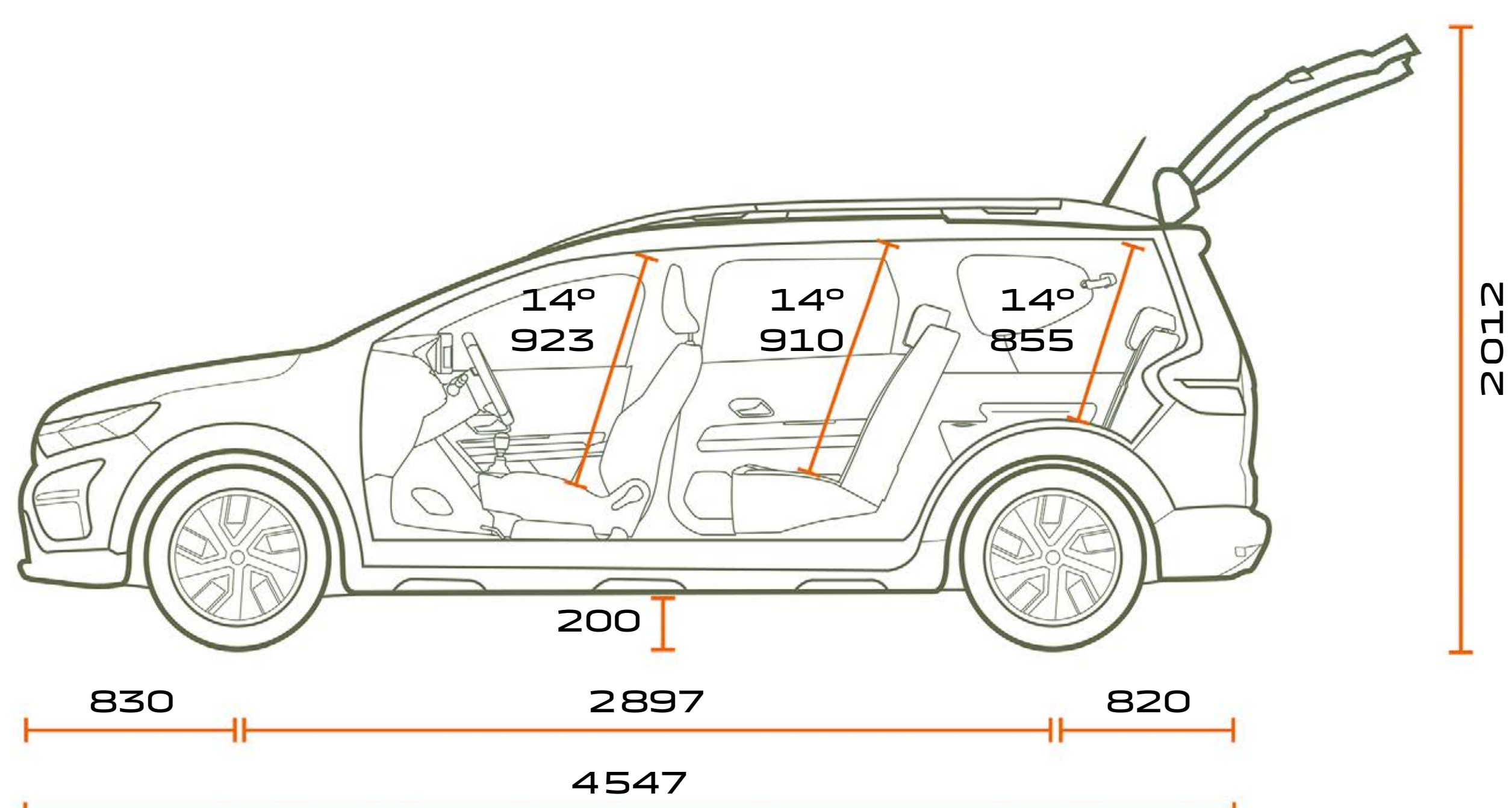

7-MIESTNY - BOČNÝ POHĽAD

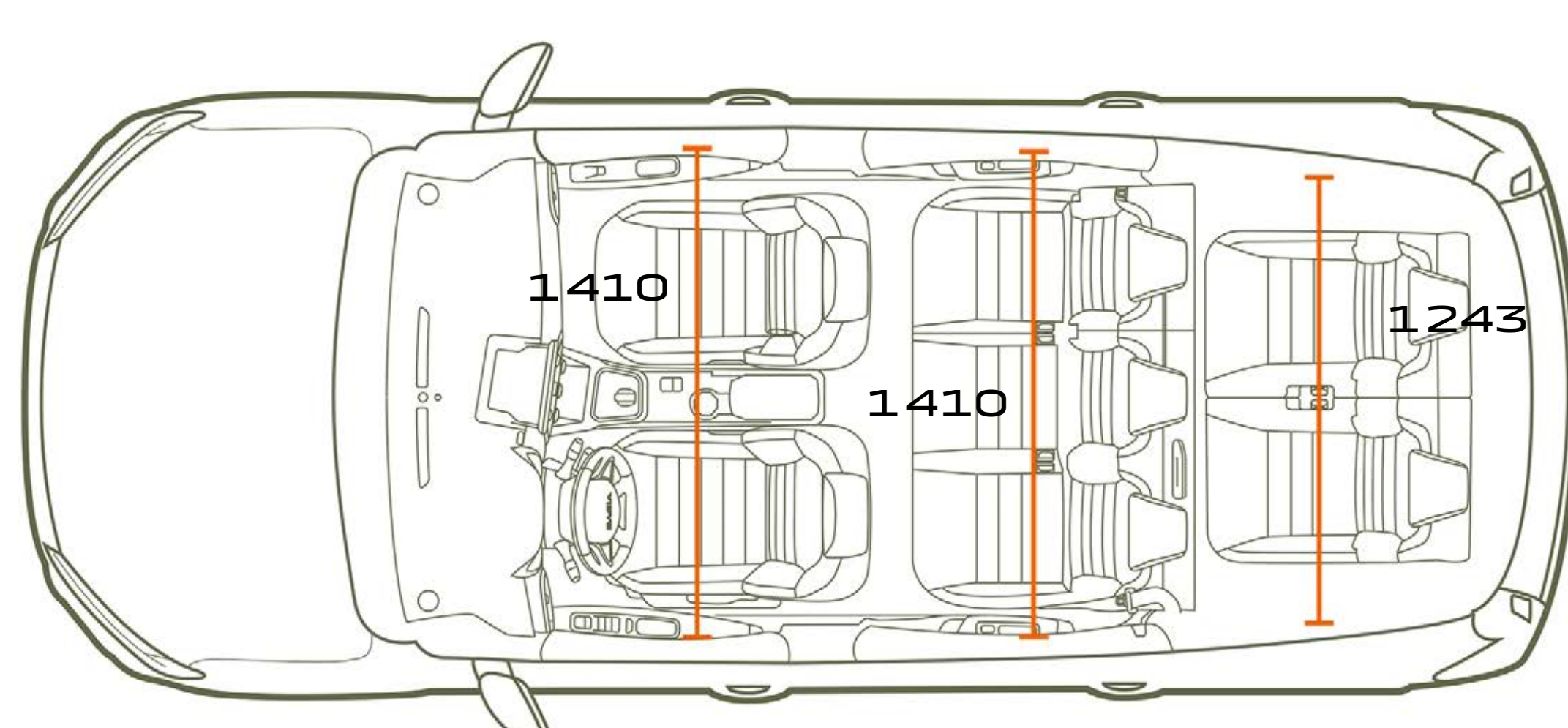

7-MIESTNY - POHĽAD ZHORA

BATOŽINOVÝ PRIESTOR (v dm³ - VDA/litroch)

	5 MIEST	7 MIEST
Minimálny objem batožinového priestoru	708/829	160/212
Maximálny objem batožinového priestoru	1819/2094	1807/2085
Rad 2 na mieste a rad 3 sklopený dole	-	565/699
Rad 2 na mieste a vybratý rad 3	-	696/820

Rozmery v mm.

KONFIGUROVAŤ

MENU ^

DAECIA



Zaisteniu presnosti a aktuálnosti tejto publikácie v čase tlače bola venovaná maximálna pozornosť. Tento dokument bol vytvorený na základe predprodukčných modelov a prototypov. V súlade so svojimi zásadami neustáleho zlepšovania produktov si spoločnosť Dacia vyhradzuje právo kedykoľvek upraviť popísané a uvedené špecifikácie vozidla a príslušenstva. Všetky takéto úpravy sú predajcom Dacia oznamované v najkratšom možnom čase. V závislosti od krajiny predaja sa môžu verzie líšiť a určité vybavenie nemusí byť dostupné (štandardne, na želanie alebo ako príslušenstvo). Najnovšie informácie vám poskytne zástupca značky Dacia. Z technických dôvodov sa farby vytlačené v tomto dokumente môžu mierne líšiť od farieb skutočného laku alebo obloženia interiéru. Všetky práva vyhradené. Rozmnožovanie v akomkoľvek formáte a akýmkoľvek spôsobom celej alebo len časti tejto publikácie je zakázané bez predchádzajúceho písomného súhlasu spoločnosti Dacia.

Dacia odporúča  **Castrol**

PUBLICIS – AUTORSKÉ PRÁVA K FOTOGRAFIÁM: BAM (BEN & MARTIN), S. STAUB, A. BERNIER, RENAULT MARKETING 3D-COMMERCE – NOVEMBER 2024



[KONFIGUROVAŤ](#)

[REZERVOVAŤ
TESTOVACIU JAZDU](#)

[NÁJSŤ PREDAJCU](#)

[MENU](#) 