

Precauciones de utilización . . . . .	E.3
Generalidades . . . . .	E.5
Descripción general . . . . .	E.5
Presentación de los mandos . . . . .	E.8
Encendido/Apagado . . . . .	E.16
Funcionamiento y utilización . . . . .	E.17
Volumen . . . . .	E.20
Radio / AUX . . . . .	E.21
Escuchar la radio . . . . .	E.21
Fuentes audio auxiliares . . . . .	E.25
Ajustar el sonido . . . . .	E.28
Vídeo . . . . .	E.30
Navegación . . . . .	E.32
El navegador . . . . .	E.32
Leer un mapa . . . . .	E.33
Introducción de un destino . . . . .	E.36
Sistema de guiado . . . . .	E.42
Ajustes mapa . . . . .	E.48
Administrar favoritos . . . . .	E.49
Ajustes de navegación . . . . .	E.51
Driving-ECO <sup>2</sup> . . . . .	E.55
Info 4x4 . . . . .	E.56
Dispositivo Bluetooth® . . . . .	E.57
Acoplar / desacoplar un dispositivo Bluetooth® . . . . .	E.57
Conectar / desconectar dispositivos Bluetooth® . . . . .	E.61
Utilizar el reconocimiento de voz . . . . .	E.63
Android Auto™, CarPlay™ . . . . .	E.66
Agenda telefónica . . . . .	E.70
Realizar / recibir una llamada . . . . .	E.71

Arranque del motor a distancia . . . . .	E.74
Cámara de marcha atrás. . . . .	E.77
Cámara multivista . . . . .	E.80
Ajustes del sistema . . . . .	E.82
Actualización del sistema . . . . .	E.85
Anomalías de funcionamiento. . . . .	E.90

# PRECAUCIONES DE UTILIZACIÓN (1/2)

Es indispensable seguir las precauciones de utilización del sistema, que se detallan a continuación, por razones de seguridad o riesgo de sufrir daños materiales. Debe respetar obligatoriamente las leyes del país en el que se encuentre.



## **Precauciones que conciernen a la manipulación del sistema**

- Accione los mandos (en el frontal o en el volante) y consulte la información de la pantalla cuando las condiciones de circulación se lo permitan.
- Ajuste el volumen a un nivel moderado que le permita oír los sonidos del entorno.

## **Precauciones que conciernen a la navegación**

- La utilización del sistema de navegación no exime, en ningún caso, al conductor de la responsabilidad de mantener la atención durante la conducción del vehículo.
- Dependiendo de la zona geográfica, puede que el mapa no esté actualizado con la última información sobre las nuevas características del recorrido. Manténgase alerta. En todos los casos, el código de circulación y los paneles de señalización en carretera siempre tendrán prioridad sobre las indicaciones del sistema de navegación.

## **Precauciones materiales**

- No realice ningún desmontaje ni ninguna modificación del sistema para evitar cualquier riesgo material y posibles quemaduras.
- En caso de funcionamiento anómalo y para realizar cualquier operación de desmontaje, consulte con un representante del constructor.
- No introduzca cuerpos extraños en el lector.
- No utilice productos a base de alcohol o aerosoles de fluidos en la zona.

## **Precauciones que conciernen al teléfono**

- Determinadas leyes regulan el uso del teléfono en el coche. No por ello dichas leyes autorizan el uso de sistemas de telefonía manos libres en todas las situaciones de conducción: todo conductor ha de ser dueño de su conducción.
- Llamar mientras se conduce es un factor importante de distracción y de riesgo en todas las fases de utilización (marcar, hablar por teléfono, buscar una entrada en la agenda, etc.).

## PRECAUCIONES DE UTILIZACIÓN (2/2)

La descripción de los modelos que figuran en este manual se ha establecido a partir de las características conocidas en la fecha de concepción de este documento. **El manual reúne todas las funciones existentes para los modelos descritos. Su presencia depende del modelo del equipamiento, de las opciones elegidas y del país de comercialización. Asimismo, en este documento pueden estar descritas ciertas funcionalidades que harán su aparición a lo largo del año. Las pantallas presentes en el manual no son contractuales.**

Dependiendo de la marca y modelo de su teléfono, algunas funciones pueden ser parcialmente o completamente incompatibles con el sistema multimedia de su vehículo.

Si desea más información, consulte con el representante de la marca.

# DESCRIPCIÓN GENERAL (1/3)

## Introducción

El sistema multimedia de su vehículo garantiza las funciones siguientes:

- radio RDS;
- radio DAB;
- gestión de fuentes de audio auxiliares;
- teléfono manos libres,
- reconocimiento de voz;
- ayuda a la navegación;
- información sobre el tráfico en carretera;
- información de las zonas de precaución;
- Ayuda al aparcamiento (cámara de marcha atrás o cámara multivista);
- programación de arranque del motor a distancia.
- Información sobre la inclinación del vehículo (información 4 x 4);
- información sobre su estilo de conducción y consejos de conducción con el fin de optimizar el consumo de carburante.

## Funciones de la radio

El sistema multimedia permite la escucha de las emisoras de radio FM (frecuencia modulada) DAB (radio digital) y AM (amplitud modulada).

El sistema DAB permite una mejor reproducción de sonido y acceder a información de texto del programa actual, etc.

El sistema RDS permite la visualización del nombre de algunas emisoras o de la información difundida por las emisoras de radio FM:

- información sobre el estado general del tráfico (TA);
- mensaje(s) de emergencia.

## Función audio auxiliar

Puede escuchar su reproductor de audio directamente en los altavoces de su vehículo. Tiene varias posibilidades para conectar su reproductor, según el tipo de aparato que posea:

- toma Jack de 3,5 mm,
- USB audio;
- conexión Bluetooth®.

Para obtener más detalles sobre la lista de dispositivos compatibles, consulte con un representante de la marca o consulte el sitio web del fabricante, si dispone de ella.

## DESCRIPCIÓN GENERAL (2/3)

### **Función de telefonía manos libres**

El sistema de telefonía manos libres Bluetooth® garantiza las funciones siguientes sin necesidad de manipular el teléfono:

- realizar / recibir / suspender una llamada;
- consultar la lista de contactos de la agenda telefónica;
- consultar el registro de llamadas realizadas desde el sistema;
- llamar a los servicios de emergencia.

### **Compatibilidad de los teléfonos**

Algunos teléfonos no son compatibles con el sistema manos libres, no permiten aprovechar el conjunto de funciones disponibles o no reproducen una calidad acústica óptima.

Para obtener más información acerca de la lista de teléfonos compatibles, consulte con un representante de la marca o consulte el sitio web del fabricante, si dispone de ella.

### **Función de arranque del motor a distancia**

Cuando está instalada, esta función le permite programar el motor para su arranque a distancia, con el fin de calentar o ventilar el habitáculo hasta 24 horas antes de utilizar el vehículo.

### **Driving eco2**

El menú «Driving eco2» permite visualizar en tiempo real una puntuación global que refleja su estilo de conducción.

### **Función de ayuda a la navegación**

El sistema de navegación determina automáticamente la posición geográfica del vehículo mediante la recepción de señales GPS.

Propone un itinerario hasta el destino de su elección mediante el mapa de carreteras. En resumen, indica la ruta a seguir, paso a paso, gracias a la pantalla de visualización y a los mensajes vocales.

### **Información de tráfico**

Esta función le informa en tiempo real de las condiciones del tráfico.

### **Alertas o puntos de alerta de seguridad vial**

Este servicio le permite recibir alertas en tiempo real, como las de exceso de velocidad o la posición de los puntos conflictivos de seguridad vial.



Su sistema de telefonía manos libres sólo tiene como fin facilitar la comunicación disminuyendo los factores de riesgo sin eliminarlos totalmente. Debe respetar obligatoriamente las leyes del país en el que se encuentre.

# DESCRIPCIÓN GENERAL (3/3)

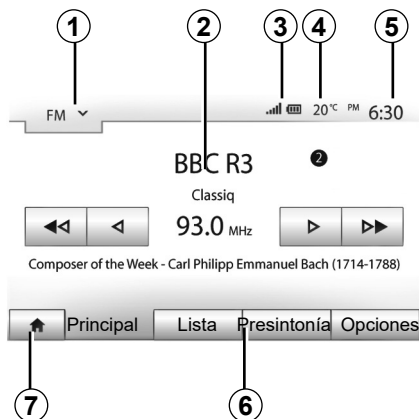

## Visualizaciones

### Pantalla de menús

#### 1 Zona de selección de modo.

Muestra el modo seleccionado. Al tocar la zona de selección de modo, aparecerá el menú desplegable.

#### 2 Zona de índice.

Muestra el contenido de un apartado del menú y sus datos correspondientes.

#### 3 Zona de información telefónica.

Si el sistema Bluetooth® está activado, se visualiza el nivel de recepción y de batería del dispositivo conectado.

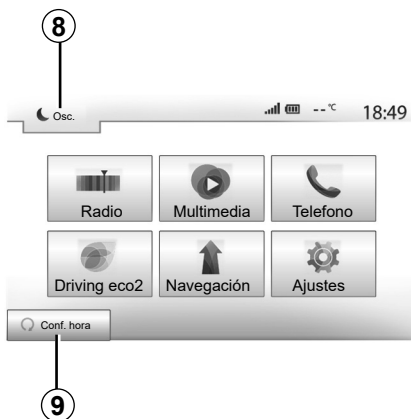

#### 4 Temperatura exterior.

#### 5 Zona de hora.

#### 6 Zona de menú:

- muestra el menú inferior del modo;
- muestra el menú actual subrayado.

#### 7 Zona de inicio o de regreso a la navegación.

Según el modo en el que se encuentre, esta zona muestra:

- Botón Inicio: vuelve al menú de inicio;
- Botón Atrás: permite volver a la pantalla anterior;
- Botón Bandera: vuelve a la pantalla de navegación.

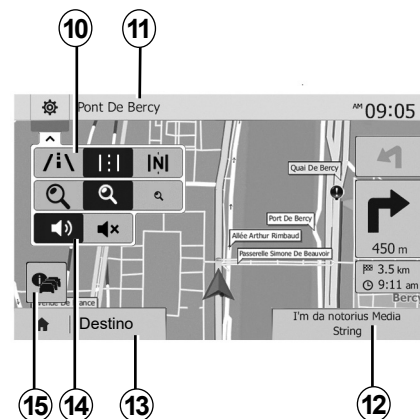

#### 8 Modo stand-by y visualización del reloj.

#### 9 Zona de selección de arranque remoto del motor.

### Pantalla de navegación

#### 10 Modo mapa (2D/3D y 2D Norte).

#### 11 Nombre de la próxima calle que debe tomar en su itinerario.

#### 12 Información de audio actual.

#### 13 Opciones de ajuste del itinerario y del mapa.

#### 14 Guiado vocal On / Off.

#### 15 Información de tráfico.

# PRESENTACIÓN DE LOS MANDOS (1/8)

## Frontales del sistema

Las selecciones de pantalla se efectúan pulsando en la parte deseada de esta.

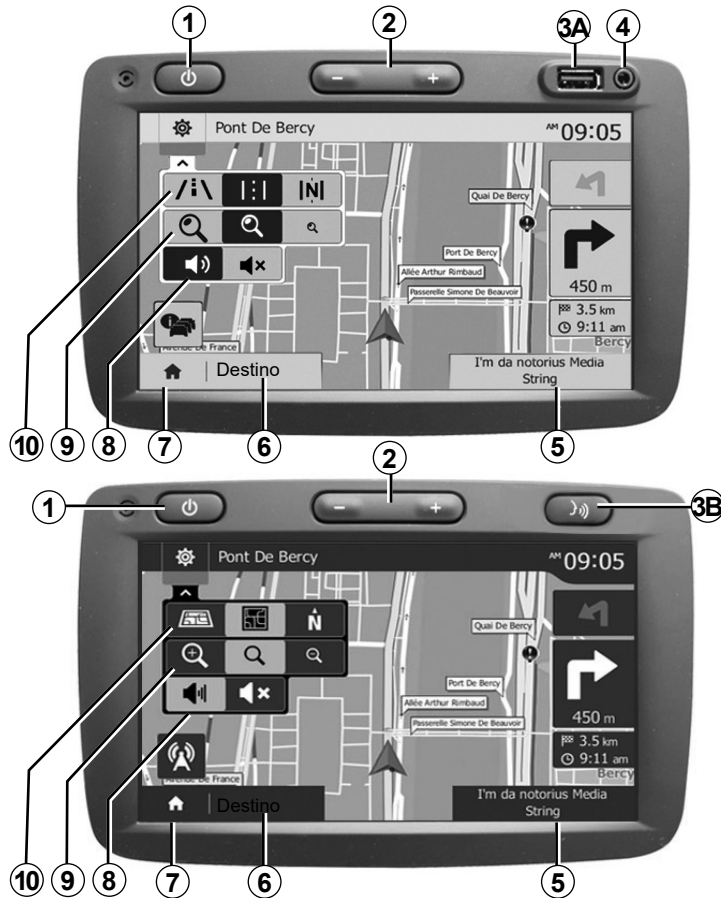



# PRESENTACIÓN DE LOS MANDOS (2/8)

## Frontales del sistema

Las selecciones de pantalla se efectúan pulsando en la parte deseada de esta.

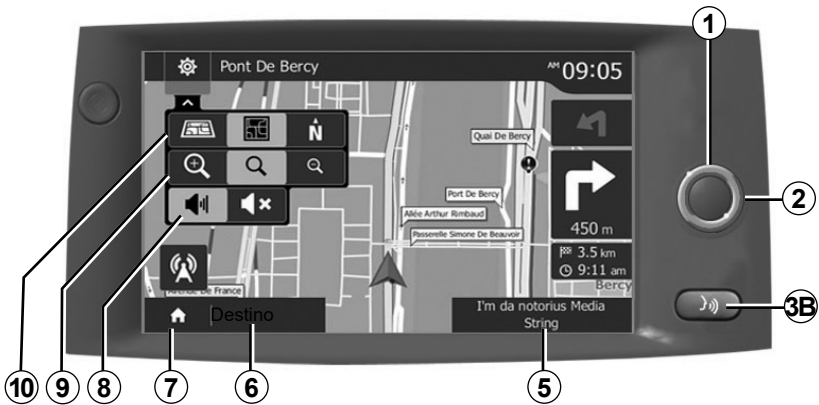

# PRESENTACIÓN DE LOS MANDOS (3/8)

## Mandos bajo el volante

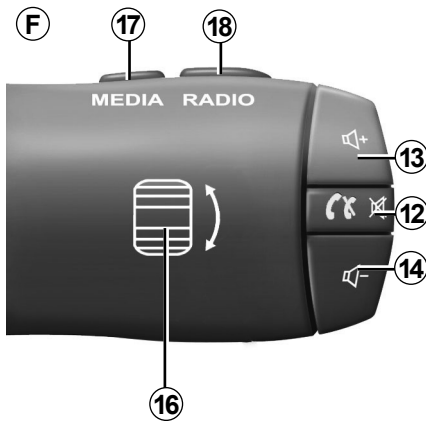
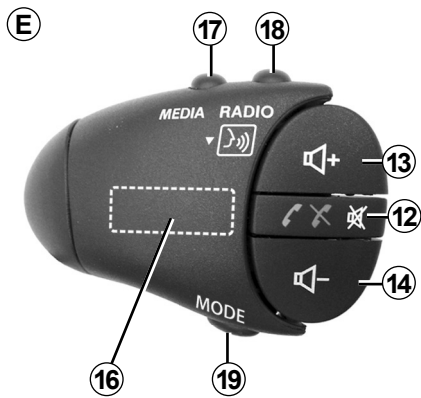
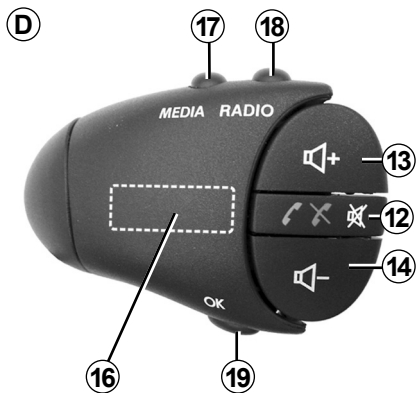
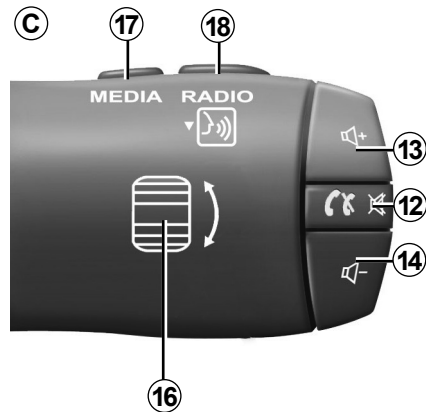
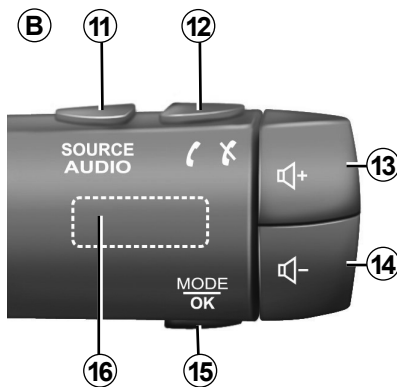
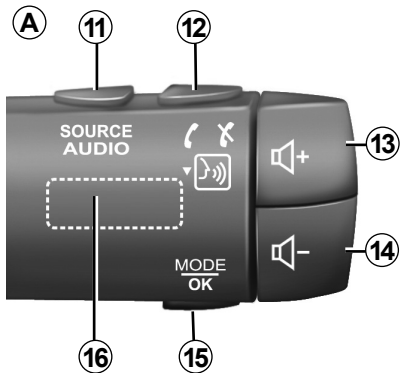

# PRESENTACIÓN DE LOS MANDOS (4/8)

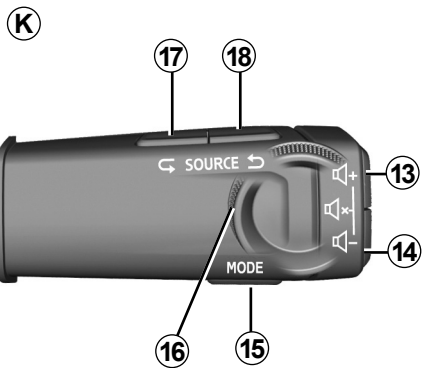
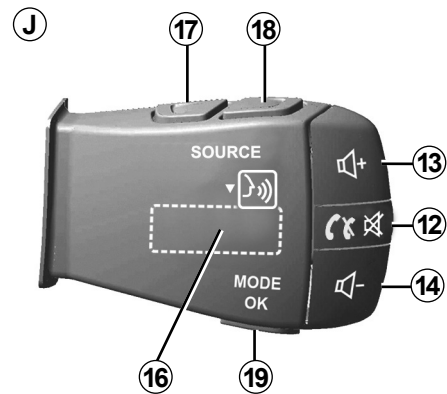
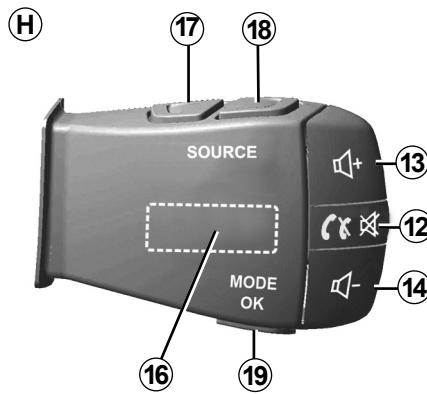
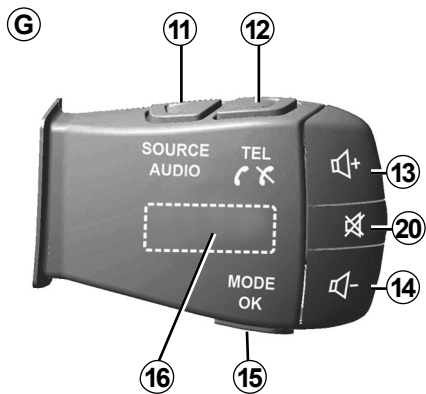

# PRESENTACIÓN DE LOS MANDOS (5/8)

## Mandos bajo el volante

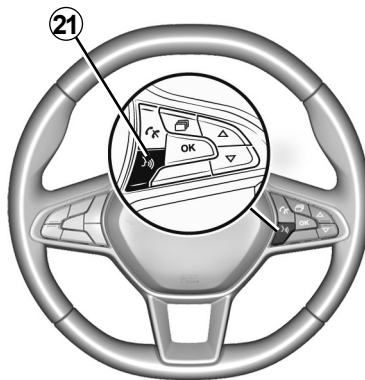
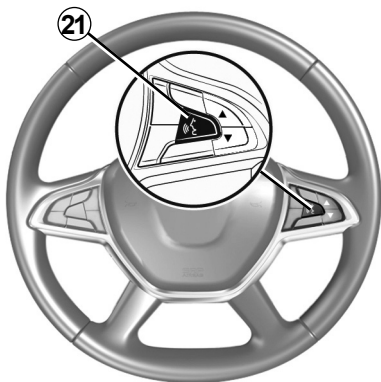
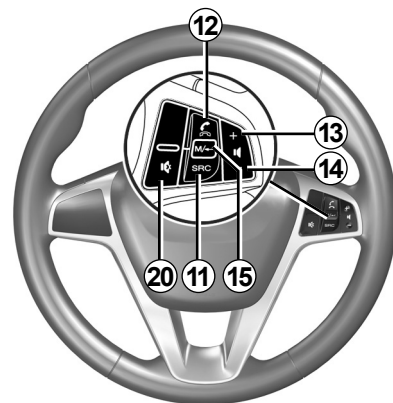
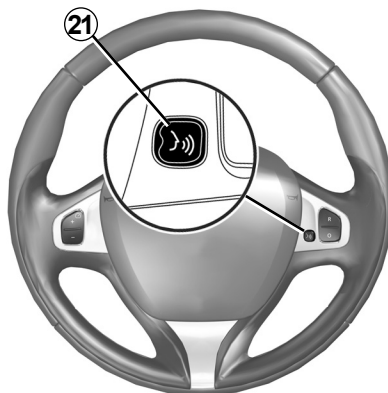
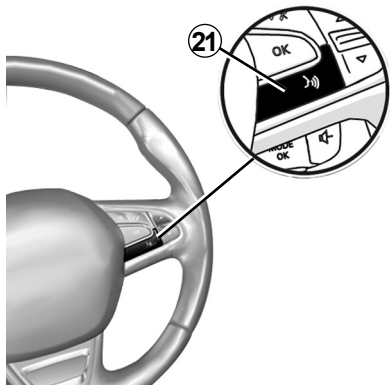

## PRESENTACIÓN DE LOS MANDOS (6/8)

	Función
<b>1</b>	Pulsar: pantalla en espera ON/OFF. Presión prolongada: se reinicia el sistema.
<b>2, 13, 14</b>	Ajustar el volumen.
<b>3A</b>	Toma USB.
<b>3B</b>	Activar/desactivar el reconocimiento de su smartphone si está conectado al sistema multimedia.
<b>4</b>	Toma Jack de 3,5 mm.
<b>5</b>	Acceder a los medios que están activos en este momento (FM/AM/DAB/USB/iPod®/Bluetooth®/AUX).
<b>6</b>	Acceder al menú «Navegación».
<b>7</b>	Acceder al menú «Inicio».
	Teléfono o fuentes auxiliares: salir de la ventana actual para volver a la pantalla de navegación (actual) o a la pantalla anterior.
<b>8</b>	Activar / desactivar el guiado vocal.
<b>9</b>	Cambiar el zoom de visualización del mapa.
<b>10</b>	Cambiar el modo de visualización del mapa (2D/3D/2D Norte).
<b>11</b>	Seleccionar una fuente de audio (FM/AM/DAB/USB/iPod®/Bluetooth®/AUX).

## PRESENTACIÓN DE LOS MANDOS (7/8)

	<b>Función</b>
<b>12</b>	Recepción de una llamada: – Presión breve: contestar la llamada; – Presión prolongada: rechazar la llamada.  Presión breve durante una llamada: terminar la llamada.  Al escuchar una fuente de audio: silenciar/activar el sonido (únicamente para los controles <b>C, D, E, F, H y J</b> ). Presión breve: acceso al menú «Telefono» (únicamente para los controles <b>A, B y G</b> ). Pulsar: activar/desactivar el reconocimiento de voz de su smartphone (únicamente para el control <b>A</b> ).
<b>13</b>	Aumentar el volumen de la fuente de audio que se está escuchando.
<b>14</b>	Reducir el volumen de la fuente de audio que se está escuchando.
<b>13+14</b>	Silenciar/activar el sonido (únicamente para los controles <b>A, B y K</b> );
<b>15, 19</b>	Radio: cambiar el modo de reproducción de la emisora de radio («Principal», «Lista», «Presintonía») Medios (USB/iPod): cambiar el modo de reproducción de los medios que están activos en este momento («Principal» o «Lista»).
<b>16</b>	Dial trasero: – Radio: cambiar el modo de la radio (preselección, lista o frecuencia); – Multimedia: avanza / retrocede una pista.  Puntear: validar una acción (únicamente para el control <b>C</b> ).
<b>17</b>	Cambiar los medios (CD/USB/AUX).

## PRESENTACIÓN DE LOS MANDOS (8/8)

	Función
<b>18</b>	Puntear: cambio del modo de la radio (FM /AM /DAB). Mantener pulsado: activar/desactivar el reconocimiento de voz de su smartphone (únicamente para los controles <b>C</b> , <b>E</b> y <b>J</b> ).
<b>20</b>	Quitar / restablecer el sonido de la radio. Poner en pausa / reanudar la reproducción de la pista de audio. Interrumpir el sintetizador de voz de reconocimiento de voz.
<b>21</b>	Activar/desactivar el reconocimiento de su smartphone si está conectado al sistema multimedia.

## ENCENDIDO/APAGADO

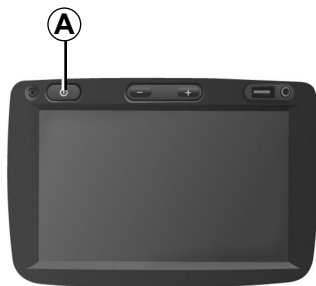

### Encendido

El sistema multimedia se pone en marcha automáticamente al poner el contacto. En los otros casos, pulse la tecla **A** para poner en marcha su sistema multimedia.

Con el contacto quitado, se podrá utilizar el sistema durante veinte minutos. Pulse el botón **A** para que el sistema multimedia funcione durante aproximadamente veinte minutos más.



### Parada

El sistema multimedia puede requerir unos minutos para apagarse después de cortar el contacto dependiendo de las aplicaciones en funcionamiento.

Mantenga pulsado el botón **A** (hasta que aparezca una pantalla negra) para reiniciar el sistema multimedia.

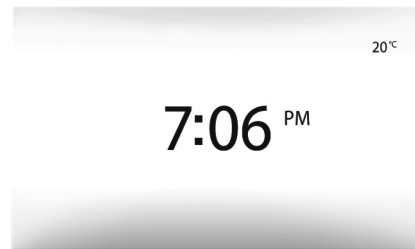

### Pantalla en stand-by

El modo pantalla en espera permite apagar la pantalla de visualización.

En este modo, no funciona la radio ni el sistema de guiado.

El protector de pantalla muestra la hora y la temperatura exterior.

Pulse brevemente la tecla **A** para activar / desactivar la pantalla en espera.

**Por razones de seguridad**, si la temperatura es demasiado baja o demasiado alta dentro del vehículo, el sistema multimedia no arrancará o se apagará automáticamente. Espere unos instantes para que la temperatura vuelva a un nivel más adecuado para que el sistema multimedia funcione adecuadamente.



# FUNCIONAMIENTO Y UTILIZACIÓN (1/3)



## Pantalla multimedia 1

### Pulsación breve:

- selección de opción,
  - ejecución de opción (pantalla de lectura multimedia).
- En el menú «Multimedia» > «Principal», una pulsación en el botón de avance lleva al siguiente título.

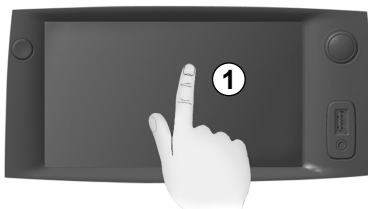

### Pulsación prolongada:

- memorizar un elemento (por ejemplo, una emisora de radio).  
En el menú «Radio» > «Principal», una pulsación prolongada en el número de preselección memoriza la emisora de radio que se está escuchando.
- Desplazamiento rápido.  
Al pulsar prolongadamente los botones de visualización hacia abajo se muestra una visualización (por página) acelerada.

- Avance / retroceso rápido (pantalla de lectura multimedia).  
En el menú «Multimedia» > «Principal», una pulsación prolongada en el botón «Avance/retroceso rápido» permite avanzar o retroceder rápidamente en la pista que se está reproduciendo.

## FUNCIONAMIENTO Y UTILIZACIÓN (2/3)

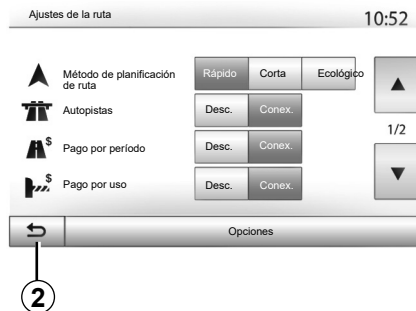

### Volver al menú «Inicio»

El sistema vuelve directamente al menú «Inicio» si efectúa una presión prolongada en **2** o una presión breve en **3** dondequiera que se encuentre en el sistema.

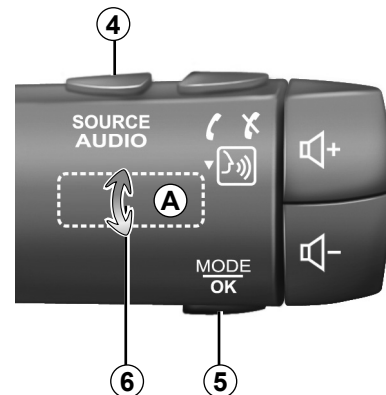

### Audio: uso de los mandos situados de la columna de dirección

Pulse la tecla **5** para cambiar el modo de búsqueda de emisoras de radio.

Gire la moleta **6** para cambiar de emisora (movimiento **A**).

Pulse **4** para cambiar de fuente (USB, AUX, AM, FM, DAB, iPod® y Bluetooth®).

## FUNCIONAMIENTO Y UTILIZACIÓN (3/3)

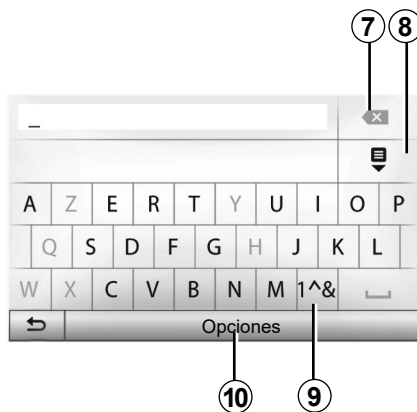

Pulse **9** para utilizar cifras o símbolos.

Pulse **10** para cambiar la configuración del teclado.

### Utilice un teclado alfabético

Para introducir un apartado mediante un teclado alfabético, elija cada letra con ayuda de este.

Al introducir cada letra, el sistema elimina el brillo de determinados caracteres para facilitar el proceso.

Pulse **7** para borrar la última letra introducida.

Pulse **8** para ver la lista de resultados.

# VOLUMEN

## Volumen

Ajuste el volumen al escuchar los diversos mensajes, fuentes, tonos y comunicaciones telefónicas:

- girando o pulsando el botón **1** situado en el frontal del sistema multimedia;
- pulsando el control **13** o **14** en el mando de la columna de dirección.

Para ajustar esta función, consulte el apartado «Preferencias acústicas» del capítulo «Ajustar el sonido».

La fuente de radio escuchada se interrumpe al recibir información de tráfico «TA», boletines informativos o un mensaje de advertencia.

**Nota:** el volumen seleccionado durante la reproducción no se mantiene al iniciar el sistema la siguiente vez.



Ajuste el volumen a un nivel moderado que le permita oír los sonidos del entorno.

## Corte del sonido

Para silenciar el sonido, pulse el botón **21** situado en el mando del volante o **3B** situado en la pantalla multimedia o en el mando de la columna de dirección **12** (solo para los controles **C, D, E, F, H y J**), o pulse simultáneamente los botones **13** y **14** situados en el mando de la columna de dirección (solo para los controles **A, B y K**).

Se muestra el icono «MUTE» en la parte superior de la pantalla para indicar que el sonido está silenciado.

Para retomar la escucha de la fuente de audio, pulse el botón **21** situado en el mando del volante o **3B** situado en la pantalla multimedia o en el mando de la columna de dirección **12** (solo para los controles **C, D, E, F, H y J**) o pulse simultáneamente los botones **13** y **14** situados en el mando de la columna de dirección (solo para los controles **A, B y K**).

Esta función se desactiva automáticamente al actuar sobre el volumen y cuando se emite un boletín de noticias o información de tráfico.

## Ajustes del volumen en función de la velocidad

Cuando esta función está activada, el volumen de audio y de navegación varía en función de la velocidad del vehículo.

Para activar y ajustar esta función, consulte el apartado «Adaptación del volumen en función de la velocidad» del capítulo «Ajustar el sonido».

# ESCUCHAR LA RADIO (1/4)

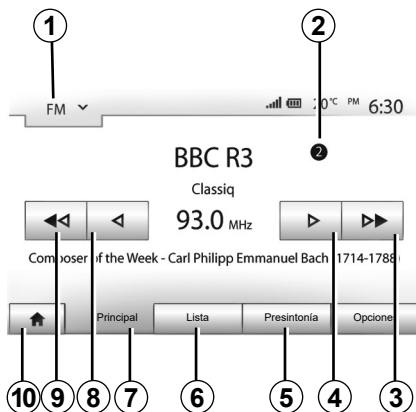

## Elegir una gama de ondas

Para elegir una gama de ondas:

- pulse **1**;
- escoger la banda de frecuencias «FM», «AM» o «DAB» pulsando en la banda deseada.

## Elegir una emisora de radio «FM», «AM» o «DAB»

Hay diferentes modos para seleccionar una emisora de radio.

Tras haber seleccionado la gama de ondas, elija el modo pulsando las pestañas **5**, **6** o **7**.

Se dispone de varios métodos de búsqueda:

- modo «Principal» (pestaña **7**);
- modo «Lista» (pestaña **6**);
- modo «Presintonía» (pestaña **5**).

Es posible cambiar estos modos mediante el mando bajo el volante.

**Nota:** la **2** marca indica la posición en la lista memorizada de la emisora de radio que se está escuchando.

## Modo «Principal»

Este modo permite buscar emisoras de radio manual o automáticamente mediante barrido de la franja de frecuencia seleccionada. Seleccione el modo «Frecuencia» pulsando **7**.

Para hacer un barrido de la franja de frecuencia:

- desplazarse hacia arriba o hacia abajo por las frecuencias en pasos de 0,05 Hz pulsando repetidamente **4** o **8**;
- avance o retroceda en modo automático (búsqueda) hasta llegar a la próxima emisora pulsando **3** o **9**.

Repita la operación en cada parada de la búsqueda si es necesario.

También puede girar la rueda situada en el mando de la columna de dirección para pasar a la siguiente emisora.

**Nota:** para volver a la pantalla de inicio, pulse el botón **10**.

## ESCUCHAR LA RADIO (2/4)

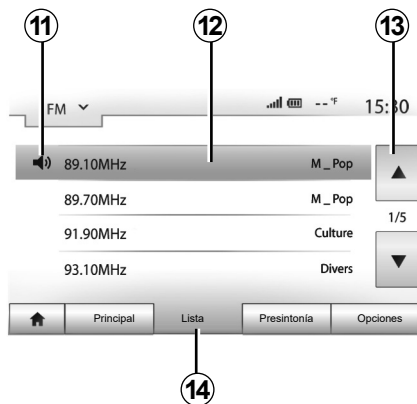

### Modo «Lista»

Seleccione el modo «Lista» pulsando **14**.

Este modo de funcionamiento permite buscar fácilmente una emisora de la que se conozca el nombre en una lista por orden alfabético (solo en banda «FM» y «DAB»).

Seleccione la emisora deseada pulsando la zona **12**.

Pulse **13** para ver todas las emisoras.

**Nota:** el **11** símbolo indica la emisora que se está escuchando.

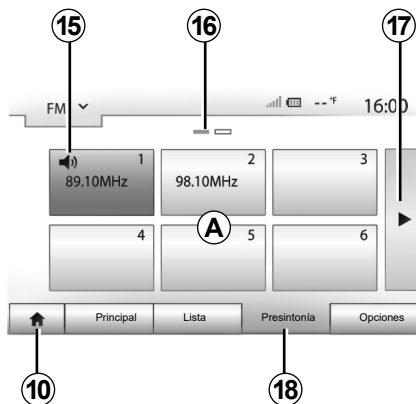

Los nombres de las emisoras de radio, cuya frecuencia no utiliza el sistema RDS, no aparecen en la pantalla. Solo su frecuencia está indicada y clasificada al final de la lista.

### Modo «Presintonía»

Seleccione el modo «Presintonía» pulsando **18**.

Este modo permite seleccionar las emisoras que haya memorizado previamente (consulte el apartado «Memorizar una emisora» en este capítulo).

Pulse una de las teclas de la zona **A** para elegir las emisoras memorizadas.

**Nota:** para volver a la pantalla de inicio, pulse el botón **10**.

### Memorizar una emisora

Seleccione una emisora de radio utilizando uno de los modos descritos anteriormente. Pulse prolongadamente una de las teclas de la zona **A**.

Se pueden memorizar hasta doce emisoras por cada gama de ondas.

**Nota:** el **15** símbolo indica la emisora que se está escuchando.

La marca **16** indica el número de páginas presentes en este apartado.

Para pasar a la página siguiente, pulse la tecla **17**.

## ESCUCHAR LA RADIO (3/4)

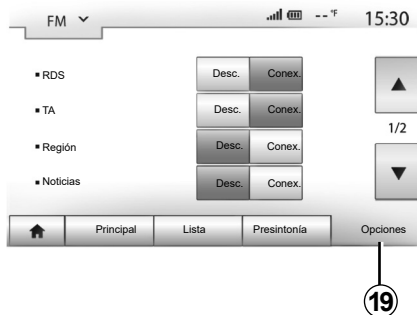

### Ajustes de la radio

Visualice el menú de los ajustes pulsando **19**. Puede activar o desactivar las funciones pulsando «Conex.» o «Desc.» (el menú de configuración cambia en función de la gama de ondas).

Las funciones disponibles son las siguientes:

- «RDS»;
- «TA» (información de tráfico);
- «Región»;
- «Noticias»;
- «AM»;
- « DLS » ;
- «Aviso»;
- «Actualizar».

### «RDS»

La función «RDS» le permite escuchar una emisora sin interrupción durante un viaje ya que trata automáticamente los cambios de frecuencia.

Se le indicará la emisora de radio que escucha con un mensaje en forma de texto, así como la información de tráfico y mensajes a lo largo de su recorrido.

En general, la información de tráfico se envía mediante «RDS».

**Nota:** no todas las emisoras de radio permiten este seguimiento.

A veces, unas condiciones de recepción malas pueden provocar cambios de frecuencia intempestivos y desagradables. En tal caso, desactive el seguimiento automático del cambio de frecuencia.

### «TA» (información de tráfico)

Cuando esta función está activada, el sistema multimedia realiza la búsqueda y la escucha automática de la información de tráfico en el momento en que es emitida por ciertas emisoras de radio «FM» y «DAB».

**Nota:** la emisión automática de información del tráfico está desactivada cuando el sistema de audio está en la gama de ondas «AM».

La información de tráfico se emite de forma automática y prioritaria, independientemente de la fuente escuchada.

Seleccione «Conex.» para activar esta función u «Desc.» para desactivarla.

## ESCUCHAR LA RADIO (4/4)

### «Región»

La frecuencia de una emisora de radio "FM" puede cambiar según la zona geográfica.

Para poder seguir escuchando la misma emisora de radio mientras cambia de región, active la función «Región» para que el sistema multimedia pueda seguir automáticamente los cambios de frecuencia.

**Nota:** sólo la emisora que se esté escuchando puede seguir el cambio de región.

**Nota:** el seguimiento solo es posible con ciertas emisoras de radio.

**Nota:** «Región» solo está disponible si la función «RDS» está activada.

A veces, unas condiciones de recepción malas pueden provocar cambios de frecuencia intempestivos y desagradables. Si es así, desactive esta función.

Seleccione «Conex.» para activar esta función u «Desc.» para desactivarla.

### «Noticias»

Cuando esta función está activada, es posible la escucha automática de noticias desde su difusión por determinadas emisoras de radio «FM» o «DAB».

Si selecciona a continuación otras fuentes, la emisión del tipo de programa elegido interrumpirá la lectura de otras fuentes.

Seleccione «Conex.» para activar esta función u «Desc.» para desactivarla.

### «AM»

Puede activar o desactivar la longitud de ondas «AM».

Seleccione «Conex.» para activar esta función u «Desc.» para desactivarla.

### «DLS»

Algunas emisoras de radio emiten información textual relativa al programa que se está escuchando (por ejemplo, el título de una canción).

### «Actualizar»

Para actualizar la lista de las emisoras de radio y obtener las más recientes, pulse «Iniciar».

**Nota:** es preferible actualizar la lista «DAB» nada más poner en marcha el sistema.



## FUENTES DE AUDIO AUXILIARES (1/3)

El sistema tiene dos tipos de entradas auxiliares:

- con una toma para la conexión de una fuente de audio externa (lector MP3, reproductor de audio, memoria USB, teléfono, etc.);
- con Bluetooth® (reproductor de audio Bluetooth®, teléfono Bluetooth®).

Para conocer la posición de entrada, consulte el capítulo referente a la «presentación de los mandos».

### Principios de funcionamiento y conexión

Existen dos tipos de conexión:

- un puerto USB;
- un puerto Jack.

Conecte el reproductor en función del tipo de aparato del que dispone.

Una vez efectuada la conexión del puerto USB o Jack, el sistema detecta automáticamente la fuente auxiliar.

**Nota:** la memoria USB utilizada debe tener el formato FAT32 y una capacidad máxima de 32GB.



### Seleccionar una fuente auxiliar

Para seleccionar una fuente de entrada, pulse **1**.

Aparece una lista de las fuentes de entrada disponibles:

- USB: unidad flash USB, reproductor MP3, teléfono, etc.;
- iPod®: dispositivo con iPod® integrado ;
- BT: dispositivos Bluetooth®;

- Vídeo: unidad flash USB (archivo MP4);
- AUX: toma Jack de 3,5 mm.

En modo de navegación o al escuchar la radio, seleccione la fuente de audio auxiliar pulsando la tecla «Inicio» y «Multimedia».

El sistema se reanuda en la última pista de audio que se escuchó.



Manipule el reproductor de audio cuando las condiciones de circulación se lo permitan.

Guarde el reproductor de audio cuando circule (hay riesgo de que sea proyectado en caso de frenazo brusco).

## FUENTES DE AUDIO AUXILIARES (2/3)

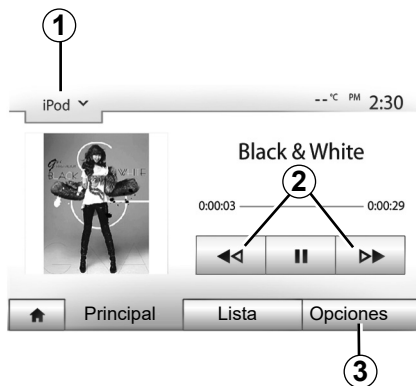

### Formatos de audio

El sistema multimedia solo reconoce los formatos MP3 y WMA.

### Lectura acelerada

Mantenga pulsado **2** para avanzar o retroceder rápidamente. La lectura se reanuda al soltar la tecla.

### Repetir

Esta función permite repetir una o todas las pistas. Pulse «**3**» y, a continuación, «Desc.», «Pista», «Carpeta» o «Todas».

### Lectura aleatoria

Esta función permite leer todas las pistas de manera aleatoria. Pulse **3** y, a continuación, «Conex.» o «Desc.».

### Entrada auxiliar: puerto USB, Bluetooth®

#### Conexión: USB y reproductor de audio digital portátil

Conecte el puerto del reproductor de audio a la toma de la entrada USB de la caja.

Una vez conectado el puerto USB del reproductor de audio digital, se visualiza el menú «USB».

**Nota:** algunos tipos de reproductores digitales no se pueden conectar.

#### Carga con el puerto USB

Una vez que el puerto USB del reproductor esté conectado al puerto USB del dispositivo, puede cargar o mantener la carga de la batería durante su utilización.

**Nota:** algunos dispositivos no recargan ni mantienen el nivel de carga de la batería cuando están conectados al puerto USB en el sistema multimedia.

### Conexión: iPod®

Enchufe el conector del iPod® a la entrada USB del dispositivo. Una vez conectado el puerto USB del iPod®, se visualiza el menú «iPod».

### Utilización

Seleccione «iPod» en la lista desplegable **1** y pulse, en la pantalla del sistema multimedia, en la lista o la pista de audio deseada.

Todas las pistas de audio del «iPod» se pueden seleccionar directamente en la pantalla del sistema multimedia.

**Nota:** una vez conectado, ya no se puede controlar directamente el «iPod». Debe utilizar las teclas del frontal del sistema.

**Nota:** utilice exclusivamente el cable iPod® para usar el iPod® al conectar el iPod® en el puerto USB.

## FUENTES DE AUDIO AUXILIARES (3/3)

### Conexión: Bluetooth®

Consulte el capítulo referente a la «conexión/desconexión de dispositivos Bluetooth®». Una vez se ha conectado el sistema Bluetooth®, se muestra el menú «BT».

### Utilización

Seleccione «BT» en la lista desplegable **1** y, a continuación, en la pantalla del sistema multimedia, pulse en la lista de reproducción o en la pista de audio deseada.

Todas las pistas de audio del dispositivo Bluetooth® se pueden seleccionar directamente en la pantalla del sistema multimedia.

**Nota:** una vez conectado, no se tiene la posibilidad de controlar directamente el reproductor de audio digital. Debe utilizar las teclas del frontal del sistema.



### Seleccionar una pista

Para seleccionar una pista de audio de una carpeta, pulse «Lista» y seleccione una pista **A** de esta lista.

Para acceder al nivel anterior en la estructura de carpetas, pulse **4**.

Por defecto, los álbumes están ordenados por orden alfabético.

Según el tipo de reproductor digital, se puede afinar la selección por carpetas y archivos.

**Nota:** es mejor utilizar una conexión USB para facilitar la búsqueda de música.

## Entrada auxiliar: toma Jack

### Conexión

Conecte la toma Jack del reproductor de audio a la toma de la entrada Jack.

### Utilización

Seleccione «AUX» en la lista desplegable **1** y, a continuación, seleccione la pista deseada en su reproductor. No se visualiza ninguna indicación sobre el nombre del artista o de la pista en la pantalla del sistema.

Para seleccionar una pista, se debe manipular directamente el reproductor de audio, con el vehículo parado.

La calidad del sonido procedente de la entrada analógica (AUX) es normalmente inferior a la calidad del sonido de fuentes digitales (USB, Bluetooth®).

## AJUSTAR EL SONIDO (1/2)



Visualice el menú de ajustes pulsando «Inicio» > «Ajustes». Pulse **2** para acceder a los parámetros del sonido.

Puede salir del menú de ajustes y volver a la página de inicio pulsando **3**.

### Ajustes del volumen en función de la velocidad («Vol/Velocidad»)

Cuando la velocidad de su vehículo sobrepasa 40 km/h, el nivel del volumen aumenta respecto al nivel original.

Ajuste la relación volumen/velocidad pulsando uno de los botones de la zona **1**.

Puede desactivar esta función presionando «Desc.».

### «Volumen»

Pulse «Conex.» o «Desc.» para activar/desactivar la función loudness que permite acentuar los graves y los agudos.

## AJUSTAR EL SONIDO (2/2)

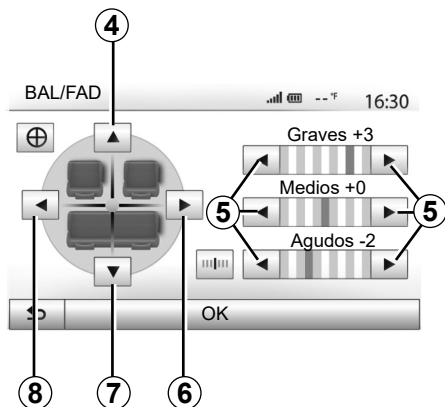

### Reparto del sonido izquierda/derecha y delante/detrás

Pulse **6** o **8** para ajustar el balance del sonido de la parte izquierda/derecha.  
Pulse **4** o **7** para ajustar el balance del sonido de la parte delantera/trasera.  
Tras haber ajustado el balance, pulse «OK» para validar.

### Graves, intermedios, agudos

Pulse las flechas **5** para ajustar los graves, los medios y los agudos.  
Una vez efectuado el ajuste, pulse «OK» para validar.



### Preferencias acústicas

Visualice el menú de preferencias acústicas pulsando **9**.

Puede ajustar el volumen de cada sonido independientemente:

- «Audio»;
- «TA»;
- «Navegación»;
- «Telefono»;
- «Timbre» (del teléfono).

Para ello, pulse «+» o «-».

Pulse **11** para reinicializar todas las preferencias acústicas.

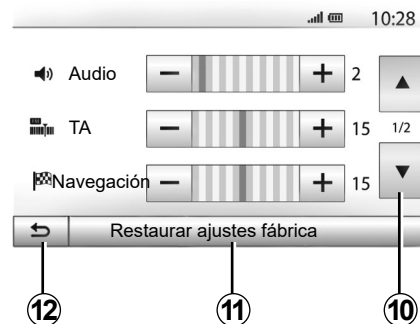

Pulse **10** para pasar a la página siguiente.

Pulse **12** para volver a la pantalla anterior.

# VÍDEO (1/2)



El sistema le permite ver vídeos mediante el uso de una unidad flash USB. Introduzca su unidad flash USB en el sistema multimedia.

En el menú «Multimedia», seleccione el modo «Vídeo» **1**.

**Nota:** es posible que algunos formatos de vídeo no sean compatibles con el sistema.

**Nota:** la memoria USB utilizada debe estar en formato FAT32 y tener una capacidad mínima de 8GB y una máxima de 32GB.

**Nota:** las fuentes de entrada descritas anteriormente pueden variar.



## Modo «Lista»

Pulse la pestaña «Lista» **2** para ver los vídeos disponibles. Seleccione el vídeo que desee ver pulsando la zona **3**. El vídeo seleccionado se reproducirá automáticamente.

## Modo «Principal»

Pulse la pestaña «Principal» **4** para iniciar el vídeo seleccionado.



Durante la reproducción de un vídeo, puede:

- pulse **8** para volver a iniciar el vídeo desde el principio, pulse **8** de nuevo para acceder al vídeo anterior;
- pausar la reproducción pulsando **7**;
- acceder al siguiente vídeo pulsando **6**;
- utilice la barra de desplazamiento **5** para desplazarse hacia arriba o hacia abajo rápidamente.

## VÍDEO (2/2)



- ver el vídeo en pantalla completa pulsando **9**;
- ajustar la luminosidad de la pantalla, pulsando **10**. Aparecerá una barra de control para permitirle efectuar el ajuste. Toque la pantalla fuera de esta barra para hacerla desaparecer y continuar la reproducción del vídeo;
- volver al menú anterior pulsando **11**.

La reproducción de vídeos solo es posible con el vehículo parado.



### Modo «Opciones»

- Pulse la pestaña «Opciones» **12** para:
- acceder a los ajustes de reproducción;
  - ver información detallada sobre el vídeo (título, género, fecha, etc.)

# EL SISTEMA DE NAVEGACIÓN

## El sistema de navegación

El sistema de navegación determina su posición y le guía gracias a la información:

- del receptor GPS,
- del mapa digitalizado.

## El receptor GPS

El sistema de navegación utiliza los satélites GPS (Global Positioning System) en órbita alrededor de la Tierra.

El receptor GPS recibe las señales emitidas por varios satélites. El sistema puede, de este modo, localizar el vehículo.

**Nota:** tras un desplazamiento sin circular de larga distancia (transbordador, transporte terrestre), el sistema puede tardar algunos minutos en recobrar un funcionamiento normal.

## El mapa digitalizado

El mapa digitalizado contiene mapas de carreteras y planos de las ciudades necesarios en el sistema.

## Memoria USB «Mapa»

Para instalar la versión más reciente, introduzca su memoria USB en un ordenador conectado a Internet. Consulte el capítulo «Actualización del mapa».

**Nota:** la memoria USB no se facilita con el sistema.

Utilice preferentemente la edición más reciente.

## Introducir la memoria USB

Conecte su unidad flash USB en el puerto USB **C** de su sistema multimedia o de su vehículo.

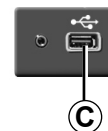



## LEER UN MAPA (1/3)

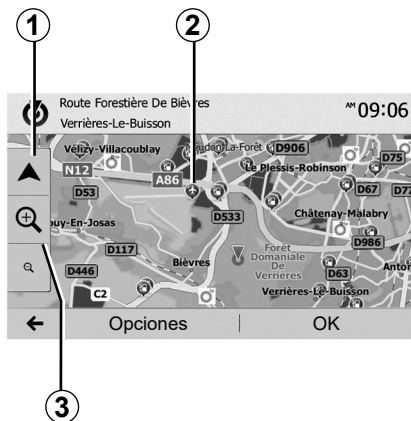

### Visualización del mapa

Para visualizar el mapa del entorno de la posición actual del vehículo, pulse «Inicio» > «Navegación».

Toque la pantalla del mapa.

Para desplazarse por el mapa de navegación, deslízelo por la pantalla en la dirección deseada. Pulse **1** para volver a la posición actual.

Pulse **3** para realizar un zoom de aumento o disminución.

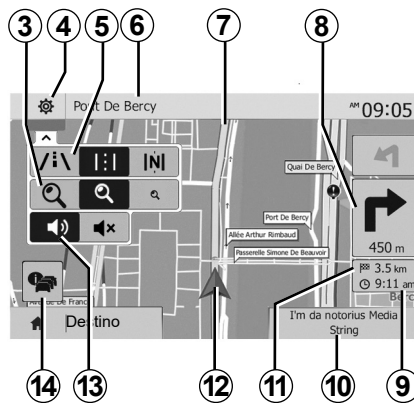

### Legenda del mapa

- 4** Opciones de visualización de navegación.
- 5** Acceso a los diferentes modos de visualización:
  - modo 3D;
  - modo 2D;
  - modo 2D Norte (la parte superior del mapa representa siempre el Norte).
- 6** Nombre de la próxima carretera principal o información sobre el próximo panel de señalización.
- 7** Itinerario calculado por el sistema de navegación.
- 8** Distancia y dirección del próximo cambio de dirección.

- 9** Hora de llegada estimada.
- 10** Fuente de audio que se está escuchando.
- 11** Distancia restante hasta el destino
- 12** Posición del vehículo en el mapa de navegación.
- 13** Activar / desactivar el guiado vocal.
- 14** Información de tráfico. Pulse esta zona para conocer los distintos incidentes presentes en su recorrido.

### Posición GPS

Esta función permite conocer la localización geográfica del lugar seleccionado (dirección / longitud / latitud).

Toque en la pantalla el punto deseado. Pulse «Opciones» y, a continuación, «Noticias» para localizar el emplazamiento exacto del punto seleccionado.

### Símbolos cartográficos

El sistema de navegación utiliza símbolos **2** para la visualización de los puntos de interés (POI). Consulte el párrafo «Visualizar los puntos de interés» del capítulo «Ajustes mapa».

## LEER UN MAPA (2/3)



15

### «Posición actual»

Esta función permite verificar los datos sobre la posición actual y buscar un POI cercano. Funciona cuando el GPS está activado.

Pulse «Opciones» en la pantalla del mapa y, a continuación, «Posición actual».

Esta pantalla recoge los siguientes datos:

- latitud,
- longitud,
- altitud,
- número de la calle;
- dirección actual.

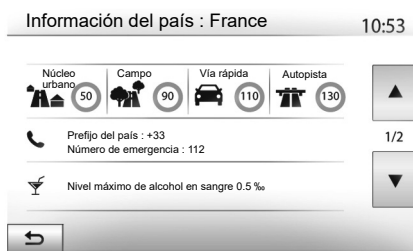

### Datos del país

Pulse **15** y, a continuación, «Información del país».

Esta función permite controlar los datos del país según su posición actual.

Esta pantalla recoge los siguientes datos:

- limitación de velocidad.

se muestran las limitaciones de velocidad de las vías rápidas. La unidad mostrada depende de los parámetros regionales activos. Si no hay ningún dato disponible, se muestra «--» en la posición del cuadro donde iría la cifra.

- Código telefónico del país;
- número de emergencias;
- restricciones legales en vigor dentro del país;
  - tasa máxima autorizada de alcohol en sangre;
  - chaleco de seguridad obligatorio;
  - extintor obligatorio;
  - obligación de encender los faros en todo momento;
  - lámparas de recambio obligatorias;
  - botiquín obligatorio;
  - triángulo de señalización obligatorio;
  - casco obligatorio para los motociclistas;
  - cadenas de nieve obligatorias en invierno;
  - cadenas de nieve recomendadas en invierno;
  - neumáticos «de nieve» obligatorios en invierno;
  - neumáticos «de nieve» recomendados en invierno.

## LEER UN MAPA 3/3)



### « Ayuda cerca »

Esta función permite pedir ayuda cercana a la posición actual.

Pulse **16** para abrir una nueva pantalla de búsqueda rápida.

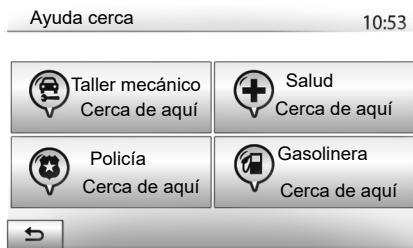

Datos de esta pantalla:

- servicios de reparación del automóvil;
- servicios sanitarios y de emergencia;
- comisarías de policía;
- gasolineras.

Para buscar un destino desde esta pantalla, consulte el capítulo «Introducir un destino» y la información del apartado «Seleccionar puntos de interés (POI)».

# INTRODUCIR UN DESTINO (1/6)

## Menú de destino

Pulse «Inicio» > «Navegación» > «Destino» para acceder al menú de destino.

El menú de destino propone distintos métodos para indicar un destino:

- introducir una dirección (completa o parcial);
- seleccionar una dirección a partir de «Puntos de interés»;
- seleccionar un destino entre los destinos anteriores;
- seleccionar una dirección a partir de los destinos favoritos;
- seleccionar un destino en el mapa;
- seleccionar una latitud y longitud.

## Introducir una dirección

Para introducir una dirección, pulse **1**.

Este apartado permite la introducción de la dirección completa o solo de una parte: país, ciudad, calle y número de calle.

**Nota:** solo se admiten las direcciones del mapa digital que son conocidas por el sistema.

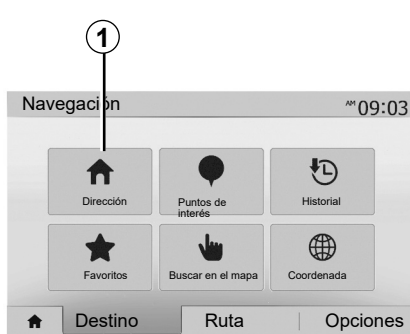

Cuando lo utilice por primera vez:

- Pulse «País»;
- introduzca, mediante el teclado, el nombre del país deseado.

Al introducir la dirección, el sistema elimina el brillo de determinados caracteres para facilitar el proceso.

El sistema puede sugerir varias listas de países si pulsa **2**. Seleccione el país deseado de las listas.

- Realice el mismo procedimiento para «Ciudad/Distrito», «Calle», «Calle transversal» y «Número de calle».



**Nota:** «Calle transversal» y «Número de calle» se pueden activar después de haber seleccionado «Calle».

**Nota:** en el momento de la introducción de la calle, no es necesario especificar el tipo de vía (calle, avenida, bulevar, etc.).

**Nota:** el sistema memoriza las últimas direcciones introducidas. Una vez que ha introducido un destino mediante la dirección, esta se mostrará en la próxima utilización.

## INTRODUCIR UN DESTINO (2/6)

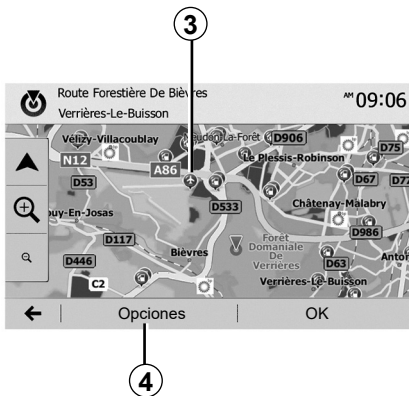

### Seleccionar puntos de interés (POI)

Puede seleccionar su destino a partir de puntos de interés.

Puede localizar un lugar de diversas maneras:

- con la función de búsqueda rápida, podrá localizar rápidamente un lugar cercano por su nombre;
- con la función de búsqueda predefinida, puede localizar tipos de lugares buscados con frecuencia con tan solo efectuar unas pulsaciones en la pantalla;
- puede localizar un lugar por su categoría.

### Búsqueda rápida de puntos de interés

La función de búsqueda rápida permite localizar rápidamente un lugar.

Pulse en un punto del mapa para buscar puntos de interés. Según su posición, se visualizarán en la pantalla uno o varios puntos 3.

Pulse 4 y, a continuación, «Puntos de interés cerca del cursor» para visualizar la lista de los puntos de interés, con su nombre y la distancia desde el lugar seleccionado.

### Buscar puntos de interés con ayuda de las categorías preprogramadas

La función de búsqueda preprogramada permite localizar rápidamente los tipos de lugares seleccionados más frecuentemente.

Pulse «Inicio» > «Navegación» > «Destino» > «Puntos de interés» para acceder a las categorías preprogramadas.

Puntos de interés

10:55



### Categorías (gasolinera / aparcamiento / restaurante)

- Si hay un itinerario activo, se buscarán los puntos de interés «Gasolinera» y «Restaurante» a lo largo de ese itinerario. El punto de interés «Aparcamiento» se busca en las inmediaciones del destino.
- Si no hay ningún itinerario activo (ningún destino seleccionado), estos puntos se buscan en las inmediaciones de la posición actual.
- Si la posición actual ya no está disponible (no hay señal GPS), estos puntos se buscan en las inmediaciones de la última posición conocida.

## INTRODUCIR UN DESTINO (3/6)



### Buscar puntos de interés por categoría

Puede buscar puntos de interés según su categoría y subcategoría.

Pulse «Inicio» > «Navegación» > «Destino» > «Puntos de interés» > «Búsqueda personaliz.».

Seleccione la zona alrededor de la cual desea buscar el lugar:

- Pulse «En una ciudad» para localizar un lugar en una población / un distrito seleccionados (la lista de resultados se ordenará según la distancia desde el centro de la población seleccionada).

- Pulse «En la ruta» para buscar en todo el itinerario activo y no en las inmediaciones de un punto determinado. Resulta de utilidad cuando desea realizar una etapa con únicamente un desvío mínimo, por ejemplo, si busca las próximas gasolineras o los restaurantes cercanos (la lista de resultados se ordena en función de la distancia requerida del desvío).

- Pulse «Cerca de mi posición» para realizar una búsqueda en las inmediaciones de la posición actual o, si esta no estuviera disponible, en las inmediaciones de la última posición conocida (la lista de resultados se ordena según la distancia desde esta posición).

- Pulse «Cerca del destino» para localizar un lugar en las inmediaciones del destino del itinerario activo (la lista de resultados se ordena según la distancia desde el destino).



### Seleccionar un destino entre los destinos anteriores

Pulse **5** para localizar un destino previamente definido.

## INTRODUCIR UN DESTINO (4/6)

### Seleccionar una dirección entre los destinos favoritos

Puede encontrar el destino entre los destinos favoritos. Para utilizar esta función de forma más eficaz, se recomienda memorizar previamente los destinos frecuentes.

En primer lugar, memorice los destinos favoritos buscando su dirección. Consulte el capítulo «Gestionar favoritos».

Pulse «Inicio» > «Navegación» > «Destino» > «Favoritos» para visualizar la lista de los destinos favoritos.

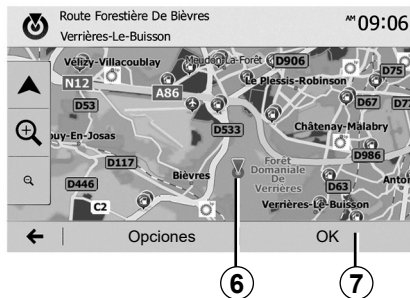

### Seleccionar un destino en el mapa

Esta función permite localizar un destino en el mapa.

- Pulse «Inicio» > «Navegación» > «Destino» > «Buscar en el mapa» para seleccionar el destino en el mapa;
- a continuación, pulse en el mapa en el punto que desea definir como destino. El punto **6** aparece;
- pulse «**7**» para confirmar.

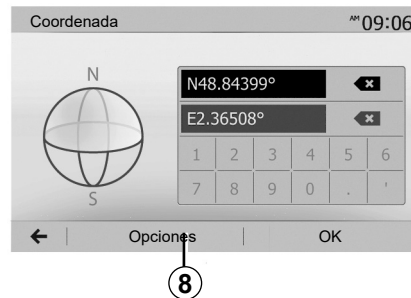

### Introducir las coordenadas del destino

Esta función permite buscar un destino introduciendo sus coordenadas.

Pulse «Inicio» > «Navegación» > «Destino» > «Coordenada».

Puede introducir los valores de latitud y longitud en uno de los formatos siguientes: grados decimales; grados y minutos decimales; o grados, minutos y segundos decimales.

Pulse **8** y, a continuación, UTM para introducir las coordenadas en formato UTM.

# INTRODUCIR UN DESTINO (5/6)

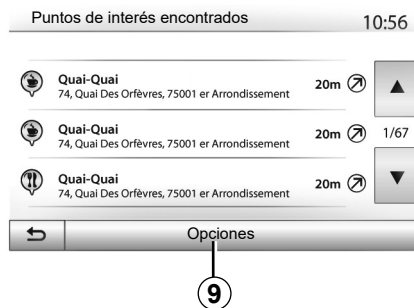

## Ordenar la lista

Los resultados de una búsqueda de destino por punto de interés, el histórico o los favoritos pueden ordenarse por su nombre y distancia. Si hay un itinerario activo, los resultados pueden ordenarse según el desvío necesario. Pulse **9** para visualizarlos en el mapa.

## Localizar un destino por su nombre

Si selecciona un destino por punto de interés, histórico o favoritos, puede realizar una búsqueda del destino en la lista por su nombre. Pulse «Buscar» e introduzca el nombre mediante el teclado.

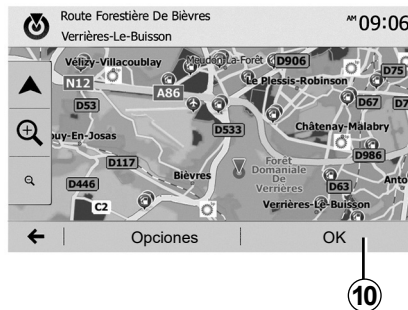

## Validar el destino

Existen varias opciones en la pantalla antes de confirmar un destino:

- «OK»;
- «Opciones».

Comienza una cuenta atrás de 10 segundos. Si durante ese tiempo no realiza ninguna acción, el guiado comenzará automáticamente.

### «OK»

- Si no hay un itinerario activo (ningún destino seleccionado), pulse **10** para confirmar el destino como nuevo itinerario.



- Si ya existe un itinerario activo, puede seleccionar el destino como un nuevo itinerario o como una etapa. Pulse **10** y, a continuación, «Nueva ruta» o «Etapa».

### «Opciones»

**Antes de terminar la cuenta atrás de 10 segundos**, aparecen en la pantalla las opciones siguientes:

### «Rutas alternativas»

Pulse **11** para cambiar o modificar el itinerario.



## INTRODUCIR UN DESTINO (6/6)

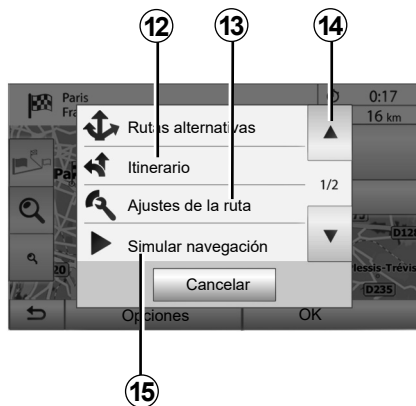

### «Itinerario»

Pulse **12** para ver en detalle su itinerario. Consulte el capítulo «Guiado».

### «Ajustes de la ruta»

Pulse **13** para ajustar el recorrido en función de las carreteras y el modo de itinerario deseado.

### «Simular navegación»

Pulse **15** para que se realice una simulación del itinerario seleccionado. Consulte el capítulo «Guiado».

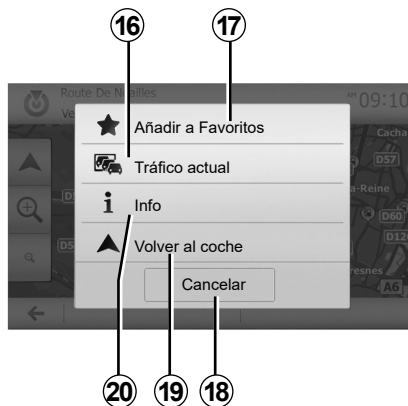

### «Tráfico actual»

Esta función permite obtener información sobre los incidentes de circulación existentes en su trayecto o cerca de su posición. Para acceder, pulse **14** y seleccione «Tráfico actual».

### «Opciones»

Al finalizar la cuenta atrás de los **10 segundos**, aparecen en la pantalla las opciones siguientes:

#### «Añadir a Favoritos»

Pulse **17** para memorizar el destino seleccionado como destino favorito.

#### «Tráfico actual»

Pulse **16** para obtener información sobre los incidentes de circulación existentes en su trayecto o cerca de su posición.

#### «Noticias»

Pulse **20** para consultar la dirección, la latitud, la longitud y el número de teléfono de un punto de interés (solo está activo tras seleccionar un punto de interés).

#### «Volver al coche»

Pulse **19** para volver a la posición actual del vehículo.

**Nota:** Para cerrar la ventana «Opciones», pulse **18**.

## GUIADO (1/6)

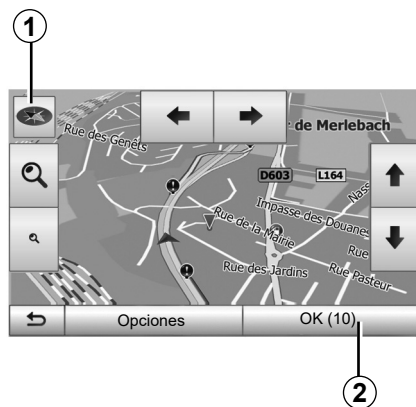

### Activar el guiado

Pulse **2** o espere diez segundos tras introducir un destino. El guiado comienza.

**Nota:** en cualquier momento se puede interactuar con el mapa deslizando en la dirección deseada o pulsando en la pantalla.

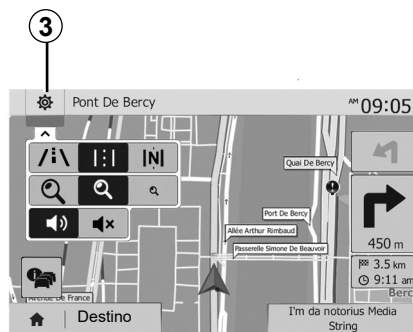

### Pantallas de guiado

El sistema propone varias opciones de mapa de navegación.

Pulse **3** para cambiar la visualización del mapa y abrir el menú desplegable. A continuación, seleccione entre los diferentes modos de visualización propuestos:

- 2D;
- 3D;
- 2D Norte.

También puede cambiar la visualización del mapa pulsando en la brújula **1** en el mapa.

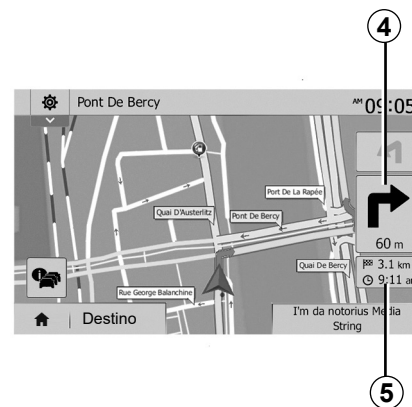

### Modo pantalla completa (2D, 3D o 2D norte)

Este modo le permite visualizar el mapa de navegación en la totalidad de la pantalla.

Los datos sobre la hora de llegada y la distancia restante hasta el destino se indican en **5**.

La indicación sobre el próximo cambio de dirección se sitúa en **4**.



## GUIADO (3/6)

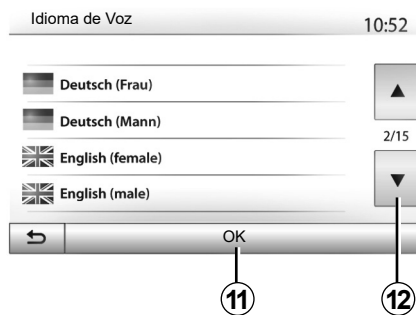

### Cambiar el idioma del guiado vocal

Pulse «Inicio» > «Navegación» > «Opciones» > «Ajustes» para cambiar el idioma de guiado.

Puede consultar la lista de idiomas pulsando **12**. Seleccione el idioma deseado y a continuación pulse **11** para confirmar.

Para configurar el sonido del guiado vocal, consulte el apartado «Preferencias acústicas» del capítulo «Ajustar el sonido».

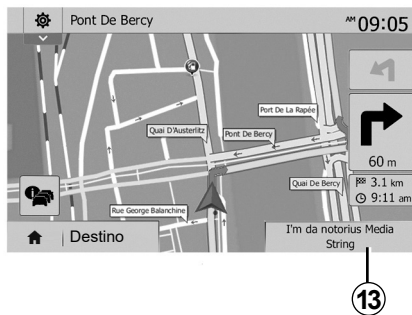

### Escuchar la radio durante el guiado vocal

Si se escucha la radio cuando está activado el guiado vocal y antes de cada cambio de dirección, el sistema cortará el sonido de la radio hasta el paso de la intersección.

Puede acceder a la pantalla de escucha de una emisora de radio durante la navegación pulsando **13**. Para volver a la pantalla de navegación pulse **14**. Para volver al menú principal, mantenga pulsado **14** durante tres segundos, aproximadamente.



### Detalles sobre el itinerario

Esta función permite visualizar el itinerario.

Pulse «Inicio» > «Navegación» > «Itinerario» después de haber introducido un destino.

Se le proponen seis opciones:

- «Editar ruta»;
- «Evitar»;
- «Vista general»;
- «Cancelar ruta»;
- «Rutas alternativas»;
- «Itinerario».

## GUIADO (4/6)



### Vista previa del itinerario

Pulse «Inicio» > «Navegación» > «Itinerario» > «Vista general» para que se muestre un mapa con una visión general del itinerario activo.

Se incluirá la siguiente información:

- nombre y / o dirección del destino;
- duración total del trayecto;
- distancia total del itinerario;

- puntos y zonas especiales del itinerario (peajes, vías de pago, autopistas, etc.);
- itinerarios alternativos (por ejemplo: «Corta», «Rápido», «Económico»).

Pulse **15** para ver las siguientes opciones:

- «Advertencias»;
- «Ajustes de la ruta»;
- «Ajustes de mapa»;
- «Ajustes de voz»;
- «Formato coordenadas»;
- «GPS»;
- «Actualizaciones de mapas»;
- «Tráfico».

**Nota:** para obtener más información, consulte la página siguiente.

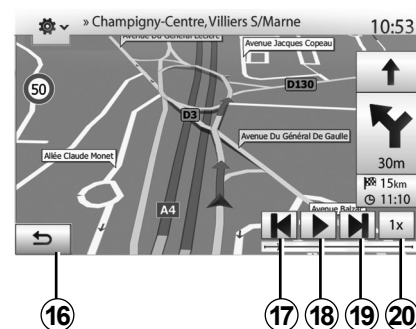

### «Simular navegación»

Pulse «Inicio» > «Navegación» > «Itinerario» > «Vista general» > «Opciones» > «Simular navegación» para simular el recorrido que va a realizar hasta el destino.

- Pulse **18** para iniciar o interrumpir la simulación.
- Pulse **20** para aumentar la velocidad de la simulación.
- En todo momento, se puede detener la simulación del recorrido seleccionando la tecla **16**.
- Para pasar a la maniobra anterior/siguiente, pulse **17** o **19**.

## GUIADO (5/6)

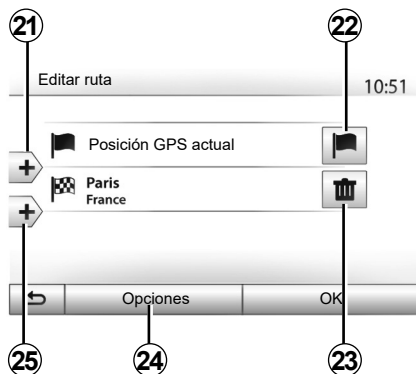

### Etapas y destinos

Pulse «Inicio» > «Navegación» > «Itinerario» > «Editar ruta» para modificar el itinerario añadiendo, modificando o suprimiendo etapas.

Pulse **21** para añadir etapas y, a continuación, **25** para añadir un nuevo destino. Hay diversos métodos para indicar un destino: consulte el capítulo «Introducir un destino».

- Pulse **23** para eliminar un destino.
- Pulse **24** para reorganizar la lista.
- Pulse **22** para modificar la dirección de comienzo del itinerario.

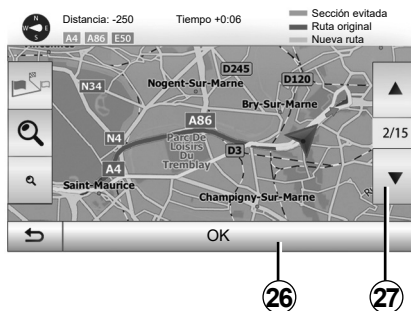

### Rodeos

Pulse «Inicio» > «Navegación» > «Itinerario» > «Evitar» para tomar un desvío. Pulse una zona de la lista en función del desvío deseado.

Para cambiar de zona, pulse **27**.

Confirme el nuevo itinerario pulsando **26**.

### Cancelar el itinerario

En todo momento, puede detener un guiado en curso.

Pulse «Inicio» > «Navegación» > «Itinerario» > «Cancelar ruta» para cancelar el itinerario activo.

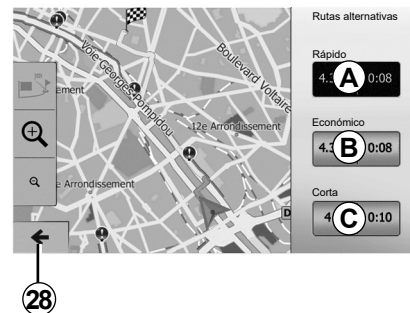

### Itinerarios alternativos

Este apartado permite modificar el método de planificación de itinerario. Hay tres modos disponibles:

- «Rápido»;
- «Económico»;
- «Corta».

Consulte el apartado «Configuración del itinerario» del capítulo «Ajustes de navegación».

Pulse «Inicio» > «Navegación» > «Itinerario» > «Rutas alternativas» y después pulse **A**, **B** o **C** para confirmar el nuevo itinerario. Pulse **28** para volver a la pantalla anterior.

## GUIADO (6/6)

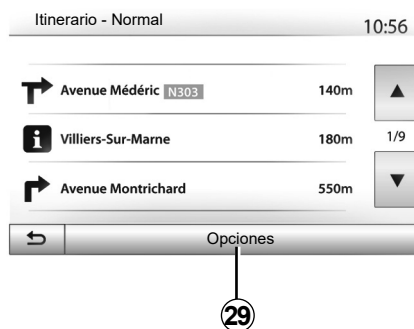

### «Itinerario»

Esta función permite visualizar la hoja de ruta. Se muestran más detalles sobre el recorrido:

- flechas de cambio de dirección;
- número de la carretera;
- distancia antes de un desvío.

Pulse **29** para ordenar los detalles del itinerario según los siguientes criterios:

- Resumen.

Visualiza únicamente los principales elementos del trayecto (punto de partida y de destino), la distancia total, el tiempo restante y la hora de llegada.

- Descripción estándar.

Se muestran todas las maniobras y detalles de los paneles, los números y denominaciones de las carreteras y la distancia. Se indican también datos y avisos, como las denominaciones de etapas definidas por el conductor, restricciones (de acceso y de maniobra), preferencias de usuario ignoradas, etc.

- Lista de carreteras.

Se detalla el itinerario con los números y denominaciones de las carreteras. Se muestran, asimismo, la longitud, la dirección media y la duración del trayecto. Los elementos del trayecto no se incluyen en este modo.

### «Ajustes de la ruta»

En este apartado, puede elegir los parámetros del itinerario. Consulte el apartado «Configuración del itinerario» del capítulo «Ajustes de navegación».

# AJUSTES MAPA

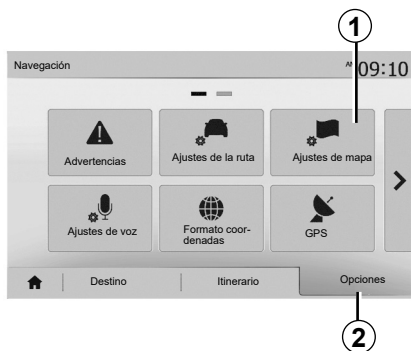

En el menú de navegación, pulse **2** y después **1** para acceder al menú de ajustes del mapa.

## Ajustar el modo de visualización

Esta función permite cambiar la visualización del mapa entre una vista en perspectiva 3D, una vista de arriba a abajo 2D o una vista con el norte siempre en la parte superior.

Pulse «3D», «2D» o «2D Norte».

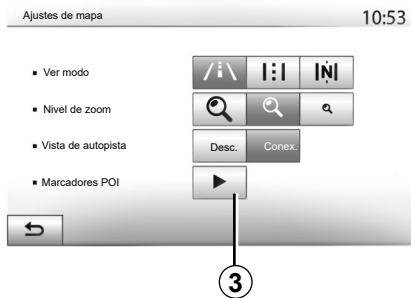

## Ajustar el punto de vista

Esta función permite ajustar el zoom de base y la inclinación. Pulse el zoom deseado entre los tres niveles disponibles.

## Vista de autopista

Esta función permite activar / desactivar la vista de autopista.

Pulse «Conex.» para activar la función o «Desc.» para desactivarla.

## Visualizar los puntos de interés

Puede elegir visualizar ciertos puntos de interés (visibles a escala 100 m) en el mapa.

Para acceder directamente a esta función, pulse **3** para ver los puntos de interés en el mapa:

- alojamiento;
- aeropuerto;
- automóvil;
- comercio;
- restauración;
- ...

Pulse «Conex.» o «Desc.» para mostrar u ocultar los puntos de interés.

Introduzca el nombre del punto de interés para abrir la lista de subcategorías.

**Nota:** en los países para los que no hay cartografía disponible puede desactivar la función de navegación. En «Inicio» > «Ajustes» > «Sistema», pulse «Desc.» frente a «Navegación» para desactivar la función de navegación.



# ADMINISTRAR FAVORITOS (1/2)



## Crear una entrada

Pulse "Inicio" > "Navegación" > "Destino" para acceder al menú de destino. Dispone de varios métodos para introducir un destino:

- «Dirección»: consulte el apartado «Introducir una dirección» del capítulo «Introducir un destino».
- «Puntos de interés»: consulte el apartado «Seleccionar un punto de interés (POI)» del capítulo «Introducir un destino».

- «Historial»: consulte el apartado «Seleccionar un destino anterior» del capítulo «Introducir un destino».
- «Favoritos»: acceda a destinos memorizados.
- «Buscar en el mapa»: consulte el apartado «Seleccionar un destino en el mapa» del capítulo «Introducir un destino».
- «Coordenada»: consulte el apartado «Introducir las coordenadas de un destino» del capítulo «Introducir un destino».

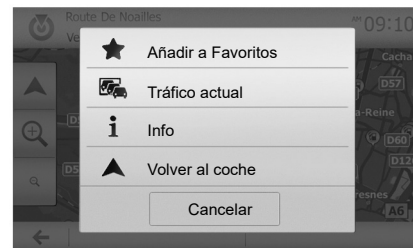

En cualquier caso, una vez se ha validado la dirección, el sistema la localiza en el mapa. Pulse «Opciones» y, a continuación, «Añadir a Favoritos» para añadir el destino a Favoritos.

Antes de guardar un destino entre los favoritos puede cambiarle el nombre con el teclado digital.

## ADMINISTRAR FAVORITOS (2/2)



### Ordenar la lista

Puede ordenar la lista de destinos favoritos por nombre, por distancia o mostrarlos todos en el mapa. Pulse «Opciones».

### Eliminar los destinos favoritos

Pulse en el destino favorito que desea eliminar. Pulse «Opciones», «Borrar favorito» y confirme la selección pulsando «Borrar».

Para eliminar todos los destinos favoritos, pulse «Opciones» y, a continuación, «Borrar todo». Confirme esta eliminación pulsando «Borrar todo».

### Buscar un destino favorito

Con esta función puede buscar por el nombre un destino favorito de la lista.

Pulse «Buscar» e introduzca, mediante el teclado, el nombre del destino favorito.

# AJUSTES DE NAVEGACIÓN (1/4)



La pestaña «Opciones» en la parte inferior del menú «Navegación» permite cambiar la visualización del mapa o los parámetros de navegación.

## «Advertencias»

Este apartado permite configurar las advertencias.

### Advertencia en caso de exceso de velocidad

Los mapas pueden contener información sobre los límites de velocidad de los tramos de carretera. El sistema puede indicarle si sobrepasa el límite actual.

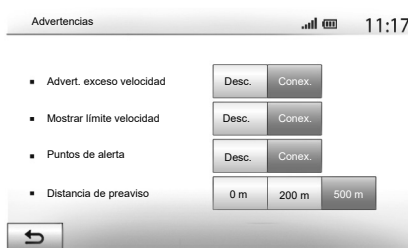

Según la región, esta información puede no estar disponible o no ser totalmente correcta para todas las carreteras del mapa.

Están disponibles los siguientes tipos de alerta:

- pitido: se emite una advertencia no verbal cuando se sobrepasa el límite de velocidad autorizado;
- advertencia visual: cuando se sobrepasa, se muestra en rojo y parpadeando el límite de velocidad actual.

Pulse «Conex.» o «Desc.» para activar o desactivar la advertencia.

### Límite de velocidad siempre visible

La visualización del límite de velocidad del tramo de carretera tomada se activa o desactiva pulsando «Conex.» o «Desc.».

### Advertencias de punto de alerta

Cuando el conductor atraviesa una zona que exige una mayor atención, aparece en la pantalla una señal de advertencia visual acompañada de una señal acústica. Estas zonas peligrosas se corresponden con los tramos del recorrido en los que los conductores deben ser más prudentes. Pueden ser permanentes o temporales. Esta función se puede activar o desactivar.

### Distancia de pre-alerta

Puede elegir, entre varias opciones, la distancia de una zona de peligro a la que desea que se emita la alerta.

En algunos países es ilícito descargar y activar la opción de las zonas peligrosas y puede ser considerado como una infracción a la normativa.

# AJUSTES DE NAVEGACIÓN (2/4)



## «Ajustes de la ruta»

Esta función permite definir la manera de calcular los itinerarios.

### «Método de planificación de ruta»

Este sistema propone tres criterios de cálculo de itinerario:

- «Rápido»: indica un itinerario rápido, si puede circular al límite de velocidad o casi en todas las carreteras;
- «Corta»: indica un itinerario corto para reducir al mínimo la distancia que se debe recorrer;

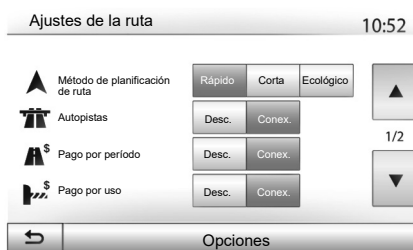

- «Ecológico»: este modo ofrece un equilibrio entre los modos rápido y corto. Permite ganar cierta distancia circulando durante algo más de tiempo. El itinerario calculado será probablemente más corto que la solución rápida, pero no mucho más lento.

### «Autopistas»

Puede evitar las autopistas cuando conduzca un vehículo lento o remolque otro vehículo.

## «Pago por período»

Puede autorizar o desautorizar la utilización de carreteras cuyo uso requiere la compra de una autorización especial para un determinado periodo.

## «Ruta de peaje»

Puede autorizar o desautorizar el uso de vías de peaje.

## «Transbordadores»

Puede autorizar o desautorizar el uso de todo tipo de transbordadores, embarcaciones y trenes.

## «Bus-VAO»

Esta función permite visualizar las carreteras destinadas únicamente a conductores que comparten coche.

## «Vías no asfaltadas»

Puede autorizar o desautorizar el uso de caminos de tierra.



Por razones de seguridad, efectúe estas operaciones con el vehículo parado.

## AJUSTES DE NAVEGACIÓN (3/4)



### «Ajustes de mapa»

Consulte el capítulo «Ajustes mapa».

### «Ajustes de voz»

Esta función permite modificar el idioma del guiado vocal. Consulte el capítulo «Guiado» de este manual.

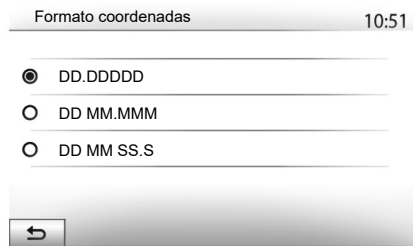

### «Formato coordenadas»

Esta función permite modificar el formato de las coordenadas.

Este sistema ofrece tres tipos de formato.

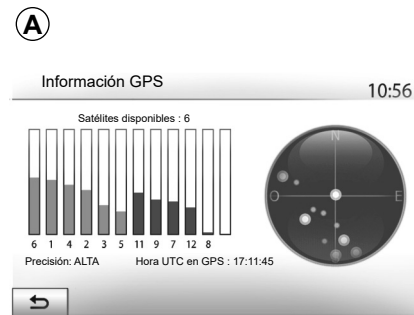

### GPS

Esta función permite controlar el estado de los satélites GPS.

Pulse GPS para ver los datos del GPS (pantalla A).



#### Precauciones que conciernen a la navegación

La utilización del sistema de navegación no exime, en ningún caso, al conductor de mantener la atención durante la conducción del vehículo.

# AJUSTES DE NAVEGACIÓN (4/4)



## «Actualizaciones de mapas»

Esta función permite controlar las fechas de las últimas actualizaciones efectuadas.

## «Tráfico»

Esta función permite activar o desactivar el «Info de tráfico», la señalización de los diferentes tipos de incidencias y gestionar los itinerarios alternativos en caso de accidentes o embotellamientos.



## «Info de tráfico»

Puede activar o desactivar la visualización de las alertas de los diferentes incidentes que se encuentren en su itinerario.

## «Desvío»

Esta función permite ahorrar tiempo, en caso de que se produzca un incidente en el recorrido, proponiendo un itinerario alternativo.

El sistema multimedia le solicitará que seleccione el tiempo por encima del cual le sugerirá un nuevo itinerario tomando un desvío para ahorrar tiempo.

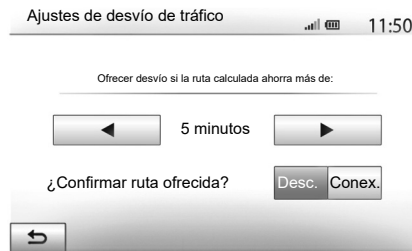

## «Tipos de eventos»

Esta función permite elegir los tipos de incidencias que se visualizarán durante la navegación:

- «Todos los eventos»;
- «Eventos de tráfico»;
- «Cierre y bloqueo»;
- «Accidente»;
- ...



Por razones de seguridad, efectúe estas operaciones con el vehículo parado.

# DRIVING ECO<sup>2</sup>



## Acceder al menú Driving eco<sup>2</sup>

En el menú principal, pulse «Vehículo» y, a continuación, «Driving eco<sup>2</sup>».

El menú «Driving eco<sup>2</sup>» permite acceder a la siguiente información:

- «Inf. recorrido»;
- «Clasific. Eco»;
- «Eco coaching».

### «Eco coaching»

Este menú evalúa su estilo de conducción y le da los consejos más adecuados para optimizar su consumo de carburante.



### «Inf. recorrido»

En este menú puede visualizar los datos registrados durante el último recorrido:

- «Consumo medio»;
- «Velocidad media»;
- «Distancia sin consumo».

**Nota:** puede restablecer los datos pulsando **1**.



### «Clasific. Eco»

Este menú permite obtener una nota global sobre 100. Cuanto mayor es la nota, mejor es su comportamiento como ecoconductor.

- Rendimiento medio de aceleración (zona **A**);
- rendimiento medio de cambio de velocidad (zona **B**);
- rendimiento medio de anticipación de frenada (zona **C**).

## INFO 4X4

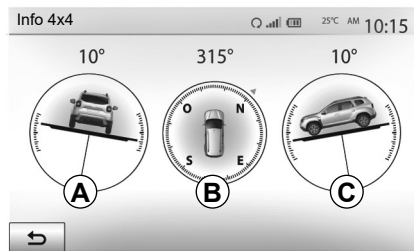

### Acceda al menú “Info 4x4”.

En el menú principal, pulse “Vehículo” y, a continuación, “Info 4x4”.

La función “Info 4x4” le permite visualizar la información siguiente de su vehículo:

- Ángulo de convergencia (dirección) de las ruedas, en tiempo real (zona **A**);
- Dirección, mediante un compás (zona **B**);

– Ángulo horizontal (inclinación) en grados, en tiempo real (zona **C**).

**Nota:** los valores de los ángulos que se muestran en la pantalla pueden diferir de los valores reales en uno a tres grados.

**Nota:** la pantalla se actualiza cada segundo aproximadamente.



# ACOPLAR, DESACOPLAR DISPOSITIVOS BLUETOOTH® (1/4)

## Emparejar un nuevo teléfono Bluetooth®

Para utilizar el sistema manos libres, debe acoplar su móvil Bluetooth® al vehículo cuando lo vaya a utilizar por primera vez.

El acoplamiento permite al sistema reconocer y memorizar un teléfono Bluetooth®. Puede acoplar hasta cinco smartphones, pero solo puede conectarse uno de ellos cada vez al sistema manos libres.

El emparejamiento se efectúa directamente tanto a través del sistema multimedia como a través de su teléfono.

Asegúrese de que el sistema y el smartphone estén encendidos y también de que el Bluetooth® de su smartphone esté activado, visible e identificable por los demás dispositivos (consulte el manual de su teléfono para obtener información complementaria).

En función de la marca y del modelo del teléfono, las funciones de manos libres pueden ser total o parcialmente incompatibles con el sistema del vehículo.



## Acoplar un teléfono Bluetooth® desde el sistema multimedia

- Active la conexión Bluetooth® del teléfono;
- pulse «Ajustes» > «Conectividad» > «Buscar dispositivos Bluetooth»;
- Asegúrese de que el teléfono esté activado y visible en el espacio de vinculación Bluetooth®;
- seleccione su teléfono en la lista de periféricos encontrados por el sistema;
- Se visualizará un mensaje en la pantalla de su teléfono.

Si desea una lista de los teléfonos compatibles, consulte el sitio <https://easycconnect.renault.com>.



Por razones de seguridad, efectúe estas operaciones con el vehículo parado.

## ACOPLAR, DESACOPLAR DISPOSITIVOS BLUETOOTH® (2/4)

Según el teléfono, pulse «Emparejar», «Acoplar» o «Conectarse» para autorizar el acoplamiento.

- Según el teléfono, marque en el teclado del teléfono el código mostrado en la pantalla del sistema multimedia;
- Aparecerá un segundo mensaje en la pantalla de su teléfono proponiendo el emparejamiento automático con el sistema multimedia en próximas utilizations. Acepte esta autorización para no repetir más estos pasos.

Según el teléfono, es posible que el sistema le solicite que confirme la transferencia de la agenda del teléfono y el registro de llamadas al sistema multimedia durante el emparejamiento.

Acepte la opción de compartir si desea disponer de esta información en el sistema multimedia. También puede autorizar compartir de forma automática la agenda del teléfono y el registro de llamadas para que el sistema los transfiera automáticamente durante el emparejamiento siguiente.

**Nota:** La memoria del sistema es restringida y es posible que no se pueda importar todos los contactos.

A partir de ahora su smartphone está acoplado al sistema multimedia.

**Nota:** El tiempo de acoplamiento varía en función de la marca y del modelo del teléfono.

Si el acoplamiento falla, repita la operación. Si el sistema multimedia no localiza su teléfono mientras busca dispositivos Bluetooth®, consulte el manual de su teléfono.

## ACOPLAR, DESACOPLAR DISPOSITIVOS BLUETOOTH® (3/4)

### Emparejar un teléfono Bluetooth® al sistema multimedia desde el teléfono

- Active la conexión Bluetooth® del teléfono y del sistema;
- en el menú principal de Media Nav Evolution, pulse «Ajustes» > «Conectividad» > «Autorización de dispositivo externo». De esta manera, el sistema se mantendrá visible para los otros teléfonos Bluetooth®;
- aparecerá un mensaje en la pantalla mostrando una contraseña y el tiempo restante durante el que el sistema permanecerá visible.
- desde el teléfono, visualice la lista de los dispositivos Bluetooth® disponibles;
- Seleccione el sistema multimedia «Media Nav Evolution» entre los dispositivos disponibles durante el tiempo establecido y, según su smartphone, marque en el teclado del teléfono la contraseña visualizada en la pantalla del sistema.

Aparecerá un mensaje en la pantalla de su teléfono para indicarle que a partir de ese momento ha quedado emparejado con el sistema multimedia Media Nav Evolution.

**Nota:** El tiempo de acoplamiento varía en función de la marca y del modelo del teléfono.

Si el acoplamiento falla, repita la operación.

Cuando se enciende el sistema «Media Nav Evolution», el último teléfono acoplado se conectará automáticamente.



Su sistema manos libres tiene por único fin facilitar la comunicación disminuyendo los factores de riesgo sin eliminarlos totalmente. Debe respetar obligatoriamente las leyes del país en el que se encuentre.

# ACOPLAR, DESACOPLAR DISPOSITIVOS BLUETOOTH® (4/4)

## Desacoplar un teléfono Bluetooth® del sistema Media Nav Evolution

El desacoplamiento permite eliminar un teléfono de la memoria del sistema de manos libres.

En el menú principal, pulse «Ajustes» > «Conectividad» y, a continuación, «Ver lista de dispositivos Bluetooth». Pulse en el icono de la «papelera» **1** situado enfrente del nombre del smartphone que desee eliminar de la lista. Valide su opción pulsando «OK».

## Desacoplar todos los teléfonos Bluetooth® del sistema Media Nav Evolution

También puede eliminar de la memoria del sistema manos libres todos los teléfonos previamente acoplados. En el menú principal, pulse «Ajustes» > «Conectividad» > «Ver lista de dispositivos Bluetooth», a continuación, «Opciones» y finalmente «Borrar todo». Confirme la supresión de todos los teléfonos acoplados pulsando «OK».



### «Cambiar clave»

Puede personalizar la contraseña de cuatro dígitos del sistema que permite el acoplamiento de los teléfonos Bluetooth®.

Desde el menú principal, pulse «Ajustes» > «Bluetooth» > «Cambiar clave».

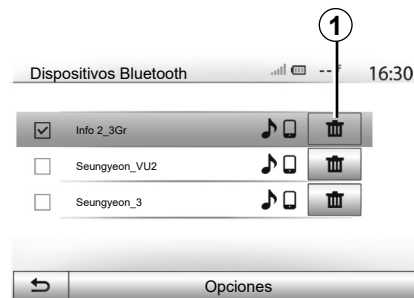

### «Smartphone»

Esta función disponible en la segunda página del menú «Conectividad» permite acceder a una ayuda para la activación y el funcionamiento del mando vocal (consulte el capítulo «Utilización del mando vocal»).

# CONECTAR, DESCONECTAR DISPOSITIVOS BLUETOOTH® (1/2)

## Conectar un teléfono Bluetooth® acoplado

No se podrá conectar ningún teléfono al sistema de telefonía manos libres si no ha sido previamente acoplado. Consulte el capítulo «Acoplar / desacoplar dispositivos Bluetooth®».

Su teléfono debe estar conectado al sistema de telefonía manos libres para acceder a todas sus funciones.

### Conexión automática

Al ponerse en marcha, el sistema de telefonía manos libres busca los teléfonos previamente acoplados que se encuentren cerca del vehículo (esta búsqueda puede llevar un minuto). Se conectará automáticamente al último teléfono conectado si:

- la conexión Bluetooth® del teléfono está activada;
- durante el acoplamiento, ha autorizado la conexión automática del teléfono con el sistema.

**Nota:** si una comunicación está en curso en el momento de la conexión, se transfiere automáticamente a los altavoces del vehículo.

**Nota:** preferentemente, durante el aparejamiento con el sistema, acepte y deje que aparezcan en su teléfono la totalidad de mensajes para que el reconocimiento automático de dispositivos se realice sin impedimentos.

### Conexión manual

Desde el menú principal, efectúe las manipulaciones siguientes:

- Pulse «Teléfono»;
- Pulse «Ver lista de dispositivos Bluetooth»;
- seleccione el nombre del teléfono que desea conectar.

Su teléfono está conectado al sistema multimedia.

## Fallo en la conexión

En caso de conexión fallida, por favor, compruebe que:

- el dispositivo está encendido,
- el dispositivo está configurado para aceptar la solicitud de conexión automática del sistema;
- la batería de su dispositivo no está descargada,
- su dispositivo se ha acoplado previamente al sistema manos libres,
- la función Bluetooth® del dispositivo y del sistema está activada.

**Nota:** el uso prolongado de su sistema manos libres descargará con mayor rapidez la batería de su dispositivo.

# CONECTAR, DESCONECTAR DISPOSITIVOS BLUETOOTH® (2/2)

## Cambiar el teléfono conectado

Puede conectar o desconectar en cualquier momento un dispositivo Bluetooth®.

En el menú principal pulse «Disp. Multim.» y , a continuación, «Ajustes» y «Lista de dispositivos».

Pulse en el dispositivo que se va a conectar y confirme pulsando «OK».

Aparece una pequeña muesca **1** frente al nombre de su teléfono para indicarle que la conexión ha sido establecida correctamente.



## Desconectar un teléfono conectado

Para desconectar un teléfono de Media Nav Evolution, pulse en el nombre del dispositivo. La pequeña muesca **1** desaparece.

Si se encuentra en medio de una comunicación en el momento de la desconexión del teléfono, la comunicación se transferirá automáticamente al teléfono.

# UTILICE EL RECONOCIMIENTO DE VOZ (1/3)

## Presentación

Su sistema multimedia le permite utilizar determinadas funciones en el sistema multimedia y en su teléfono mediante el reconocimiento de voz. Ello le permite utilizar su teléfono sin retirar las manos del volante.

**Nota:** la posición del botón de reconocimiento de voz puede variar (mando del volante, mando de la columna de dirección de su vehículo o pantalla del sistema multimedia).

**Nota:** durante la utilización del reconocimiento de voz, el idioma utilizado por el sistema será el que tenga definido en su teléfono.

**Nota:** se visualiza un mensaje en el sistema multimedia si su smartphone no tiene la función de reconocimiento de voz.

## Activación del reconocimiento de voz del teléfono con el sistema multimedia

Para activar el sistema de reconocimiento de voz de su teléfono, deberá:

- captar la señal 3G, 4G o el Wifi con el smartphone;
- activar el Bluetooth® del smartphone y mantenerlo visible para los otros dispositivos (consulte el manual de utilización del teléfono);
- acoplar y conectar el smartphone al sistema multimedia (consulte el capítulo referente a «acoplar, desacoplar los dispositivos Bluetooth®»).

Mantenga pulsado el botón de reconocimiento de voz  para su activación.

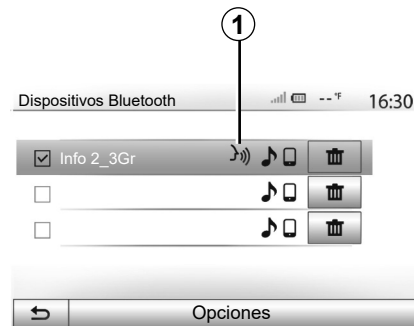

**Nota:** la marca **1** en el menú «Ajustes» > «Conectividad» y, a continuación, «Ver lista de dispositivos Bluetooth» indica que el reconocimiento de voz de su smartphone es compatible con el sistema multimedia.

## UTILICE EL RECONOCIMIENTO DE VOZ (2/3)

**A**



Una señal acústica junto con la imagen de la pantalla **A** indican que el reconocimiento de voz está activo.

Hable en voz alta y clara.

**Nota:** el sistema de reconocimiento de voz de su smartphone solo le permite utilizar algunas funciones de su teléfono. No permite interactuar con las otras funcionalidades del sistema multimedia, como la radio, el Driving eco2, etc.

**B**

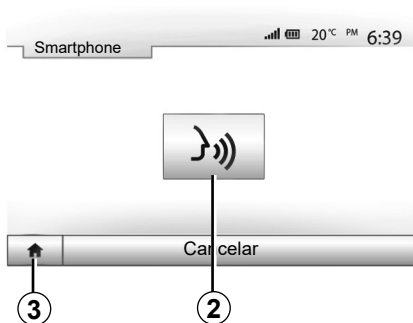

### Utilización

Para volver a iniciar el sistema de reconocimiento de voz una vez activado, púntee en el mando del volante, en el mando de la columna de dirección del vehículo o en el botón **2** de la pantalla de su sistema multimedia.

Cuando lo desee, puede volver al menú principal pulsando **3**.

**4**



Para volver a la pantalla **B**, pulse **4** en el menú principal del sistema multimedia.

**Nota:** durante la utilización del reconocimiento de voz, las funciones «Multimedia» y «Radio» no están disponibles y tampoco se puede acceder a ellas desde el menú principal del sistema multimedia.



# UTILICE EL RECONOCIMIENTO DE VOZ (3/3)



## Desactivación

Pulse el botón **2** en la pantalla **B** o mantenga pulsado el botón de reconocimiento de voz  en su vehículo. Una señal acústica indica que el reconocimiento de voz está desactivado.

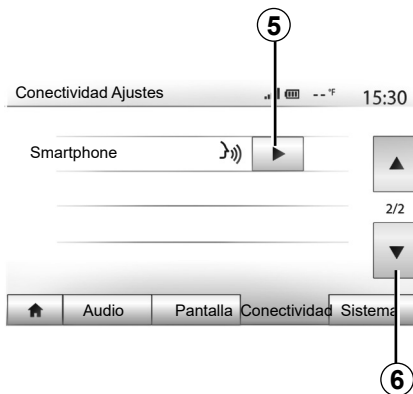



## Ayuda

Puede obtener ayuda adicional sobre el funcionamiento y las condiciones de utilización del sistema de reconocimiento de voz. Para ello pulse «Inicio» > «Ajustes» > «Conectividad». Seleccione la segunda página pulsando **6** y, a continuación, **5**.

Esta función se presenta en forma de pantallas que explican la utilización del reconocimiento de voz así como:

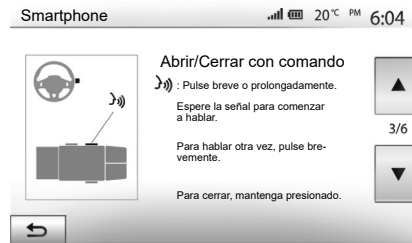
- condiciones de utilización;
- los teléfonos compatibles;



- la activación y la desactivación de la función utilizando el botón de reconocimiento de voz  en su vehículo;
- el método para interactuar con la pantalla;
- las funciones disponibles;
- el alcance de las funciones.

# ANDROID AUTO™, CARPLAY™ (1/4)

## Android Auto™

### presentación

«Android Auto™» es una aplicación que se puede descargar (desde la plataforma de descarga de aplicaciones en su smartphone) y que permite utilizar algunas aplicaciones y funciones de su teléfono a través de la pantalla del sistema multimedia.

**Nota:** para saber si su smartphone es compatible con la aplicación «Android Auto™», consulte el sitio web oficial del sistema operativo de su teléfono.

**Nota:** la aplicación «Android Auto™» solo funcionará si su smartphone está conectado al puerto USB del vehículo y si el servicio SIRI está activado. La aplicación «Android Auto™» debe estar disponible en el botón **1** del menú principal.

Se recomienda el uso de cables USB recomendados por el fabricante del teléfono para el correcto funcionamiento de la aplicación.



### Primera utilización

Conecte su teléfono al puerto USB de su sistema multimedia:

- acepte las solicitudes de su smartphone para poder utilizar la aplicación «Android Auto™»;
- Confirme pulsando «Aceptar» en su teléfono.

La aplicación «Android Auto™» se inicia en el sistema multimedia.

Si el procedimiento descrito anteriormente falla, repita la operación.



Puede gestionar los dispositivos conectados a su sistema multimedia en cualquier momento a través de «Ajustes» > «Conectividad Ajustes».

**Nota:** la primera conexión con «Android Auto™» se realiza cuando el vehículo está detenido y solo para activar el reconocimiento de voz del sistema multimedia.

# ANDROID AUTO™, CARPLAY™ (2/4)

## CarPlay™

### presentación

“CarPlay™” es un servicio nativo disponible en su smartphone que le permite utilizar algunas aplicaciones de su teléfono desde la pantalla del sistema multimedia.

**Nota:** si su smartphone no está equipado con el servicio «CarPlay™», consulte el sitio web oficial del sistema operativo de su teléfono.

**Nota:** el servicio «CarPlay™» solo funcionará si su smartphone está conectado al puerto USB del vehículo y si el servicio SIRI está activado. El servicio «CarPlay™» debe estar disponible en el botón **2** del menú principal.

Se recomienda el uso de cables USB recomendados por el fabricante del teléfono para el correcto funcionamiento de la aplicación.



### Primera utilización

Conecte su teléfono al puerto USB de su sistema multimedia.

El servicio CarPlay™ se inicia en el sistema multimedia.

Si el procedimiento descrito anteriormente falla, repita la operación.



Puede acceder a un programa de instrucciones sobre la conectividad smartphone de su sistema multimedia a través de «Ajustes» > «Conectividad Ajustes».

## ANDROID AUTO™, CARPLAY™ (3/4)

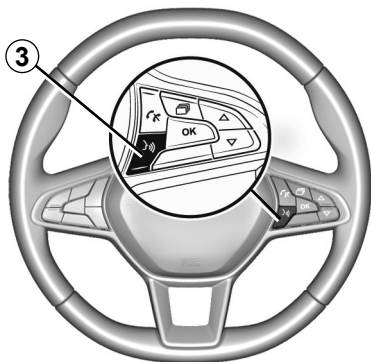

Una vez que se hayan activado la aplicación «Android Auto™» o el servicio «CarPlay™», puede utilizar el botón de reconocimiento de voz de su vehículo para activar determinadas funciones de su smartphone con la voz. Para ello, pulse el botón **3** en el volante de su vehículo (si desea más información, consulte el capítulo «Utilizar el reconocimiento de voz»).

**Nota:** cuando utilice «Android Auto™» o «CarPlay™», podrá acceder a las aplicaciones de navegación y música de su smartphone. Estas aplicaciones sustituirán a las aplicaciones similares integradas en su sistema multimedia-Media Nav Evolution que ya se estén ejecutando. Por ejemplo, solo puede utilizarse una aplicación de navegación, «Android Auto™»/«CarPlay™», o la aplicación integrada en su sistema multimedia.

**Nota:** cuando utilice la aplicación "Android Auto™" o el servicio "CarPlay™", algunas funciones de su sistema multimedia seguirán activadas en segundo plano. Por ejemplo, si activa "Android Auto™" o "CarPlay™" y utiliza la navegación de su smartphone mientras escucha la radio del sistema multimedia, la radio seguirá emitiendo.

Quando utilize la aplicación "Android Auto™" o el servicio "CarPlay™", la transferencia de datos vinculada a su funcionamiento puede ocasionar costes suplementarios no incluidos en su tarifa telefónica.

## ANDROID AUTO™, CARPLAY™ (4/4)

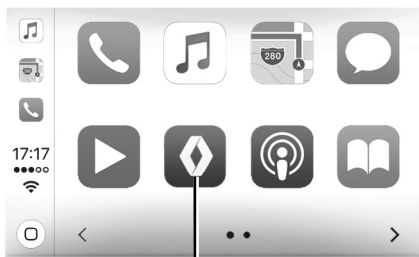

3

### Regreso a la interfaz Media Nav Evolution

Para volver a la interfaz Media Nav Evolution:

- pulse el botón “Inicio” situado en el panel frontal de su sistema multimedia o en el mando central;

o

- pulse el botón **3** situado en la pantalla del sistema multimedia según «Android Auto™» o «CarPlay™».

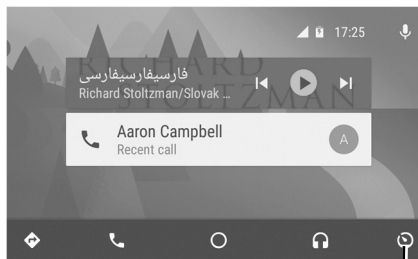

3

Las funciones de la aplicación “Android Auto™” y el servicio “Carplay™” dependen de la marca y el modelo de su teléfono. Para obtener más información, consulte el sitio web del fabricante, si lo hay.

# AGENDA TELEFÓNICA



En el menú «Telefónico», pulse **1** para desplegar la lista de los menús y, a continuación, «Agenda» para acceder a la agenda telefónica del sistema.

## Usar la agenda telefónica

Puede utilizar las entradas de la agenda telefónica almacenadas en la memoria del teléfono.

Tras conectar el sistema y el teléfono Bluetooth® mediante la tecnología inalámbrica Bluetooth®, los números de la agenda del teléfono se transferirán a la agenda del sistema si los contactos están en la memoria teléfono del dispositivo.

**Nota:** en determinados teléfonos, el sistema puede solicitar confirmación para transferir al sistema la agenda del teléfono en el proceso del acoplamiento.

## Llamar a un número de la agenda

Una vez localizado en la agenda el contacto al que se desea llamar, seleccione el número para iniciar la llamada.

## Buscar un contacto en la agenda

Pulse **2** e introduzca mediante el teclado numérico el nombre o el apellido del contacto que desea buscar.

Según la marca y el modelo del teléfono, podría no funcionar la transferencia de los contactos al sistema multimedia.



Se recomienda parar para introducir un número o para buscar un contacto.

# HACER O RECIBIR UNA LLAMADA (1/3)

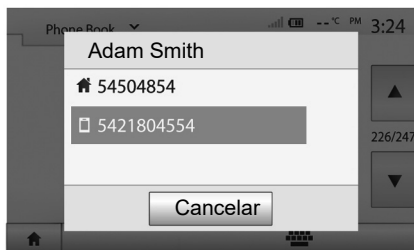

## Realizar una llamada desde la agenda

Con el teléfono conectado, en el menú «Telefónico», seleccione «Agenda» en el menú desplegable **1**.

Seleccione el contacto (o el número apropiado si el contacto cuenta con varios números). La llamada se inicia automáticamente tras pulsar el número del contacto.

**Nota:** puede realizar una llamada desde el sistema multimedia utilizando la función de reconocimiento de voz de su smartphone. Consulte el capítulo «Utilizar el reconocimiento de voz».

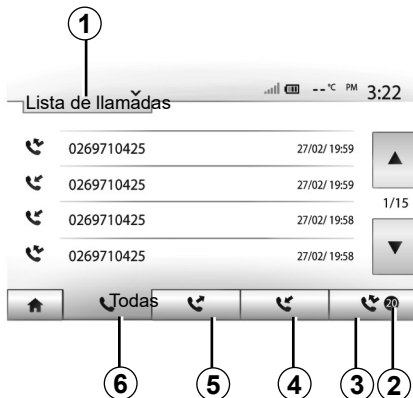

## Llamar a un número desde el registro de llamadas

Puede utilizar la lista de llamadas registrada en la memoria del teléfono para realizar una llamada.

Después de conectar su dispositivo y el teléfono con Bluetooth® mediante la tecnología inalámbrica Bluetooth®, los números de las listas de su teléfono «todas las llamadas», «llamadas realizadas», «llamadas recibidas» y «llamadas perdidas» se transferirán automáticamente a la lista de llamadas de su sistema multimedia.

Pulse **1** para ver la lista y, a continuación, «Lista de llamadas».

Pulse **6** para acceder a la lista de todas las llamadas.

Pulse **5** para acceder a la lista de las llamadas realizadas.

Pulse **4** para acceder a la lista de las llamadas recibidas.

Pulse **3** para acceder a la lista de las llamadas perdidas.

**Nota:** la marca **2** indica el número de llamadas perdidas.

En cada una de las listas, se indican los contactos del más reciente al más antiguo. Seleccione un contacto para realizar la llamada.

## HACER O RECIBIR UNA LLAMADA (2/3)

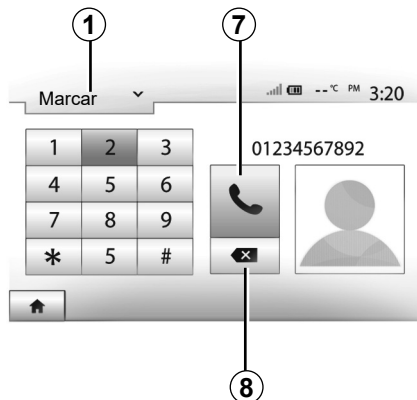

### Marcar un número

Pulse **1** para ver la lista y seleccione «Marcar» para introducir un número de llamada.

Pulse las teclas numeradas para marcar un número y, a continuación, **7** para iniciar la llamada.

Para borrar un número, pulse **8**. Una presión prolongada en **8** permite borrar todas las cifras a la vez.



Se recomienda parar para introducir un número o para buscar un contacto.

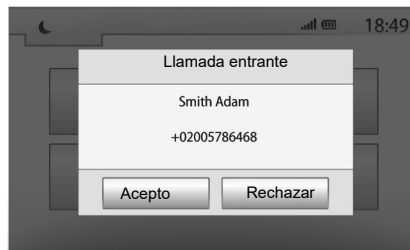

### Recibir una llamada

Cuando reciba una llamada, se mostrará en la pantalla del sistema un mensaje con la siguiente información de la persona que llama:

- el nombre del contacto (si su número está registrado en su agenda),
- el número del contacto entrante;
- «Número desconocido» (si el número no se puede visualizar).

**Nota:** cuando aparezca en la pantalla el mensaje de llamada entrante durante la navegación, acepte o rechace la llamada para volver a la pantalla de navegación.

**Nota:** puede contestar o rechazar una llamada entrante pulsando el botón situado en la columna de dirección de su vehículo.



## HACER O RECIBIR UNA LLAMADA (3/3)

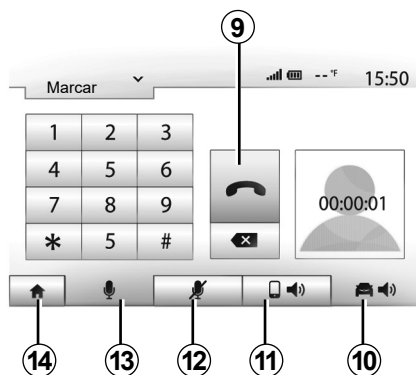

### Mientras habla

Mientras está hablando, usted puede:

- apague el micrófono pulsando **12**;
- encienda el micrófono pulsando **13**;
- colgar pulsando **9**,
- oír el sonido mediante el altavoz del teléfono pulsando **11**,

- oír el sonido mediante el altavoz del vehículo pulsando **10**,
- pulse **14** para volver a la pantalla anterior (de navegación por ejemplo) o a la pantalla de inicio.

# ARRANQUE DEL MOTOR A DISTANCIA (1/3)



Cuando está instalada, esta función le permite programar el motor para su arranque a distancia, con el fin de calentar o ventilar el habitáculo hasta 24 horas antes de utilizar el vehículo. Ajuste el nivel de calefacción requerido (temperatura, deshielo) antes de programar la función. La configuración y la programación se realizan a través de la pantalla multimedia.

## Programación de la hora de inicio de la función

- Ponga el contacto y pulse **1** en el menú principal. Aparece la pantalla **A**;

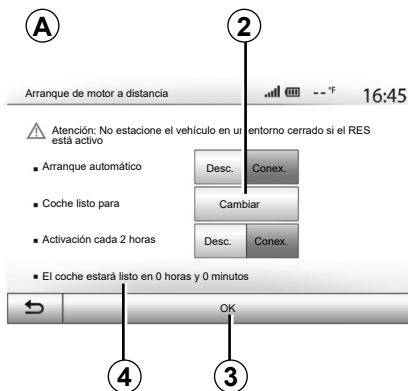

- seleccione el botón “Conex.” en la línea “Arranque automático” para activar la función;
- establezca la hora de inicio a la que desea utilizar el vehículo y ponerse en marcha pulsando la tecla **2**;
- presione las flechas «arriba» y «abajo» para desplazar las horas y los minutos hasta llegar a la hora deseada;
- pulse «OK» para validar. El marcador **4** le indicará el tiempo que queda antes de que desee utilizar el vehículo;
- Pulse «OK» **3** para confirmar y finalizar la programación;



- ajuste los mandos de climatización a la temperatura deseada en el habitáculo al arrancar el motor, a continuación, seleccione el modo de deshielo (consulte el capítulo 2 del manual del vehículo);

Para activar el arranque del motor a distancia mediante una programación, debe seleccionar una hora superior en al menos quince minutos a la hora señalada por el sistema multimedia.

## ARRANQUE DEL MOTOR A DISTANCIA (2/3)

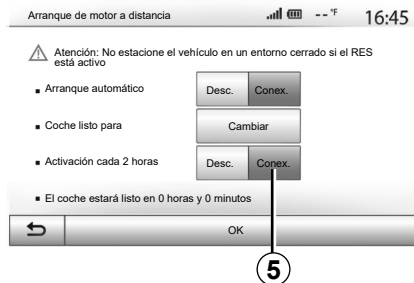

- quite el contacto.

Al bloquear su vehículo, dos intermitencias, y después la señal de precaución y luces indicadoras encendidas durante aproximadamente tres segundos indican que la programación se ha tenido en cuenta.

El arranque del motor a distancia funciona si:

- la palanca está en posición neutra (punto muerto), en caso de vehículos con caja de velocidades manual o robotizada;
- la palanca está en la posición **P**, en caso de vehículos con caja de velocidades automática;

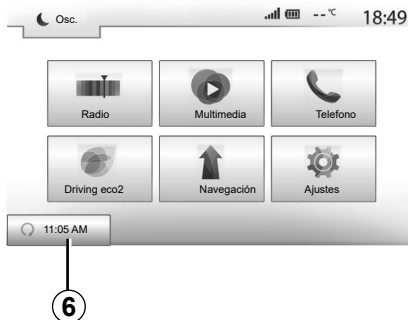

- se apaga el contacto;
- todos los abrientes (capó delantero, puertas, maletero) están cerrados y bloqueados al abandonar el vehículo.

**Nota:** debe desconectar el sistema multimedia al abandonar el vehículo para que funcione el arranque del motor a distancia.

### «Activación cada 2 horas»

Esta función permite que su vehículo arranque automáticamente cada dos horas en función de la temperatura del motor.

Para activar esta función, pulse el botón «Conex.» **5**.

**Nota:** para activar la función «Activación cada 2 horas», el sistema de ventilación debe estar apagado.

Cuando esta función está activada, el sistema de ventilación no se activa durante los cuatro primeros arranques, en caso de que se realicen.

Con frío intenso, el vehículo arrancará automáticamente y permanecerá encendido durante unos diez minutos, después se apagará.

Si la temperatura del motor no requiere volver a arrancar, el vehículo no arrancará automáticamente durante las primeras cuatro reactivaciones y volverá al modo en espera durante dos horas. El motor se volverá a arrancar si la temperatura del motor es demasiado baja. En cualquiera de los casos, se producirá la última puesta en marcha.

Unos quince minutos antes de la hora programada, el motor arranca y permanece funcionando durante diez minutos, aproximadamente.

**Nota:** el marcador **6** le recuerda la hora de arranque del vehículo que ya ha definido.

# ARRANQUE DEL MOTOR A DISTANCIA (3/3)

Según el vehículo, asegúrese de que los consumidores como los limpiaparabrisas, las luces exteriores, el radio, los asientos calefactados, el volante calefactado, etc. están desactivados y todos los accesorios están desconectados antes de abandonar el vehículo.

En condiciones extremas, es posible que el arranque a distancia mediante programación no funcione.



No estacione ni haga funcionar el motor en lugares donde haya sustancias o materiales combustibles, tales como hierbas u hojas, que puedan hacer contacto con un sistema de escape caliente.



## **Responsabilidad del conductor durante el estacionamiento o la parada del vehículo**

No abandone nunca su vehículo dejando dentro a un niño, un adulto no autónomo o a un animal, aunque sea por poco tiempo. Pueden correr peligro o poner en peligro a otras personas arrancando el motor, accionando equipos tales como los elevallunas, bloqueando las puertas, etc. Además, recuerde que cuando hace calor o el vehículo está al sol, la temperatura interior del habitáculo aumenta muy rápidamente.

**EXISTE EL RIESGO DE MUERTE O DE GRAVES LESIONES.**

## **Particularidad de los vehículos que poseen la función «Activación cada 2 horas».**

Es imperativo que el vehículo circule durante al menos 10 minutos entre cada uso de la función. Riesgo de deterioro del aceite del motor.



No utilice la función de arranque del motor a distancia o la de programación cuando:

- el vehículo se encuentra en un garaje o en un espacio reducido.

**Existe riesgo de intoxicación o de asfixia por emisiones de gases de escape.**

- el vehículo está cubierto con una capa de protección.

**Riesgo de incendio.**

- el capot del motor está abierto o antes de que se abra.

**Riesgo de quemaduras o de lesiones graves.**

**Según el país, puede estar prohibido el uso de la función de arranque a distancia o su programación por la legislación o la reglamentación en vigor.**

**Antes de utilizar esta función, compruebe la legislación o la reglamentación del país en vigor.**

# CÁMARA DE MARCHA ATRÁS (1/3)

## Funcionamiento

Al meter la marcha atrás (y hasta unos cinco segundos después de meter otra marcha), se muestra una vista del entorno trasero del vehículo en la pantalla del sistema multimedia acompañada de la guía, una silueta del vehículo y señales acústicas.

Unos detectores de ultrasonidos instalados en el vehículo «miden» la distancia entre el vehículo y un obstáculo.

Cuando se alcanza la zona roja, guíese por la representación del parachoques para detenerse con precisión.

**Nota:** para obtener más información sobre el uso de la ayuda al aparcamiento, consulte el manual de utilización de su vehículo.

**Nota:** compruebe que la cámara de marcha atrás no quede oculta (suciedad, barro, nieve, etc.).

**Nota:** una vez activada la marcha atrás, la pantalla multimedia muestra la vista de la parte trasera del vehículo durante varios segundos.



## Activación/desactivación

### Cámara de marcha atrás

Puede activar o desactivar la cámara de marcha atrás. Para hacer esto en el menú principal, seleccione «Ajustes»> «Pantalla» y, a continuación, pulse el botón «Ayuda aparcamiento» **1**.

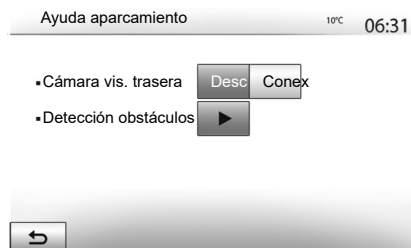

## Ayuda al aparcamiento

Este menú le permite activar/desactivar la cámara de marcha atrás y configurar «Detección obstáculos».

# CÁMARA DE MARCHA ATRÁS (2/3)

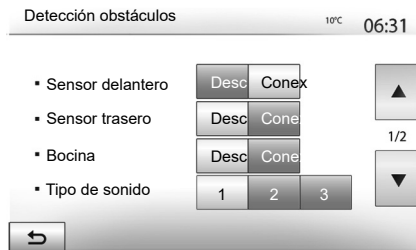

## Detección de obstáculos

Puede activar o desactivar independientemente los sensores delanteros o traseros de su vehículo. Seleccione «Conex.» para activar el sensor o los sensores deseados u «Desc.» para desactivarlo o desactivarlos.

## Ajustar el sonido

Puede activar o desactivar la alerta de audio y seleccionar varios sonidos así como ajustar el volumen de los captadores de obstáculo.

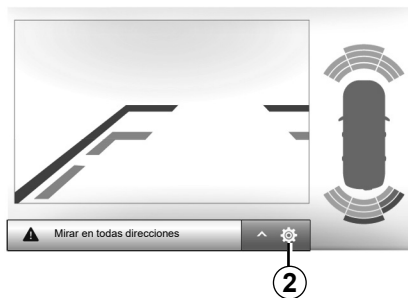

## Ajuste de la pantalla

Puede acceder a los ajustes de la pantalla con el botón 2.

Este menú le permite activar/desactivar las guías 3 que le indican la distancia detrás del vehículo y configurar los parámetros de la pantalla.

Pulse «+» o «-» para ajustar el contraste 4, la luminosidad 5 y los colores 6.

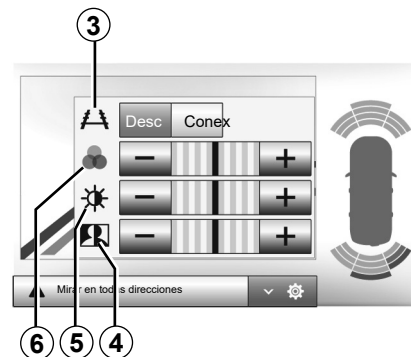



Esta función es una ayuda adicional. No puede por tanto, en ningún caso, sustituir la vigilancia ni la responsabilidad del conductor.

El conductor debe estar siempre listo para los acontecimientos imprevistos que pueden darse durante la conducción: vigile siempre, por tanto, que no haya obstáculos móviles pequeños (tales como un niño, un animal, un cochecito de niños, una bicicleta, una piedra, un poste, etc.) dentro de la zona de ángulo muerto durante la maniobra.

La pantalla representa una imagen invertida.

Las líneas auxiliares son una representación proyectada sobre un suelo plano; esta información se debe ignorar cuando se superpone a un objeto vertical o colocado en el suelo.

Los objetos que aparecen en el borde de la pantalla pueden aparecer deformados.

En caso de luminosidad excesiva (nieve, vehículo al sol, etc.), la visión de la cámara podría verse afectada.

# CÁMARA MULTIVISTA (1/2)

## presentación

El vehículo está equipado con cuatro cámaras repartidas entre la parte delantera, los retrovisores laterales y la parte trasera del vehículo para ofrecerle ayuda adicional durante las maniobras difíciles.

**Nota:** asegúrese de que las cámaras no queden ocultas (por suciedad, barro, nieve, etc.).



Esta función es una ayuda complementaria. No puede por tanto, en ningún caso, sustituir la vigilancia ni la responsabilidad del conductor.

El conductor debe estar siempre atento a los acontecimientos imprevistos que pueden darse durante la conducción: vigile por ello que no haya obstáculos móviles (tales como un niño, un animal, un cochecito de niños, una bicicleta...) o un obstáculo demasiado pequeño o demasiado fino (piedra de tamaño mediano, estaca muy fina...) durante la maniobra.

## Operación

Cuando se mete la marcha atrás, la cámara de visión trasera muestra en la pantalla multimedia el entorno de la parte trasera del vehículo.

También tiene la posibilidad de elegir la vista que desee que se muestre en la pantalla multimedia pasando a modo manual.

## Activación/desactivación

El sistema se activa cuando el vehículo circula a una velocidad inferior a 20 km/h aproximadamente. Cuando el vehículo supera esta velocidad, el sistema se desactiva.

El sistema también puede activarse pulsando el botón de activación de su vehículo. Si desea más información, consulte el capítulo "Cámara multivista" en el manual de utilización del vehículo.

**Nota:** si desea más información sobre la elección de modo manual o modo automático, consulte el manual de utilización del vehículo.



## CÁMARA MULTIVISTA (2/2)

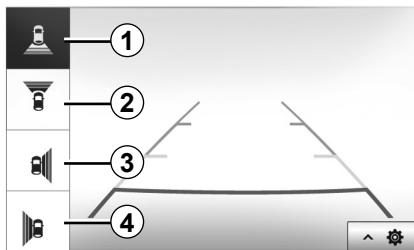

### Elección de cámara

Para activar la vista de cámara deseada, seleccione la vista correspondiente en la pantalla multimedia:

- 1 Vista de la zona trasera;
- 2 Vista de la zona delantera;
- 3 Vista de la zona del lado derecho;
- 4 Vista de la zona del lado izquierdo.

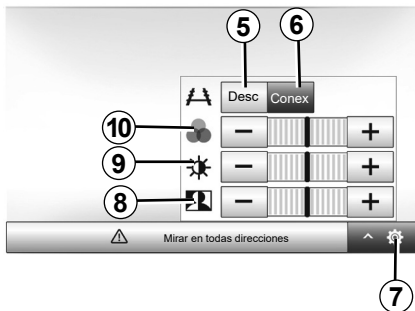

### Ajustes

Pulse **7** para visualizar la lista de ajustes.

Active o desactive la visualización de las líneas auxiliares pulsando **5** o **6**.

Pulse "+" o "-" para ajustar el contraste **8**, la luminosidad **9** y los colores **10**.



Para acceder a los ajustes del sistema multimedia, desde la pantalla inicial pulse en “Ajustes” y seleccione un apartado de la parte inferior de la pantalla.

## Ajustes de audio

Consulte el capítulo «Ajustar el sonido».

## Ajuste de la pantalla

### “Brillo”

Puede ajustar la luminosidad de la pantalla según sus preferencias. Se proponen tres modos:

- «Bajo»;
- «Medio» (Medio);
- «Alto».

### «Modo mapa»

Para mejorar la visibilidad de la pantalla de navegación de día o de noche, puede modificar la combinación de colores del mapa.

- «Auto»: el GPS muestra la pantalla del mapa. El paso al modo diurno o nocturno es automático en función del encendido de las luces.
- «Dia»: la pantalla del mapa se muestra siempre con colores luminosos.
- «Noche»: la pantalla del mapa se muestra siempre con colores oscuros.

### «AC Info»

Esta función le permite activar / desactivar la visualización de la información de climatización cuando se modifican los ajustes.

### «Fondo»

Esta función permite elegir entre un modo de visualización oscuro o claro.

### «Ayuda aparcamiento»

Esta función permite activar/desactivar la cámara de marcha atrás, así como los sensores delanteros y traseros.

## Ajustes de Bluetooth®

Consulte el capítulo «Acoplar / desacoplar dispositivos Bluetooth®».

## AJUSTES DEL SISTEMA (2/3)

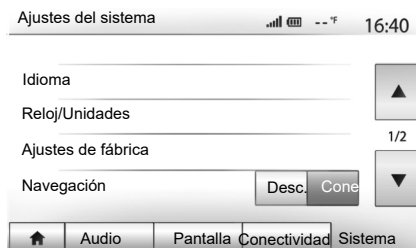

### Ajuste del sistema

#### «Idioma»

Esta función permite cambiar el idioma utilizado en el sistema y el idioma del guiado vocal.

Para cambiar el idioma, seleccione el idioma deseado y confirme su elección pulsando «OK».

#### «Reloj»

Esta función permite elegir el formato de visualización de la hora («12 h» o «24 h»).

**Nota:** la hora está configurada de forma automática por el GPS. por lo que es necesario disponer de los mapas del país en el que se encuentre para poder ver la hora local.

Para modificar la hora de forma manual, pulse «Reloj/Unidades» y seleccione «Ajuste de hora».

#### «Unidades»

Esta función le permite configurar la unidad de distancia que se muestra en su sistema multimedia. Puede escoger entre «km» y «mi».

**Nota:** los parámetros de su sistema multimedia no afectan la pantalla del cuadro de instrumentos de su vehículo. Para obtener más información acerca de los parámetros de visualización del cuadro de instrumentos, consulte el manual de utilización del vehículo.

#### «Ajustes de fábrica»

Esta función permite reinicializar diversos parámetros de ajustes predeterminados.

- Todo: puede restablecer todos los “Ajustes de fábrica” a los parámetros predeterminados.
- Teléfono: reinicializa todos los parámetros relativos al teléfono.
- Navegación: reinicializa todos los parámetros relativos a la navegación.
- Audio / Multimedia / Radio / Sistema: reinicializa todos los parámetros relativos al sonido, multimedia y radio.

#### «Navegación»

Esta función le permite activar o desactivar la navegación del sistema.

#### «Versión del sistema»

Esta función permite controlar la versión del sistema.

## AJUSTES DEL SISTEMA (3/3)

### Código de seguridad

Su sistema de audio está protegido mediante un código de seguridad (proporcionado por el Representante de la marca). Permite bloquear electrónicamente el sistema de audio cuando se corta la alimentación (batería desconectada, sistema desconectado, fusible fundido...).

Para que funcione el sistema de audio, debe introducir el código secreto que consta de cuatro cifras.

Anote este código y guárdelo en un lugar seguro. Si lo pierde, diríjase al Representante del constructor.

### Introducción del código

Se muestra el mensaje «CODE» seguido de cuatro espacios en blanco y un teclado numérico.

Introduzca el código correspondiente mediante el teclado numérico y, a continuación, pulse “OK” para confirmar.

### Error de introducción del código

Si se introduce el código mal, se muestra el mensaje “PIN incorrecto Sistema bloqueado”.

Espere un minuto para volver a introducir el código.

El tiempo de espera se duplica con cada nuevo error.

## ACTUALIZACIÓN DEL SISTEMA (1/5)

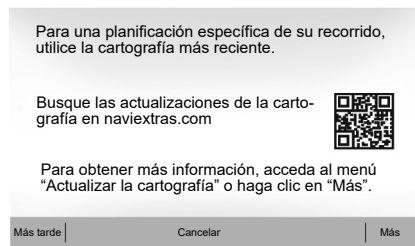

Cuando se inicia la navegación, el sistema multimedia propone actualizar la cartografía. Este recordatorio aparece dos veces al año durante siete años. Puede:

- seleccione «Más tarde» y el recordatorio aparecerá la próxima vez que se active la navegación;
- seleccione «Cancelar» y el recordatorio ya no aparecerá;
- seleccione «Más» y el sistema mostrará el menú «Actualizaciones de mapas».



### Actualización de su sistema multimedia y el mapa.

Para actualizar su sistema multimedia y el mapa, necesita una memoria USB y un ordenador conectado a Internet. Proceda de la siguiente manera.

### Instalación del programa

Instale Naviextras Toolbox en su ordenador con solo unos clics. La aplicación Toolbox se puede descargar desde el sitio web del fabricante.

Una vez descargado el archivo de instalación desde el sitio web [naviextras.com](http://naviextras.com), basta con hacer doble clic sobre él para comenzar la instalación.

Siga las instrucciones que aparecen en la pantalla.

## ACTUALIZACIÓN DEL SISTEMA (2/5)

### Creación y conexión a una cuenta de usuario

Para iniciar sesión, haga clic en el icono «Not logged in» de la barra de herramientas en la parte superior de la página o haga clic en el botón «Iniciar sesión» de la pantalla principal del Toolbox. Si no está registrado en el sitio web Naviextras.com, puede hacerlo desde el Toolbox haciendo clic en «Register» en la página de inicio de sesión.



### Garantía de actualización de mapa

Tras la entrega de su vehículo nuevo, dispone de un plazo máximo de 90 días para actualizar la cartografía gratuitamente. Pasado este plazo, las actualizaciones serán de pago.

En algunos países es ilícito descargar y activar la opción de zonas peligrosas y puede tener la consideración de infracción a la normativa.

Las pantallas presentes en el manual no son contractuales.

## ACTUALIZACIÓN DEL SISTEMA (3/5)

### Registro del sistema en una memoria USB

Para registrar su sistema multimedia en su perfil de usuario, conecte primero una memoria USB vacía al sistema multimedia para crear una marca. Para ello:

- conecte su unidad flash USB al puerto USB de su sistema multimedia;
- en el menú principal, seleccione el menú «Navegación»;
- seleccione el menú «Opciones»;
- seleccione el menú «Actualizaciones de mapas» de la segunda página del menú «Opciones»;
- pulse el botón «Opciones» en la parte inferior de la pantalla;
- seleccione la función «Actualizar» en la pantalla de su sistema multimedia.

**Nota:** para insertar la memoria USB en el sistema multimedia, consulte el apartado «Insertar la memoria USB» en el capítulo "Sistema de navegación".



**Nota:** la memoria USB no se proporciona con el sistema.

**Nota:** la memoria USB utilizada debe estar en formato FAT32 y disponer de una capacidad mínima de 4GB y una capacidad máxima de 32GB.

**Nota:** para registrar los datos del sistema en la memoria USB, arranque el vehículo y no pare el motor mientras se estén cargando los datos.

**Nota:** no realice ninguna función durante el proceso de actualización de su sistema multimedia.

De este modo, se instalará una marca de su sistema de navegación en la memoria USB que Toolbox utilizará para registrar el sistema en su perfil de usuario y que permitirá a Toolbox identificar las actualizaciones disponibles para su sistema de navegación.

Una vez terminado el proceso de registro de datos, puede retirar la memoria USB del sistema multimedia.

### Conexión a Toolbox

Ejecute el software de Naviextras Toolbox y asegúrese de que su ordenador esté conectado a Internet.

Conecte en su ordenador la memoria USB utilizada anteriormente en el sistema multimedia.

Si su suscripción lo permite y si Toolbox encuentra su sistema en la lista de sistemas admitidos, se mostrará la pantalla de inicio y podrá conectarse a su cuenta de Naviextras.

## ACTUALIZACIÓN DEL SISTEMA (4/5)

### Descarga de productos de Toolbox a la memoria USB.

Una vez conectado a su cuenta de Naviextras Toolbox, y con su unidad flash USB conectada a su ordenador, puede obtener aplicaciones gratuitas o de pago, servicios y contenidos seleccionando los que desee instalar en su sistema multimedia desde el menú «Catálogo» en la barra de menús situada en el lado izquierdo de la pantalla de Toolbox.

### Actualizaciones de Toolbox a la memoria USB

Haga clic en el menú «Actualizar» en la barra de menús situada en el lado izquierdo de la pantalla de Toolbox.

El menú de actualizaciones abre una pantalla que muestra todas las actualizaciones disponibles, incluidas las siguientes:

- los artículos que ha adquirido pero que aún no ha instalado (actualizaciones o extras),

- las actualizaciones o extras gratuitos que ha añadido a la cola de instalación desde el Catálogo;
- las actualizaciones del sistema (si hay disponible alguna versión más reciente);
- las actualizaciones gratuitas especiales.

Todas las actualizaciones disponibles se indican por región en una lista y en un mapamundi.

Por defecto, aparecen seleccionados para instalarse todos los artículos de todas las regiones. Si decide omitir temporalmente una región, desactive la casilla del inicio de la línea de la tabla correspondiente. Una vez revisada la tabla, haga clic en el botón «Instalar» situado en la zona inferior de la pantalla, para iniciar el procedimiento de instalación.

La Toolbox comenzará a descargar e instalar las actualizaciones seleccionadas. Espere hasta que aparezca el mensaje que anuncia que la operación ha concluido.

**Nota:** el tiempo de descarga de la aplicación puede variar en función del tamaño de la misma y de la calidad de recepción de la red móvil.

La aplicación Toolbox le avisará si los elementos seleccionados superan la capacidad máxima del sistema multimedia. En tal caso, podrá seleccionar los artículos que quiere instalar o suprimir del sistema, para respetar el límite de capacidad.

Aunque haya suprimido artículos del sistema, seguirán siendo suyos y podrá instalarlos posteriormente de manera gratuita.

No retire la memoria USB del sistema ni la desactive durante una actualización.



En algunos países es ilícito descargar y activar la opción de las alertas de radares y puede ser considerado como infracción de la normativa.



## ACTUALIZACIÓN DEL SISTEMA (5/5)

### Actualización del sistema y la cartografía

Una vez completado el proceso de instalación, puede extraer la memoria USB del ordenador. Conecte la memoria USB en el puerto USB del sistema multimedia del vehículo.

**Nota:** para actualizar mapas, arranque el vehículo y no pare el motor mientras se estén cargando los datos.

Cuando el sistema multimedia está activo, identifica automáticamente las actualizaciones disponibles en la memoria USB y propone actualizar el sistema o la cartografía según las actualizaciones disponibles en la memoria USB. No desconecte su sistema multimedia durante la instalación de la actualización.

**Nota:** la descarga y la instalación de una actualización del sistema solo es posible si existe una versión más reciente.

El sistema multimedia puede reiniciarse automáticamente durante el proceso de actualización. Espere hasta que se muestre la pantalla de la radio.

**A**



La pantalla **A** se muestra automáticamente al conectar la unidad flash USB:

- pulse **1** para iniciar la actualización;
- pulse **2** para volver a la pantalla anterior.

Al pulsar el botón **1**, se pone en marcha el proceso de actualización. No haga nada más durante el proceso de actualización de su sistema.

Una vez completada la actualización, el sistema multimedia se reiniciará con todas las funciones nuevas y actualizadas.

### Licencia

Para obtener los códigos fuente GPL, LGPL, MPL y otras licencias de código abierto contenidos en este producto, visite el sitio <http://opensource.lge.com>. Como complemento de los códigos fuente, están disponibles para descarga todos los términos de las licencias referidas, las exclusiones de garantía y las menciones de copyright.

LG Electronics le suministrará también los códigos de Código Abierto en un CD-ROM, contra pago de los gastos que cubren los costes de distribución (tales como el coste del soporte, de transporte y de manipulación), bajo petición por correo electrónico a [opensource@lge.com](mailto:opensource@lge.com).

Esta oferta es válida durante tres años a contar desde la fecha de adquisición del producto.

En caso de interrupción involuntaria de la actualización, repita el proceso desde el principio.

## ANOMALÍAS DE FUNCIONAMIENTO (1/5)

Sistema		
Descripción	Causas	Soluciones
No se visualiza ninguna imagen.	La pantalla está en espera.	Compruebe que la pantalla no está en espera.
	El sistema está parado.	La temperatura del interior del vehículo es demasiado baja o demasiado alta.
	El vehículo está apagado.	Vuelva a arrancar su vehículo.
No se oye ningún sonido.	El volumen está al mínimo o está activada la función de silencio.	Suba el volumen o desactive la función de silencio.
	La fuente del sistema seleccionada no es correcta.	Compruebe la fuente del sistema seleccionada y asegúrese de que la fuente de salida sea el sistema multimedia.
Los altavoces derecho, izquierdo, delantero o trasero no emiten ningún sonido.	Los parámetros balance o fader son incorrectos.	Ajuste el sonido balance o fader correctamente.
El tiempo visualizado no es correcto.	El ajuste de la hora está establecido en «Auto» y el sistema no recibe una señal del GPS.	Con "Navegación": Desplace el vehículo hasta que reciba una señal del GPS.
		Sin: Consulte el capítulo «Ajustes del sistema» para ajustar la hora.

## ANOMALÍAS DE FUNCIONAMIENTO (2/5)

<b>Navegación</b>		
<b>Descripción</b>	<b>Causas</b>	<b>Soluciones</b>
No se oye ningún sonido.	El volumen del menú «Navegación» está al mínimo o está activada la función de silencio.	Suba el volumen («Opciones» del menú «Navegación») o desactive la función de silencio. El volumen en modo GPS puede ajustarse mientras el guiado esté hablando.
La posición del vehículo en la pantalla no corresponde a su emplazamiento real.	Mala localización del vehículo debido a la recepción GPS.	Desplace el vehículo hasta obtener una recepción correcta de las señales GPS.
Las indicaciones facilitadas en la pantalla no corresponden a la realidad.	La versión del sistema está obsoleta.	Consiga la última versión del sistema.
Algunos apartados del menú no están disponibles.	En función del mando en curso, algunos apartados no están disponibles.	
El guiado vocal no está disponible.	El sistema de navegación no tiene en cuenta la intersección. El guiado vocal está desactivado.	Suba el volumen. Compruebe que el guiado vocal está activado.
El guiado vocal no corresponde a la realidad.	El guiado vocal puede variar en función del entorno.	Conduzca en función de las condiciones reales.
El itinerario propuesto no empieza o no termina en el destino deseado.	El sistema no reconoce el destino.	Introduzca una ruta próxima a la del destino deseado.

## ANOMALÍAS DE FUNCIONAMIENTO (3/5)

Teléfono		
Descripción	Causas	Soluciones
No se oye ningún timbre ni ningún tono.	El teléfono móvil no está conectado al sistema. El volumen está al mínimo o está activada la función de silencio.	Compruebe que el teléfono móvil esté encendido o conectado al sistema. Suba el volumen del timbre o desactive la función de silencio. Compruebe la fuente del sistema seleccionada y asegúrese de que la fuente de salida sea el sistema multimedia.
No es posible realizar una llamada.	El teléfono móvil no está conectado al sistema. El bloqueo del teclado del teléfono está activado.	Compruebe que el teléfono móvil esté encendido o conectado al sistema. Desbloquee el teclado del teléfono.
	Durante la operación se expulsan varias fuentes de audio.	Reinicie el sistema multimedia manteniendo pulsado el botón on/off (hasta que la pantalla se apague).

## ANOMALÍAS DE FUNCIONAMIENTO (4/5)

<b>Multimedia</b>		
<b>Descripción</b>	<b>Causas</b>	<b>Soluciones</b>
No se oye ningún sonido.	El volumen está al mínimo o está activada la función de silencio.	Suba el volumen o desactive la función de silencio.
	La fuente de audio no está encendida o conectada al sistema.	Compruebe la fuente del sistema seleccionada y asegúrese de que la fuente de salida sea el sistema multimedia.
El sistema multimedia no reconoce ninguna fuente de audio externa (reproductor MP3, reproductor de audio, lápiz USB o teléfono, etc.).	Durante la operación se expulsan varias fuentes de audio.	Reinicie el sistema multimedia manteniendo pulsado el botón on/off (hasta que la pantalla se apague).
Android Auto™/CarPlay™ no se inicia en el sistema multimedia.	Android Auto™/CarPlay™ no está configurado correctamente en su smartphone.	Visite el sitio web del fabricante de su smartphone para obtener información de configuración.
	El cable USB no es compatible con la transferencia de datos.	Utilice un cable USB recomendado por el fabricante del teléfono para el correcto funcionamiento de la aplicación.
	El sistema multimedia no reconoce la fuente de audio durante la operación.	Reinicie el sistema multimedia manteniendo pulsado el botón on/off (hasta que la pantalla se apague).
Fallo de funcionamiento de la fuente de audio (el reconocimiento de voz desconectado en SIRI/CarPlay™/Android Auto™, reproductor MP3, reproductor de audio o de teléfono, etc.).		

## ANOMALÍAS DE FUNCIONAMIENTO (5/5)

<b>Multimedia</b>		
<b>Descripción</b>	<b>Causas</b>	<b>Soluciones</b>
Fallo de funcionamiento de Android Auto™/CarPlay™.	El smartphone ya no es compatible tras una actualización de la aplicación Android Auto™/CarPlay™.	Vuelva a la versión anterior o consulte los ajustes de Android Auto™/CarPlay™ de la marca de su smartphone.
Fallo operativo con las aplicaciones de geolocalización.	La red no está disponible. La geolocalización no está activada en el teléfono.	Encuentre un lugar con una señal fuerte de recepción. Active la geolocalización en su teléfono.

# ÍNDICE ALFABÉTICO (1/3)

## A

acoplar un teléfono .....	E.57 → E.60
agenda .....	E.70
agenda de direcciones .....	E.39, E.49 – E.50
agudos .....	E.28 – E.29
ahorro de carburante .....	E.55
ajustes	
luminosidad .....	E.82
reparto del sonido detrás / delante .....	E.29
reparto del sonido izquierda / derecha .....	E.29
ajustes .....	E.13 → E.15, E.23, E.52 → E.54, E.82 → E.84
ajustes de audio	
ajustes de sonido .....	E.13 → E.15
ajustes de navegación	
ajustes del itinerario .....	E.40 – E.41
anomalías de funcionamiento .....	E.16, E.90 → E.94
arranque a distancia del motor .....	E.5 → E.7, E.74 → E.76
ARTIST .....	E.26
AUX	
toma auxiliar .....	E.5
AUX .....	E.25 → E.27

## B

BALANCE .....	E.28
BASS .....	E.28
Bluetooth® .....	E.57 → E.61, E.70
búsqueda acelerada .....	E.25

## C

cámara de marcha atrás	
parámetros .....	E.82
cámara de marcha atrás .....	E.5, E.77 → E.79
cámara multivista .....	E.5, E.80 – E.81
código de seguridad .....	E.84
colgar una llamada .....	E.14
conectar un teléfono .....	E.61

conexión Bluetooth .....	E.61
consumo de carburante .....	E.55
corte del sonido .....	E.20

## D

desacoplar un teléfono .....	E.60
descolgar una llamada .....	E.14, E.72
desconectar un teléfono .....	E.62
destino .....	E.36 → E.41, E.39, E.46, E.49 – E.50
destino en particular	
dirección en favoritos .....	E.39
desvío .....	E.46, E.54

## E

Ecoconducción .....	E.55
emisora de radio .....	E.21 → E.24
etapa .....	E.46

## F

favorito	
añadir .....	E.41
eliminar .....	E.50
frontales y mandos en el volante .....	E.8 → E.15
fuerza auxiliar .....	E.25 → E.27
funciones .....	E.5 → E.7

## G

gama de ondas .....	E.21 → E.24
GPS	
recepción .....	E.32
receptor .....	E.32, E.53
graves .....	E.29
guiado	
activación .....	E.42
mapa .....	E.42 → E.47
vocal .....	E.13 → E.15, E.42 → E.47

# ÍNDICE ALFABÉTICO (2/3)

## H

hora	
visualización .....	E.83
hora .....	E.83

## I

idioma	
modificar .....	E.83
idiomas .....	E.83
info 4x4 .....	E.5, E.56
info tráfico .....	E.5 → E.7, E.23, E.41, E.54
introducir una dirección .....	E.36
itinerario detallado .....	E.41, E.44, E.47

## LL

llamar .....	E.70 – E.71
llave USB .....	E.30 – E.31, E.85 → E.89

## M

mando bajo el volante .....	E.21
mando vocal .....	E.63 → E.65
mandos .....	E.8 → E.15, E.18
mapa	
ajustes .....	E.48, E.51
escala .....	E.33
mapa digital .....	E.32
visualización .....	E.13 → E.15, E.33, E.48
marcar un número .....	E.72
marcha .....	E.16
medios .....	E.13 → E.15
memorizar una emisora de radio .....	E.22
MENÚ .....	E.13
menú de destino .....	E.36 → E.41
modo	
audio .....	E.13 → E.15
modo 3D/2D .....	E.42

E.96

modo LIST/LISTA .....	E.22
modo MANU/MANUAL .....	E.21
modo MEMO .....	E.22
MP3 .....	E.25

## N

numerar .....	E.72
---------------	------

## P

### pantalla

ajustes .....	E.48
menú .....	E.7
pantalla navegación .....	E.42 → E.47
stand-by .....	E.13, E.16
visualizaciones de navegación .....	E.7, E.42 → E.47
parada .....	E.16
parámetros .....	E.47
POI (puntos de interés) .....	E.35 → E.41, E.48
posición vehículo .....	E.33
precauciones de utilización .....	E.3
punto de interés .....	E.34, E.36 → E.41, E.48

## R

radio .....	E.5, E.13 → E.15, E.21 → E.24
RDS .....	E.5
recibir una llamada .....	E.72
reconocimiento de voz .....	E.14 – E.15, E.63 → E.65, E.68
registro de llamadas .....	E.71
reglajes	
audio .....	E.28 – E.29, E.82
reproductor de audio Bluetooth®	
acoplar .....	E.26
desacoplar .....	E.26



## ÍNDICE ALFABÉTICO (3/3)

### S

seleccionar	
pista .....	E.27
símbolos cartográficos.....	E.33
sistema	
actualización .....	E.85 → E.89

### T

teclado numérico .....	E.19
teléfono.....	E.6
toma Jack .....	E.13, E.25 → E.27
toma USB .E.5, E.13, E.25 → E.27, E.30 – E.31, E.85 → E.89	

### U

unidad de distancia.....	E.83
USB .....	E.85 → E.89

### V

validar un destino .....	E.40 – E.41
vídeos .....	E.30 – E.31
volumen .....	E.13 → E.15, E.20
volumen comunicación.....	E.20
volumen timbre .....	E.29
volumen: adaptado a la velocidad.....	E.20, E.28

### W

WMA.....	E.25
----------	------

