

# KARDIAN

manual de usuario del vehículo



# Castrol, socio exclusivo de Renault



Disfrute de la avanzada tecnología de los circuitos de competición para garantizar el rendimiento y la longevidad de su vehículo Renault gracias a la gama de lubricantes de motor desarrollados especialmente por Renault y Castrol.

Renault recomienda  Castrol

[renault.com](http://renault.com)



## Bienvenido a bordo de su vehículo

**Este Manual de Usuario** contiene la información que le permitirá:

- conocer con detalle su vehículo y, de ese modo, beneficiarse plenamente de todas las funcionalidades y de todos los perfeccionamientos técnicos de los que está dotado;
- garantizar un óptimo funcionamiento por el simple pero riguroso seguimiento de los consejos de mantenimiento.
- para que pueda solucionar rápidamente las averías menores que no requieran atención especializada.

El tiempo que dedique a la lectura de este manual será ampliamente recompensado por los conocimientos que puede adquirir y por las novedades técnicas que descubrirá. Si todavía tiene dudas sobre algunos puntos, los técnicos de nuestra red estarán encantados de proporcionarle cualquier información complementaria que necesite.

Los siguientes símbolos le facilitarán la lectura de este manual:

 y  aparecen en el vehículo e indican que es necesario consultar el manual para obtener información detallada y/o conocer las limitaciones de funcionamiento relacionadas con el equipamiento del vehículo.

→ en cualquier parte del manual indica un vínculo a una página.



en cualquier parte del manual, indica un riesgo, un peligro o una consigna de seguridad.

Las descripciones de los modelos que figuran en este manual se han establecido a partir de las especificaciones técnicas conocidas en la fecha de concepción de este documento. **Este manual cubre todos los equipos (tanto estándar como opcionales) disponibles para estos modelos. Su presencia en el vehículo depende de la versión, de las opciones elegidas y del país de comercialización.**

**En este manual puede que se describan ciertos elementos de equipamiento que harán su aparición en el futuro. Las imágenes que figuran en el manual de uso se muestran sólo con fines ilustrativos.**

Buen viaje al volante de su vehículo.

Traducido del francés. Se prohíbe la reproducción o traducción del francés, incluso parcial, sin la autorización previa y por escrito del titular de los derechos.

# ÍNDICE

<b>Bienvenido a bordo de su vehículo .....</b>	<b>4</b>	Rodaje .....	111
Exterior .....	4	Arranque, parada del motor.....	112
Habitáculo.....	6	Mando de velocidad .....	121
Puesto de conducción .....	8	Particularidades de los vehículos de gasolina y flexifuel .....	127
Asistencia a la conducción .....	10	.....	128
Seguridad a bordo .....	12	Freno de mano .....	128
Identificación del vehículo; etiquetas.....	14	Medio ambiente .....	133
Compartimento del motor (mantenimiento rutinario).....	16	Consejos de mantenimiento y antipolución .....	134
Reparaciones.....	18	Consejos de conducción y eco-conducción .....	135
<b>Conozca su vehículo .....</b>	<b>20</b>	Sistema de vigilancia de la presión de los neumáticos.....	139
Tarjeta.....	20	.....	144
Llave, telemandos .....	28	Dispositivos de corrección y de asistencia a la conducción.....	144
Puertas .....	33	Funciones adicionales de asistencia al conductor .....	147
Asientos delanteros .....	39	Limitador de velocidad.....	162
Banqueta trasera .....	41	Regulador de velocidad .....	164
Cinturones de seguridad .....	43	Regulador de velocidad adaptativo .....	167
Sistemas de seguridad adicionales .....	48	Ayudas al aparcamiento .....	180
Seguridad infantil.....	58	<b>Su confort.....</b>	<b>196</b>
Silla de coche para niños .....	64	Multi-Sense.....	196
Desactivación, activación del airbag del pasajero delantero.....	74	Aireadores, calefacción, aire acondicionado.....	197
Puesto de conducción .....	78	Equipamiento multimedia .....	207
Ordenador de a bordo y sistema de alertas .....	80	Equipamiento interior.....	209
Intermitentes .....	92	Compartimentos, Distribución en el habitáculo .....	214
Dirección.....	96	Transporte de objetos.....	217
Retrovisores.....	98	<b>Mantenimiento .....</b>	<b>225</b>
Iluminación y señalización.....	99	Acceso al motor, niveles .....	225
Señales acústicas y luminosas.....	102	Batería: .....	233
Barrido .....	103	Limpieza .....	235
Depósito de combustible .....	108	<b>Consejos prácticos.....</b>	<b>239</b>
<b>Conducción.....</b>	<b>111</b>	Neumáticos.....	239

# ÍNDICE

Solución de problemas .....	248
Luces: sustitución de las lámparas.....	251
Escobillas de los limpiaparabrisas: sustitución.....	258
Fusibles .....	260
Dispositivos de emergencia.....	265
Preequipamiento de radio .....	266
Instalación y uso de los accesorios .....	267
Averías de funcionamiento .....	269
<b>Especificaciones técnicas .....</b>	<b>275</b>
Información del vehículo.....	275
Piezas de recambio y reparaciones .....	282
Justificantes de mantenimiento .....	283
Control anticorrosión .....	287

# EXTERIOR

1

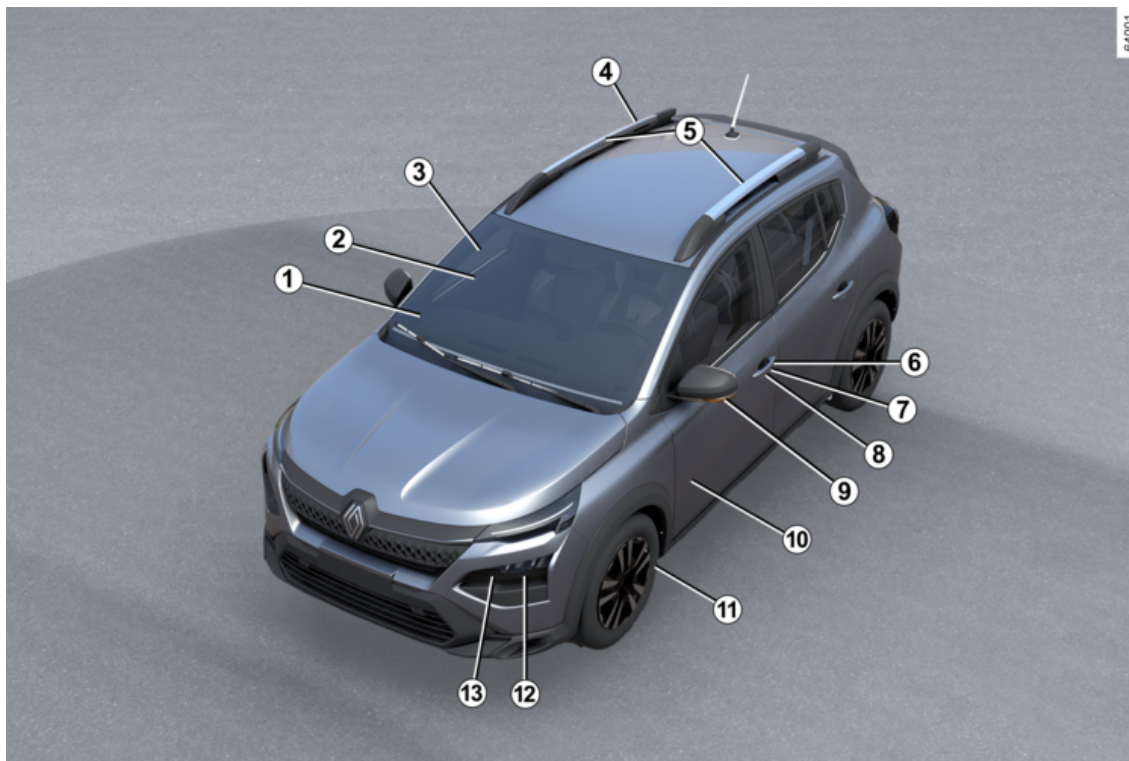

4 - Bienvenido a bordo de su vehículo

# EXTERIOR

1. Desempañado → 202
2. Limpiaparabrisas → 103
3. Ejevalunas → 209
4. Llenado → 108
5. Barras de techo → 221
6. Telemando → 28
7. Tarjeta → 20
8. Bloqueo, desbloqueo de las puertas → 33
9. Retrovisores → 98
10. Mantenimiento de la carrocería → 235
11. Neumáticos → 239
12. Luces: sustitución → 251
13. Luces: funcionamiento → 99

# HABITÁCULO

1

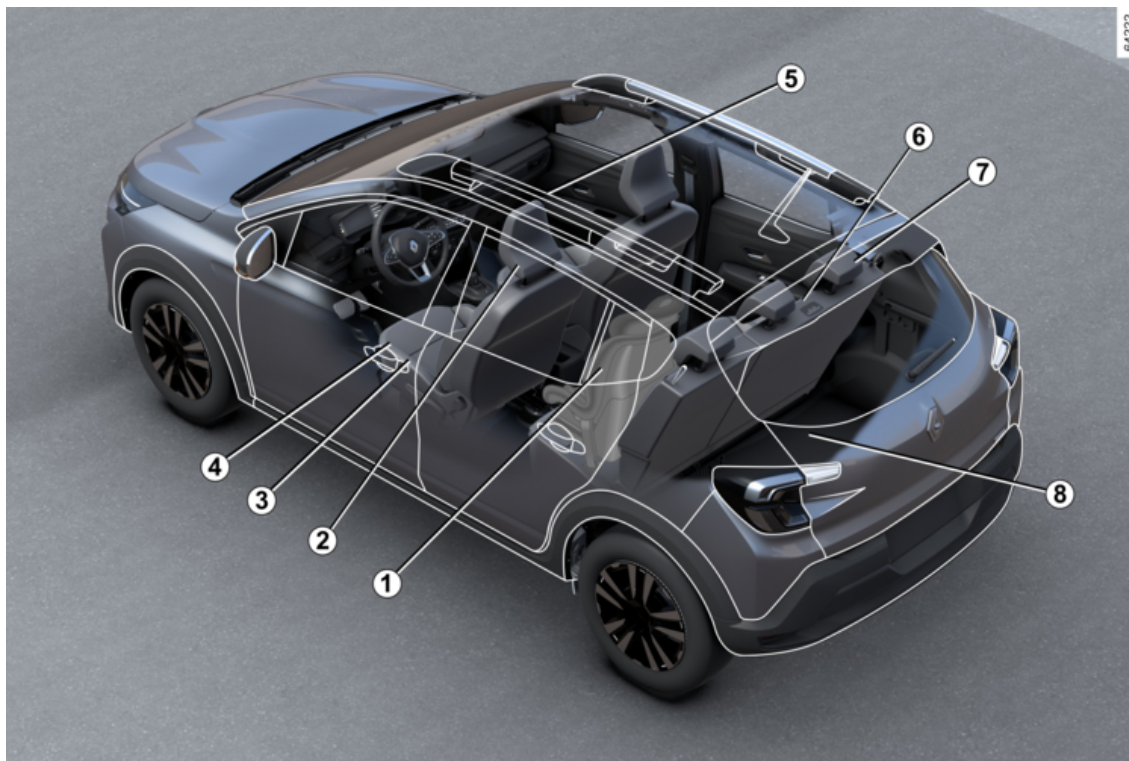

6 - Bienvenido a bordo de su vehículo



# HABITÁCULO

1. Seguridad infantil → 58
2. Reposacabezas delantero → 39
3. Asientos delanteros → 39
4. Ajuste de la posición de conducción → 43
5. Espacio de almacenamiento del habitáculo, accesorios → 214
6. Banqueta trasera → 41
7. Reposacabezas traseros → 41
8. Compartimento del maletero → 217

# PUESTO DE CONDUCCIÓN

1

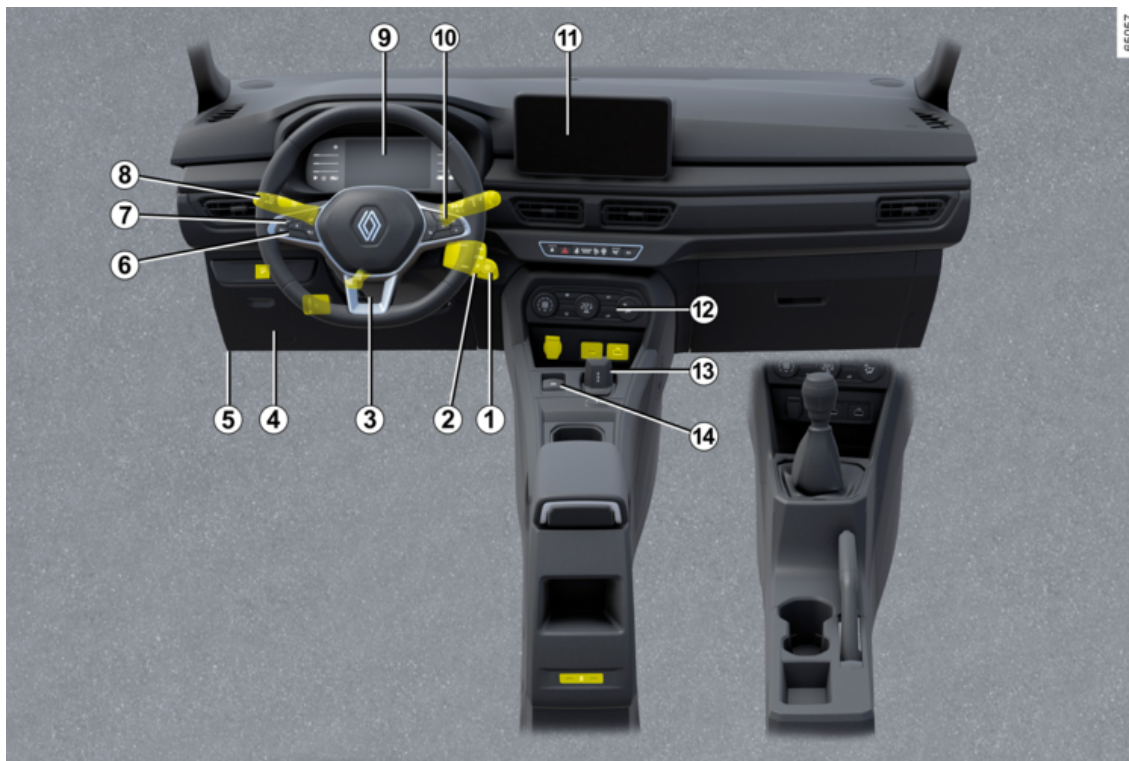

8 - Bienvenido a bordo de su vehículo

# PUESTO DE CONDUCCIÓN

- 1. Puesta en marcha, vehículos con tarjeta → 113**
- 2. Puesta en marcha, vehículos con llave → 112**
- 3. Reglaje del volante → 96**
- 4. Fusibles → 260**
- 5. Acceso al motor → 225**
- 6. Limitador de velocidad → 162**
- 7. Regulador de velocidad → 164 → 167**
- 8. Iluminación exterior → 99**
- 9. Ordenador de a bordo y sistema de alertas → 80**
- 10. Mandos del ordenador de a bordo → 80**
- 11. Equipamiento multimedia → 207**
- 12. Controles del mando de la climatización regulada automáticamente → 201**
- 13. Mando de velocidad → 121**
- 14. Freno de aparcamiento asistido → 128**

# ASISTENCIA A LA CONDUCCIÓN

1

64004



# ASISTENCIA A LA CONDUCCIÓN

1. Sistema antibloqueo de ruedas (ABS) → 144
2. ESC (control dinámico de la conducción) → 145
3. Asistencia al frenado de urgencia → 145
4. Asistencia de arranque en pendiente → 146
5. Función Stop & Start → 116
6. Advertencia de ángulo muerto → 147
7. Advertencia de distancia de seguridad → 152
8. Frenado activo de emergencia → 155
9. Limitador de velocidad → 162
10. Regulador de velocidad → 164
11. Regulador de velocidad adaptativo → 167
12. Sensores de aparcamiento → 180
13. Cámara trasera → 187
14. Cámara multivisión → 190
15. Sistema de vigilancia de la presión de los neumáticos → 139

# SEGURIDAD A BORDO

1

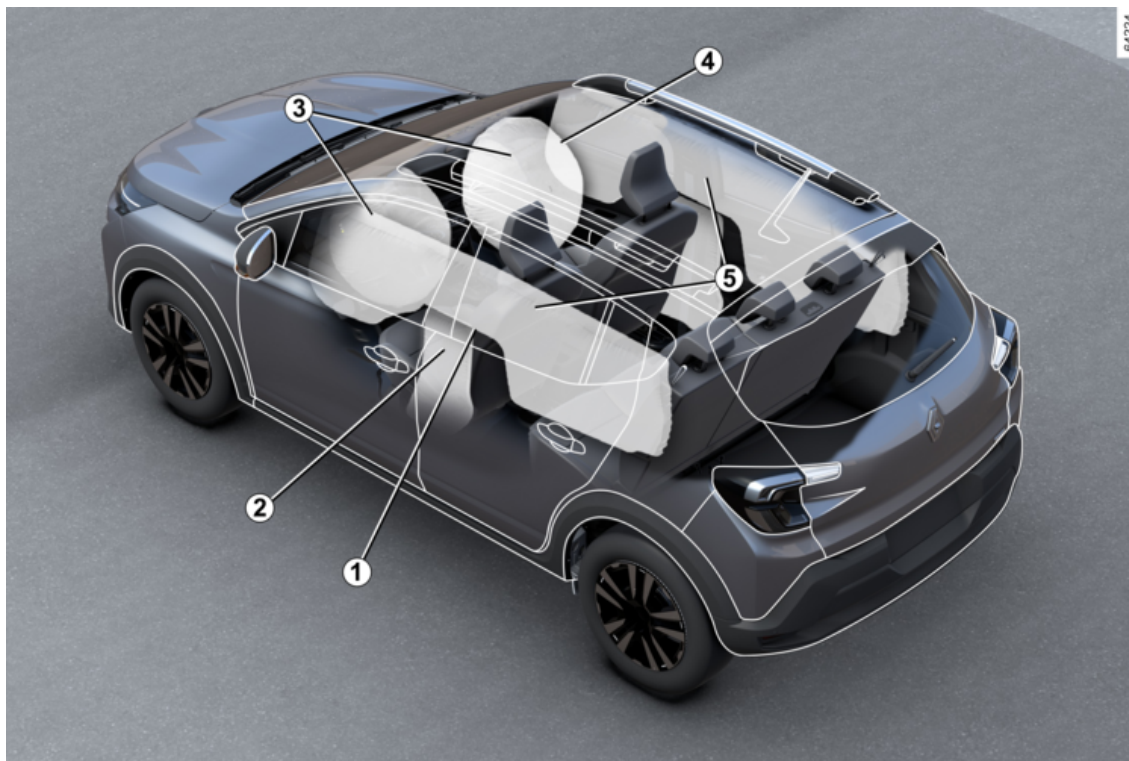

# SEGURIDAD A BORDO

1. Cinturones de seguridad → 43
2. Airbags laterales → 54
3. Airbags del conductor y del pasajero delantero → 49
4. Desactivación del airbag del pasajero delantero → 74
5. Airbag de cortina → 54

# IDENTIFICACIÓN DEL VEHÍCULO; ETIQUETAS

1

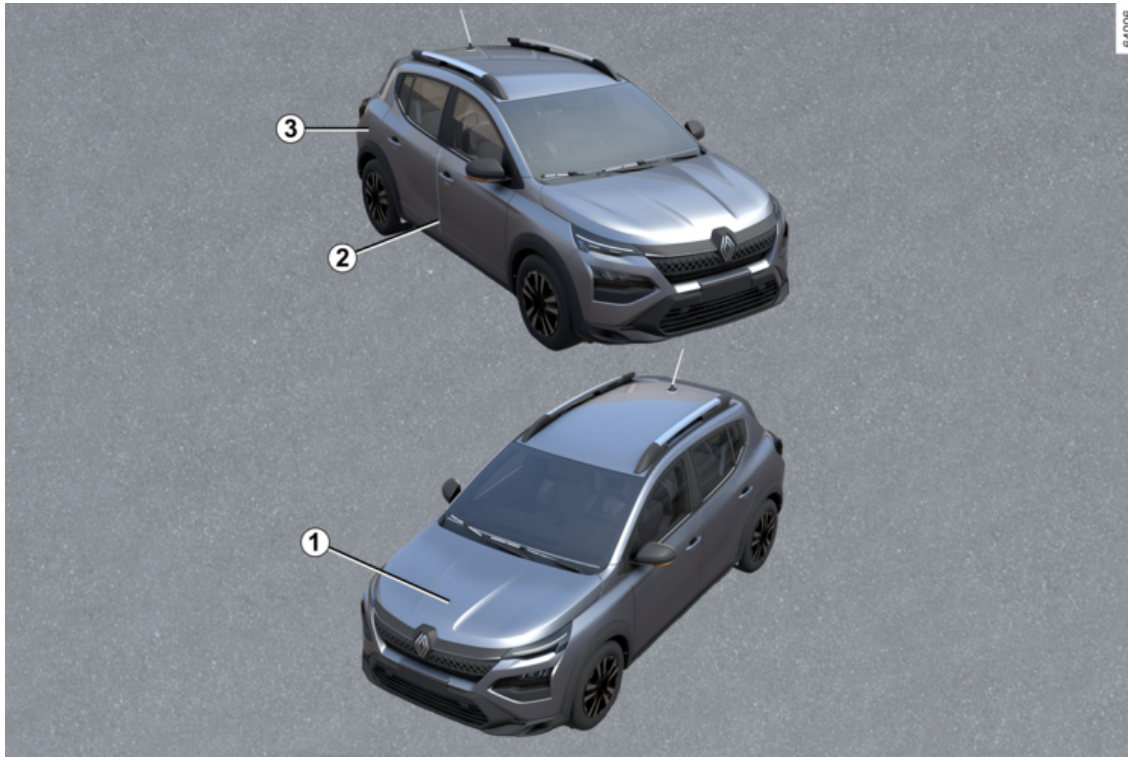



# IDENTIFICACIÓN DEL VEHÍCULO; ETIQUETAS

1. Identificación del motor → 275
2. Placa de identificación del vehículo → 275
3. Presión de los neumáticos → 241

## COMPARTIMENTO DEL MOTOR (MANTENIMIENTO RUTINARIO)

1

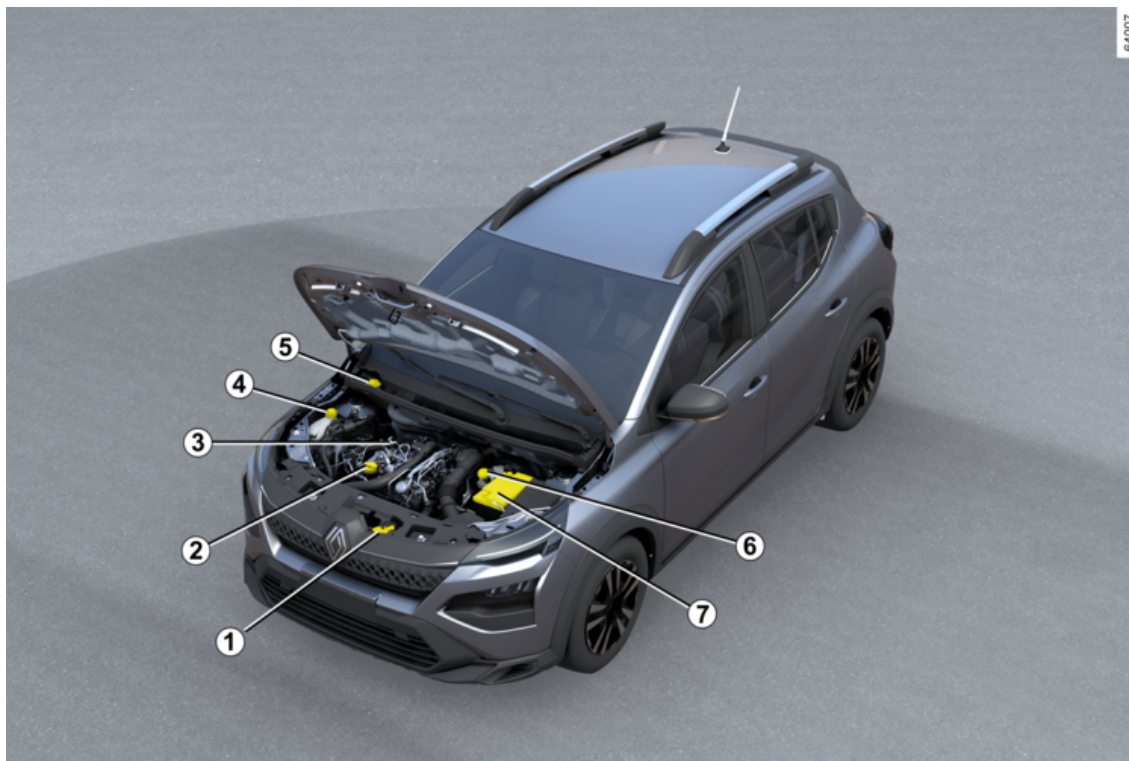

## COMPARTIMENTO DEL MOTOR (MANTENIMIENTO RUTINARIO)

1. Desbloqueo del cierre del capó → 225
2. Tapón de llenado de aceite motor → 226
3. Aforador del nivel de aceite motor → 226
4. Líquido de refrigeración → 230
5. Líquido lavaparabrisas → 231
6. Líquido de frenos → 231
7. Batería → 233

# REPARACIONES

1

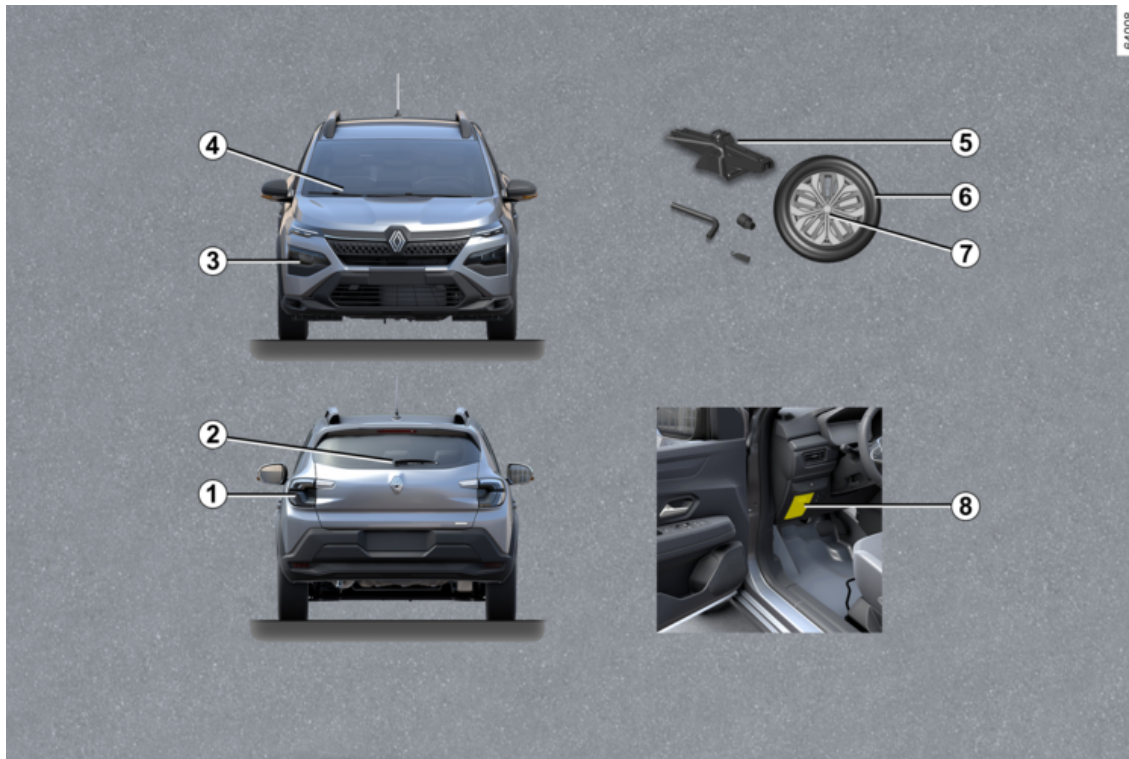

# REPARACIONES

1. Luces traseras y de posición: sustitución de las lámparas → 252
2. Limpialunetas trasero: sustitución → 259
3. Faros delanteros: sustitución de las lámparas → 251
4. Escobillas del limpiaparabrisas: sustitución → 258
5. Neumáticos: herramientas → 242
6. Neumáticos: rueda de repuesto → 244
7. Neumáticos: cambio de rueda → 245
8. Fusibles → 260

# TARJETA

## Información general

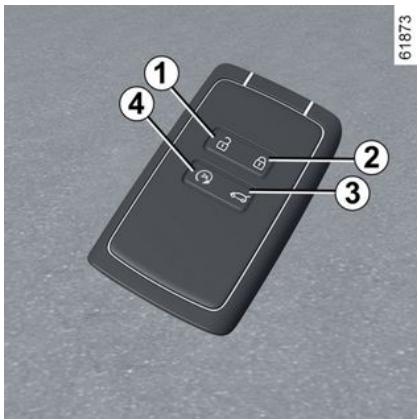

1. Desbloqueo de todas las puertas y del maletero.
2. Bloqueo de todas las puertas y del maletero.
3. Desbloqueo del maletero solamente.
4. Arranque del motor a distancia.

**i** Aunque la pila esté descargada, es posible bloquear/desbloquear y arrancar el vehículo ➔ 34.

### La tarjeta puede utilizarse para:

- bloqueo/desbloqueo de las puertas y del maletero;
- el arranque del motor a distancia ➔ 113.

### Autonomía

Asegúrese de disponer de una pila en buen estado, del modelo adecuado, y de introducirla correctamente. Su vida útil es de aproximadamente dos años: debe sustituirse cuando aparezca el mensaje "Pila de la tarjeta baja" en el cuadro de instrumentos ➔ 25.

### Arranque del motor a distancia

(según el vehículo)

Presionar el botón 4 para activar el arranque del motor a distancia ➔ 115.

### Rango de funcionamiento de la tarjeta

Varía en función del entorno que rodea al vehículo: tenga cuidado para no bloquear o desbloquear las puertas al presionar involuntariamente los botones de la tarjeta.

**Nota:** en el caso de que una puerta o el portón del maletero esté abierto o mal cerrado, el bloqueo no tiene éxito y se escucha un pitido.

### Interferencias

Según el entorno próximo (instalaciones exteriores o uso de aparatos que funcionan en la misma frecuencia que la tarjeta), el funcionamiento de la tarjeta puede verse perturbado.



#### Consejo

No deje la tarjeta dentro de zonas de calor, frío o humedad.

No colocar la tarjeta en un lugar donde pueda doblarse o dañarse accidentalmente, como en el bolsillo trasero de una prenda de vestir.

## TARJETA

### **Sustitución: necesidad de una tarjeta suplementaria**

En caso de pérdida, o si desea otra tarjeta, diríjase exclusivamente a un representante de la marca. En caso de sustitución de una tarjeta, será necesario llevar el vehículo **y todas sus tarjetas** a un representante de la marca para inicializar el sistema. Se pueden utilizar hasta cuatro tarjetas por vehículo.

### Colocación de una correa con la mano 7

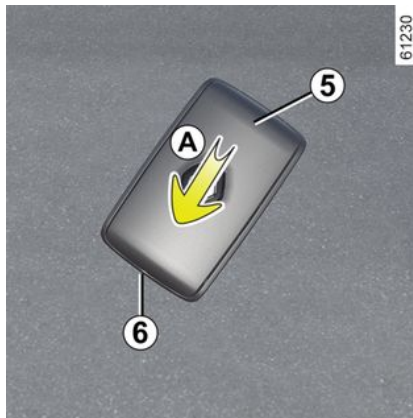

Deslice la carcasa trasera **5** hacia abajo mientras presiona en la zona **A**.

 No introducir nunca un destornillador por el orificio **6**.

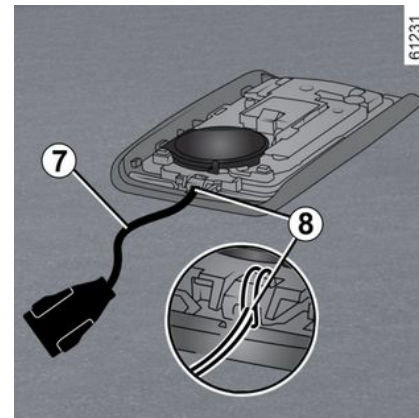

Introducir la correa de mano por el elemento **8** y pasar el extremo por el bucle.

Pasar la correa de mano por la abertura **6** y cerrar la carcasa.

**Nota:** controlar que el cordón de la correa de mano **7** se ajusta al tamaño de la abertura **6**.

## TARJETA

2



### Responsabilidad del conductor durante el estacionamiento o la parada del vehículo

No abandone nunca el vehículo dejando niños, adultos dependientes o animales solos en su interior, aunque sea por un momento.

De hecho, éstos podrían correr peligro o poner en peligro a otras personas al arrancar el motor, al accionar los equipamientos como por ejemplo los elevallunas, o al bloquear las puertas.

Además, cuando hace calor o incide el sol, sepa que la temperatura interior del habitáculo sube muy rápidamente.

**RIESGO DE MUERTE O DE LESIONES GRAVES.**

### Utilización

Existen dos modos de bloquear/desbloquear el vehículo:

– "manos libres", al acercarse y alejarse del vehículo;

– utilización de la tarjeta como telemando.



No deje la tarjeta en lugares donde pudiera entrar en contacto con otro equipo electrónico (ordenadores, teléfonos, etc.) que pudiera alterar su funcionamiento.

### Desactivación/activación del modo "manos libres"

Según el vehículo, puede desactivar/activar el desbloqueo al acercarse al vehículo y el bloqueo al alejarse del mismo.

Asimismo, es posible desactivar/activar el pitido que se emite al bloquear el vehículo o al alejarse de él  
➔ 89.

### Con la tarjeta "manos libres"



64019

En modo "manos libres" es posible bloquear/desbloquear el vehículo sin utilizar los botones de la tarjeta, siempre que el usuario se encuentre dentro de la zona de acceso **4**.

**Nota:** en el caso de que no se haya utilizado el vehículo durante más de ocho días, el sistema "manos libres" pasa al modo de espera. Para reactivarlo, presione el botón de desbloqueo situado en la tarjeta.

### Desbloqueo manos libres en caso de aproximación al vehículo

Con la tarjeta en la zona de acceso **4**, se desbloquea el vehículo.



## TARJETA

El desbloqueo se visualiza mediante **una** intermitencia de las luces de emergencia y de los repetidores laterales.

### Bloqueo al alejarse con la tarjeta manos libres

Cuando se porte la tarjeta, el vehículo se bloquea automáticamente al salir de la zona de acceso **4** siempre que las puertas y el portón del maletero estén cerrados.

**Nota:** la distancia a la que se bloquea el vehículo depende del área circundante.

Las luces indicadoras de dirección y las de precaución **parpadean dos veces** para avisar que las puertas están cerradas.

El desbloqueo se confirma mediante una señal acústica.

### Particularidades inherentes al sistema de desbloqueo

Transcurridos ocho días sin usarse, se desactiva el desbloqueo por aproximación.

Utilizar la tarjeta como telemando para desbloquear el vehículo y reactivar el modo "manos libres".

### Particularidades inherentes al bloqueo

Si una puerta está abierta o no está completamente cerrada, el vehículo no se bloqueará al alejarse del mismo.

### Características especiales relacionadas con el bloqueo "manos libres"



64019

Tras bloquear el vehículo en modo manos libres, es necesario esperar unos tres segundos antes de poder desbloquearlo. Durante estos tres segundos, se pueden controlar las manillas de las puertas para verificar que el vehículo está correctamente bloqueado.



64020

2

Si la tarjeta permanece en la zona de detección **4** durante aproximadamente 15 minutos, el bloqueo a distancia se desactiva. Para bloquear el vehículo, presionar el botón **2** de la tarjeta.

El vehículo no se bloquea si hay una tarjeta en la zona **5**. En caso de que se intente desbloquear el vehículo presionando el botón de la tarjeta, pero no se abran las puertas ni portón del maletero, el bloqueo a distancia está desactivado.

## TARJETA

2



### Responsabilidad del conductor durante el estacionamiento o la parada del vehículo

No abandone nunca el vehículo dejando niños, adultos dependientes o animales solos en su interior, aunque sea por un momento.

Estos podrían correr peligro o poner en peligro a otras personas, por ejemplo, arrancando el motor, accionando equipamientos como los elevallunas o bloqueando las puertas.

Además, cuando hace calor o incide el sol, sepa que la temperatura interior del habitáculo sube muy rápidamente.

**RIESGO DE MUERTE O DE LESIONES GRAVES.**

### Utilización de la tarjeta como telemando.

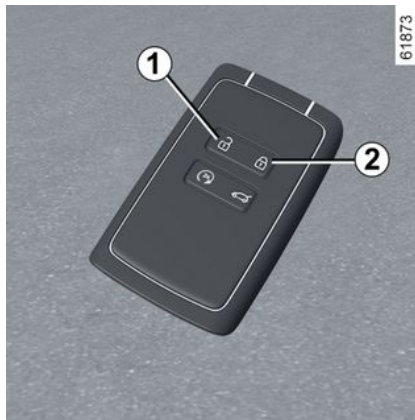

#### Desbloqueo a través de la tarjeta

Presione el botón **1**.

Los indicadores de dirección traseros y las luces de precaución **parpadean una vez** para confirmar el desbloqueo.

Si se intenta abrir una puerta con la manilla al mismo tiempo que se desbloquean las puertas a distancia, la puerta en cuestión seguirá bloqueada. Para solucionarlo, liberar la manilla y volver a tirar.

#### Bloqueo a través de la tarjeta

Con las puertas y el maletero cerrados, presionar el botón **2**. El vehículo se bloqueará. El bloqueo se

visualiza mediante **dos intermitencias** de las luces de precaución y de los repetidores laterales traseros.

**Nota:** la distancia máxima a la que se bloquea el vehículo depende del área circundante.

#### Instrucciones específicas

No es posible bloquear el vehículo si una de las puertas o el portón trasero está abierto o mal cerrado: se emite una señal acústica.



Con el motor girando, los botones de la tarjeta están desactivados.

# TARJETA



64020

**Con el motor en marcha**, si se abre y luego se cierra una puerta y la tarjeta ya no está en la zona **5**, aparece el mensaje "Tarjeta no detectada" para indicar que la tarjeta ya no se encuentra en el interior del vehículo. Esto permite evitar reanudar la marcha si un pasajero sale del vehículo llevando consigo la tarjeta, por ejemplo.

La alerta desaparece cuando se vuelve a detectar la tarjeta.

## Desbloqueo del maletero solamente

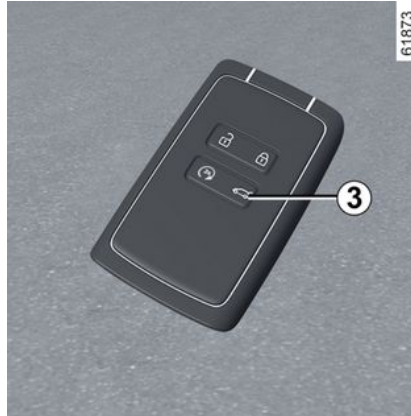

61873

Pulse prolongadamente el botón **3**. El portón del maletero se abrirá ligeramente.



### Responsabilidad del conductor durante el estacionamiento o la parada del vehículo

No abandone nunca el vehículo dejando niños, adultos dependientes o animales solos en su interior, aunque sea por un momento.

Estos podrían correr peligro o poner en peligro a otras personas, por ejemplo, arrancando el motor, accionando equipamientos como los elevalunas o bloqueando las puertas.

Además, cuando hace calor o incide el sol, sepa que la temperatura interior del habitáculo sube muy rápidamente.

**RIESGO DE MUERTE O DE LESIONES GRAVES.**

## Tarjeta "manos libres": pila

### Averías de funcionamiento

Aunque la pila esté demasiado débil para garantizar que funcione correctamente, aún es posible

## TARJETA

arrancar y bloquear/desbloquear el vehículo → 34.

**i** Las pilas se encuentran disponibles en su taller y su duración es de dos años aproximadamente. Compruebe que no haya restos de tinta en la pila: existe riesgo de mal contacto eléctrico.



Al cambiar:

– asegúrese de que las pilas se hayan colocado correctamente.

### Riesgo de explosión.

– Si la tapa no cierra correctamente, procure no utilizarla y mantenerla fuera del alcance de los niños.



Cuando sea necesario sustituir la pila, es necesario reemplazarla por otra de la misma clase o equivalente (consultar a un distribuidor autorizado).

### Cambio de la pila

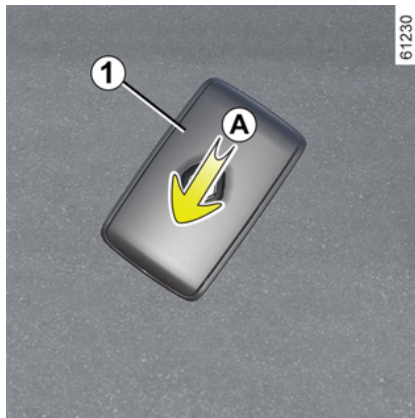

Cuando el mensaje "Pila de tarjeta casi descargada" aparezca en el cuadro de instrumentos, cambie la pila de la tarjeta:

- Deslice la carcasa trasera **1** hacia abajo mientras presiona en la zona **A**;
- Retire la tapa de la pila **2**;

- retire la pila presionando sobre un lado y levantando el otro;
- sustitúyala respetando las direcciones y los diseños que se muestran en el interior de la tapa.

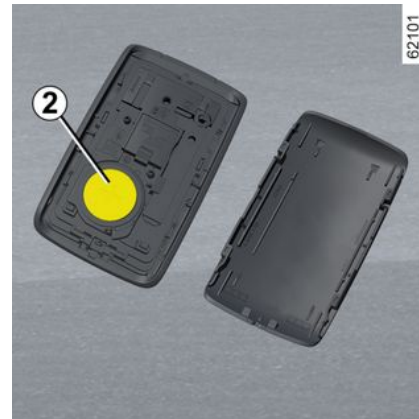

Para volver a montarla, proceda en sentido inverso y, estando cerca del vehículo, pulse cuatro veces uno de los botones de la tarjeta; el mensaje desaparecerá.

Compruebe que la tapa esté bien encajada.

**Nota:** Cuando sustituya la pila, nunca toque el circuito electrónico ni los contactos de la tarjeta.

## TARJETA

26913



 No se deshaga de las pilas usadas en cualquier lugar, entréguelas en un organismo encargado de la recogida y del reciclaje de las pilas.



### **Advertencias relacionadas con las pilas:**

- mantenga todas las pilas (ya sean nuevas o usadas) fuera del alcance de los niños;
- no tragar las pilas;

### **Riesgo de quemaduras químicas que podrían poner en peligro la vida.**

- En caso de ingestión o introducción de una pila en alguna parte del cuerpo, consulte lo antes posible a un médico.

# LLAVE, TELEMANDOS

## Información general

### 2 Telemando por radiofrecuencia A

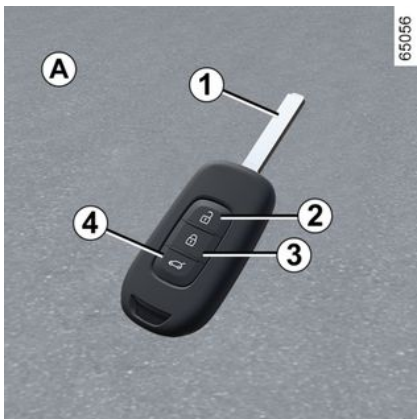

1. Llave del contactor-arranque y de la puerta del conductor.
2. Desbloqueo de las puertas y maletero.
3. Bloqueo de todas las puertas
4. Desbloqueo del maletero solamente.

### Telemando por radiofrecuencia B

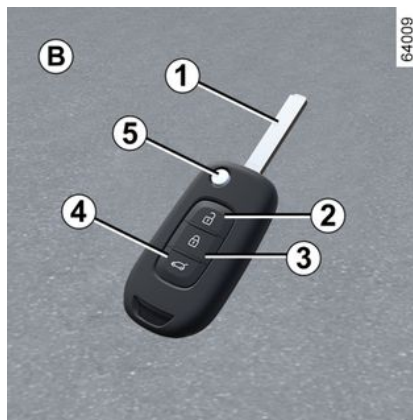

1. Llave del contactor-arranque y de la puerta del conductor.
2. Desbloqueo de las puertas y maletero.
3. Bloqueo de todas las puertas
4. Desbloqueo del maletero solamente.
5. Bloqueo/desbloqueo del inserto de la llave. Para sacar la llave de su alojamiento, pulse el botón **5** y saldrá sola. Presionar el botón **5** y volver a colocar la llave dentro de la carcasa.

 No se debe utilizar la llave para ninguna otra función que las descritas en el manual del usuario (por ejemplo, quitar el tapón de una botella, etc.).

## LLAVE, TELEMANDOS



### Responsabilidad del conductor durante el estacionamiento o la parada del vehículo

No abandone nunca el vehículo dejando niños, adultos dependientes o animales solos en su interior, aunque sea por un momento.

De hecho, éstos podrían correr peligro o poner en peligro a otras personas al arrancar el motor, al accionar los equipamientos como por ejemplo los elevalunas, o al bloquear las puertas.

Además, cuando hace calor o incide el sol, sepa que la temperatura interior del habitáculo sube muy rápidamente.

**RIESGO DE MUERTE O DE LESIONES GRAVES.**

### Radio de acción del telemando por radiofrecuencia

Varía en función del entorno; al manipular el telemando, procurar no bloquear o desbloquear las puertas presionando inadvertidamente los botones.

**Nota:** si una puerta o el maletero está abierto o mal cerrado, el vehículo no se puede bloquear. Suena un pitido y las luces de precaución y las luces indicadoras de dirección no parpadean.

### Interferencias

Las interferencias procedentes de otros elementos en las inmediaciones (dispositivos externos o el empleo de equipos que funcionen en la misma frecuencia) pueden afectar al funcionamiento del telemando.



### Consejo

No acerque el telemando a ninguna fuente de calor, frío o humedad.



### Sustitución, necesidad de una llave o de un telemando adicional

En caso de pérdida, o si desea otra llave con telemando, diríjase exclusivamente a un Representante de la marca.

En caso de sustitución de una llave o telemando, será necesario llevar el vehículo **y todas sus llaves o telemandos** a un Representante de la marca para reinicializar el conjunto.

Se pueden utilizar hasta cuatro llaves con telemando por vehículo.

### Fallo de la llave o telemando

Asegúrese de disponer de una pila en buen estado, del modelo adecuado, y de introducirla correctamente. La duración de la pila es de aproximadamente dos años.

Cómo cambiar la pila → 30.

# LLAVE, TELEMANDOS

## Utilización

### Bloqueo de las puertas y del maletero

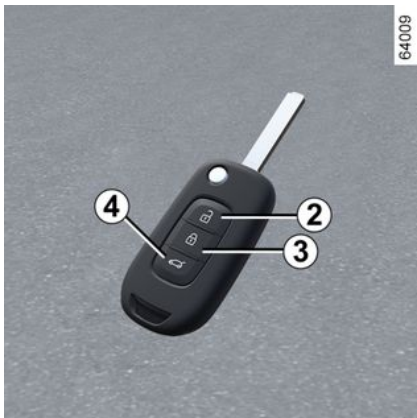

Pulse el botón de bloqueo **3**.

El bloqueo de las puertas se visualiza mediante **dos intermitencias** de las luces de emergencia y de los repetidores laterales.

Si alguna puerta o el portón del maletero está abierto o mal cerrado, el vehículo no se bloquea y los testigos y las luces indicadoras laterales no **parpadean**.

### Desbloqueo de las puertas

Pulse el botón de desbloqueo **2**.

El desbloqueo de las puertas se visualiza mediante **una intermitencia** de las luces de emergencia y de los repetidores laterales.

**Nota:** si no se abre ninguna puerta en, aproximadamente, los dos minutos posteriores al desbloqueo mediante el telemando, las puertas se bloquearán de nuevo automáticamente.

### Desbloqueo del maletero solamente

Pulse prolongadamente el botón **4**. El portón del maletero se abrirá ligeramente.



La llave no debe utilizarse para ninguna otra función distinta de las descritas en el manual (por ejemplo, quitar el tapón de una botella, etc.).



### Responsabilidad del conductor durante el estacionamiento o la parada del vehículo

No abandone nunca el vehículo dejando niños, adultos dependientes o animales solos en su interior, aunque sea por un momento.

De hecho, éstos podrían correr peligro o poner en peligro a otras personas al arrancar el motor, al accionar los equipamientos como por ejemplo los elevalunas, o al bloquear las puertas.

Además, cuando hace calor o incide el sol, sepa que la temperatura interior del habitáculo sube muy rápidamente.

**RIESGO DE MUERTE O DE LESIONES GRAVES.**

### Telemando por radiofrecuencia: batería

#### Averías de funcionamiento

Aunque la pila esté demasiado débil para garantizar que funcione correctamente, aún es posible



## LLAVE, TELEMANDOS

arrancar y bloquear/desbloquear el vehículo → 34.

 Las pilas se encuentran disponibles en su taller y su duración es de dos años aproximadamente.

Compruebe que no haya restos de tinta en la pila: existe riesgo de mal contacto eléctrico.



En caso de sustitución de la batería, es necesario reemplazarla por otra de la misma clase o equivalente (consultar a un distribuidor autorizado).

### Cambio de la pila

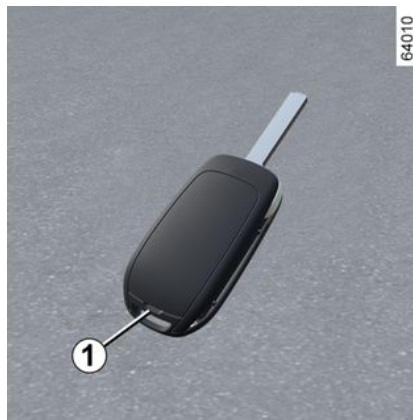

Abra la cubierta **1** con un destornillador de cabeza plana o una herramienta similar y sustituya la pila **2** respetando el modelo y la polaridad que se muestran en el fondo de la tapa.

Compruebe que la tapa esté bien encajada.

**Nota:** Al sustituir la pila, no toque el circuito electrónico situado en la tapa de la llave.



Al cambiar:

– asegúrese de que las pilas se hayan colocado correctamente.

#### Riesgo de explosión.

– Si la tapa no cierra correctamente, procure no utilizarla y mantenerla fuera del alcance de los niños.

2

## LLAVE, TELEMANDOS

26913



 No se deshaga de las pilas usadas en cualquier lugar, entréguelas en un organismo encargado de la recogida y del reciclaje de las pilas.



### **Advertencias relacionadas con las pilas:**

- mantenga todas las pilas (ya sean nuevas o usadas) fuera del alcance de los niños;
- no tragar las pilas;

### **Riesgo de quemaduras químicas que podrían poner en peligro la vida.**

- En caso de ingestión o introducción de una pila en alguna parte del cuerpo, consulte lo antes posible a un médico.

# PUERTAS

## Apertura y cierre de las puertas

### Apertura desde el exterior

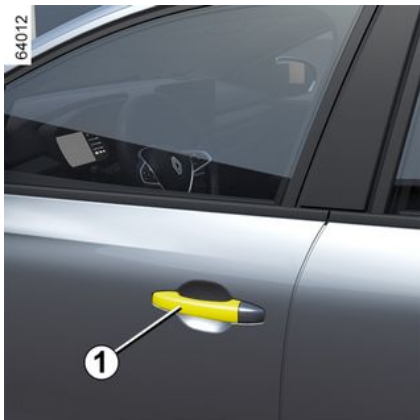

Con las puertas desbloqueadas, sitúe la mano debajo de la manilla **1** y tire hacia sí.

### Apertura desde el interior



Tire de la empuñadura **2**.



Como medida de seguridad, las maniobras de apertura/cierre deben hacerse siempre con el vehículo parado.

### Seguridad infantil



Para impedir la apertura de las puertas traseras desde el interior, desplace la palanca **3** de cada puerta y compruebe desde el interior que las puertas se hayan bloqueado.

### Alarma sonora de olvido de luces

Al abrir la puerta del conductor, una alarma sonora se activa para indicarle que las luces han quedado encendidas, si se corta el contacto del motor.

## PUERTAS

### Alarma de olvido de cierre de una puerta

Según el vehículo, esta alarma se refiere a la puerta del conductor o a todas las puertas.

Con el vehículo parado, si un abriente está abierto o mal cerrado, se

enciende un testigo .

Durante la conducción, en cuanto el vehículo alcanza aproximadamente 20

km/h, aparece el testigo  y suena una señal acústica.

#### Instrucciones específicas

Según el vehículo, los accesorios (p. ej.: la radio, etc.) dejan de funcionar cuando se apaga el motor o se bloquean las puertas.



#### Responsabilidad del conductor durante el estacionamiento o la parada del vehículo

No abandone nunca su vehículo dejando dentro a un niño, un adulto no autónomo o a un animal, aunque sea por poco tiempo.

De hecho, éstos podrían correr peligro o poner en peligro a otras personas al arrancar el motor, al accionar los equipamientos como por ejemplo los elevalunas, o al bloquear las puertas.

Además, cuando hace calor o incide el sol, sepa que la temperatura interior del habitáculo sube muy rápidamente.

#### RIESGO DE MUERTE O DE LESIONES GRAVES.

**bloqueo, desbloqueo de las puertas y del portón del maletero;**

**En caso de que no funcione el telemando o la tarjeta, según el vehículo.**

**En algunos casos**, es posible que el telemando por radiofrecuencia o la tarjeta no funcionen:

- la pila del telemando por radiofrecuencia o de la tarjeta está baja o agotada, la batería del vehículo se encuentra descargada, etc;
- empleo de dispositivos que funcionen en la misma frecuencia que la tarjeta (teléfono móvil, etc.);
- si el vehículo está situado en una zona con una radiación electromagnética intensa.

Se puede entonces:

- para utilizar el mando a distancia por radiofrecuencia o la llave integrada en la tarjeta (según el vehículo) con el fin de desbloquear la puerta del conductor;
- bloquear manualmente cada una de las puertas;
- Utilice el interruptor de bloqueo/desbloqueo de la puerta desde el interior.

## PUERTAS

### Utilice la llave integrada de la tarjeta

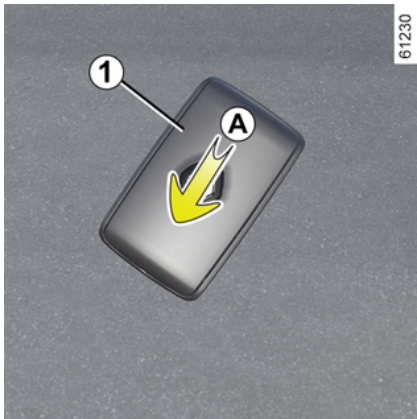

La llave integrada **2** sirve para bloquear o desbloquear la puerta del acompañante cuando la tarjeta no funciona.

#### Acceda empleando la llave 2

Deslice la carcasa trasera **1** hacia abajo mientras presiona en la zona **A**.



### Utilización de la llave integrada en la tarjeta

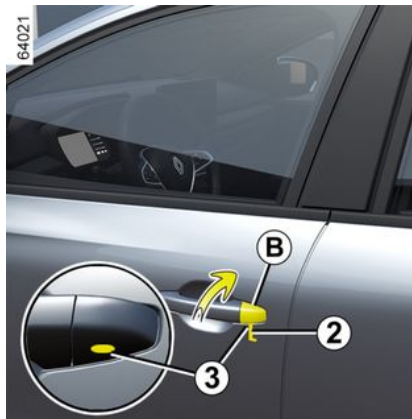

- Inserte la punta de la llave **2** en la ranura **3** en la parte inferior de la carcasa **B** en la puerta del conductor;
- Efectúe un movimiento hacia arriba para retirar la tapa **B**;
- inserte la llave **2** en la cerradura de la puerta del conductor, bloquee y desbloquee.

Una vez a bordo del vehículo, vuelva a colocar la llave en la carcasa de la tarjeta.

### Vehículos con llave, telemando

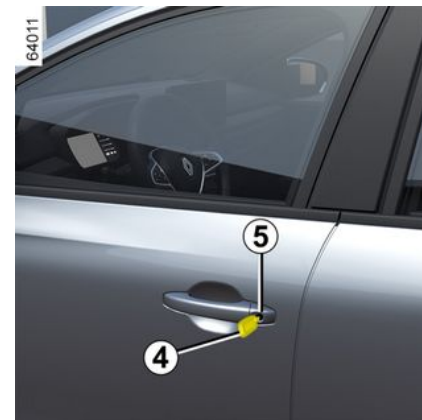

#### Empleo de la llave

Inserte la llave **4** en la cerradura de la puerta del conductor **5**, bloquee y desbloquee.

2

## PUERTAS

### Bloqueo manual de las puertas



Con la puerta abierta, gire el tornillo **6** (con el extremo de la llave) y, a continuación, cierre la puerta.

Esto significa que la puerta queda bloqueada desde el exterior.

Desde este momento, la puerta solo puede abrirse desde el interior o utilizando la llave de la puerta del conductor.

### Mando de bloqueo y desbloqueo desde el interior



Dependiendo del vehículo, permite condenar o descondenar de forma simultánea las cerraduras de las cuatro puertas laterales y de la puerta del maletero. Bloquee o desbloquee las puertas pulsando el interruptor **7**.

Si una puerta o el maletero está abierto o mal cerrado, se produce un bloqueo/desbloqueo rápido de las puertas.

Aunque se transporte un objeto con el portón trasero abierto, aún es posible bloquear el resto de puertas: con el motor parado, presionar el interruptor **7** para bloquearlas.

### Testigo de estado de la puertas y el portón trasero

(según el vehículo)

**Con el encendido puesto**, se ilumina la luz indicadora sobre el interruptor **7** e informa del estado de las puertas y del maletero:

- si la luz indicadora está encendida, indica que las puertas y el maletero están cerrados;
- si la luz está apagada, las puertas y el maletero están desbloqueados.

Con el contacto quitado, el testigo permanece encendido y después se apaga cuando se bloquean las puertas.



#### Responsabilidad del conductor

Si decide circular con las puertas bloqueadas, sepa que ello puede dificultar el acceso a los servicios de emergencia al habitáculo en caso de emergencia.

## PUERTAS

### Bloqueo de las puertas y el maletero sin la tarjeta ni la llave

Por ejemplo, en caso de que la pila esté agotada o la tarjeta o la llave no funcionen temporalmente, etc.

**Con el contacto apagado y una puerta (o el maletero) abiertos,** mantenga pulsado el interruptor **7** durante más de cinco segundos.

Al cerrar esta puerta, se bloquearán todas las puertas y el maletero del vehículo.

El desbloqueo de la puerta del conductor desde el exterior del vehículo solo se podrá realizar con la tarjeta situada en la zona de acceso del vehículo o con la llave.



No deje nunca la llave ni la tarjeta en el interior del vehículo.

## CONDENACIÓN AUTOMÁTICA DE LOS ABRIENTES AL CIRCULAR

### Principio de funcionamiento



Cuando el vehículo inicia su marcha, el sistema bloquea automáticamente las puertas una vez alcanzada la velocidad aproximada de 10 km/h.

Para desbloquear las puertas:

- presionar el interruptor de desbloqueo centralizado **1**;
- con el vehículo parado, abrir una de las puertas delanteras desde el interior del vehículo.

**Nota:** si se abre o se cierra una puerta, esta se bloquea de nuevo

automáticamente cuando el vehículo alcance una velocidad aproximada de 10 km/h.

### Activación/desactivación de la función

**Para activarla:** con el vehículo detenido y el motor en marcha, presionar el interruptor **1** hasta que suene un pitido.

**Para desactivarla:** con el vehículo detenido y el motor en marcha, presionar el interruptor **1** hasta que suenen dos pitidos.

### Averías de funcionamiento

En caso de observar un mal funcionamiento (bloqueo automático imposible), controlar que las puertas están correctamente cerradas. Si lo están y persiste la avería, es necesario ponerse en contacto con un distribuidor autorizado.

Asegúrese también de que la condenación no haya sido desactivada por error.

Si es así, reactivela.

## PUERTAS

2



### **Responsabilidad del conductor**

Si decide circular con las puertas bloqueadas, sepa que ello puede dificultar el acceso a los servicios de emergencia al habitáculo en caso de emergencia.



# ASIENTOS DELANTEROS

## Reposacabezas delanteros

### Subir el reposacabezas

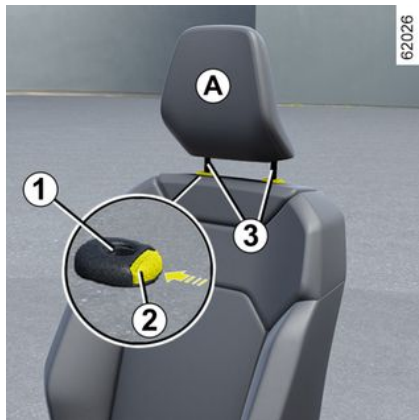

Presionar el botón **2** y tirar del reposacabezas hacia arriba hasta alcanzar la altura deseada. Asegúrese de que ha quedado bien bloqueado.

### Bajar el reposacabezas

Presionar el botón **2** y guiar el reposacabezas hacia abajo hasta la altura deseada.

Asegúrese de que ha quedado bien bloqueado.

### Para retirar el reposacabezas

Súbalo al máximo (inclinando el respaldo hacia atrás si fuera necesario). Presione el botón **2** y levante el reposacabezas para liberarlo.

### Para volver a poner el reposacabezas

Controlar que las varillas del reposacabezas **3** estén limpias.

Introducir las varillas del reposacabezas por los orificios **1** (reclinar el respaldo hacia atrás si es necesario). Bajar el reposacabezas al máximo y presionar el botón **2** para ajustarlo a la altura deseada. Asegurar que cada varilla **3** esté correctamente bloqueada en el respaldo del asiento.

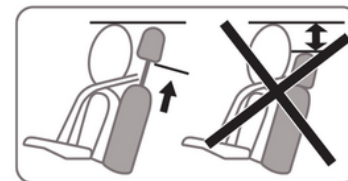

El reposacabezas es un elemento de seguridad. Hay que utilizarlo siempre que se conduzca y colocarlo correctamente: la distancia entre la cabeza y la sección **A** debe ser lo más corta posible. La parte superior de la cabeza debe estar alineada con la parte superior del reposacabezas.

# ASIENTOS DELANTEROS

## Asientos delanteros

### Reglajes

2



palanca en la posición deseada y asegúrese de que quede bien sujeto.

#### **Para avanzar o retroceder el asiento**

Levante y sujete la empuñadura **1** para desbloquear el asiento. Suelte la palanca en la posición deseada y asegúrese de que quede bien sujeto.

#### **Para subir/bajar el asiento**

(según el vehículo)

Mover la palanca **2** hacia arriba o hacia abajo tantas veces como sea necesario hasta alcanzar la posición deseada.

#### **Para inclinar el respaldo**

Levantar la palanca **3** y reclinar el asiento a la posición elegida. Suelte la

# BANQUETA TRASERA

## Reposacabezas traseros

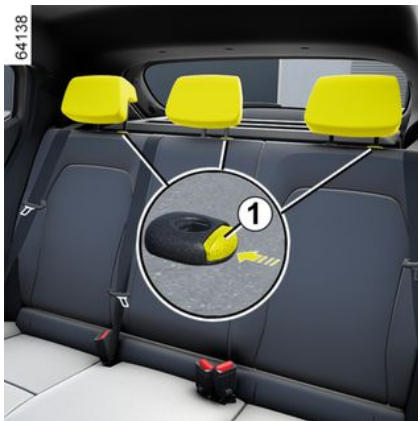

### Para regular la altura del reposacabezas

Pulse el botón **1** y deslice simultáneamente el reposacabezas hasta la altura deseada.

### Reposacabezas en posición de uso

Suba el reposacabezas al máximo y después bájelo hasta el bloqueo.



### Reposacabezas 2; posición de guardado

Pulse el botón **1** y baje completamente el reposacabezas.



**La posición del reposacabezas completamente bajado (posición 2) solo debe utilizarse para guardarlo cuando no esté en uso: no debe encontrarse en esta posición cuando el asiento esté ocupado.**



El reposacabezas es un elemento de seguridad. Asegúrese siempre de que esté colocado y en la posición correcta: la parte alta del reposacabezas debe estar lo más cerca posible de la parte superior de la cabeza.

# BANQUETA TRASERA

## Funciones

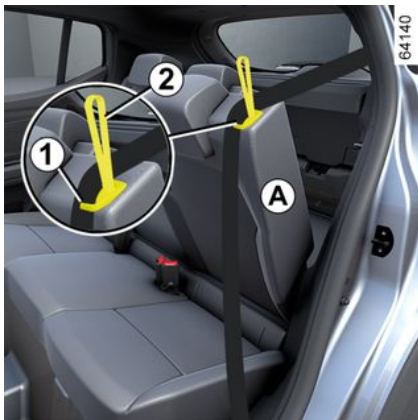

### Para abatir el respaldo del asiento **A** o **B**

Vigile que los asientos delanteros estén suficientemente avanzados.

Antes de abatir el respaldo de un asiento:

- colocar los cinturones de seguridad en sus guías **1**;
- extraer los reposacabezas o bajarlos por completo;
- tirar de la pestaña **2** y bajar el respaldo del asiento **A** o **B**.

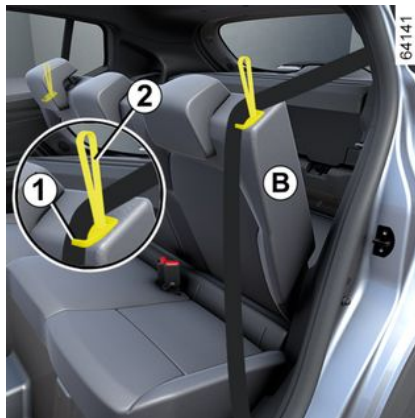

**Para recolocar el respaldo**, proceder en sentido inverso.

Volver a situar el respaldo del asiento y bloquearlo en su lugar.

 Antes de mover el respaldo, colocar el cinturón de seguridad en la guía **1** para evitar que se dañe.

 Por razones de seguridad, efectuar los diferentes ajustes con el vehículo detenido.



**Al colocar el respaldo**, asegúrese de que el respaldo queda bien bloqueado.

**En caso de utilizar fundas para asientos**, compruebe que no impiden el bloqueo del respaldo. Preste atención para que los cinturones queden bien colocados. Vuelva a colocar los reposacabezas.



Al desplazar los asientos traseros, controlar que nada obstaculice los puntos de anclaje (el brazo o la pierna de un pasajero, un animal, arena, un trapo, juguetes, etc.).

# CINTURONES DE SEGURIDAD

## Cinturones de seguridad

Por razones de seguridad, lleve siempre abrochado el cinturón de seguridad en todos los recorridos. Respete la reglamentación del país en que se encuentre.

**Antes de arrancar, proceda al reglaje de la posición de conducción y al ajuste del cinturón de seguridad de todos los ocupantes para garantizar la mayor protección.**

## Ajuste de la posición de conducción

- **Acomódese contra el respaldo de su asiento** (tras haberse quitado el abrigo, cazadora...). Es fundamental para la colocación correcta de la espalda.
- **regule el avance del asiento en función de los pedales.** El asiento debe estar lo más atrás posible y al mismo tiempo, debe permitir pisar a fondo los pedales. El respaldo debe ajustarse de manera que los brazos queden ligeramente flexionados.
- **regule la posición de su reposacabezas.** Para una seguridad máxima, la distancia entre su cabeza y el reposacabezas debe ser mínima;

- **ajuste la altura del asiento.** Este reglaje permite seleccionar la posición del asiento que ofrece la mejor visibilidad posible.
- **regule la posición del volante.**



Asegurar que la banqueta trasera quede correctamente bloqueada para que los cinturones de seguridad traseros funcionen eficazmente ➔ 42.



Unos cinturones de seguridad mal ajustados o torcidos pueden causar graves lesiones

en caso de accidente.

Utilice un cinturón de seguridad para una sola persona, niño o adulto.

Incluso las mujeres embarazadas deben llevar puesto el cinturón.

En este caso, hay que tener la precaución de que la correa del cinturón no ejerza una presión demasiado fuerte sobre la parte inferior del vientre pero sin crear holgura suplementaria.

# CINTURONES DE SEGURIDAD

## Ajuste de los cinturones de seguridad

2



Para garantizar el ajuste y la colocación correctos de los cinturones de seguridad en todos los asientos:

- ajustar los asientos (posición del asiento e inclinación del respaldo, si es posible);
- apoyarse firmemente contra el respaldo;
- acercar la correa del hombro **1** lo máximo posible a la base del cuello sin que llegue a descansar en él (si es posible, ajustar la altura del cinturón de seguridad allí donde sea necesario) y comprobar que la correa **1** está en contacto con el hombro;

– colocar el cinturón ventral **2** de modo que quede plano sobre los muslos y contra la pelvis.

El cinturón debe llevarse lo más cerca posible del cuerpo. Por ejemplo, evitar llevar ropa demasiado gruesa o sostener objetos entre el cuerpo y el cinturón.

### Bloqueo

Desenrollar el cinturón de seguridad **lentamente y sin tirones** y asegurar que la hebilla **3** quede bloqueada en el pestillo **5** (tirar de la hebilla para verificar que esté bien sujeta **3**).

En caso de bloqueo, déjela retroceder ligeramente y desenróllela de nuevo.

Si su cinturón se queda completamente bloqueado, tire lentamente, pero con fuerza de la cinta para sacarla unos 3 cm. Deje que se recoja por sí mismo y a continuación desenrolle de nuevo.

Si el problema persiste, consulte a un Representante de la marca.

### Desbloqueo

Presionar el botón **4** para permitir que el carrete de inercia enrolle el cinturón de seguridad. Acompañe dicho movimiento.

**Advertencia de recordatorio del cinturón de seguridad del conductor y, según el vehículo, del cinturón de seguridad del pasajero delantero.**



**Advertencia de recordatorio del cinturón de seguridad del conductor y, según el vehículo, del cinturón de seguridad del pasajero delantero.**

Aparece en la pantalla central **A** cuando se pone el contacto y el cinturón de seguridad del conductor o del pasajero delantero (si el asiento está ocupado) no está abrochado.



Según el vehículo, si el asiento está ocupado y uno de los cinturones de

## CINTURONES DE SEGURIDAD

seguridad está desabrochado o se desabrocha con el vehículo circulando a una velocidad superior a aproximadamente 20 km/h, el testigo

 parpadea y suena una señal acústica durante unos 120 segundos.

**Nota:** un objeto situado en el asiento del pasajero puede activar, en ciertos casos, el testigo de alerta.

### Advertencia de cinturón de seguridad trasero



(según el vehículo)

El gráfico **6** aparece en el cuadro de instrumentos cuando se conecta el encendido. Este siempre informa al

conductor acerca del estado de cierre de los cinturones de seguridad de cada uno de los asientos traseros:

- al poner el contacto;
- cuando se abre una puerta;
- cuando se abrocha o desabrocha un cinturón de seguridad trasero.

#### Presentación del gráfico 6:

- luz indicadora en verde: el cinturón de seguridad está abrochado;
- testigo en rojo: el asiento está ocupado y el cinturón de seguridad no está abrochado;
- luz indicadora en gris: el asiento no está ocupado.

Según el vehículo, el testigo  de la pantalla central también se ilumina cuando se pone el contacto y un asiento trasero está ocupado sin tener el cinturón de seguridad abrochado.

Cuando la velocidad del vehículo es inferior a aproximadamente 20 km/h,

el testigo  de la pantalla central también se ilumina en el caso que se desabroche un cinturón de seguridad trasero.

Va acompañado del símbolo **6**, que se visualiza durante aproximadamente 60 segundos, cada vez que se abroche o

desabroche alguno de los cinturones de seguridad traseros.

Cuando la velocidad del vehículo alcanza o supera los 20 km/h y no se abrocha alguno de los cinturones de seguridad traseros o se desabrocha durante el trayecto:

- el testigo  parpadea en la pantalla central;
- y
- suena un pitido entre 30 y 120 segundos, según el vehículo;
- y
- el símbolo **6** se visualiza durante al menos 60 segundos y el símbolo del asiento en cuestión cambia a rojo.

Es necesario verificar en todo momento que los pasajeros traseros utilizan sus respectivos cinturones de seguridad y que el número de cinturones que figuran como abrochados se corresponde con el número de plazas traseras ocupadas.

**Nota:** en algunos casos y, según el vehículo, es posible que se activen las alertas si se coloca un objeto en alguno de los asientos traseros.

## CINTURONES DE SEGURIDAD

### Ajuste en altura de los cinturones de seguridad delanteros

2



Mueva el botón **7** para seleccionar la posición de reglaje de tal forma que la cinta superior **1** pase como se ha indicado anteriormente.

Una vez efectuado el reglaje, asegúrese de que queda bien bloqueado.

### Cinturones traseros 8



El abrochado, el desabrochado y el ajuste se efectúan del mismo modo que para los cinturones delanteros.



Verifique siempre el buen posicionamiento y funcionamiento de los cinturones de seguridad traseros después de manipular la banqueta trasera.



# CINTURONES DE SEGURIDAD

Las informaciones siguientes conciernen a los cinturones delanteros y traseros del vehículo.



- No debe realizarse ninguna modificación en los elementos del sistema de retención originales (cinturones de seguridad, asientos y sus fijaciones). Para situaciones concretas (por ejemplo; la instalación de una silla infantil) consultar con un distribuidor autorizado.
- No utilizar dispositivos que dejen holguras en los cinturones (pinzas para la ropa, clips, etc.): un cinturón de seguridad demasiado flojo puede provocar lesiones en caso de accidente.
- No pase nunca la cinta del tórax por debajo del brazo ni por detrás de la espalda.
- No utilizar nunca el mismo cinturón de seguridad para sujetar a más de una persona ni pasarlo alrededor de un bebé o de un niño en el regazo.
- El cinturón nunca debe retorcerse.
- Los cinturones de seguridad deben controlarse y, si es necesario, reemplazarse después de sufrir un accidente grave. Siempre cambie los cinturones de seguridad tan pronto como presenten alguna señal de desgaste.
- Siempre que se vuelva a colocar el asiento trasero en su lugar, es necesario controlar que los cinturones de seguridad traseros y las hebillas estén colocados correctamente.
- Inserte el gancho del cinturón en la caja apropiada.
- Asegúrese de que no haya objetos cerca del pestillo del cinturón de seguridad, ya que podrían impedir que se abroche correctamente.
- Asegúrese de que el cajetín de bloqueo esté bien colocado (no debe quedar oculto, aplastado ni tapado, etc., por personas u objetos).

# SISTEMAS DE SEGURIDAD ADICIONALES

## Dispositivos complementarios a los cinturones de seguridad delanteros

Según el vehículo, comprenden:

- los pretensores del carrete de inercia de los cinturones de seguridad;
- limitadores de fuerza torácica ;
- los airbags del conductor y del pasajero delantero.

Los sistemas están diseñados para actuar de forma independiente o conjunta cuando el vehículo sufre un choque frontal.

Según el nivel de violencia del choque, el sistema puede activar:

- el bloqueo del cinturón de seguridad;
- el pretensor del cinturón de seguridad (que cubre cualquier holgura del cinturón de seguridad);
- el airbag y el limitador de esfuerzo.

### Pretensores

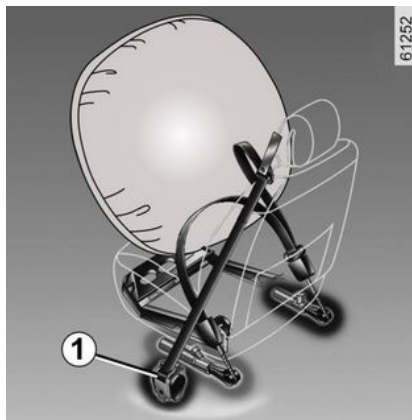

Los pretensores sirven para adaptar el cinturón al cuerpo, acoplar al ocupante contra su asiento y aumentar así su eficacia.

Con el contacto puesto y en caso de desaceleración brusca, el sistema puede activar en función de la intensidad del choque, el pretensor del carrete de inercia del cinturón de seguridad **1**, que lo retrae instantáneamente.

### Limitador de esfuerzo

A partir de un cierto nivel de violencia del choque, este mecanismo se activa para limitar, hasta un nivel soportable,

la presión del cinturón contra el cuerpo.

## SISTEMAS DE SEGURIDAD ADICIONALES



– Después de un accidente, haga verificar todos los medios de retención.

– Se prohíbe cualquier tipo de operación en los elementos del sistema (airbag, unidades electrónicas, cableado) e igualmente no deben reutilizarse los elementos del sistema en ningún otro vehículo, aunque sean idénticos.

– Para evitar que los sistemas se activen en falso con el consiguiente riesgo de lesiones, el mantenimiento y la revisión de los dispositivos de retención, exceptuando los cinturones de seguridad, deben ser efectuados por personal cualificado de un Representante de la marca.

– El control de las características eléctricas del sistema de ignición no debe ser efectuado más que por el personal especialmente formado y utilizando un material adaptado.

– Si se va a desguazar el vehículo, contactar con un concesionario autorizado para recibir asesoramiento sobre la eliminación de los generadores de gas de los pretensores y de los airbags.

### Airbags de conductor y pasajero delantero



Equipado para ambos asientos delanteros: conductor y pasajero delantero.

La presencia del equipo se indica mediante la palabra "Airbag" en el volante de dirección, en el salpicadero

(en la zona del airbag **1**) y, según el vehículo, en la etiqueta que está fijada en la base del parabrisas.

Cada sistema airbag se compone de:

– un airbag y su generador de gas instalados en el volante de dirección, para el conductor y en el salpicadero, para el pasajero delantero;  
– un cajetín electrónico de vigilancia del sistema que activa el quemador eléctrico del generador de gas;

– un único testigo  en el cuadro de instrumentos;  
– captadores independientes (según el vehículo).



El sistema del airbag se basa en principios pirotécnicos. Esto explica por qué, cuando se hincha, genera calor, produce humo (lo que no significa que vaya a declararse un incendio) y hace ruido. Cuando se activa el airbag se hincha al instante, lo que puede provocar lesiones superficiales en la piel u otros problemas.

2

## SISTEMAS DE SEGURIDAD ADICIONALES

2



### Operación

El sistema sólo es operativo después de poner el contacto del vehículo.

En caso de choque **frontal** grave, el airbag se infla rápidamente para amortiguar el impacto de la cabeza y del tórax del conductor contra el volante y del pasajero delantero contra el salpicadero. A continuación, los airbags se desinflan inmediatamente tras el choque para evitar cualquier traba que impida abandonar el vehículo.

### Averías de funcionamiento



El testigo se enciende al arrancar el motor y se apaga al cabo de unos tres segundos.

Si no se enciende al poner el contacto o si permanece encendido, es señal de un fallo del sistema.

Consulte lo antes posible a un Representante de la marca.

Cualquier retraso con respecto a tal diligencia puede significar una pérdida en la eficacia de la protección.

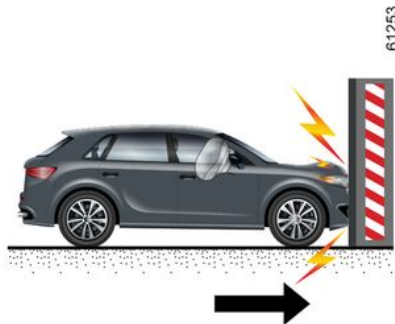

**En las siguientes situaciones, se activan los pretensores o los airbags:**

**en el caso de un choque frontal** contra una superficie sólida y resistente al aplastamiento a una velocidad igual o superior a **25 km/h**;

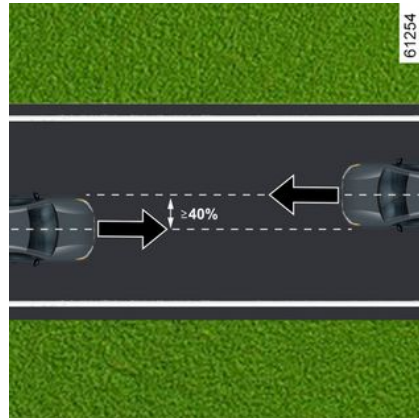

**en un choque frontal** contra otro vehículo de igual o mayor tamaño, cuando la zona de impacto sea igual o superior al 40% y la velocidad combinada de ambos vehículos sea igual o superior a **40 km/h**;

## SISTEMAS DE SEGURIDAD ADICIONALES

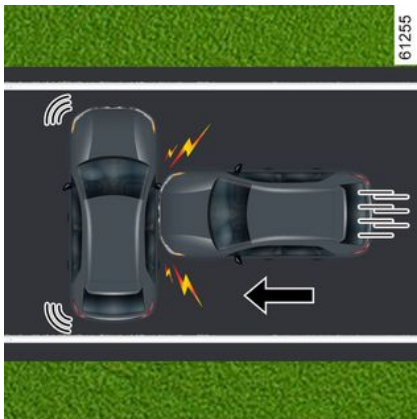

en un choque lateral contra un vehículo de igual o mayor tamaño, a una velocidad igual o superior a **50 km/h**.

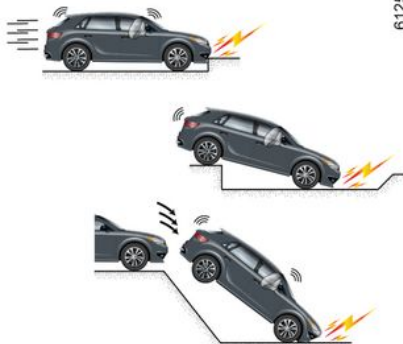

En las siguientes situaciones, es posible que se activen los airbags o los pretensores:

- un impacto debajo del vehículo, por ejemplo contra un bordillo;
- al golpear un bache;
- una caída o un aterrizaje brusco;
- al golpear una roca.
- ...



En las siguientes situaciones, es posible que no se activen los airbags ni los pretensores:

- en una colisión trasera, con independencia de su gravedad;
- en un vuelco;
- ...

## SISTEMAS DE SEGURIDAD ADICIONALES

2



- en una colisión lateral que afecte a la parte delantera o trasera del vehículo;
- en un choque frontal bajo la parte trasera de un camión;
- en un choque frontal contra un obstáculo en ángulo agudo;
- ...

# SISTEMAS DE SEGURIDAD ADICIONALES

## Advertencias

Las siguientes advertencias se facilitan para garantizar que el airbag no sufre ninguna obstrucción durante el hinchado y para evitar el riesgo de lesiones graves causadas por objetos que puedan salir despedidos en el momento del despliegue.

2



### Advertencias referentes al del conductor airbag

- Nunca modifique el volante ni su sistema de airbag.
- Nunca cubra el sistema de airbag del volante.
- No fijar ningún objeto como por ejemplo, un clip, una insignia, un reloj, un soporte de teléfono móvil, etc., en el resalte del volante.
- Sólo el personal cualificado de la marca está autorizado para quitar el volante.
- Al conducir, no sentarse demasiado cerca del volante: los brazos deben estar ligeramente flexionados (ver "Ajuste de la posición de conducción"). Esto permite que haya espacio suficiente para que el airbag se hinche correctamente.

### Advertencias que conciernen al del pasajero airbag

- No fijar ni adherir ningún objeto (insignia, logotipo, reloj, soporte de teléfono móvil, etc.) en el salpicadero, sobre o cerca del airbag.
- No coloque nada entre el salpicadero y el pasajero (animales, sombreros, paraguas, cañas de pescar, paquetes, etc.).
- El pasajero delantero no debe apoyar los pies en el salpicadero ni en el asiento, esta postura puede provocar lesiones graves. En general, mantener alejada cualquier parte del cuerpo (rodillas, manos, cabeza...) del tablero de mandos.
- Reactive los dispositivos que protegen la plaza del pasajero delantero, además del cinturón de seguridad, en cuanto se retire el asiento para niños.

**ESTÁ PROHIBIDO INSTALAR UNA SILLA INFANTIL ORIENTADA HACIA ATRÁS EN EL ASIENTO DEL PASAJERO DELANTERO, A MENOS QUE SE HAYAN DESACTIVADO LOS DISPOSITIVOS DE RETENCIÓN COMPLEMENTARIOS A LOS CINTURONES DE SEGURIDAD → 74.**

# SISTEMAS DE SEGURIDAD ADICIONALES

## Dispositivos de protección lateral

2

### Airbag lateral

Este tipo de airbag lo puede equipar cada uno de los asientos traseros. Se instalan en el lado de la puerta de los asientos para proteger a sus ocupantes en caso de colisión lateral grave.

### Airbag de cortina

Los airbag están instalados a lo largo de la parte superior lateral del vehículo y se hinchan siguiendo las ventanillas de las puertas delanteras y traseras con el fin de proteger a los pasajeros en caso de colisión lateral grave.





### **Advertencia relacionada con el airbag lateral**

- **Colocación de fundas en los asientos:** los asientos que están equipados con un airbag deben disponer de fundas específicas para el modelo de vehículo. Consulte a un Representante de la marca para saber si dichas fundas están disponibles. El empleo de cualquier otra funda (o fundas específicas para otros vehículos) puede afectar negativamente al correcto funcionamiento del airbag y comprometer la seguridad.
- No poner accesorios ni objetos, ni dejar que haya animales entre el respaldo, la puerta y los revestimientos interiores. No cubrir el respaldo del asiento con objetos tales como ropa o accesorios. Esto puede impedir que funcione correctamente o provocar lesiones durante el despliegue del airbag.
- Se prohíbe cualquier desmontaje o modificación del asiento y de los revestimientos interiores, salvo al personal cualificado de la Red de la marca.
- El airbag se despliega a través de las ranuras visibles de los respaldos de los asientos delanteros (en los lados de las puertas): no introducir nunca objetos por estas ranuras.

## SISTEMAS DE SEGURIDAD ADICIONALES

Las siguientes advertencias se facilitan para garantizar que el airbag no sufre ninguna obstrucción durante el hinchado y para evitar el riesgo de lesiones graves causadas por objetos que puedan salir despedidos en el momento del despliegue.

2



El airbag está diseñado para complementar la acción del cinturón de seguridad. El airbag y el cinturón de seguridad son partes integrantes del mismo sistema de protección. Es imperativo llevar el cinturón de seguridad abrochado permanentemente. No abrocharse el cinturón de seguridad expone a los ocupantes del vehículo a graves lesiones en caso de accidente. A pesar de que el despliegue del airbag puede causar lesiones superficiales, la ausencia del cinturón de seguridad aumenta el riesgo de que esto suceda.

A pesar de que el vehículo vuelque o sufra un impacto trasero, por grave que sea, es posible que no siempre se activen los pretensores y los airbags. Choques bajo el vehículo de tipo golpe contra el bordillo de las aceras, baches en la calzada, piedras... pueden provocar la activación de estos sistemas.

- Cualquier manipulación o modificación en el sistema del airbag (airbags, pretensores, ECU, cableado, etc.) está **estrictamente prohibida** (a menos que se lleve a cabo por personal cualificado de un distribuidor autorizado).
- Para garantizar el correcto funcionamiento y evitar una activación indebida del airbag, solamente el personal cualificado de un concesionario autorizado puede realizar trabajos en el sistema del airbag.
- Como medida de seguridad, haga verificar el sistema del airbag si el vehículo ha sufrido un accidente, un robo o una tentativa de robo.
- En caso de préstamo o venta del vehículo, se recomienda informar al nuevo usuario o propietario sobre estos puntos en el momento de la entrega del manual de usuario.
- Cuando se vaya a desguazar el vehículo, diríjase a un Representante de la marca para eliminar el generador o los generadores de gas.

# SISTEMAS DE SEGURIDAD ADICIONALES

## Anomalía de funcionamiento



El testigo **A** se enciende al poner el contacto y se apaga pasados unos segundos.

En el caso de que no se encienda al poner el contacto o si se enciende con el motor en marcha, significa que hay una avería en el sistema de los asientos delantero o traseros (airbags, pretensores, etc.).

Contactar con un distribuidor autorizado lo antes posible. Cualquier retraso con respecto a tal diligencia puede significar una pérdida en la eficacia de la protección.

# SEGURIDAD INFANTIL

## Información general

2

### Transporte de niños

Debe respetar siempre las leyes del país en el que se encuentre.

Al igual que el adulto, el niño debe estar correctamente sentado y sujeto durante el trayecto. Usted es responsable de los niños que transporta.

El niño no es como un adulto en miniatura. Está expuesto a riesgos de lesiones específicas ya que sus músculos y sus huesos están en pleno desarrollo. El cinturón de seguridad por sí solo no es suficiente para transportarlos en su vehículo. Utilice el asiento para niños apropiado y haga un uso correcto del mismo.



Utilizar la función de "Bloqueo infantil" para impedir la apertura de las puertas → 36.



Un choque a 50 km/h equivale a una caída desde 10 metros de altura. El transporte de un niño sin un dispositivo de retención equivale a permitirle jugar en el balcón de un cuarto piso sin que haya barandilla. Nunca lleve a un niño en brazos. En caso de accidente, no le podrá sujetar aunque usted lleve puesto el cinturón. Si su vehículo ha estado implicado en un accidente de tráfico, cambie el asiento para niños y haga verificar los cinturones y los anclajes ISOFIX.



### Responsabilidad del conductor durante el estacionamiento o la parada del vehículo

No abandone nunca su vehículo dejando dentro a un niño, un adulto no autónomo o a un animal, aunque sea por poco tiempo.

De hecho, éstos podrían correr peligro o poner en peligro a otras personas al arrancar el motor, al accionar los equipamientos como por ejemplo los elevallunas, o al bloquear las puertas. Además, cuando hace calor o incide el sol, sepa que la temperatura interior del habitáculo sube muy rápidamente.

**RIESGO DE MUERTE O DE LESIONES GRAVES.**

### Utilización de un asiento para niños

El nivel de protección ofrecido por el asiento para niños depende de su capacidad para retener al niño y de su instalación. Una mala instalación

## SEGURIDAD INFANTIL

compromete la protección del niño en caso de frenado brusco o de choque.

Antes de comprar un asiento para niños, compruebe que cumple la reglamentación del país donde usted se encuentra y que se puede montar en su vehículo. Consulte a un Representante de la marca para saber cuáles son los asientos recomendados para su vehículo.

La normativa sobre el transporte de niños es específica de cada país.

El uso de sillas infantiles durante los desplazamientos depende de la edad, de la estatura o del peso del niño.

En el caso de los niños que no tengan que viajar en una silla infantil, verificar que el cinturón de seguridad esté abrochado y ajustado correctamente.

En todos los casos, hay que respetar la normativa vigente en el país en el que se encuentre.

Antes de montar un asiento para niños, lea el manual correspondiente y respete las instrucciones que vienen con él. En caso de dificultades con la instalación, póngase en contacto con el fabricante del equipo. Conserve el manual de instrucciones con el asiento.



Dé ejemplo poniéndose el cinturón y enseñe a sus hijos a:

- para abrochárselo correctamente;
- a subir y bajar del coche siempre a la acera, lejos del tráfico.

No utilice un asiento para niños de ocasión o sin manual de utilización.

Procure que ningún objeto, en el asiento para niños o cerca del mismo, impida su funcionamiento.



No deje nunca a un niño sin vigilancia en el vehículo.

Asegúrese de que los niños permanecen asegurados y de que la silla infantil o el cinturón de seguridad están correctamente colocados y ajustados. Evite llevar ropas muy holgadas y pesadas que causen holguras en los cinturones de seguridad ➔ **43**.

No deje que el niño saque la cabeza o los brazos por la ventanilla.

Compruebe que el niño conserva una postura adecuada durante todo el trayecto, sobre todo si está dormido.

# SEGURIDAD INFANTIL

## Elección de asiento para niños

2



61260

### Asiento para niños de espaldas a la carretera

La cabeza de un bebé es, en proporción, más pesada que la de un adulto y su cuello es muy frágil. Transporte al niño el mayor tiempo posible en esta posición (hasta la edad de 2 años como mínimo). Sujeta la cabeza y el cuello.

Elija un asiento envolvente para una mejor protección lateral y cámbielo cuando la cabeza del niño rebasa el casco del asiento.



61261

### Asiento para niños frente a la carretera

Los niños con un peso de hasta 18 kg o cuatro años deben viajar en una silla infantil orientada hacia delante.

Elegir la silla adecuada al tamaño del niño: la cabeza y el abdomen son las zonas que deben estar más protegidas. Una silla infantil orientada hacia adelante reduce el riesgo de impactos en la cabeza. Transporte a su hijo en un asiento en el sentido de la marcha con un arnés mientras su estatura lo permita.

Elija un asiento envolvente para una mejor protección lateral.



61262

### Cojines elevadores

A partir de 15 kg o 4 años el niño puede viajar en un asiento elevador que permite adaptar el cinturón de seguridad a su morfología. El cojín del asiento elevador debe estar provisto de guías que coloquen el cinturón sobre los muslos del niño y no sobre el vientre. Se aconseja un respaldo regulable en altura y equipado con una guía para el cinturón para colocar el cinturón en el centro del hombro. El cinturón nunca debe estar sobre el cuello o sobre el brazo.

Elija un asiento envolvente para una mejor protección lateral.

# SEGURIDAD INFANTIL

## Elección de la fijación del asiento para niños

Existen dos formas de instalación de sillas infantiles: con el cinturón de seguridad y con el sistema ISOFIX.

## Enganche con el cinturón de seguridad

El cinturón de seguridad debe estar ajustado para asegurar su función en caso de frenado brusco o de choque.

Respete el recorrido de la correa indicado por el fabricante del asiento para niños.

Compruebe siempre que el cinturón de seguridad esté bien abrochado tirando de él y después tense la correa al máximo empujando el asiento para niños.

Compruebe la correcta sujeción del asiento ejerciendo un movimiento izquierda/derecha y adelante/atrás: el asiento debe permanecer sólidamente fijado.

Compruebe que el asiento para niños no haya quedado atravesado y que no esté apoyado contra un cristal.



No utilice la silla infantil si se puede desbloquear el cinturón que la sujeta: la base del asiento no debe presionar la hebilla ni el cierre del cinturón de seguridad.

## Fijación por sistema ISOFIX

Las sillas para niños ISOFIX homologadas están homologadas según la normativa vigente, siempre que concurra alguno de los tres supuestos siguientes:

- universal ISOFIX 3 puntos de frente a la carretera;
- asiento ISOFIX semiuniversal de 2 puntos;
- específico.



No está permitido realizar modificaciones en los elementos del sistema de retención: cinturones de seguridad, ISOFIX asientos y fijaciones.

Para estos dos últimos, verifique que su asiento para niños puede instalarse

consultando la lista de los vehículos compatibles.

Fije el asiento para niños ISOFIX con los anclajes si estos se suministran con el vehículo. El sistema ISOFIX garantiza un montaje fácil, rápido y seguro.

El sistema ISOFIX incluye 2 anillas y, en ciertos casos tres.



El cinturón de seguridad nunca debe estar holgado ni torcido. Nunca lo haga pasar por debajo del brazo o por detrás de la espalda. Compruebe que el cinturón no haya sido dañado por bordes afilados. Si el cinturón de seguridad no funciona normalmente, no puede proteger al niño. Consulte a un representante de la marca. No utilice esta plaza hasta que el cinturón esté reparado.

## SEGURIDAD INFANTIL

65180

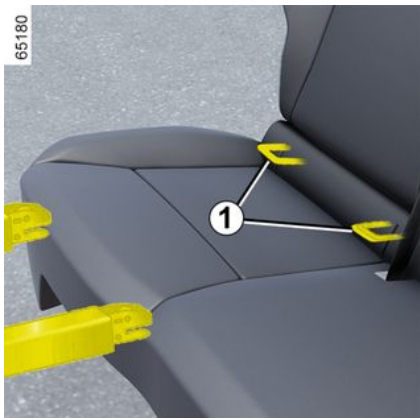

Las dos anillas **1** están situadas entre el respaldo y la base del asiento y se identifican con un símbolo ISOFIX.



Antes de utilizar un asiento para niños ISOFIX que haya adquirido para otro vehículo, asegúrese de que se permite su instalación. Consulte la lista de los vehículos en los que se admite el asiento a través del fabricante del equipamiento.

Coloque el asiento para niños en el lado opuesto a las ranuras y empuje la base de la silla infantil.

Asegúrese de que la silla infantil queda bien fijada en las anillas moviéndola de izquierda a derecha y, a continuación, hacia delante y hacia atrás.

64026

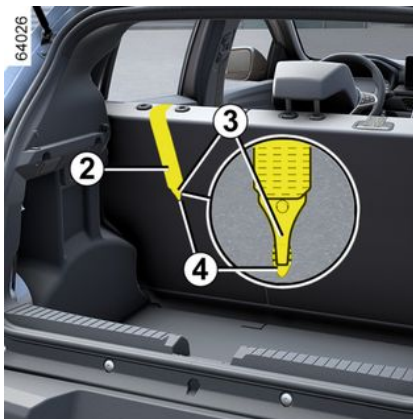

La tercera anilla **4** se emplea para fijar la correa superior **2** en algunas sillas infantiles.

### Asientos traseros

La correa superior **2** debe colocarse entre el respaldo y la bandeja del maletero. Para ello, primero tiene que enrollar el cubreequipajes.

Fije el gancho **3** en una de las anillas

**4** marcadas con el símbolo .

Tense la correa para que el respaldo del asiento para niños esté en contacto con el respaldo del asiento del vehículo.



Se deben utilizar los puntos de anclaje **4** para fijar la correa superior de la silla infantil.

No se deben utilizar otros puntos de anclaje para asegurar esta correa.



## SEGURIDAD INFANTIL



Los anclajes ISOFIX se han diseñado exclusivamente para sillas infantiles con sistema ISOFIX. No fije nunca otros asientos para niños, cinturones u otros objetos a estos anclajes.

Asegúrese de que nada estorbe a la altura de los puntos de anclaje. Si el vehículo ha estado implicado en un accidente de tráfico, haga verificar los anclajes ISOFIX y cambie su asiento para niños.

# SILLA DE COCHE PARA NIÑOS

## Instalación del asiento para niños: descripción general

Algunas plazas no admiten la instalación de un asiento para niños. El esquema de la página siguiente le indica dónde fijar un asiento para niños.



Monte el asiento para niños preferentemente en un asiento trasero.

Asegúrese de que ni el asiento ni los pies del niño impidan el bloqueo correcto del asiento delantero → **39**.

Asegúrese de que al instalar el asiento para niños en el vehículo no se corre el riesgo de que se suelte de su base.

Si tiene que retirar el reposacabezas, asegúrese de que esté bien guardado de modo que no se pueda proyectar en caso de frenado brusco o de choque.

Fije siempre el asiento para niños en el vehículo, aunque no se esté utilizando, para que no se pueda proyectar en caso de frenado brusco o de choque.

Los tipos de asiento para niños mencionados pueden no estar disponibles. Antes de utilizar otro asiento para niños, compruebe a través de su fabricante si se puede colocar.

### En la parte delantera



**El transporte de niños en el asiento del pasajero delantero difiere en cada país. Consulte la legislación en vigor y siga las indicaciones del esquema en la página siguiente.**

Antes de instalar un asiento para niños en esta plaza (si está autorizado):

- baje el cinturón de seguridad al máximo;
- lleve el asiento hacia atrás al máximo;
- Incline el respaldo ligeramente hacia atrás (unos 25°);
- en caso de que el vehículo esté equipado con un mando de reglaje en altura del asiento, ajustarlo en la posición más elevada.

Extender siempre a tope el reposacabezas para que no interfiera con la silla infantil → **39**.

El respaldo del vehículo se puede mover hacia delante después de instalar el asiento para niños, cuando sea posible y necesario (para dejar espacio suficiente en las plazas traseras a otros pasajeros u otros asientos para niños). Si se instala un asiento para niños a contramarcha, no

## SILLA DE COCHE PARA NIÑOS

permita que entre en contacto con el salpicadero y no lo mueva hasta la posición más avanzada.

Nunca modifique los otros ajustes tras la instalación del asiento para niños.



### **RIESGO DE MUERTE O DE LESIONES**

**GRAVES:** antes de instalar una silla infantil orientada hacia atrás en el asiento, controlar que el airbag se ha desactivado ➔ 74.

### **En el asiento lateral trasero**

Un capazo puede instalarse en el sentido transversal del vehículo y ocupar dos plazas como mínimo. Coloque la cabeza del niño en el lado más alejado de la puerta del vehículo.

Antes de instalar un asiento para niños en los anclajes ISOFIX de una plaza lateral trasera, compruebe que las hebillas de los cinturones no se encuentren entre los dos anclajes ISOFIX de dicha plaza. Si es necesario, desplace el cajetín de la plaza correspondiente hacia el centro del vehículo.

Para instalar un asiento para niños a contramarcha, desplace hacia delante

al máximo el asiento delantero del vehículo y, a continuación, llévelo hacia atrás al máximo sin tocar el asiento para niños.

Para garantizar la seguridad de un niño en un asiento orientado hacia adelante, recuerde mover el respaldo hacia adelante para evitar que las piernas del niño entren en contacto con el asiento.

Extraer siempre el reposacabezas del asiento trasero en el que esté instalada la silla infantil ➔ 41. Compruebe que el asiento para niños está apoyado en el respaldo del asiento del vehículo.



Asegúrese de que ni el asiento ni los pies del niño impidan el bloque correcto del asiento delantero.

### **Asiento central trasero**

La instalación de un asiento para niños en esta plaza está autorizada únicamente si está equipada de un cinturón con enrollador. Para cualquier información complementaria, consulte con un Representante de la marca.



Un asiento para niños con reposapiés no debe instalarse nunca en el asiento trasero central.

**RIESGO DE MUERTE O DE LESIONES GRAVES.**



Al instalar una silla infantil (elevadores del grupo 2 o 3), controlar que los cinturones de seguridad funcionen (se retraen) correctamente ➔ 43. Llegado el caso, deberá adaptar la posición del asiento del vehículo.

# SILLA DE COCHE PARA NIÑOS

Enganche con el cinturón de seguridad

Imagen de la instalación

2



## SILLA DE COCHE PARA NIÑOS



Compruebe el estado del airbag antes de instalar una silla infantil o permitir que un pasajero la use.



Plaza que no permite la instalación de un asiento para niños.



**RIESGO DE MUERTE O DE LESIONES GRAVES:** Antes de instalar una silla infantil en el asiento del acompañante, comprobar que el airbag del acompañante está desactivado.

**U**

Lugar que permite instalar una silla infantil con homologación "Universal".



La utilización de un sistema de seguridad infantil no homologado para este vehículo no protegerá correctamente al bebé o al niño. Se corre el riesgo de que sufra heridas graves o mortales.

El cuadro siguiente muestra las mismas informaciones que la imagen de la página siguiente, con el fin de respetar la reglamentación en vigor.

# SILLA DE COCHE PARA NIÑOS

## Enganche con el cinturón de seguridad

### Tabla de instalación

Tipo de asiento para niños	Peso del niño	Plaza del pasajero delantero		Asientos traseros	
		Con airbag activado (1)(3)	Con airbag desactivado (2) (3)	Plazas laterales	Plaza central
<b>Asiento transversal</b> Grupo 0	<b>&lt; a 10 kg</b>	X	X	U (4)	X
<b>Bastidor a contramarcha</b> Grupo 0 ó 0+	<b>&lt; a 13 kg</b>	X	U	U (5)	U (5) (7)
<b>Asiento de espaldas a la carretera</b> Grupo 0+ o 1	<b>&lt; de 13 kg y de 9 a 18 kg</b>	X	U	U (5)	U (5) (7)
<b>Asiento frente a la carretera</b> Grupo 1	<b>9 a 18 kg</b>	X	X	U (6)	U (6) (7)
<b>Sistema de elevación del cojín</b> Grupo 2 o 3	<b>15 a 25 kg y 22 a 36 kg</b>	X	X	U (6)	U (6)



**(1) RIESGO DE MUERTE O DE LESIONES GRAVES:** no instale nunca una silla infantil a contramarcha en la plaza delantera si el vehículo está equipado con airbag de acompañante sin desactivación.

**(2) RIESGO DE MUERTE O DE LESIONES GRAVES:** antes de instalar una silla infantil a contramarcha en este asiento, controlar que el airbag del acompañante se ha desactivado.

## SILLA DE COCHE PARA NIÑOS

Consulte el fascículo "Equipamientos de seguridad para niños" que está a su disposición en Talleres Autorizados para elegir la silla más adecuada a su niño y recomendada para su vehículo.

**X** = Asiento no adecuado para instalar una silla infantil.

**U** = Asiento que permite la instalación, mediante el cinturón de seguridad, de un asiento para niños con homologación "Universal". Compruebe la viabilidad de su instalación.

**(3)** Coloque el asiento del vehículo en la posición más atrasada y alta posible, e incline ligeramente el respaldo (25° aproximadamente).

**(4)** Un capazo se instala en el sentido transversal del vehículo y ocupa dos plazas como mínimo. Coloque la cabeza del niño en el lado opuesto a la puerta.

**(5)** Para instalar la silla infantil a contramarcha, desplace hacia delante al máximo el asiento delantero del vehículo y, a continuación, llévelo hacia atrás al máximo posible sin que toque el asiento para niños.

**(6)** En todas las situaciones, extraer el reposacabezas trasero del asiento sobre el que está instalada el asiento para niños. Esto deberá realizarse antes de instalar el asiento para niños. Desplace hacia delante el asiento situado delante del niño y recolóque el respaldo para evitar el contacto entre el asiento y las piernas del niño.



**(7) RIESGO DE MUERTE O DE LESIONES GRAVES:** No debe instalarse nunca una silla infantil con apoyo en el suelo.

# SILLA DE COCHE PARA NIÑOS

## Fijación mediante el sistema ISOFIX

Imagen de la instalación

2

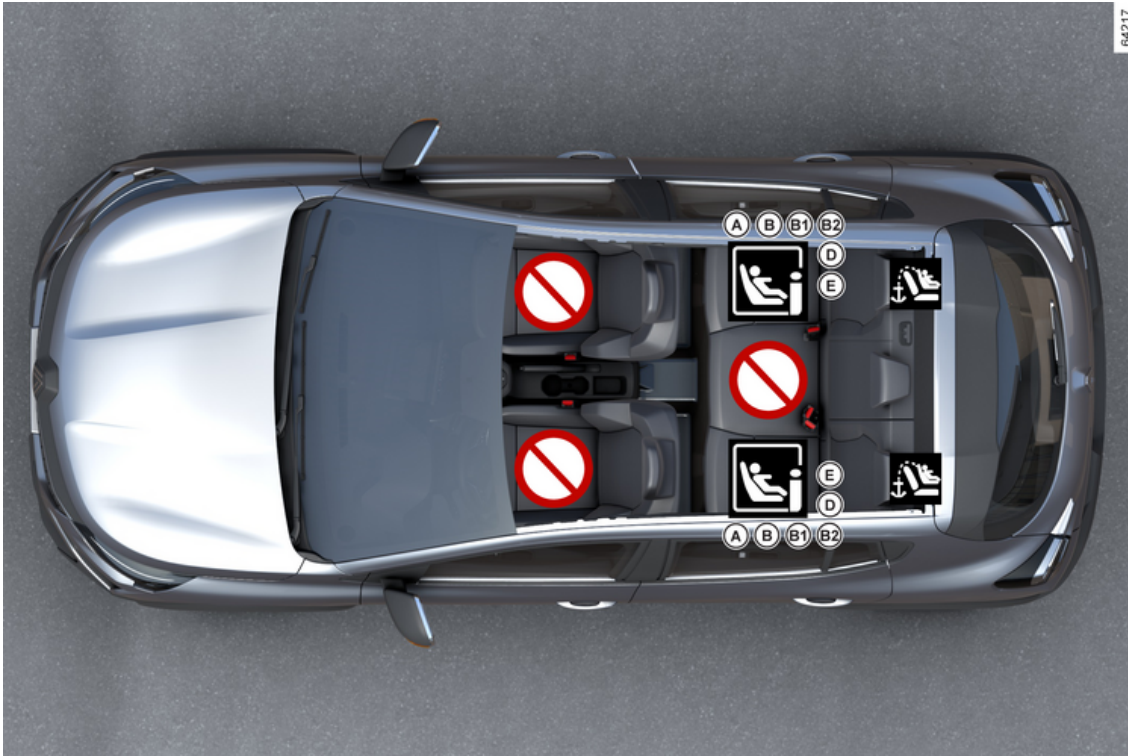





## SILLA DE COCHE PARA NIÑOS

 Plaza que no permite la instalación de un asiento para niños.

### Silla infantil fijada con el sistema ISOFIX

 Plaza que permite la fijación de una silla infantil ISOFIX o i-Size.

 Las plazas traseras laterales están equipadas con puntos de anclaje que permiten la fijación de una silla infantil ISOFIX a favor de la marcha con la homologación "Universal". Los anclajes  se encuentran en el maletero y son visibles.



Asegúrese de que los niños permanecen asegurados y de que la silla infantil o el cinturón de seguridad están correctamente colocados y ajustados.  
Si es necesario, ajustar la posición del asiento como corresponda.



La utilización de un sistema de seguridad infantil no homologado para este vehículo no protegerá correctamente al bebé o al niño. Se corre el riesgo de que sufra heridas graves o mortales.

El cuadro siguiente muestra las mismas informaciones que la imagen de la página siguiente, con el fin de respetar la reglamentación en vigor.

# SILLA DE COCHE PARA NIÑOS

## Fijación mediante el sistema ISOFIX

Tabla de instalación

Tipo de asiento para niños	Peso del niño	Tamaño de la silla [anclaje]	Plaza del pasajero delantero	Asientos traseros	
				Plazas laterales	Plaza central
<b>Asiento transversal</b> Grupo 0	<b>&lt; a 10 kg</b>	F , G [L1, L2]	X	X	X
<b>Bastidor a contramarcha</b> Grupo 0 ó 0+	<b>&lt; a 13 kg</b>	E [R1]	X	IL (1)	X
<b>Asiento de espaldas a la carretera</b> Grupo 0+ o 1	<b>&lt; de 13 kg y de 9 a 18 kg</b>	D [R2, R2X]	X	IL (1)	X
		C [R3]	X	X	X
<b>Asiento frente a la carretera</b> Grupo 1	<b>9 a 18 kg</b>	A, B, B1 [F3, F2, F2X]	X	IUF-IL (1) (2)	X
<b>Sistema de elevación del cojín</b> Grupo 2 o 3	<b>15 a 25 kg y 22 a 36 kg</b>	[B2]	X	IUF-IL (1) (2)	X
<b>i-Size</b>			X	i-U	X

Consulte el fascículo "Equipamientos de seguridad para niños" que está a su disposición en Talleres Autorizados para elegir la silla más adecuada a su niño y recomendada para su vehículo.

**X** = Asiento no adecuado para instalar una silla infantil.

**U** = Asiento que permite la instalación, mediante el cinturón de seguridad, de un asiento para niños con homologación "Universal". Compruebe la viabilidad de su instalación.

**IUF** = Plaza que permite la instalación de sillas infantiles a favor de la marcha con homologación "Universal" mediante anclajes ISOFIX; compruebe que se pueda instalar correctamente.

## SILLA DE COCHE PARA NIÑOS

**IL** = Plaza que permite la sujeción mediante anclajes ISOFIX de una silla infantil con homologación "Semiuniversal" o "Específica del vehículo"; compruebe que se pueda instalar correctamente.

**i-U** = Adecuada para sistemas de retención infantil i-Size "universales" orientados a favor de la marcha y a contramarcha.

**(1)** Para instalar la silla infantil a contramarcha, desplace hacia delante al máximo el asiento delantero del vehículo y, a continuación, llévelo hacia atrás al máximo posible sin que toque el asiento para niños.

**(2)** En todas las situaciones, extraer el reposacabezas trasero del asiento sobre el que está instalada el asiento para niños. Esto deberá realizarse antes de instalar el asiento para niños. Desplace hacia delante el asiento situado delante del niño y recoleque el respaldo para evitar el contacto entre el asiento y las piernas del niño.

El tamaño de un asiento para niños ISOFIX se indica con una letra:

- A, B y B1 [F3, F2, F2X]: para sillas infantiles a favor de la marcha del grupo 1 (de 9 a 18 kg);
- CyD [R3, R2, R2X]: sillas a contramarcha o cucos del grupo 0+ (menos de 13 kg) o del grupo 1 (de 9 a 18 kg);
- E [R1]: cucos a contramarcha del grupo 0 (inferior a 10 kg) o del grupo 0+ (inferior a 13 kg);
- F y G [L1, L2]: para capazos del grupo 0 (menos de 10 kg);
- [B2]: para elevadores de los grupos 2 y 3 (de 15 a 25 kg y de 22 a 36 kg).

## DESACTIVACIÓN, ACTIVACIÓN DEL AIRBAG DEL PASAJERO DELANTERO

### Desactivación del airbag del pasajero delantero



(según el vehículo)

Antes de instalar un asiento para niños en la plaza del pasajero delantero:

- compruebe que el asiento para niños puede instalarse en esta plaza;
- es **obligatorio** desactivar el airbag del pasajero cuando se instale una silla infantil orientada hacia atrás.



**Para desactivar el airbag: con el vehículo detenido y el contacto apagado, presionar y girar la cerradura 1 a la posición OFF.**

Cuando el encendido esté conectado, es **esencial** controlar que el testigo



esté iluminado en la pantalla **A**.

**Este testigo se queda encendido permanentemente para confirmar que puede colocar una silla infantil.**





### PELIGRO

Debido a la incompatibilidad entre el espacio que ocupa el airbag del pasajero delantero al desplegarse y la instalación de una silla infantil orientada hacia delante, **NUNCA instalar un sistema de retención infantil orientado hacia atrás en un asiento protegido por un AIRBAG de pasajero ACTIVADO. Esto podría provocar la MUERTE del NIÑO o LESIONES GRAVES.**

# DESACTIVACIÓN, ACTIVACIÓN DEL AIRBAG DEL PASAJERO DELANTERO



El airbag del pasajero únicamente puede activarse o desactivarse con el **vehículo detenido y el contacto apagado.**

En caso de intentarlo con el vehículo en marcha, los testigos  y  se iluminan.

Para ajustar el estado del airbag a la posición de bloqueo, desconectar y volver a conectar el encendido.



y



se iluminan.

Para ajustar el estado del airbag a la posición de bloqueo, desconectar y volver a conectar el encendido.

**B**



61614

## Activación del airbag del pasajero delantero

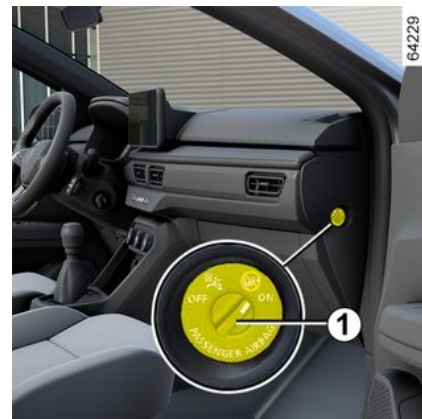

64229

2

Las instrucciones figuran en el panel de instrumentos y en las etiquetas **B** situadas a ambos lados del parasol del pasajero delantero **2** (por ejemplo, la etiqueta indicada anteriormente).

(según el vehículo)

Tan pronto como extraiga la silla infantil del asiento del pasajero delantero, volver a activar el airbag inmediatamente para proteger al pasajero en caso de impacto.



64032

# DESACTIVACIÓN, ACTIVACIÓN DEL AIRBAG DEL PASAJERO DELANTERO

2



**Si se desea desactivar el airbag: con el vehículo detenido y el contacto apagado**, presionar y girar la cerradura **1** a la posición ON.

Con el encendido conectado, **es obligatorio** controlar que el testigo



esté apagado y que aparezca el



testigo en la pantalla **A** durante aproximadamente 60 segundos cada vez que se arranque el motor.

El airbag del pasajero delantero está activado.

## Averías de funcionamiento

Cuando el sistema de activación/desactivación del airbag está

defectuoso, no se debe instalar una silla infantil orientada hacia atrás en el asiento del pasajero delantero.

Se recomienda que ningún pasajero ocupe el asiento.

Contactar con un distribuidor autorizado lo antes posible.



El airbag del pasajero únicamente puede activarse o desactivarse con el **vehículo**

**detenido y el contacto apagado.**

En caso de intentarlo con el vehículo en marcha, los testigos



y



se iluminan.

Para ajustar el estado del airbag a la posición de bloqueo, desconectar y volver a conectar el encendido.



# PUESTO DE CONDUCCIÓN

2

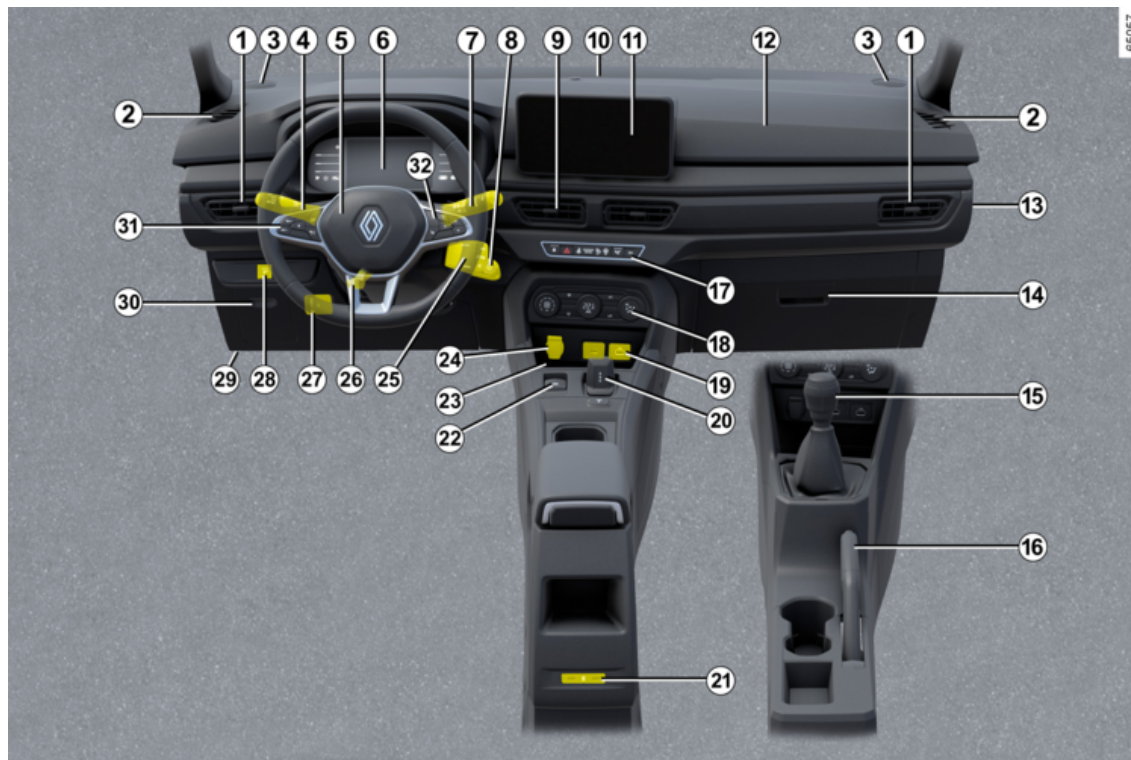



# PUESTO DE CONDUCCIÓN

## La presencia de los equipamientos DEPENDE DE LA VERSIÓN DEL VEHÍCULO Y DEL PAÍS.

1. Aireador lateral.
2. Boca de desempañado lateral.
3. Altavoz de agudos
4. Palanca de:
  - luces indicadoras de dirección;
  - iluminación exterior;
  - luces antiniebla delanteras;
5. Ubicación del airbag del conductor.  
Bocina.
6. Cuadro de instrumentos.
7. Palanca del limpia/lavaparabrisas delantero y trasero.
8. Interruptor de arranque o botón de arranque (según el vehículo).
9. Aireadores centrales
10. Boca de desempañado central.
11. Sistema multimedia.
12. Ubicación del airbag del pasajero.
13. airbag del pasajero: interruptor de activación o desactivación.
14. Guantero.
15. Palanca de velocidades

16. Freno de mano.
17. Interruptor general para:
  - activación/desactivación del cierre centralizado;
  - activación/desactivación de las luces de precaución;
  - activación/desactivación de la función de estacionamiento asistido o, según el vehículo, de la cámara multivisión;
  - activación/desactivación, según el vehículo, del modo ECO o MULTI-SENSE ;

18. Mandos de la ventilación y del aire acondicionado.

19. Toma multimedia (A) y toma de carga (C).

20. Caja de velocidades automática, palanca electrónica

21. Tomas de carga (C).

22. Interruptor electrónico de activación/desactivación del freno de aparcamiento asistido.

23. Zona de carga por inducción para teléfonos inteligentes.

24. Toma para accesorios

25. Mandos a distancia de la radio.

26. Mando de ajuste en altura y en profundidad del volante.

27. Mando de reglaje de la altura de los faros.

28. Mando de activación/desactivación de la función «Stop and Start».

29. Mando de apertura del capó.

30. Compartimento de fusibles.

31. Controles de configuración de funciones:

- limitador de velocidad,
- Regulador de velocidad

32. Controles:

- pantalla informativa del ordenador de a bordo;
- mando vocal del sistema multimedia.

# ORDENADOR DE A BORDO Y SISTEMA DE ALERTAS

## Información general

### 2 Ordenador de a bordo A



Según el vehículo, reagrupa las funciones siguientes:

- la distancia recorrida;
- parámetros del trayecto;
- mensajes informativos;
- mensajes de anomalía de funcionamiento (relacionados con el

testigo );

– los mensajes de alerta (relacionados

con el testigo );

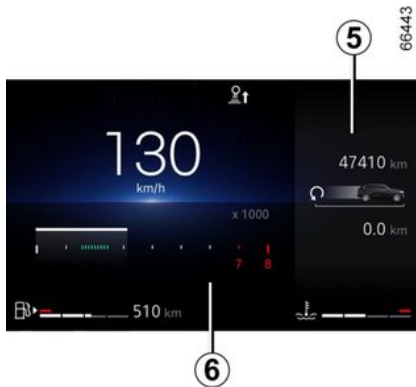

Las funciones se muestran en las zonas **5** y **6**.

Presionar el interruptor **1** para navegar entre las diferentes zonas y seleccionar las funciones presionando el interruptor **2** o **3**.

Presionar el interruptor **4** para volver al menú anterior.

a) Registro de trayectos, lectura de mensajes informativos y averías de funcionamiento;

b) parámetros del trayecto:

– consumo de combustible actual;

c) cuentakilómetros parcial;

d) restablecimiento de la presión de los neumáticos;

e) intervalos de revisión y de cambio de aceite:

- intervalos de revisión;
- intervalos de cambio de aceite.

### Reiniciación del cuentakilómetros parcial y de los parámetros del trayecto (botón de reinicio)

Con uno de los parámetros del trayecto seleccionado en la pantalla, mantener presionado el interruptor **4** "OK" hasta que la pantalla se ponga a cero.

### Interpretación de algunos de los valores que se muestran en la pantalla multimedia tras un último restablecimiento

Los valores de consumo medio de carburante y de velocidad media son más precisos y fiables cuanto más largo sea el trayecto tras presionar el botón de reinicio.

El consumo medio puede disminuir cuando:

- el vehículo sale de una fase de aceleración,
- el motor alcanza su temperatura de funcionamiento (Punto de Partida: motor frío),
- se pasa de una circulación urbana a una circulación en carretera.

## ORDENADOR DE A BORDO Y SISTEMA DE ALERTAS

### **Restablecimiento automático de los parámetros del trayecto**

La puesta a cero es automática si se sobrepasa la capacidad de uno de los parámetros.

# ORDENADOR DE A BORDO Y SISTEMA DE ALERTAS

## Parámetros del trayecto

2

La visualización de la información que se describe a continuación **DEPENDE DEL EQUIPAMIENTO DEL VEHÍCULO Y DEL PAÍS**

Ejemplos de selección	Interpretación de la visualización seleccionada
Ningún mensaje memorizado	<b>a) Registro del trayecto.</b> Visualización sucesiva: – mensajes informativos (airbag del pasajero desconectado, etc.); – mensajes de avería de funcionamiento ("Revisar la inyección", etc.).
00.0 Km/l	<b>b) Parámetros del trayecto</b> <b>Consumo instantáneo de carburante</b> El valor se muestra después de alcanzar una velocidad de 20 km/h, según el vehículo.
0,0 km	<b>c) cuentakilómetros parcial; distancia recorrida</b> desde el último reinicio.
Presión de neum. inic. pulsac lar	<b>d) Restablecimiento de la presión de los neumáticos → 139.</b>

Ejemplos de selección	Interpretación de la visualización seleccionada
<b>Ordenador de a bordo con mensaje indicativo del kilometraje que falta hasta la próxima revisión</b>	
Revisión en 10 000 Km / 12 mes.	<b>e) Intervalos de revisión y de cambio de aceite.</b> <b>Intervalo hasta la próxima revisión.</b> <b>Con el encendido puesto, el motor apagado</b> y la pantalla configurada en "Intervalos de revisión". Cuando la autonomía está a punto de llegar al límite, se presentan varios casos: – cuando el valor que aparece es inferior a <b>1.500 km o a un mes</b> : aparece el mensaje "Revisión en" junto con el valor más próximo (distancia o tiempo);

## ORDENADOR DE A BORDO Y SISTEMA DE ALERTAS

2

Ejemplos de selección Ordenador de a bordo con mensaje indicativo del kilometraje que falta hasta la próxima revisión	Interpretación de la visualización seleccionada
Realizar revisión en 300 Km / 24 días	– cuando el valor es igual a <b>0 km o a la fecha de la revisión</b> : se muestra el mensaje "Efectuar revisión" junto con el testigo  .
Realizar revisión	El vehículo necesita entonces una revisión lo antes posible.

**Reajuste:** para redefinir el kilometraje previo hasta la próxima revisión; mantener presionado el botón **OK** durante aproximadamente 10 segundos hasta que la pantalla muestre permanentemente el kilometraje que falta.

**Nota:** en caso de que se lleve a cabo una revisión sin sustitución del aceite del motor, solo debe restablecerse el kilometraje que falta para la siguiente revisión. Si se cambia el aceite del motor, será necesario reiniciar al mismo tiempo la autonomía de revisión y la de cambio de aceite.

Ejemplos de selección Ordenador de a bordo con mensaje indicativo del kilometraje que falta hasta la próxima revisión	Interpretación de la visualización seleccionada
Cambio de aceite en 10 000 Km / 12 meses.	<p><b>e) Intervalos de revisión y de cambio de aceite.</b></p> <p><b>Intervalos de cambio de aceite.</b></p> <p>Con el encendido puesto y el motor parado, acceder a la información del kilometraje si se desea consultar el próximo intervalo hasta el cambio de aceite.</p>

En función del vehículo, el kilometraje entre los cambios de aceite varía en función del estilo de conducción (circulación frecuente a baja velocidad, trayectos cortos, mucho tiempo al ralentí, arrastre de un remolque, etc.). La distancia que queda

## ORDENADOR DE A BORDO Y SISTEMA DE ALERTAS

2

### Ejemplos de selección

**Ordenador de a bordo con mensaje indicativo del kilometraje que falta hasta la próxima revisión**

### Interpretación de la visualización seleccionada

por recorrer hasta el próximo cambio de aceite puede, en ciertos casos, disminuir más rápidamente que la distancia recorrida realmente.

**Reajuste:** para restablecer el kilometraje previo a la próxima revisión, mantener presionado el botón OK durante aproximadamente 10 segundos hasta que la pantalla muestre permanentemente el kilometraje que falta hasta el próximo cambio de aceite.

**Nota:** en caso de que se lleve a cabo una revisión sin sustitución del aceite del motor, solo debe restablecerse el kilometraje que falta para la siguiente revisión. Si se cambia el aceite del motor, será necesario reiniciar al mismo tiempo la autonomía de revisión y la de cambio de aceite.

# ORDENADOR DE A BORDO Y SISTEMA DE ALERTAS

## mensajes de información

Pueden ayudar a la puesta en marcha del vehículo o informarle de una posible elección o de un estado de conducción.

A continuación, se dan unos ejemplos de mensajes informativos.

Ejemplo de mensaje	Interpretación de la visualización seleccionada
<b>"Freno de estacionamiento aplicado"</b>	Indica que se ha accionado el freno de mano.
<b>"Autodiagnóstico en curso"</b>	Aparece, con el contacto puesto, cuando el vehículo se autocontrola.

# ORDENADOR DE A BORDO Y SISTEMA DE ALERTAS

## Mensajes de anomalía del funcionamiento

2

Aparecen junto con el testigo  e indican que se debe conducir con mucha precaución hasta un distribuidor autorizado lo antes posible. No respetar esta preconización podría provocar daños en su vehículo.

Los mensajes de averías de funcionamiento desaparecen presionando la tecla de selección de la pantalla o al cabo de unos segundos y quedan memorizados en el diario de a bordo. El testigo  permanece encendido. En las páginas siguientes se dan ejemplos de mensajes de averías de funcionamiento.

### Ejemplo de mensaje

**"Controlar el vehículo"**

**"Controlar el airbag"**

### Interpretación de la visualización seleccionada

Indica una avería en uno de los sensores del pedal, en el sistema de gestión de la batería o en el sensor del nivel de aceite.

Indica una avería en el sistema de retención complementario a los cinturones de seguridad. Es posible que no funcionen en caso de accidente.



# ORDENADOR DE A BORDO Y SISTEMA DE ALERTAS

## Mensajes de alerta

Se muestran junto con el testigo **STOP** y, por motivos de seguridad, es necesario detenerse en cuanto las condiciones del tráfico lo permitan. Apague el motor y no lo vuelva a arrancar. Consulte a un Representante de la marca.

A continuación se dan unos ejemplos de mensajes de alerta.

**Nota:** los mensajes aparecen por separado en la pantalla o sucesivamente (si hay varios), y pueden ir acompañados de un testigo o de un pitido.

Ejemplo de mensaje	Interpretación de la visualización seleccionada
"Riesgo de avería del motor"	Indica que hay un problema con la inyección de carburante, que se ha sobrecalentado el motor del vehículo o que hay una avería grave en el motor.
"Peligro de bloqueo del sistema de dirección"	Indica un problema en la dirección.
"Avería en el sistema de frenado"	Indica que existe un problema en el sistema de frenado. Accionar manualmente el freno de aparcamiento electrónico y asegurar la inmovilización del vehículo mediante calzos.
"Pinchazo"	Indica que al menos una de las ruedas está pinchada o muy desinflada.
"PELIGRO: avería eléctrica"	Indica un problema en el circuito de carga de la batería del vehículo (alternador...).
"Riesgo de fallo de la caja de velocidades"	Indica una avería en la caja de velocidades automática.

# ORDENADOR DE A BORDO Y SISTEMA DE ALERTAS

## Pantallas e indicadores

### 2 Cuadro de instrumentos A



Se ilumina al poner el contacto.

Se muestra un mensaje al mismo tiempo que se encienden algunos indicadores.

Es posible personalizar el cuadro de instrumentos con diversos contenidos y colores a elegir.

En el caso de vehículos equipados con pantalla multimedia, consultar las instrucciones.

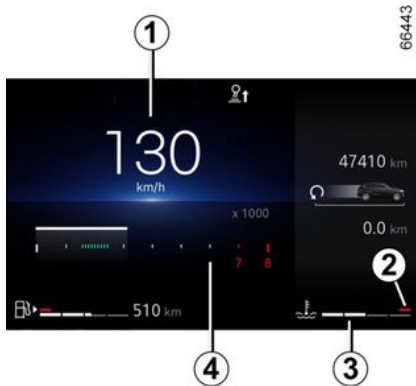

#### Velocímetro 1

La pantalla varía en función del estilo que se seleccione.

#### Indicador de temperatura del líquido de refrigeración 3

En condiciones de uso normal, el indicador 3 no debería llegar a la zona 2.

No obstante, puede alcanzarla en el caso de uso "intensivo".

Esto solo ocurre si se ilumina el testigo

**STOP** al mismo tiempo que aparece el mensaje en el cuadro de instrumentos y se emite un pitido.

#### Cuentarrevoluciones 4

(r.p.m. x 1000)

Se visualiza de forma diferente en función de la personalización que se haya configurado en el cuadro de instrumentos.

Es posible que no se muestre, en función del estilo seleccionado.

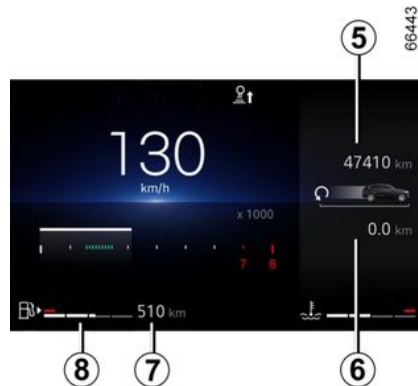

#### Cuentakilómetros total 5.

Zona de visualización del ordenador de a bordo 6.

#### Autonomía estimada con el carburante del depósito 7

El valor solo se muestra una vez que el vehículo ha recorrido una distancia de 400 m.

#### Indicador de nivel de carburante 8

## ORDENADOR DE A BORDO Y SISTEMA DE ALERTAS

Si el nivel de carburante alcanza el umbral de la reserva, el indicador

luminoso integrado en el testigo se muestra en color naranja, acompañado de un pitido.

Reposte combustible lo antes posible.

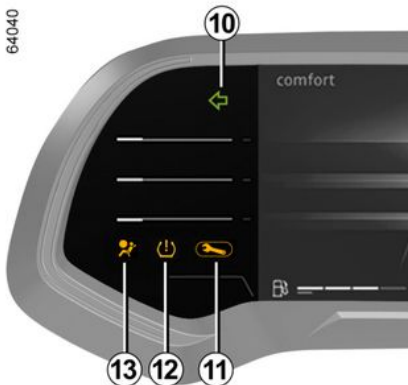

**Testigo del indicador de dirección izquierdo 10**

**Testigo de alerta 11.**

**Testigo de subinflado de los neumáticos 12**

**Testigo del airbag 13.**

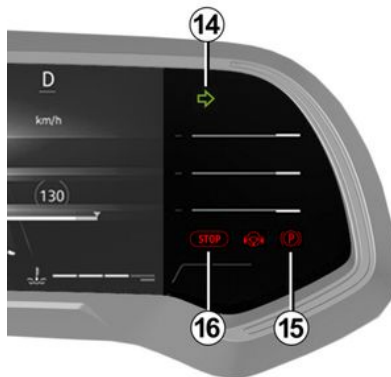

**Testigo del indicador de dirección derecho 14.**

**Freno de aparcamiento asistido y testigo de freno de aparcamiento activado 15.**

**Testigo de parada imperativa 16.**



**Alerta nivel mínimo de aceite del motor**

Al arrancar el motor, la pantalla del cuadro de instrumentos alerta si el nivel de aceite está bajo.

Es posible borrar la primera alerta presionando el interruptor "OK" 17.

Las advertencias posteriores desaparecen automáticamente transcurridos unos 30 segundos.

**Menú de personalización de los ajustes del vehículo**

Según el equipamiento del vehículo, la función permite activar/desactivar y configurar varios ajustes del vehículo.

## ORDENADOR DE A BORDO Y SISTEMA DE ALERTAS

### Vehículos equipados con pantalla multimedia 1



#### Acceso al menú de configuración.

Consultar las instrucciones multimedia para saber cómo acceder a los ajustes.

#### Selección de los reglajes

Seleccionar un menú y, a continuación, la función que se desea modificar (la visualización depende del nivel de equipamiento del vehículo y del país de comercialización):

##### a) "Conducción"

– Volumen del indicador de dirección;

##### d) "Acceso":

– desbloqueo de la puerta del conductor;

- bloqueo de las puertas durante la conducción;
- apertura y cierre "manos libres";
- bloqueo en alejamiento/desbloqueo en aproximación;
- Sonido de bloqueo en remoto;
- Modo silencio;
- Bloqueo automático de puertas en movimiento.

##### c) "Limpiavidrios":

– barrido en marcha atrás;

##### d) "Bienvenida":

– iluminación interior de bienvenida;

– modo automático del plafonier

Dependiendo de la función, seleccione:

– "ON" u "OFF" para activar o desactivar.

Para obtener más información, consultar las instrucciones multimedia.



Por razones de seguridad, efectuar los diferentes ajustes con el vehículo detenido.

### Hora, temperatura exterior



#### Vehículos equipados con una pantalla multimedia.

La hora y la temperatura exterior se muestran en la pantalla multimedia 1.

Consulte el manual del sistema multimedia.

#### Indicador de temperatura exterior

##### Particularidades:

Cuando la temperatura exterior oscile entre  $-3^{\circ}\text{C}$  y  $+3^{\circ}\text{C}$ , los caracteres en  $^{\circ}\text{C}$  parpadean para indicar que hay riesgo de presencia de hielo en la calzada.

## ORDENADOR DE A BORDO Y SISTEMA DE ALERTAS



En caso de corte de la alimentación eléctrica (batería desconectada, cable de alimentación cortado...) deberá volver a poner el reloj en hora.

Le aconsejamos que no efectúe correcciones circulando.



### **Indicador de temperatura exterior**

La formación de hielo depende del tiempo de exposición, de la higrometría local y de la temperatura, por lo que la indicación de temperatura exterior no basta, por sí sola, para detectar el hielo.

## TESTIGOS

La presencia y el funcionamiento de los testigos **DEPENDEN DEL EQUIPAMIENTO DEL VEHÍCULO Y DEL PAÍS.**



**Cuadro de instrumentos A:** se ilumina al poner el contacto.



La ausencia de testigo o sonidos presentes indica un fallo del cuadro de instrumentos. Esto impone una parada inmediata, compatible con las condiciones de circulación. Asegúrese de haber inmovilizado correctamente el vehículo y contacte con un Representante de la marca.



El testigo  indica que conduzca con precaución **y que acuda lo antes posible a un representante de la marca**. No respetar esta indicación podría provocar daños en su vehículo.



Por su seguridad, si el testigo **STOP** se ilumina, deténgase inmediatamente o tan pronto como las condiciones del tráfico lo permitan. Apague el motor y no lo vuelva a arrancar. Consulte al Representante de la marca.



Testigo de luz lateral



Testigo de las luces altas



Testigo de las luces bajas



Testigo de los luces antiniebla delanteros



Testigo de las luces izquierdas indicadoras de dirección



Testigo de las luces derechas indicadoras de dirección



Testigo rojo de parada urgente

## TESTIGOS

Se enciende al poner el contacto y después se apaga en cuanto el motor se pone en marcha. Se enciende conjuntamente con otros testigos y se acompaña de un bip.

Por su seguridad, si el testigo se ilumina, deténgase inmediatamente o tan pronto como las condiciones del tráfico lo permitan. Apague el motor y no lo vuelva a arrancar.

Consulte al Representante de la marca.



### Testigo de alerta de color naranja

Se enciende al poner el contacto y después se apaga en cuanto el motor se pone en marcha. La luz puede encenderse junto con otros testigos en el cuadro de instrumentos.

Requiere que acuda lo antes posible a un Representante de la marca, **conduciendo con cuidado**. No respetar esta indicación podría provocar daños en su vehículo.



### Testigo de fallo en el circuito de frenado

Se enciende al poner el contacto o al arrancar el motor y se apaga pasados pocos segundos.

Si se enciende al frenar y va

acompañado de un testigo **STOP** y un pitido, el nivel del líquido de frenos está bajo o hay una avería en el sistema de frenado. Deténgase tan pronto la condición del tráfico lo permita y póngase en contacto con un Representante de la marca.



### Testigo de Airbag

Se enciende con el contacto puesto y se apaga pasados unos segundos. Si no se enciende al encender el contacto o si se enciende con el motor girando, o bien si parpadea, señala un fallo del sistema.

Contactar con un distribuidor autorizado lo antes posible.



### Testigo de presión de aceite

Se enciende al poner el contacto o al arrancar el motor y se apaga pasados pocos segundos.

Si se enciende al circular,

acompañado del testigo **STOP** y de un pitido, deténgase inmediatamente y apague el contacto.

Compruebe el nivel de aceite.

Si el nivel es normal, el testigo se ha encendido por otra razón. Contacte

inmediatamente con un Taller Autorizado.



### Alerta bajo nivel de combustible

La luz naranja se enciende cuando se conecta el encendido o se arranca el motor. Dependiendo del vehículo, se apagará después de unos segundos o cambiará a blanco. Si se enciende en naranja durante la circulación y va acompañada de un pitido, reposte lo antes posible. Quedan unos 50 km/h de combustible.



### Testigo de temperatura del líquido de refrigeración

La luz se ilumina en azul cuando se conecta el encendido o se arranca el motor y se apaga tan pronto como el motor alcanza la temperatura de funcionamiento.

Si se enciende en rojo, deténgase y deje girar el motor al ralentí uno o dos minutos.

La temperatura debe descender y apagarse el testigo. Si no lo hace, pare el motor. Déjelo enfriar antes de comprobar el nivel del líquido de refrigeración.

Consulte a un Representante de la marca

## TESTIGOS



### Indicador de cambio de marcha

Se encienden para aconsejarle cambiar a una marcha superior (flecha hacia arriba) o inferior (flecha hacia abajo).



### Testigo del sistema antibloqueo de frenado

Se enciende al poner el contacto y luego se apaga pasados unos segundos.

Si no se apaga cuando se conecta el encendido, o si se enciende al conducir, entonces hay una avería en el ABS. Los frenos funcionarán normalmente, pero el sistema ABS no estará disponible.

Consulte a un representante de la marca rápidamente.



### Testigo de carga de la batería

Se enciende al poner el contacto o al arrancar el motor y se apaga pasados pocos segundos.

Si se enciende al circular y va

acompañado del testigo **STOP** y de un pitido, hay una sobrecarga o una descarga del circuito eléctrico.

Deténgase tan pronto la condición del tráfico lo permita y póngase en contacto con un Representante de la marca.



### Testigo del control de estabilidad electrónico (ESC) y del sistema antipatinado

Se enciende al poner el contacto, y después se apaga pasados unos segundos.

El testigo puede encenderse por varios motivos → 144.



### Testigo ESC OFF

→ 144



### Testigo del regulador de velocidad → 164



### Testigo del limitador de velocidad → 162

Si el vehículo supera los 120 km/h, suena un pitido y se enciende el testigo.



### Testigo del regulador de velocidad adaptativo → 167



### Testigo de puerta abierta



### Luz de advertencia del cinturón de seguridad



### Testigo de modo ECO

Se enciende cuando se activa el modo ECO.



### Testigo de activación del freno de aparcamiento y del freno de aparcamiento electrónico → 128.



### Sistema de vigilancia de la presión de los neumáticos → 139.



### Testigo de pedal de freno pisado

La luz se enciende al pisar el pedal de freno → 121.



### Testigo de avería o de no disponibilidad del frenado activo de emergencia (según el vehículo) → 155



### Testigo de motor en espera



### Testigo de indisponibilidad del modo de espera del motor → 116



### Testigo de control del sistema antipolución



## TESTIGOS

En los vehículos que estén equipados, este testigo se enciende al arrancar el motor y, según el vehículo, cuando se desconecta el encendido con el motor en espera, antes de apagarse.

- Si permanece encendido, contactar con un distribuidor autorizado lo antes posible.
- Si parpadea, reduzca el régimen del motor hasta que el testigo deje de parpadear. Consulte cuanto antes a un representante de la marca.



### Testigo de dirección asistida

Se enciende al poner el contacto o al arrancar el motor y se apaga pasados pocos segundos.

Según el vehículo, se ilumina cuando hay un fallo en la batería → 96.

Si este testigo se enciende junto con el testigo cuando el vehículo está en

movimiento, **STOP**, señala un fallo del sistema.

Consulte al Representante de la marca.



### En la pantalla *B*



Pasajero: **Airbag ON** → 74



Pasajero: **Airbag OFF** → 74



**Testigo de los cinturones de seguridad delanteros y traseros** (según el vehículo) → 43

# DIRECCIÓN

## Volante de dirección

2

### Reglaje del volante

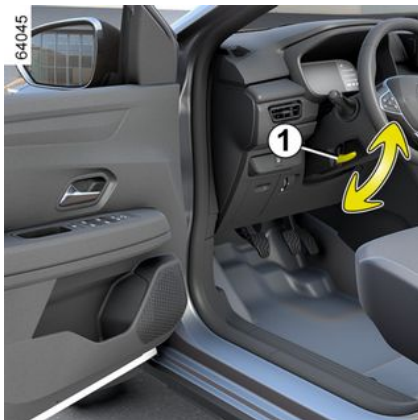

Es posible regular la altura del volante de dirección y, según el vehículo, la profundidad.

Tirar de la palanca **1** hacia abajo y situar el volante de dirección en la posición deseada; a continuación, volver a levantarla para bloquear el volante.

Asegúrese de que el volante queda bien bloqueado.



Por razones de seguridad, efectuar los diferentes ajustes con el vehículo detenido.

### Dirección asistida

No circule nunca con una batería poco cargada.

### Caso particular

Según el vehículo, en caso de fallo de la batería (batería desconectada, descargada, etc.), se debe realizar un reinicio de la dirección asistida. Para ello:

- con el vehículo estacionado sobre terreno llano;
- arrancar con tan solo el conductor en el vehículo: se ilumina el testigo



o, según el vehículo, aparece el mensaje "Controlar la dirección" en el cuadro de instrumentos;

- girar el volante de dirección a tope a izquierda y derecha.

La próxima vez que se arranque el motor desaparece, según el vehículo, el testigo de advertencia o el mensaje.

### Particularidad de la función Stop and Start

Cuando el motor está en espera, la dirección asistida deja de funcionar.

En tal caso, vuelve a su estado original tras arrancar de nuevo el motor o en cuanto la velocidad del vehículo supera 1 km/h (pendiente ascendente o descendente, etc.).

**Nota:** la dirección asistida depende del modo que se seleccione en el menú "MULTI-SENSE" → 196.



No mantenga la dirección girada a tope con el vehículo parado.



Con el contacto apagado o en caso de avería del sistema, sigue siendo posible girar el volante. El esfuerzo que hay que hacer será mayor.

## DIRECCIÓN



No pare nunca el motor en una bajada y, en general, cuando circule (la asistencia a la dirección y el servo freno no funcionarán).

# RETROVISORES

## Retrovisores eléctricos



### Reglajes

Seleccionar el retrovisor exterior con el interruptor **2** y utilizar el botón **1** para ajustarlo a la posición correcta.

## Retrovisor interior



Es orientable.

### Retrovisor con palanca **3**

Con el fin de evitar los deslumbramientos provocados por los faros de los vehículos que circulan detrás del vehículo durante la conducción nocturna, mover la palanquita situada a la espalda del retrovisor interior **3**.



Los objetos que se observan en los retrovisores exteriores están en realidad más cerca de lo que aparentan. Por su seguridad, tenga esto en cuenta para evaluar correctamente la distancia antes de cualquier maniobra.



Por razones de seguridad, efectúe estos ajustes con el vehículo parado.

# ILUMINACIÓN Y SEÑALIZACIÓN

## Luces y señalización exteriores

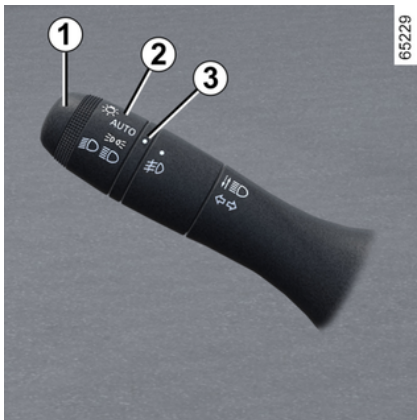

### Testigo de las luces de posición

 Girar el anillo **2** hasta que el símbolo esté alineado con la marca **3**. Un testigo se enciende en el cuadro de instrumentos.

### Función de encendido de las luces de día

(Luces delanteras únicamente)

Las luces diurnas se encienden automáticamente al arrancar el motor, sin necesidad de accionar la manecilla

**1**, y se apagan al desconectar el motor.

### Instrucciones específicas

Las luces diurnas se apagan automáticamente al accionar los indicadores de dirección.



Antes de conducir de noche; controlar que los equipos eléctricos funcionen correctamente y regular los haces de los faros (si el vehículo no soporta una carga normal). En general, tenga la precaución de que las luces no queden ocultas (suciedad, barro, nieve, objetos transportados...).

2

## Luces bajas

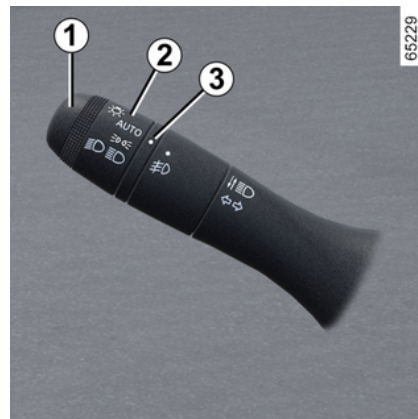

### Funcionamiento manual

# ILUMINACIÓN Y SEÑALIZACIÓN

Girar el anillo **2** hasta que el símbolo esté alineado con la marca **3**. Este testigo se enciende en el cuadro de instrumentos.



## Funcionamiento automático

(según el vehículo)

Girar el anillo **2** hasta que el símbolo AUTO quede alineado con la marca **3**: con el motor en marcha, las luces de cruce se encienden o apagan automáticamente, en función del nivel de luminosidad exterior sin necesidad de tener que accionar la palanca **1**.



Asegúrese de que:

- el parabrisas no esté obstruido (suciedad, barro, nieve, condensación, etc.);
- el sensor de luz **5** no esté tapado (por suciedad, objetos, etc.).

## Luces altas

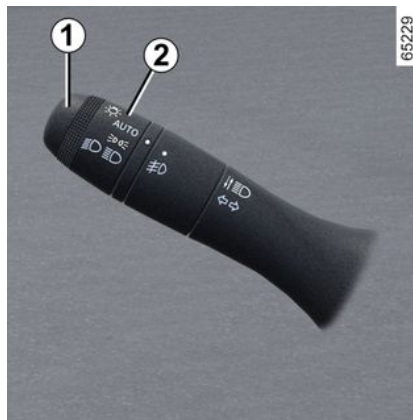

Con el motor en marcha y las luces de cruce encendidas, empujar la palanca **1**. Este testigo se enciende en el cuadro de instrumentos.

Para volver a activar las luces de cruce, tirar de la palanca **1** hacia sí.

## Apagado de las luces de cruce

Hay dos posibilidades:

- girar manualmente el anillo **2** a la

posición  o, según el vehículo, a la posición **0**;

- las luces se apagan automáticamente cuando se para el motor, se abre la puerta del conductor o se bloquea el vehículo. En este caso, al arrancar el motor, las luces se encienden en función de la posición del anillo **2** o del nivel de luminosidad exterior, sin que sea necesario intervenir en la manecilla **1**.

## Alarma sonora de olvido de luces

Si al abrir la puerta del conductor las luces siguen aún encendidas sonará una alarma para advertirle de ello.

# ILUMINACIÓN Y SEÑALIZACIÓN

## Luces antiniebla delanteras

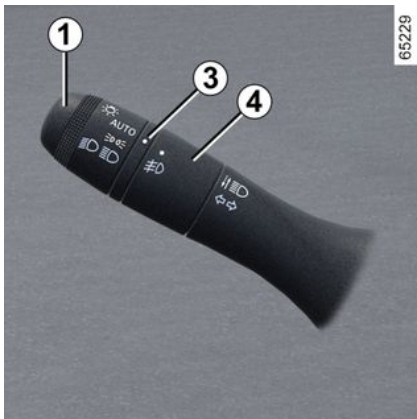

 Girar el anillo central **4** de la manecilla **1** hasta que el símbolo esté alineado con la marca **3**, a continuación, soltarlo.

Para que funcione, tiene que estar seleccionada la posición de iluminación exterior y entonces se enciende un testigo en el cuadro de instrumentos.

## Apagado de las luces antiniebla

Hay dos posibilidades:

- según el vehículo, girar manualmente el anillo central **4** hasta que la marca **3** esté alineada con el símbolo de las luces antiniebla. El

testigo correspondiente del cuadro de instrumentos se apaga;  
– las luces se apagan automáticamente al parar el motor o al bloquear el vehículo, y las luces antiniebla se apagan al abrir la puerta del conductor.

El apagado de iluminación exterior supone el apagado de las luces antiniebla.

## Reglaje de los faros

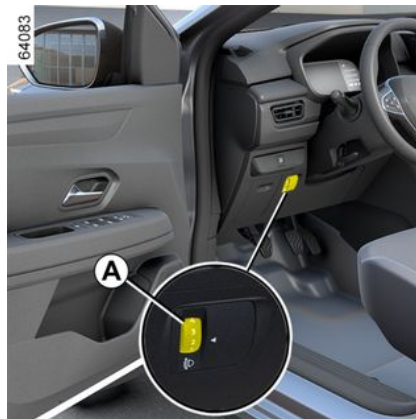

Se puede usar el mando **A** para ajustar la altura de los faros de carretera según la carga del vehículo.

Gire el mando **A** hacia abajo para bajar los faros y hacia arriba para subirlos.

El cuadro siguiente proporciona algunos ejemplos. Ajuste siempre el mando **A** según la carga del vehículo para poder ver la carretera y no deslumbrar a los demás conductores.

### Ejemplos de posiciones de ajuste del mando **A** en función de la carga

Conductor solo o con un pasajero en la parte delantera	0
Conductor con un pasajero en la parte delantera y dos o tres pasajeros en la parte trasera	1
Conductor con un pasajero en la parte delantera, tres pasajeros en la parte trasera y con equipaje	2
Conductor con equipaje o una carga que alcanza el peso máximo autorizado	3

# SEÑALES ACÚSTICAS Y LUMINOSAS

## Bocina

2



Presionar uno de los botones **2** para activar la bocina.

## Ráfagas luminosas

Tire de la manecilla **1** hacia usted y después libérela para hacer ráfagas.

## Luces indicadoras de dirección



Mueva la manecilla **1** paralelamente al volante y en el sentido en el que vaya usted a girar.

### Modo impulsional

Desplazar brevemente la palanca **1** hacia arriba o hacia abajo, sin vencer el punto duro y soltarla: la palanca vuelve a su posición original y el indicador luminoso de dirección correspondiente parpadea tres veces.

## Luces de precaución



 Pulse el interruptor **3**.

El interruptor activa simultáneamente todos los indicadores de dirección y los indicadores laterales.

Sólo se debe utilizar en caso de peligro, para avisar a los demás conductores de que se ve obligado a detenerse en un sitio inadecuado e incluso prohibido o en condiciones especiales de conducción o de circulación.



# LIMPIAVIDRIOS

## Limpiaparabrisas, lavaparabrisas

### Vehículo equipado con limpiaparabrisas delantero intermitente

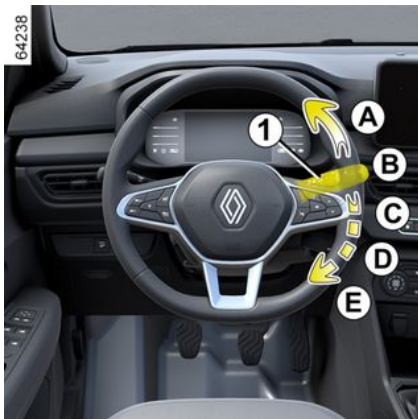

#### A. un barrido

Un breve tirón activa un solo barrido de los limpiaparabrisas.

#### B. parada

#### C. barrido intermitente

Entre dos barridos, las escobillas se detienen durante varios segundos.

En función del vehículo, el intervalo entre barridos puede modificarse

girando el anillo 2.

- **F**: mínima sensibilidad;
- **G**: sensibilidad máxima.

#### D. barrido continuo lento

#### E. barrido continuo rápido

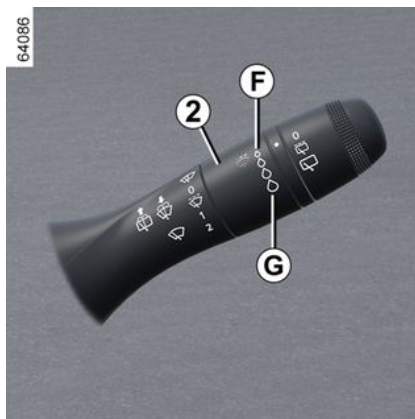

### Instrucciones específicas

**Mientras se circula**, el hecho de parar el vehículo reduce la velocidad de barrido. De una velocidad continua rápida, pasa a una velocidad continua y lenta. Cuando el vehículo circula, el barrido vuelve a la velocidad seleccionada de origen.

Si se acciona la manecilla 1, se cancela la función automática.

**Nota:** al lavar el vehículo en un túnel de lavado con rodillos, devolver el

anillo 2 de la palanca 1 a la posición de apagado para desactivar el limpiaparabrisas.

**Nota:** tras el uso, recordar devolver el anillo 2 de la palanca 1 a la posición de apagado para que no se active inadvertidamente el barrido en la siguiente ocasión.

### Posición del limpiaparabrisas para el mantenimiento.



Esta posición permite retirar las escobillas del parabrisas.

Puede resultar útil durante:

- limpieza de las escobillas;
- extracción de las escobillas en invierno;

– sustitución de las escobillas → 258.

## LIMPIAVIDRIOS

Con el encendido puesto y el motor en marcha, levantar la palanca **1** dos veces hasta la posición **A** (barrido único). Las escobillas se detienen alejadas del capó.

Para ajustar las escobillas en la posición baja, con el encendido conectado, verificar que estén plegadas contra el parabrisas y mover la palanca **1** a la posición **A** (barrido único).

Antes de poner el contacto, vuelva a colocar las escobillas en el parabrisas. Si no lo hace, existe el riesgo de dañar el capó o las escobillas al activarlas.



Antes de realizar cualquier operación en el parabrisas (lavado del vehículo, deshielo, limpieza del parabrisas, etc.), volver a colocar la palanca **1** en la posición **B** (apagado).

**Riesgo de lesiones y/o deterioro.**



Si el parabrisas está obstruido (por suciedad, nieve, hielo, etc.), despéjelo (incluida la zona frente al retrovisor interior) antes de poner en funcionamiento los limpiaparabrisas, ya que existe riesgo de sobrecalentamiento del motor.

Si hay un objeto que impide que la escobilla del limpiaparabrisas se mueva, puede dejar de funcionar. Retire el obstáculo y active el limpia con la manecilla.

## Lavaparabrisas



**Con el contacto puesto**, tire de la palanca **1** y después suéltela.

Una acción prolongada activará el lavaparabrisas, seguido de dos barridos de los limpias y, unos segundos después, un tercer barrido.

**Nota:** cuando la temperatura está por debajo de cero, se corre el riesgo de que el líquido lavaparabrisas se congele en el parabrisas, lo que reduce la visibilidad. Calentar el parabrisas con el sistema de desempañado antes de utilizar los limpiaparabrisas.

## LIMPIAVIDRIOS



En las intervenciones bajo el capó del motor, asegúrese de que la manecilla del

limpiaparabrisas está en la posición **B** (parada).

**Riesgo de lesiones.**



### Eficacia de una escobilla del limpiaparabrisas

Preste atención al estado de las escobillas. Su duración depende de las condiciones de utilización:

- deberían permanecer limpias: limpie las escobillas y el parabrisas regularmente con agua y jabón;
- no las utilice cuando el parabrisas está seco.
- sepárelas del parabrisas si no han funcionado desde hace mucho tiempo.

En todas las situaciones, sustituir las escobillas en cuanto empiecen a perder eficacia: aproximadamente una vez al año → **258**.

### Precauciones al utilizar los limpiaparabrisas

- En caso de heladas o nieve, despejar el parabrisas antes de poner en marcha los limpiaparabrisas (riesgo de sobrecalentamiento del motor);

- asegúrese de que la trayectoria de las escobillas no esté obstruida.

2

## Limpialuneta. lavaluneta

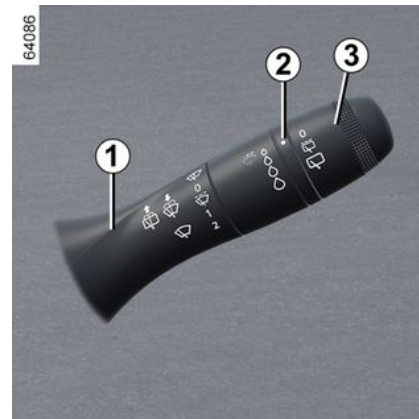

### Limpialuneta



Con el contacto puesto, girar el anillo **3** de la palanca **1** hasta que el símbolo quede alineado con la marca de referencia **2**:

- **apagado**;
- **barrido intermitente**;

Entre dos barridos, las escobillas se detienen durante varios segundos. La

## LIMPIAVIDRIOS

frecuencia de barrido varía en función de la velocidad del vehículo.

– **barrido continuo lento.**

Para detener la operación, girar de nuevo el anillo **3**.

**Nota:** si se lava el vehículo en un tren de lavado, colocar el anillo **3** de la palanca **1** en la posición de apagado para desactivar el limpialuneta.

**Nota:** después del uso, recordar devolver el anillo **3** de la palanca **1** a la posición de apagado de forma que no se active inadvertidamente el barrido en el siguiente uso.



No utilice el brazo del limpia para abrir o cerrar la puerta del maletero.



Antes de llevar a cabo cualquier acción que afecte a la luneta trasera (lavado del vehículo, deshielo, limpieza, etc.), volver a colocar la palanca **1** en la posición de apagado.

**Riesgo de lesiones y/o daños.**



### Eficacia de una escobilla del limpialuneta

Preste atención al estado de las escobillas. Su duración depende de las condiciones de utilización:

- deberían permanecer limpias: limpie las escobillas y el parabrisas regularmente con agua y jabón;
- no las utilice cuando el parabrisas está seco.
- sepárelas del parabrisas si no han funcionado desde hace mucho tiempo.

En todas las situaciones, sustituir las escobillas en cuanto empiecen a perder eficacia: aproximadamente una vez al año → **258**.

### Precauciones al utilizar el limpialuneta

- En caso de heladas o nieve, despejar el parabrisas antes de poner en marcha los limpiaparabrisas (riesgo de sobrecalentamiento del motor);

- asegúrese de que la trayectoria de las escobillas no esté obstruida.

### Activación/desactivación del limpialuneta trasero

Al introducir la marcha atrás se activa el limpialuneta trasero con barrido intermitente (si los limpiaparabrisas delanteros están en funcionamiento). Si el vehículo dispone de un menú de configuración de los ajustes del vehículo, es posible activar o desactivar la función.

Para aquellos vehículos que no estén equipados con un menú de personalización de los ajustes, es posible optar por desactivar esta función en un concesionario autorizado.

En caso de obstrucción de la luneta trasera (suciedad, nieve, etc.), el limpialuneta intenta retirarla. Puede llegar a detenerse si se queda bloqueado.

Retirar el impedimento, esperar unos 30 segundos y volver a activar el limpialuneta con la palanca.

### Precauciones

- En caso de helada, controlar que las escobillas no estén pegadas al vidrio antes de accionar los

## BARRIDO

limpialuneta. Si se acciona el limpialuneta mientras las escobillas están atascadas a causa del hielo, se corre el riesgo de que sufran daños, al igual que el motor.

- No utilice los limpialuneta en un parabrisas seco. Esto puede provocar un desgaste prematuro o daños en las escobillas.

### Limpia/launeta



Con el encendido conectado, tirar y sostener la palanca **1** hacia sí y luego soltarla.

Mantener la palanca durante más tiempo para activar (además del lavaparabrisas) dos barridos de los limpiaparabrisas seguidos de un tercero unos segundos más tarde.

Cuando suelte la manecilla, volverá a la posición de limpialuneta

## DEPÓSITO DE COMBUSTIBLE

2

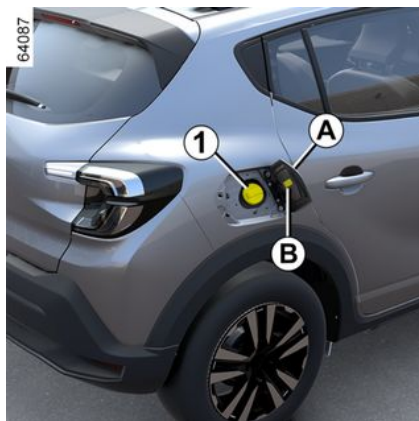

**Capacidad utilizable del depósito:  
aproximadamente 50 litros.**

Si desea más detalles sobre el llenado del depósito de combustible, consulte el apartado "Llenado de combustible".



Tire de la palanca **2** para desbloquear la tapa de carburante **A**. Ábrala y después desenrosque el tapón del depósito de carburante **1**.

Hay un soporte para el tapón **3** en la tapa del depósito de combustible para sujetarlo durante el repostaje.



**El tapón del depósito de carburante está diseñado específicamente para**

**su vehículo.** Si tiene que sustituirlo, asegúrese de que sea del mismo tipo que el de origen. Consulte a un Representante de la marca

No manipule el tapón cerca de una llama o de una fuente de calor.

No lave la zona de llenado con un limpiador de alta presión.

# DEPÓSITO DE COMBUSTIBLE

## Calidad del combustible

### Versiones Flex (gasolina y etanol)

Los motores con sistema Flex (gasolina y etanol) pueden funcionar con una mezcla de gasolina y etanol en cualquier proporción (etanol hidratado y/o gasolina sin plomo).

Al cambiar el carburante de gasolina a etanol y viceversa, recuerde que el sistema de inyección de carburante tarda varios kilómetros en adaptarse al nuevo suministro.

### Versiones gasolina

Utilice **imperativamente** gasolina sin plomo. El índice de octano (RON) debe coincidir con la información mostrada en la tapa del depósito de combustible **A**. Consulte la información sobre "Características del motor" en la página ➔ 277.



Los vehículos Flex (gasolina y etanol) solo utilizan gasolina de tipo C, gasolina Premium o

etanol.

Durante viajes fuera del país, en ningún caso debe llenarse el depósito con gasolina con plomo o gasolina pura con un índice de octano inferior a 95.



La forma correcta de que indique el nivel de carburante tras el llenado es realizando la operación con el encendido desconectado y repostando al menos 10 litros.



### Olor persistente a combustible

En caso de que apareciera un olor persistente a carburante, detenga el vehículo cuando las condiciones de circulación lo permitan y corte el contacto. Active las luces de precaución y haga que los ocupantes salgan del vehículo y se mantengan alejados de la zona de circulación. Consulte al Representante de la marca.



Cualquier intervención o modificación sobre el sistema de alimentación de combustible (cajas electrónicas, cableados, circuito de combustible, inyector, tapas de protección...) está rigurosamente prohibida debido a los riesgos que puede presentar para su seguridad (excepto al personal cualificado de la Red).

# DEPÓSITO DE COMBUSTIBLE

2



Al realizar intervenciones cerca del motor, tenga en cuenta que éste puede estar caliente. Además, el ventilador puede ponerse en marcha en cualquier momento. El símbolo



que figura en el compartimento del motor se lo recuerda.

**Riesgo de lesiones.**

## Llenado de combustible

Con el encendido desconectado, introduzca la manguera completamente para abrir la válvula antes de comenzar el llenado (de lo contrario, existe el riesgo de que se derrame o salpique combustible).

La capacidad utilizable del depósito de carburante se alcanza cuando la pistola de llenado se cierra automáticamente por tercera vez. No supere este punto para que quede espacio en el depósito para la expansión y para evitar fugas.

Al realizar el llenado, asegúrese de que no entre agua. La válvula y su contorno deben estar siempre limpios.



# RODAJE

## Versión gasolina

Durante los primeros **1.000 km** no superar los 130 km/h en la marcha más larga o un régimen comprendido entre las 3.000 y 3.500 r.p.m.

Puede esperar el máximo rendimiento del vehículo a partir de aproximadamente **3.000 km**.

**Nota:** en el caso de los vehículos nuevos en fase de rodaje, el nivel de líquido refrigerante puede sobrepasar la marca "MAXI" del depósito y después descender entre los niveles "MINI" y "MAXI". Esto no presenta ningún riesgo.

**Periodicidad de las revisiones:** consulte el manual de mantenimiento del vehículo.

## Versión Flex

Durante los primeros **1.000 km** no superar los 130 km/h en la marcha más larga o un régimen comprendido entre las 3.000 y 3.500 r.p.m.

Puede esperar el máximo rendimiento del vehículo a partir de aproximadamente **3.000 km**.

**Nota:** en el caso de los vehículos nuevos en fase de rodaje, el nivel de líquido refrigerante puede sobrepasar la marca "MAXI" del depósito y

después descender entre los niveles "MINI" y "MAXI". Esto no presenta ningún riesgo.

**Periodicidad de las revisiones:** consulte el manual de mantenimiento del vehículo.

# ARRANQUE, PARADA DEL MOTOR

## Conexión del encendido, vehículo con llave

### Posición A "Stop"



### Posición B "Encendido"

El contacto está puesto, está preparado para arrancar.

### Posición C "Arranque"

Si el motor no arranca, gire la llave hacia atrás antes de accionar nuevamente el motor de arranque. Suelte la llave tan pronto como el motor arranque.

## Puesta en marcha del motor

Según el vehículo, si está metida una velocidad, debe pisar el pedal de embrague o colocar la palanca de velocidades en posición neutra para arrancar el motor. El mensaje "Pisar el embrague + arrancar" aparece en la pantalla del ordenador de a bordo para informarle.

Cuando el hace mucho frío (temperaturas por debajo de  $-20\text{ }^{\circ}\text{C}$ ), ayude a arrancar el motor manteniendo el contacto puesto durante unos segundos **antes de** arrancarlo.

Para arrancar el motor en lugares donde la temperatura exterior es muy baja (por debajo de  $-10\text{ }^{\circ}\text{C}$ ): mantenga pisado el pedal de embrague hasta que el motor arranque.

- Accione el arranque **sin acelerar**.
- Suelte la llave tan pronto como el motor arranque.

**Cuando use etanol**, mantenga presionada la llave durante más tiempo al arrancar el motor. En este caso, los ruidos que se escuchan al arrancar son normales.

Después de que el motor se haya arrancado, sobre todo si no ha estado en funcionamiento durante varias horas, el ralentí aumentará durante

unos minutos. Es algo normal y la finalidad es reducir las emisiones.



No quite nunca el contacto antes de que el vehículo se haya parado por completo. Una vez que el motor se ha parado, se desactivan funciones como la asistencia de frenado, dirección asistida, etc., y dispositivos de seguridad pasivos como airbags y pretensores.

## Parada del motor

Con el motor al ralentí, ponga la llave en posición "Stop" **A**.

### Instrucciones específicas

Según el vehículo, los accesorios (radio, etc.) dejan de funcionar cuando se apaga el motor, o cuando se abre la puerta del conductor o se bloquean las puertas.

## ARRANQUE, PARADA DEL MOTOR



No estacione ni haga funcionar el motor en lugares donde haya sustancias o materiales combustibles tales como hierbas u hojas que pueden entrar en contacto con un sistema de escape caliente.

### Conexión de encendido, vehículo con tarjeta

### Puesta en marcha del motor



La tarjeta debe estar dentro de la zona de lectura **2**.

Arranque del motor:

– en vehículos equipados con caja de velocidades automática, seleccionar la posición **P** o **N**, pisar el pedal de freno y presionar el botón **1**;



### Instrucciones específicas

En caso de no cumplirse alguna de las condiciones de arranque, el mensaje "Pisar el freno + Start" o "Situación de la palanca de marchas en la posición P" se muestra en la pantalla.

### Arranque en modo manos libres con maletero abierto

En este caso, la tarjeta no debe estar en el maletero.



### Responsabilidad del conductor durante el estacionamiento o la parada del vehículo

No abandone nunca el vehículo dejando niños, adultos dependientes o animales solos en su interior, aunque sea por un momento.

Estos podrían correr peligro o poner en peligro a otras personas, por ejemplo, arrancando el motor, accionando equipamientos como los elevallas o bloqueando las puertas.

Además, cuando hace calor o incide el sol, sepa que la temperatura interior del habitáculo sube muy rápidamente.

**EXISTE RIESGO DE MUERTE O DE GRAVES LESIONES.**

# ARRANQUE, PARADA DEL MOTOR

## Función "Accesorios"



(poner el contacto)

Desde el momento en que se desbloquea el vehículo, algunas de sus funciones están disponibles (radio, sistema multimedia, limpiaparabrisas, etc.).

Para disponer de otras funciones, con la tarjeta en la ranura, pulse el botón **1** sin pisar los pedales.

## Averías de funcionamiento



En algunas situaciones, es posible que la tarjeta "manos libres" no funcione:

- desgaste de la pila de la tarjeta, batería descargada, etc.;
- proximidad de aparatos que funcionan en la misma frecuencia que la tarjeta (p. ej., pantalla, teléfono móvil, videojuego, etc.).
- Si el vehículo se encuentra en un lugar donde hay altos niveles de radiación electromagnética;

Aparece el mensaje "Colocar la tarjeta en su alojamiento + START" en el cuadro de instrumentos.

Extraer el portavasos **3**. Pisar el pedal del freno o del embrague y, a

continuación, colocar la tarjeta frente al símbolo **4**. Pulse el botón **1** para arrancar el motor. El mensaje desaparece.

## Condiciones de parada del motor



El vehículo debe estar parado, con la palanca selectora en la posición **P** en el caso de vehículos con caja de velocidades automática.

Con la tarjeta en el vehículo, presione el botón **1** para detener el motor.

Si la tarjeta no está en el habitáculo al intentar parar el motor, el mensaje "Tarjeta ausente: pulsar START" se mostrará en el panel de instrumentos: pulse el botón **1** durante más de dos segundos. Si la tarjeta ya no está en el

## ARRANQUE, PARADA DEL MOTOR

habitáculo, compruebe si la puede recuperar antes de mantener pulsado el botón. Sin la tarjeta, no podrá volver a arrancar el vehículo.

Una vez apagado el contacto, los accesorios que se estén utilizando (autorradio, etc.) continuarán funcionando durante aproximadamente 10 minutos.

Al abrir la puerta del conductor, los accesorios dejan de funcionar.



No quite nunca el contacto antes de que el vehículo se haya parado por completo. Una vez que el motor se ha parado, se desactivan funciones como la asistencia de frenado, dirección asistida, etc., y dispositivos de seguridad pasivos como airbags y pretensores.



No estacione ni haga funcionar el motor en lugares donde haya sustancias o materiales combustibles tales como hierbas u hojas que pueden entrar en contacto con un sistema de escape caliente.



Cuando salga de su vehículo, especialmente si lleva consigo la tarjeta, asegúrese de que el motor se encuentra completamente apagado.

### Arranque del motor a distancia

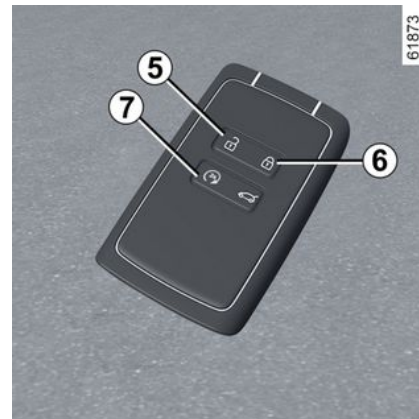

#### Inicialización

Si el vehículo está equipado con este sistema, presionar el botón de desbloqueo **5** y, a continuación, presionar el botón de arranque a distancia **7** dos veces seguidas durante unos tres segundos cada vez. El intervalo de tiempo entre las dos pulsaciones debe ser inferior a cinco segundos. Las luces indicadores se iluminan de forma continua durante aproximadamente tres segundos para confirmar que se ha reiniciado el sistema.

**Nota:** una vez iniciada, la función no puede desactivarse.

## ARRANQUE, PARADA DEL MOTOR

Se recomienda ponerse en contacto con un distribuidor autorizado.

### Operación

Ajustar la temperatura en un nivel confortable (temperatura, deshielo, etc.).

Para arrancar el motor a distancia:

- presionar el botón de bloqueo **6**;
- en menos de dos segundos, presionar el botón de arranque a distancia **7** durante aproximadamente tres segundos.

**Las luces de precaución se encienden de forma permanente durante aproximadamente tres segundos y se pone en marcha el motor.**

Una vez arrancado, el motor se mantiene en marcha durante unos 10 minutos.

### Nota:

- con el motor en marcha a distancia, es posible añadir otros 10 minutos repitiendo la misma operación;
- si el motor arranca a distancia y se desea conducir el vehículo, desbloquear el vehículo, pisar el pedal de freno y presionar el botón **1**.

Para apagar el motor a distancia, presionar el botón de arranque a distancia **7**.

**Nota:** no es posible arrancar el motor a distancia más de dos veces.

Si se desea repetir la operación, es necesario conducir el vehículo a una velocidad superior a 10 km/h.



Antes de utilizar la función "Arranque a distancia del motor", controlar que el vehículo

esté parado ➔ **128**.

**Riesgo de accidente o de lesiones graves.**

### Zona de funcionamiento e interferencias

La función de arranque a distancia puede variar y verse afectada por las condiciones ambientales:

- obstáculos, edificios, muros, otros vehículos, etc.;
- vehículo situado en una zona con alta radiación electromagnética;
- nivel de la pila de la llave bajo;
- ...



No utilizar la función de arranque a distancia del motor cuando:

- El vehículo está en un garaje o en un espacio cerrado.

**Riesgo de intoxicación o asfixia a causa de los gases de escape.**

- El vehículo está protegido con una funda protectora.

**Riesgo de incendio.**

- El capó está abierto o antes de abrirlo.

**Riesgo de quemaduras o de lesiones graves.**

**En función del país, es posible que la función de arranque a distancia esté prohibida por las leyes o por la normativa vigente.**

**Antes de utilizar la función, consultar la legislación vigente en el país correspondiente.**

### Función Stop and Start

Este sistema reduce el consumo de combustible y la emisión de gases de efecto invernadero.

## ARRANQUE, PARADA DEL MOTOR

El sistema se activa automáticamente al arrancar el vehículo.

Cuando está circulando, el sistema detiene el motor (estado stand-by) si el vehículo se para (atasco, semáforos, etc.).

### Condiciones de puesta en espera del motor

El vehículo ha circulado desde la última parada.

#### Para las cajas de velocidades automáticas:

– La caja de velocidades se encuentra en la posición **D**, **M** o **N**;

y

– el pedal de freno se mantiene pisado (suficientemente fuerte);

y

– el pedal del acelerador no está pisado;

y

– el vehículo está parado durante aproximadamente un segundo.

El motor se mantiene en estado de espera si está seleccionada la posición **P**, o si está seleccionada la posición **N** con el freno de aparcamiento puesto y sin pisar el pedal de freno.

#### Para las cajas de velocidades manuales:

– La caja de velocidades está en punto muerto;

y

– el pedal de embrague no está pisado;

En caso de que parpadee el testigo



, esto indica que el pedal del embrague no se ha liberado completamente;

y

– la velocidad del vehículo es inferior a aproximadamente 3 km/h.

#### Para todos los vehículos:

El testigo del cuadro de instrumentos permanece iluminado mientras el motor está en espera. Los equipamientos del vehículo siguen en funcionamiento, mientras el motor está parado.

Cuando el motor está en modo stand by, es posible que la dirección asistida no funcione.

En este caso, comenzará a funcionar de nuevo cuando el motor ya no esté en modo stand-by o si el vehículo se mueve a una velocidad superior a aproximadamente 1 km/h (por

ejemplo, en una pendiente descendente).

### Impedir que el motor entre en modo espera

En ciertas situaciones, como al atravesar una intersección, se puede conservar el motor en marcha con el sistema activo para poder efectuar un arranque rápido.

#### Caja de velocidades automática

Mantenga el vehículo inmovilizado pisando levemente el pedal de freno.

#### Caja de velocidades manual

Mantenga pisado el pedal de embrague.



Al repostar, el motor debe estar apagado (y no en modo de espera): desconectar el encendido.

# ARRANQUE, PARADA DEL MOTOR



No circule con el vehículo cuando el motor esté en espera (el

testigo  está

encendido en el cuadro de instrumentos).

## Condiciones para abandonar el modo espera del motor

### Para las cajas de velocidades automáticas:

- el pedal de freno liberado, la posición **D** o **M** engranada, o
- el pedal de freno liberado, la palanca de marchas en la posición **N** y el freno de aparcamiento liberado o
- con el pedal de freno pisado de nuevo, la posición **N** engranada y el freno de aparcamiento aplicado o
- seleccionar la posición **R**, o
- se ha pisado el pedal del acelerador o,
- en modo manual y la palanca de marchas situada en **+ o -**.

### Para las cajas de velocidades manuales:

- La caja de velocidades en punto muerto y el pedal del embrague pisado ligeramente, o

- una velocidad metida y el pedal de embrague totalmente pisado.

**Nota especial:** según el vehículo, al apagar el contacto con el motor en

espera, se muestra el testigo  durante unos segundos en el cuadro de instrumentos.

## Estado en stand-by imposible

En algunas condiciones, el motor no puede entrar en estado stand-by, concretamente:

### Para los vehículos equipados con tarjeta:

- si la puerta del conductor no está cerrada;
- el cinturón del conductor no está abrochado;

### Para todos los vehículos:

- la marcha atrás está engranada;
- el capó no está cerrado;
- la temperatura exterior es muy baja o muy alta;
- la batería no está suficientemente cargada;
- la diferencia entre la temperatura del interior del vehículo y la que indica la climatización automática es demasiado grande;
- la altitud es demasiado elevada;
- la función de Ayuda al aparcamiento está en funcionamiento;

- si la pendiente es superior a un 12%, aproximadamente, en caso de vehículos equipados con caja de velocidades automática;
- La función "Clear View" se encuentra activada → **201**;
- la temperatura del motor es insuficiente;
- El sistema anticontaminación se está regenerando;

o

– ...

Aparece el testigo  en el cuadro de instrumentos y le advierte de que no está disponible el estado en espera del motor.



Si el motor se cala y el sistema está en funcionamiento, al pisar a fondo el pedal de embrague se arrancará de nuevo el motor.



Desactivar la función "Stop and Start" antes de efectuar cualquier intervención en el compartimento del motor.



# ARRANQUE, PARADA DEL MOTOR

## Situaciones especiales para vehículos equipados con llave

Si sale del vehículo con el motor en stand-by (atasco, semáforos, etc.), una señal acústica le avisa de que el motor está en stand-by y no se ha parado.

**i** **Característica especial en vehículos equipados con llave:** en algunas de estas situaciones, el motor no se reinicia automáticamente si se abre una puerta delantera.

## Situaciones especiales en el caso de vehículos equipados con tarjeta

Cuando el motor está en espera (por ejemplo, en un atasco, un semáforo, etc.), si el conductor se desabrocha el cinturón de seguridad y abre la puerta o abandona su asiento, se desconecta el encendido.

Para reactivar el sistema "Stop and Start", arrancar el motor.

## Particularidad de re arranque automático del motor

En algunas condiciones, el motor puede volver a arrancar sin

intervención para garantizar su seguridad y comodidad.

Concretamente, puede suceder si:

- la temperatura exterior es muy baja o muy alta;
- La función "Clear View" se encuentra activada → 201;
- la batería no está suficientemente cargada;
- la velocidad del vehículo es superior a 5 km/h (en bajada);
- pisa repetidamente el pedal de freno o necesita el sistema de frenado;
- ...

**i** Tras el llenar el depósito con un nivel de carburante cualquiera, el modo protector puede estar parado mientras se adapta la inyección electrónica.

**i** **Para los vehículos equipados con una caja de velocidades manual**

El re arranque del motor puede interrumpirse si se suelta muy rápidamente el pedal del embrague con una marcha engranada.

## Desactivación, activación de la función



Pulse el interruptor **1** para desactivar la función. El testigo situado encima del contactor **1** se enciende.

## ARRANQUE, PARADA DEL MOTOR

Si vuelve a pulsarlo, reactivará el sistema. El testigo situado encima del contactor **1** se apaga.



**Importante:** con el motor en stand-by, pulse el interruptor **1** para arrancar el motor automáticamente.

El sistema se activará automáticamente cada vez que el conductor arranque el vehículo.

### Anomalía de funcionamiento

Cuando aparece el mensaje "Stop and Start" en el cuadro de instrumentos y se muestra la luz indicadora sobre el interruptor **1**, indica que el sistema se va a desactivar.

Consulte a un Taller Autorizado.



Antes de salir del vehículo, el motor debe estar apagado (y no en modo de espera).

## MANDO DE VELOCIDAD

Caja de velocidades automática, palanca electrónica

Palanca de selección 1



- R: marcha atrás
- N: punto muerto
- D: modo automático
- P: aparcamiento; botón 2

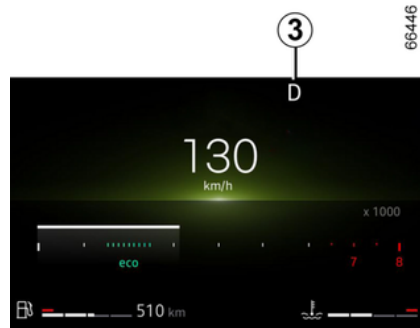

La pantalla 3 del cuadro de instrumentos muestra la posición de la palanca selectora 1



Controlar que la luz indicadora **P** del cuadro de instrumentos y la del botón 2 se encuentren activadas antes de salir del vehículo.

**Riesgo de pérdida de la inmovilización del vehículo.**

## MANDO DE VELOCIDAD

### Arranque

Con el vehículo detenido y la caja de velocidades automática en la posición **P**, arrancar el vehículo.

Con el pie en el pedal de freno (el

testigo **3**  desaparece de la pantalla), seleccionar la posición **D**.

**La palanca únicamente debe colocarse en la posición D o R con el vehículo detenido, el pie en el freno y el pedal del acelerador liberado.**

### Operación



Mover la palanca selectora **1** una o dos muescas hacia delante o hacia atrás hasta seleccionar la posición

elegida (**R**, **N** o **D**) y, a continuación, soltarla para que vuelva a su posición inicial.

La posición engranada se visualiza en el cuadro de instrumentos.

Si las condiciones impiden cambiar de una marcha a otra, la opción seleccionada parpadea en el cuadro de instrumentos.

### Para seleccionar la posición P

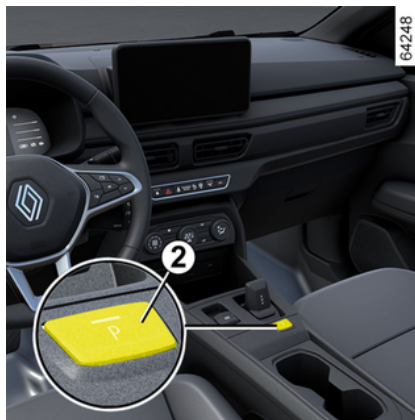

Con el vehículo detenido y el motor en marcha o el contacto puesto, presionar el botón **2** para seleccionar la posición **P**. La luz indicadora del botón **2** se muestra en naranja cuando la caja de velocidades está en **P**.

### Para salir de la posición P

Con el vehículo parado y el motor en marcha, pisar el pedal del freno y desplazar la palanca selectora **1** hacia delante o hacia atrás hasta engranar la posición deseada. La luz presente en el botón **2** se apaga.

Si el pedal de freno no está pisado, el mensaje "Pisar el freno" y el testigo



se muestran en el cuadro de instrumentos.

### Nota:

El testigo  se ilumina cada vez que resulte necesario pisar el pedal del freno para seleccionar otra marcha de la caja de velocidades automática.

### Para engranar el punto muerto

Con el vehículo detenido y el motor en marcha, si se desea engranar la posición **N**, mover la palanca selectora **1** una muesca hacia delante o hacia atrás, en función de la velocidad elegida.

### Conducción en modo automático

Con el vehículo detenido y el motor en marcha, desplazar la palanca

## MANDO DE VELOCIDAD

selectora **1** una muesca hacia atrás para engranar la posición **D**.

En caso de no reunirse alguna de las condiciones, **D** parpadea durante aproximadamente cinco segundos y, a continuación, de muestra el mensaje "Pisar el pedal de freno" en el cuadro de instrumentos durante unos 15 segundos.

En la mayoría de las condiciones de tráfico existentes, no es necesario tocar la palanca, las marchas cambian automáticamente en el momento óptimo y con el régimen de motor adecuado, el automatismo tiene en cuenta la carga del vehículo, el perfil de la carretera y el estilo de conducción seleccionado.

**Nota:** con el motor en marcha y el vehículo circulando entre aproximadamente 0 y 8 km/h en la posición **N** o **R**, pisar ligeramente el pedal del freno para engranar **D**. Esto resulta especialmente útil durante las maniobras de aparcamiento que requieren alternar movimientos hacia delante y hacia atrás.

### Conducción económica

En carretera, dejar siempre la palanca en la posición **D**. Si se mantiene el pedal del acelerador ligeramente pisado, las marchas cambian

automáticamente a un régimen de motor más bajo.

### Aceleraciones y adelantamientos

Pisar el pedal del acelerador con firmeza (hasta el final del recorrido).

**Esto hace que se reduzca de marcha y se engrane la que resulte óptima.**



El freno motor no puede ser sustitutivo del pedal de freno en ningún caso.

### Selección de la marcha atrás

Con el vehículo detenido y el motor en marcha, desplazar la palanca selectora **1** dos muescas hacia delante para engranar la posición **R**.

Si no se pisa el pedal de freno, la posición **R** parpadea durante aproximadamente cinco segundos en el cuadro de instrumentos y aparece el mensaje "Pisar el freno" durante unos 15 segundos.

**Nota:** con el motor en marcha y el vehículo circulando entre aproximadamente 0 y 8 km/h en la posición **N** o **D**, pisar ligeramente el pedal del freno para engranar la posición **R**.

Esto resulta especialmente útil durante las maniobras de aparcamiento que requieren alternar movimientos hacia delante y hacia atrás.

### Circunstancias especiales

- En caso de que el perfil de la carretera o las condiciones meteorológicas (subidas y bajadas pronunciadas, nieve profunda, arena o barro), no permitan permanecer en modo automático, según el vehículo, es aconsejable cambiar al modo manual mediante las levas del cambio de marchas. Con ello se evitan los sucesivos cambios de marcha provocados por el "automatismo" que actúa durante las subidas y habilita el freno motor en caso de descensos prolongados.
- En climas muy fríos, para evitar que se cale el motor, esperar unos instantes antes salir de la posición **P** o **N** y seleccionar la posición **D** o **R**.

### Estacionamiento del vehículo

En vehículos equipados con palanca **1**, la posición **P** se engrana automáticamente, al igual que el freno de aparcamiento electrónico (en los vehículos equipados) cuando:

- el motor está parado;

## MANDO DE VELOCIDAD

- el cinturón de seguridad del conductor está desabrochado mientras el vehículo está parado;
- se abre la puerta del conductor con el vehículo detenido.

**P** se muestra en el cuadro de instrumentos y el indicador luminoso **P** se enciende.

Puesto que la posición **P** se selecciona automáticamente al detener el motor, a veces es necesario poner la palanca de marchas en **N**, por ejemplo, en determinados lavaderos de coches.

- con el motor encendido, presionar el botón **P**, desplazar la palanca selectora **1** una muesca hacia delante o hacia atrás y apagar el motor;
- con el motor apagado y el contacto puesto, desplazar palanca selectora **1** una muesca hacia delante o hacia atrás y apagar el motor.

La próxima vez que se arranque el motor, se engrana automáticamente la posición **P** en los casos mencionados anteriormente.



La posición **P** solo debe seleccionarse cuando el vehículo está completamente detenido.



Al conducir cuesta arriba, no dejar el pie en el pedal del acelerador para mantener el vehículo parado.

**Se corre el riesgo de que se sobrecaliente la transmisión automática.**



Por razones de seguridad, no desconectar nunca el encendido hasta que el vehículo esté completamente parado.

### Mantenimiento periódico

Consultar el manual de mantenimiento del vehículo o contactar con un distribuidor autorizado.

### Averías de funcionamiento

- **Si durante la conducción**, aparece el mensaje "Controlar la caja de velocidades" en el cuadro de instrumentos, esto indica una avería.

Contactar con un distribuidor autorizado lo antes posible

- **Si durante la conducción** aparece el mensaje "Alta temperatura caja de cambios" en el cuadro de instrumentos, detener el vehículo lo antes posible hasta que se enfríe la caja de velocidades y desaparezca el aviso.

En caso de avería del motor o de avería eléctrica (fallo de la batería, etc.) que afecte al funcionamiento del cambio automático, asegurar que el vehículo esté correctamente detenido.

## MANDO DE VELOCIDAD



En caso de impacto en los bajos del vehículo durante una maniobra (por ejemplo, al chocar

con un poste, un bordillo o cualquier otro elemento del mobiliario urbano) puede dañarse el vehículo (por ejemplo, deformación del eje), el circuito eléctrico, etc.

No tocar los elementos del circuito ni las fugas o fluidos.

Con el fin de evitar cualquier riesgo de accidente, acudir lo antes posible a un concesionario autorizado para que inspeccionen el vehículo.

**Riesgo de lesiones graves o de descargas eléctricas que pueden causar la muerte.**

### Levas del cambio 4 y 5



En función del vehículo, es posible utilizar las levas **4** y **5** para cambiar marchas cuando la palanca está en la posición **D** (modo manual temporal).

**4**: para bajar una marcha.

**5**: para subir una marcha.

Las posiciones **P**, **N** y **R** no se pueden engranar mediante las levas.

### Utilización



Con la palanca selectora **1** en la posición **D**, es posible utilizar las levas para cambiar de marchas de forma manual.

**Al conducir en modo automático** pueden usarse las levas para cambiar de marcha puntualmente. En este caso, la pantalla **3** muestra la velocidad seleccionada (por ejemplo: **D3**). Cuando se dejan de accionar las levas, la caja de velocidades vuelve al modo automático y en la pantalla **3** se visualiza la posición **D**.

### Modo Manual

Con la palanca selectora **1** en **D**, mantener presionada la leva **5** durante

## MANDO DE VELOCIDAD

dos segundos para activar el modo manual permanente.

La pantalla **3** del panel de instrumentos cambia de **D** a **M**.

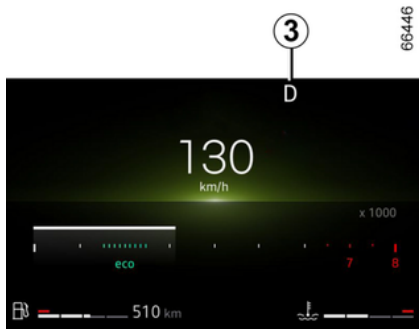

Cuando se activa el modo manual, la pantalla **3** muestra la marcha seleccionada (por ejemplo, **M3**).

Utilizar las levas **4** y **5** para reducir o aumentar de marcha.

Con la finalidad de optimizar el rendimiento, la pantalla **3** muestra el signo **+** junto al número de marcha cuando es necesario subir de velocidad (por ejemplo, **M3+**).

Como método de protección de la caja de velocidades, cuando se intenta bajar una marcha y las revoluciones

del motor no son adecuadas (debajo de 3.500 r.p.m.), la caja lo impide y la pantalla **3** parpadea hasta que se cumplen las condiciones.

**Para desactivar el modo manual** y volver al modo automático:

- mantener de nuevo presionada la leva **5** durante dos segundos; o;
- mover la palanca selectora **1** dos muescas hacia atrás.

La pantalla **3** cambia de **M** a **D**.

## Palanca de velocidades



**Introducción de la marcha atrás**  
(con el vehículo parado)

**Vehículos equipados con caja de velocidades manual:** consultar la cuadrícula que aparece en el pomo de la palanca de velocidades **1**.

Las luces de marcha atrás se iluminan en cuanto se engrana la marcha atrás (con el contacto puesto).



# PARTICULARIDADES DE LOS VEHÍCULOS DE GASOLINA Y FLEXIFUEL

Ciertas condiciones de funcionamiento de su vehículo, tales como:

- conducción prolongada con el testigo de mínimo de carburante encendido;
- utilización de gasolina con plomo;
- el uso de aditivos para lubricante o carburante no homologados.

O en caso de anomalías de funcionamiento tales como:

- encendido defectuoso, agotamiento de carburante o bujía desconectada, lo que provoca fallos del encendido y tirones durante la conducción;
- pérdida de potencia;

provocan un calentamiento excesivo del catalizador y, debido a ello, una disminución de la eficacia, **llegando incluso a ocasionar su destrucción así como daños térmicos en el vehículo.**

Si constata las anomalías de funcionamiento arriba mencionadas, haga efectuar por un representante de la marca las reparaciones necesarias lo antes posible.

Si revisa regularmente su vehículo en un representante de la marca siguiendo las periodicidades indicadas en el manual de mantenimiento, evitará estos incidentes.

## Problema de arranque

Para evitar que se estropee su catalizador, **deje de seguir tratando de arrancar (utilizando el motor de arranque o empujando/tirando del vehículo) sin haber identificado y solucionado el fallo.**

Deje de seguir intentando arrancar el motor y comuníquese con un representante de la marca.

## Llenado flex

Después de repostar con un cambio de combustible, de gasolina a etanol o viceversa, conduzca el vehículo una distancia de 7 a 10 km o durante al menos 10 minutos para que el sistema de inyección de combustible pueda identificar y adaptarse al nuevo combustible, evitando problemas de arranque del motor y pérdida de rendimiento.

Si el vehículo se detiene por quedarse sin combustible, llene el vehículo con el mismo tipo de combustible que había antes en el depósito (gasolina o etanol).

Si es necesario llenar el vehículo con un combustible diferente al que había anteriormente en el depósito, pueden producirse los problemas antes mencionados.

Al llenar el vehículo, asegúrese siempre de que la llave esté completamente en la posición de apagado.



No aparque ni haga funcionar el motor en lugares donde haya sustancias o materiales combustibles, tales como hojas o periódicos, que puedan entrar en contacto con el sistema de escape caliente.

**Riesgo de incendio**

# FRENO DE APARCAMIENTO

## Freno electrónico.

### Operación asistida



#### Activación del freno de aparcamiento electrónico

Cuando el vehículo está parado, el freno de estacionamiento electrónico se puede utilizar para detener el vehículo:

– pulsando el botón de *arranque/parada del motor 1*;

o

– cuando el cinturón de seguridad del conductor no está abrochado;

o

– cuando **se abre la puerta del conductor**;

o

– Para vehículos equipados con una caja de cambios automática, cuando se selecciona la **posición P**.

En todos los demás casos, por ejemplo, **si el motor se cala**, el freno de aparcamiento electrónico no se activa automáticamente. Debe utilizarse, entonces, el modo manual.

En ciertos modelos para algunos países, la función de freno de aparcamiento electrónico no está activada.

Consulte el apartado "Funcionamiento manual".



Para confirmar la activación del freno de aparcamiento electrónico, aparece el mensaje "Freno de mano aplicado",

el testigo  se ilumina en el cuadro de instrumentos y se ilumina el indicador **2** en el interruptor **3**.

Después de apagar el motor, el testigo **2** se apaga unos minutos tras la activación del freno de aparcamiento

electrónico y el testigo  se apaga al bloquear el vehículo.



Antes de bajar del vehículo, compruebe que el freno de aparcamiento

electrónico queda bien puesto. El testigo **3** del interruptor **2** y el

indicador  del panel de instrumentos se encienden para mostrar que se ha aplicado el freno de estacionamiento electrónico, pero se apagan cuando las puertas están bloqueadas.

**Nota:** En algunas situaciones (fallo del freno de aparcamiento electrónico,

## FRENO DE APARCAMIENTO

liberación manual del freno de aparcamiento, etc.), se emite una señal acústica y aparece el mensaje ""Activar el freno de aparcamiento en el cuadro de instrumentos para avisarle de que el freno de aparcamiento electrónico está quitado.

- Con el motor en marcha: al abrir la puerta del conductor;
- Con el motor parado (por ejemplo, cuando se apaga el motor): al abrir una puerta delantera.

En este caso, tire del interruptor **3** y después suéltelo para activar el freno de aparcamiento electrónico.

### Desactivación automática del freno de aparcamiento

El freno se libera en los vehículos equipados con caja de velocidades automática cuando se conecta el encendido y se cambia de la posición **P** a **R**, **N** o **D**.

### Funcionamiento manual



Se puede activar manualmente el freno de aparcamiento asistido.

### Activación manual del freno de aparcamiento

Pulse el interruptor **3**. El testigo **2** y el

testigo  del panel de instrumentos se encienden.



### Liberación manual del freno de aparcamiento electrónico

Para soltar el freno de estacionamiento, presione el interruptor **1** sin pisar los pedales. Pise el pedal del freno y pulse el interruptor **3**: se apagan el testigo **2**

del interruptor y el testigo  situado en el cuadro de instrumentos.

# FRENO DE APARCAMIENTO

## Parada puntual



Para accionar manualmente el freno de aparcamiento electrónico (al parar en un semáforo en rojo o detenerse con el motor en marcha, etc.): tirar y soltar el interruptor **3**. El freno se desactiva tan pronto el vehículo vuelve a arrancar.

## Casos particulares

Si desea aparcar en una pendiente o, por ejemplo, arrastrar un remolque, tirar del interruptor **3** durante unos segundos para obtener el frenado máximo.

Para estacionar con el freno de aparcamiento asistido aflojado (riesgo de hielo por ejemplo):

- Parar el motor presionando el botón start/stop **1**;
- Liberación manual del freno de aparcamiento electrónico;
- con la posición **P** seleccionada, liberar el pedal de freno y el interruptor **3**.

## Característica especial de la caja de cambios automática

Por motivos de seguridad, se desactiva el desbloqueo automático cuando la puerta del conductor está abierta o mal cerrada y el motor está en marcha (para evitar que el vehículo se desplace sin conductor). El mensaje "Liberar el freno de aparcamiento" aparece en el cuadro de instrumentos cuando el conductor pisa el acelerador.



No salir nunca del vehículo sin poner la palanca de cambios en la posición **P** y apagar el

motor. Esto es debido a que el vehículo parado con el motor en marcha y una marcha seleccionada puede empezar a moverse si usted acelera.

**Riesgo de accidente.**



Si aparece el mensaje "PELIGRO: avería eléctrica" o "Controlar la batería", activar manualmente el freno de aparcamiento electrónico tirando del interruptor **3** o cambiando la palanca de marchas a la posición **P** antes de apagar el motor.

## Riesgo de pérdida de inmovilización del vehículo.

Consulte al Representante de la marca.

## Averías de funcionamiento

– En caso de avería, el testigo



se enciende en el panel de instrumentos, acompañado del mensaje "Revisar freno de aparcamiento" y, en algunos casos, de

la luz .

Consulte a un representante de la marca rápidamente.

– En caso de fallo en el freno de estacionamiento electrónico, el testigo se enciende junto con el mensaje



"Fallo del sistema de frenos",

# FRENO DE APARCAMIENTO

un pitido y, en algunos casos, el

testigo" .

Esto significa que tiene que detenerse en cuanto las condiciones de circulación lo permitan.



La ausencia de testigo o sonidos presentes indica un fallo del cuadro de instrumentos. Esto

impone una parada inmediata, compatible con las condiciones de circulación.

Asegúrese de haber inmovilizado correctamente el vehículo y contacte con un Representante de la marca.



Para ello, es imprescindible inmovilizar el vehículo seleccionando la posición **P**. Si la pendiente lo justifica, calce el vehículo.

## Freno de mano



### Para desactivarlo

Tirar ligeramente de la palanca **4** hacia arriba, presionar el botón **5** y bajarla completamente.

El testigo  desaparece del cuadro de instrumentos.

El testigo rojo aparece en el cuadro de instrumentos junto con una señal acústica si el vehículo circula a una velocidad superior a 20 km/h con el freno de aparcamiento mal liberado.

### Para ponerlo

Tire de la palanca **4** hacia arriba, asegúrese de que el vehículo queda bien inmovilizado.

El testigo  se enciende en el cuadro de instrumentos.



Cuando circule, controle que el freno de aparcamiento esté completamente quitado (testigo rojo apagado), hay riesgo de sobrecalentamiento e incluso de deterioro.



Para mantener el vehículo inmovilizado, en función de la pendiente de la carretera o de la carga del vehículo, puede que sea necesario tirar del freno de aparcamiento al menos dos muescas más y engranar una marcha (<sup>1ª</sup> o marcha atrás).

## FRENO DE APARCAMIENTO



Si el bastidor del vehículo sufre un choque al realizar maniobras (ejemplo: contacto con un bolardo, un bordillo sobreelevado u otro mobiliario urbano), el vehículo puede sufrir daños (ejemplo: deformación de un eje). Para evitar los riesgos de accidente, haga que un Representante de la marca controle su vehículo.

3

## MEDIO AMBIENTE

Su vehículo ha sido concebido con la voluntad de respetar **el medio ambiente** a lo largo de su vida, tanto en la fabricación como en la utilización y hasta finalizar la vida del vehículo.

### Fabricación

Su vehículo está fabricado en una planta industrial que lleva a cabo una actuación de progreso en materia de reducción del impacto medioambiental para los vecinos de la zona y la naturaleza (reducción del consumo de agua y de energía, contaminación visual y acústica, emisiones a la atmósfera y residuos acuosos, selección y valorización de los residuos).

### Emisiones

Su vehículo está diseñado para emitir menos (CO<sub>2</sub>) gases de efecto invernadero durante la conducción y, por lo tanto, a consumir menos. Además, los vehículos están equipados con sistemas anticontaminación como el catalizador, la sonda lambda, el filtro de carbón activo (este último impide que salgan a la atmósfera los vapores de gasolina que provienen del depósito)...

### Contribuya usted también a respetar el medio ambiente.

- Las piezas gastadas y sustituidas durante el mantenimiento corriente de su vehículo (batería, filtro de aceite, filtro de aire, pilas de la tarjeta, etc.) y las latas de aceite (vacías o llenas de aceite usado) se deben desechar a través de organismos especializados.
- Al finalizar la vida del vehículo, éste deberá entregarse en los centros autorizados donde se encargarán de su reciclaje.
- En todos los casos, cumpla la legislación local.

### Reciclaje

El 85% de su vehículo se puede reciclar y se puede recuperar el 95%.

Para alcanzar estos objetivos, muchas piezas han sido concebidas para poder ser recicladas. Las estructuras y los materiales han sido especialmente estudiados para facilitar el desmontaje de estos componentes y su tratamiento en centros específicos.

Con el objetivo de preservar los recursos de las materias primas, este vehículo incorpora numerosas piezas de materias plásticas recicladas o materias renovables (materias vegetales o animales tales como algodón o lana respectivamente).

# CONSEJOS DE MANTENIMIENTO Y ANTIPOLUCIÓN

Por su diseño, su consumo moderado y los ajustes de fábrica, el vehículo cumple la normativa anticontaminación vigente. Participa activamente en la reducción de emisión de gases contaminantes y en el ahorro de energía. Ahora bien, el nivel de emisión de gases contaminantes y el consumo de su vehículo depende también de usted. Controle el correcto mantenimiento y la correcta utilización.

## Mantenimiento

Es importante tener en cuenta que el hecho de no respetar los reglamentos antipolución puede hacer que el propietario del vehículo infrinja la ley. Además, la sustitución de las piezas del motor, del sistema de alimentación y del escape, por otras piezas distintas a las de origen preconizadas por el constructor modifica la conformidad de su vehículo con respecto a los reglamentos antipolución.

El mantenimiento y la revisión del vehículo deben realizarse en un distribuidor autorizado, de acuerdo con las instrucciones que figuran en el programa de mantenimiento; disponen de todo el equipo necesario para garantizar que el vehículo se conserve en su estado original.

## Reglajes del motor

– **Bujías:** para obtener el mejor ahorro de carburante, la mayor eficiencia y el máximo rendimiento, respetar las especificaciones marcadas por el departamento de diseño.

Si es necesario sustituir las bujías, utilice las marcas, tipos y separaciones especificados para el motor de su vehículo. Para ello consulte a un Representante de la marca.

– **Filtro de aire, filtro de carburante:** un cartucho sucio reduce el rendimiento. Es necesario sustituirlo.

– **Encendido y ralenti:** no es necesario efectuar ningún ajuste.

## Control de los gases de escape

El sistema de control de los gases de escape permite detectar cualquier anomalía de funcionamiento en el dispositivo de antipolución del vehículo.

Estas averías pueden dar lugar a la emisión de sustancias nocivas o provocar daños mecánicos.



El testigo del cuadro de instrumentos indica las posibles averías del sistema:

Se enciende al poner el contacto y después se apaga al arrancar el motor.

– Si se mantiene enciendo de forma continua, consulte lo antes posible a un representante de la marca;

– Si parpadea, reduzca el régimen del motor hasta que desaparezca la intermitencia. Contactar con un distribuidor autorizado lo antes posible.



# CONSEJOS DE CONDUCCIÓN Y ECO-CONDUCCIÓN

El consumo de carburante está homologado conforme a un método estándar y reglamentario. Idéntico para todos los constructores, permite comparar los vehículos entre sí. El consumo en uso real depende de las condiciones de uso del vehículo, de los equipamientos y del estilo de conducción. Para optimizar el consumo, consulte los consejos indicados a continuación.

Según el vehículos, usted dispone de diferentes funciones que le pueden ayudar a reducir su consumo de carburante:

- el cuentavueeltas;
- indicador de cambio de velocidad;
- el indicador de estilo de conducción;
- modo ECO;
- Función Stop and Start.

## Testigo de cambio de velocidad 1

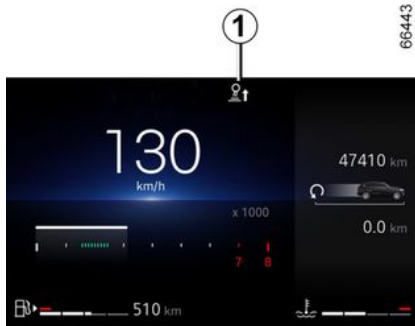

Según el vehículo y para optimizar el consumo, un testigo situado en el cuadro de instrumentos permite saber cuál es el mejor momento para subir o bajar de marcha:



meta la marcha superior;



para bajar una marcha.

Si se toma la costumbre de seguir el indicador, se reduce el consumo de carburante del vehículo.

## En la pantalla multimedia 2



### Informe del trayecto

Cuando se apaga el motor, en la pantalla multimedia aparece un "Registro del trayecto" **2**, que permite consultar información relacionada con el último viaje.

Indica:

- la puntuación total;
- el consumo medio;
- velocidad media,
- la distancia sin consumo de carburante.

El sistema muestra una puntuación global de 0 a 100, que permite evaluar el rendimiento de la ecoconducción.

3

# CONSEJOS DE CONDUCCIÓN Y ECO-CONDUCCIÓN

Cuanto más alto sea el nivel, menor será el consumo de carburante.

Para optimizar el rendimiento se ponen a disposición de los usuarios una serie de consejos ecológicos.

La memorización de rutas favoritas permite comparar los resultados obtenidos entre sí y con los de otros usuarios.

Para obtener más información, consulte el manual de utilización del sistema multimedia.

## Modo eco

(según el vehículo)

El modo ECO es una función que optimiza el consumo de combustible. Afecta a determinadas funciones de la conducción (aceleración, cambio de marchas, regulador de velocidad, deceleración, etc.).

El limitador de aceleración permite la reducción del consumo de carburante en áreas urbanas y similares.



### Activar la función

Según el vehículo, se puede activar la función:

- con el interruptor **3**
- con el interruptor **4** ➔ 196
- en la pantalla multimedia (consultar las instrucciones multimedia).

El testigo **ECO** se iluminará en el cuadro de instrumentos para confirmar la activación.

Durante la conducción, es posible abandonar temporalmente el modo ECO para recuperar el rendimiento del motor.

Para ello, pise a fondo y con decisión el pedal del acelerador.

El modo ECO se reactiva cuando el conductor pisa con menos fuerza el pedal del acelerador.

### Desactivación de la función

Según el vehículo, se puede desactivar la función:

- con el interruptor **3**
- con el interruptor **4** ➔ 196
- en la pantalla multimedia (consultar las instrucciones multimedia).

El testigo **ECO** desaparece del cuadro de instrumentos como confirmación de la desactivación.

# CONSEJOS DE CONDUCCIÓN Y ECO-CONDUCCIÓN

## Consejos de conducción, Ecoconducción





### Comportamiento

- Mejor que calentar el motor con el vehículo parado es hacerlo conduciendo suavemente hasta que alcance su temperatura normal.
- La velocidad cuesta cara.
- Una conducción dinámica (aceleraciones y frenadas frecuentes) es costosa en términos de consumo de carburante en relación con el tiempo que se gana.
- No apure el régimen del motor en las marchas intermedias.

Utilice siempre la relación de marcha más elevada posible.

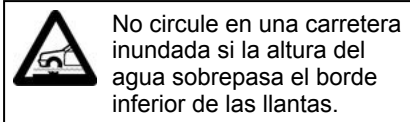
- Evite las aceleraciones bruscas.
- Frene lo menos posible. Si aprecia con suficiente antelación las curvas o los obstáculos bastará con que levante el pie.
- En las subidas, no trate de mantener la velocidad y no acelere más de lo que requeriría sobre terreno llano. Es preferible mantener constante la posición del pie sobre el acelerador.
- El doble embrague y el golpe de acelerador antes de parar el motor son innecesarios en los vehículos modernos.
- Intemperie, carreteras inundadas:





### Obstrucciones a la conducción

En el lado del conductor, utilice exclusivamente alfombrillas adaptadas al vehículo, sujetándolas con los elementos preinstalados y comprobando con frecuencia su fijación. No coloque una alfombrilla encima de otra.

**Los pedales pueden quedarse atascados.**

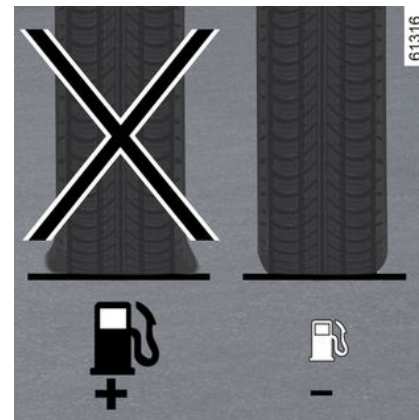

Neumáticos

## CONSEJOS DE CONDUCCIÓN Y ECO-CONDUCCIÓN

- Una presión baja de los neumáticos aumenta el consumo de carburante.
- Para optimizar el consumo de carburante, ajustar la presión de los neumáticos en función de la velocidad máxima o de la presión recomendada que figura en el borde de la puerta del conductor.
- El uso de neumáticos no preconizados puede aumentar el consumo de combustible.



### Consejos de utilización

- Dar preferencia al modo ECO.
- La electricidad es "carburante". Por tanto, apague todos los dispositivos eléctricos cuando no sean realmente necesarios. **Sin embargo** (seguridad

- ante todo), encienda las luces cuando la visibilidad lo exija (ver y ser visto).
- Utilice preferentemente los aireadores. Circular con los cristales abiertos a 100 km/h supone un aumento en torno al 4% de consumo de carburante.
- Evite llenar el depósito hasta el borde para evitar el derrame de carburante.
- **En los vehículos equipados con aire acondicionado**, es normal que se aprecie un aumento del consumo de carburante (sobre todo en tráfico urbano) cuando se haga uso de este. Para los vehículos equipados con un acondicionador de aire sin modo automático, detenga el sistema cuando ya no lo necesite.

### Sugerencias para la reducción del consumo de carburante y la protección del medio ambiente:

Si el vehículo ha permanecido estacionado a pleno sol, abra las puertas unos minutos para expulsar el aire caliente antes de poner el motor en marcha.

- Retire el portaequipajes del techo del vehículo si está vacío.
- Para el transporte de objetos voluminosos es preferible el uso de un remolque.

- Para circular con caravana, utilice un deflector de aire homologado y no olvide ajustarlo.
- Evite usar el vehículo para trayectos cortos con paradas de larga duración, ya que el motor nunca alcanza la temperatura de funcionamiento ideal.

### Climatización automática

Es normal notar un aumento en el consumo de carburante del vehículo cuando se utiliza la calefacción (sobre todo cuando las temperaturas exteriores son bajo cero) o la climatización.

# SISTEMA DE VIGILANCIA DE LA PRESIÓN DE LOS NEUMÁTICOS.

61319

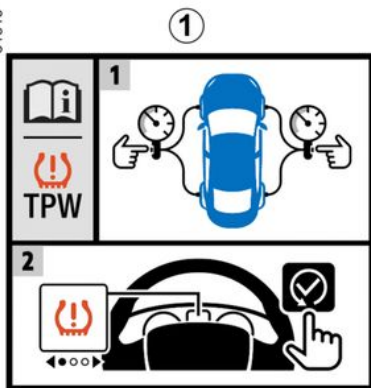

Si el vehículo dispone del equipo, este sistema advertirá al conductor de la pérdida de presión de uno o varios neumáticos.

El sistema se puede identificar mediante la etiqueta **1** situada en el vehículo.

64056



## Principio de funcionamiento

El sistema detecta la pérdida de presión de un neumático midiendo la velocidad de las ruedas durante la conducción.

El testigo  **2** se muestra en el salpicadero para alertar al conductor en caso de presión insuficiente (pinchazo, etc.).

64040



Esta función es una ayuda complementaria a la conducción.

La función no interviene sustituyendo al conductor. No puede por tanto, en ningún caso, sustituir la vigilancia ni la responsabilidad del conductor. Compruebe la presión de los neumáticos, incluida la de la rueda de repuesto, una vez al mes.

3

# SISTEMA DE VIGILANCIA DE LA PRESIÓN DE LOS NEUMÁTICOS.

## Condiciones de funcionamiento

El sistema debe reiniciarse con la misma presión de los neumáticos indicada en la etiqueta de presión de los neumáticos. De lo contrario, puede que no proporcione un aviso fiable en caso de pérdida significativa de presión.

**Antes de proceder a la reinicialización, se deben comprobar las presiones de los cuatro neumáticos, siempre en frío.**

En las siguientes situaciones, existe el riesgo de que el sistema de alerta se active tarde o no funcione correctamente:

- el sistema no se restablece después de inflar los neumáticos o después de cualquier otra operación en las ruedas;
- el sistema se reinicia incorrectamente debido a que los neumáticos se inflan a una presión diferente a la recomendada;
- una modificación importante de la carga o distribución de la carga en un lado del vehículo;
- conducción deportiva con aceleración rápida;
- al conducir sobre una superficie resbaladiza o cubierta de nieve;
- Conducir con neumáticos de nieve con clavos;

- cuando solo se monte un neumático nuevo;
- el uso de neumáticos que no sean los especificados.



Puede que el sistema no detecte la pérdida repentina de presión de un neumático (reventón de un neumático, etc.).

## Reinicialización del valor de referencia para la presión de los neumáticos

Debe realizarse:

- Después de cada calibración o restablecimiento de la presión de los neumáticos;
- tras un cambio de rueda;
- después de la permuta de los neumáticos.

Las presiones de inflado deben adecuarse al uso actual del vehículo (en vacío, en carga, conducción en autopista, etc.).

## Reinicie el sistema



Contacto puesto, **vehículo parado**:

- presionar repetidamente el interruptor **3** tantas veces como sea necesario hasta que se muestre el ordenador de a bordo;
- Presione brevemente el interruptor **4** o **5** para acceder a la página "Inicialización de la presión de los neumáticos". Pres.;"
- Mantenga pulsado el botón **6** OK para iniciar el restablecimiento.

Mantener presionado el interruptor **6** hasta que aparezca el mensaje "Operación completada". Ya puede circular.

# SISTEMA DE VIGILANCIA DE LA PRESIÓN DE LOS NEUMÁTICOS.

## Mensajes de alerta

El cuadro siguiente muestra los posibles mensajes relacionados con el procedimiento de reinicialización de la presión de inflado de los neumáticos.

Etapas	Mensajes de alerta	Razón
-	Presión neum. inic. en parado	El mensaje se muestra mientras se conduce. Para reinicializar la presión de los cuatro neumáticos, detenga el vehículo.
1	Presión de neum. inic. pulsac lar	Para reinicializar la presión de los cuatro neumáticos, con el vehículo parado, mantenga pulsado el botón <b>6</b> OK para comenzar el reinicio hasta que aparezca el mensaje "Si presiones OK [manten. pulsac]".
2	Si presiones OK [manten. pulsac]	El mensaje parpadea para indicar que el sistema ha registrado el procedimiento de reseteo. Si los cuatro neumáticos se han ajustado correctamente conforme a los valores de presión recomendados en la etiqueta de presión de inflado de los neumáticos, mantenga pulsado el interruptor <b>6</b> OK hasta que aparezca el mensaje "Operación terminada".
3	Operación terminada	El procedimiento de reinicialización se ha completado satisfactoriamente. Ya puede circular.

# SISTEMA DE VIGILANCIA DE LA PRESIÓN DE LOS NEUMÁTICOS.

## Recalibre la presión de los neumáticos.

**La presión de los cuatro neumáticos debe ajustarse en frío** (consulte la etiqueta de presión de los neumáticos).

En caso de que la verificación de la presión no pueda efectuarse con los neumáticos **fríos, habrá que incrementar las presiones preconizadas 0,2 a 0,3 bar (3 PSI).**

**Es imperativo no desinflar nunca un neumático caliente.**

Cada vez que se infla un neumático o se ajusta su presión, se debe restablecer el valor de referencia de la presión del neumático.

## Sustitución ruedas/neumáticos

Utilizar únicamente equipos homologados por la red de la marca, de lo contrario, el sistema corre el riesgo de activarse tarde o de funcionar incorrectamente.

Cada vez que se cambie una rueda/neumático, ajuste la presión de los neumáticos y restablezca el valor de referencia de la presión de los neumáticos.

## Rueda de repuesto de emergencia

Si el vehículo está equipado, ajuste la presión de los neumáticos y restablezca el valor de referencia de la presión de los neumáticos.

## Fallo en la presión de los neumáticos







El cuadro de la página siguiente enumera los mensajes de advertencia que aparecen en el cuadro de instrumentos **7** cuando el sistema detecta un fallo en la presión de los neumáticos.



# SISTEMA DE VIGILANCIA DE LA PRESIÓN DE LOS NEUMÁTICOS.

## Mensajes de alerta

La información que se muestra en el cuadro de instrumentos señala cualquier posible anomalía de inflado de los neumáticos (por ejemplo, neumático desinflado o pinchado)

Testigo de	Mensajes de alerta	Razón
 siempre encendido	Inflar neum. e inicializar	Esto indica que el neumático no está lo suficientemente lleno o que se ha detectado un pinchazo. Verifique y ajuste en frío la presión de los cuatro neumáticos y reinicie el sistema.
 parpadea y luego permanece encendido	Revisar presión neum. e inic.	Esto indica que el reinicio ha sido infructuoso. Compruebe y reajuste la presión de los neumáticos antes iniciar el procedimiento de reinicio.
 parpadea y, a continuación, permanece encendido continuamente, acompañado por el indicador. 	Revisar TPW	Esto indica una avería en el sistema. Consulte a un Taller Autorizado.
 parpadea y luego permanece encendido	TPW no disponible	Esto indica que el tamaño de la rueda de repuesto es diferente del de las otras cuatro ruedas instaladas en el vehículo. El sistema no estará disponible hasta que se instale una rueda del mismo tamaño al de las otras y se lleve a cabo el procedimiento de reinicio.

# DISPOSITIVOS DE CORRECCIÓN Y DE ASISTENCIA A LA CONDUCCIÓN

Según el vehículo, el sistema se compone de:

- el **ABS (sistema antibloqueo de ruedas)**;
- **Control dinámico de conducción ESC con control de subvirado y sistema antipatinado**;
- **de la asistencia al frenado de emergencia**.
- **de la ayuda al arranque en cuesta**.



Estas funciones son ayudas suplementarias en caso de condiciones de conducción críticas para adaptar el comportamiento del vehículo a dichas condiciones.

Las funciones no pretenden ser sustitutivas de la responsabilidad del conductor. **No amplían los límites del vehículo y no deben incitar a ir más deprisa.** En ningún caso sustituyen a la vigilancia o la responsabilidad del conductor, que debe permanecer atento en todo momento a cualquier riesgo imprevisto durante la conducción.

## Sistema antibloqueo de ruedas (ABS)

Durante una frenada brusca, el ABS evita que las ruedas se bloqueen, lo que permite gestionar la distancia de frenado y mantener el control del vehículo.



Bajo estas condiciones, el vehículo puede frenar para evitar un obstáculo. El sistema también optimizará las distancias de frenado, incluso en superficies resbaladizas (por ejemplo, mojadas).

Cada actuación del sistema se manifiesta por una pulsación más o menos importante percibida en el pedal de freno. El ABS no mejora en modo alguno las prestaciones físicas del vehículo en lo que respecta a la capacidad de adherencia a la carretera. Por tanto, las reglas de prudencia deben respetarse **imperativamente** (distancias entre los vehículos, etc.).



En caso de emergencia, se recomienda aplicar una **presión fuerte y continua sobre el pedal del freno**. No es necesario accionar el pedal en pisadas sucesivas (bombeo). El ABS modulará el esfuerzo aplicado en el sistema de frenado.

## Averías de funcionamiento:

– En el caso de que  y  aparezcan en el cuadro de instrumentos, acompañados de los mensajes "Controlar ABS", "Controlar sistema de frenado" y "Controlar ESC": indican que el ABS, el ESC y las funciones de asistencia al frenado se encuentran desactivadas. **El frenado siempre está asegurado;**

– Si , ,  y

**STOP** aparecen en el cuadro de instrumentos junto con el mensaje "Avería del sistema de frenado": **indican una avería del sistema.**

En ambos casos, contactar con un distribuidor de la marca.

# DISPOSITIVOS DE CORRECCIÓN Y DE ASISTENCIA A LA CONDUCCIÓN



El vehículo mantendrá parcialmente su capacidad de frenado. Sin embargo, es

**peligroso frenar bruscamente** y es esencial una parada inmediata, tan pronto las condiciones de la circulación lo permitan. Consulte a un representante de la marca.

## Control dinámico de conducción (ESC) con control de subvirado y sistema antipatinado.

### Control dinámico de la conducción ESC

Este sistema ayuda a conservar el control del vehículo en las situaciones «críticas» de conducción (evitando un obstáculo, pérdida de adherencia en una curva...).

#### Principio de funcionamiento

Un sensor en el volante permite conocer la trayectoria de conducción deseada por el conductor.

Otros sensores, repartidos por el vehículo, miden su trayectoria real.

El sistema compara la información del conductor sobre la trayectoria real del vehículo y corrige esta última controlando el frenado de ciertas ruedas o la potencia del motor. Si el

sistema está activado, el testigo  parpadea en el cuadro de instrumentos.

#### Control de subvirado

Este sistema optimiza la acción del ESC en el caso de un fuerte subvirado (pérdida de adherencia del tren delantero).

#### Sistema antipatinado

Este sistema ayuda a limitar el patinado de las ruedas motrices y a controlar el vehículo en las situaciones de arranque, de aceleración o de desaceleración.

#### Principio de funcionamiento

Por medio de sensores situados en las ruedas, el sistema mide y compara permanentemente la velocidad de las ruedas motrices. Si una rueda empieza a patinar, el sistema la frena automáticamente hasta que la tracción vuelve a ser la adecuada para su grado de adherencia.

El sistema actúa también para ajustar el régimen del motor a la adherencia disponible bajo las ruedas,

independientemente de la acción ejercida en el pedal del acelerador.

En ciertas situaciones (conducción sobre suelos muy mojados: nieve, barro... o conducción llevando ruedas con cadenas), el sistema puede reducir la potencia del motor para limitar el patinado.

#### Averías de funcionamiento

En caso de que el sistema detecte una avería de funcionamiento, el mensaje "Controlar ESC" y los testigos



y  aparecen en el cuadro de instrumentos. En este caso, el ESC y el sistema antipatinado están desactivados.

Consulte a un Taller Autorizado.

## Asistencia al frenado de emergencia

Se trata de un sistema complementario al ABS que ayuda a reducir las distancias de frenado del vehículo.

#### Principio de funcionamiento

El sistema está diseñado para detectar las situaciones de frenado de emergencia. En este caso, el asistente al frenado aplica inmediatamente la fuerza máxima y permite regular el ABS.

# DISPOSITIVOS DE CORRECCIÓN Y DE ASISTENCIA A LA CONDUCCIÓN

El frenado ABS se mantiene mientras el pedal del freno está pisado.

## Encendido de las luces de precaución

En función de la versión del vehículo, es posible que estas luces parpadeen en caso de desaceleración rápida.

## Ayuda al arranque en cuesta

Este sistema ayuda a arrancar en pendiente, dependiendo de la magnitud de la misma. Evita que el vehículo se desplace hacia atrás, al aplicar automáticamente los frenos cuando el conductor levanta el pie del pedal para pisar el pedal del acelerador.

### Funcionamiento del sistema

El sistema solo funciona si la palanca de marchas está en una posición distinta de punto muerto (o de la posición N o P en una caja de velocidades automática) y el vehículo está completamente detenido con el pedal del freno pisado.

El sistema retiene el vehículo unos **2 segundos**. A continuación, los frenos se aflojan (el vehículo actúa en función del tipo de pendiente).



El sistema de asistencia al arranque en cuesta no siempre puede impedir que el vehículo

retroceda (por ejemplo, en el caso de pendientes muy pronunciadas).

En cualquier caso, el conductor puede pisar el pedal de freno e impedir de esta forma que el vehículo retroceda.

La función de asistencia al arranque en cuesta no debe utilizarse para detenciones prolongadas; en esos casos, utilice siempre el pedal de freno.

Esta función no está ideada para inmovilizar permanentemente el vehículo.

Si es necesario, utilice el pedal de freno para detener el vehículo.

Los conductores deben prestar especial atención al circular sobre superficies resbaladizas o con poca adherencia.

**Existe riesgo de lesiones graves.**

# FUNCIONES ADICIONALES DE ASISTENCIA AL CONDUCTOR

## Alerta de ángulo muerto

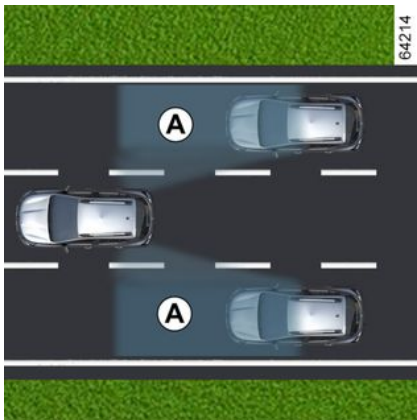

El sistema alerta al conductor en caso de que algún vehículo se sitúe dentro de la zona de detección **A**.

El sistema se activa cuando el vehículo circula a una velocidad de entre 30 km/h y 140 km/h.

La función utiliza sensores **1** que se encuentran instalados a ambos lados del paragolpes delantero y trasero.

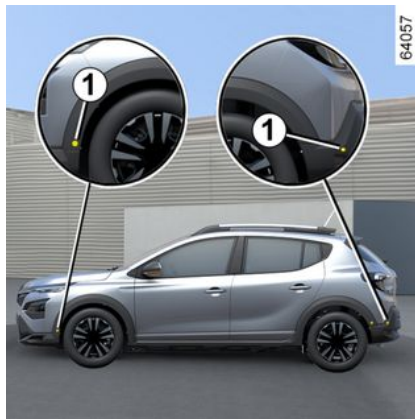

### Instrucciones específicas

Compruebe que los captadores no queden ocultos (suciedad, barro, nieve...).

Si un sensor está obstruido, se muestra el mensaje "Ángulo muerto: limpiar el sensor" en el cuadro de instrumentos. Limpie los captadores.



La función advierte de la presencia de otros vehículos en el ángulo muerto.

El sistema no puede ser un sustituto de la atención ni de la responsabilidad del conductor al circular con el vehículo.

El conductor debe estar siempre alerta ante cualquier situación inesperada que se presente durante la conducción; al maniobrar, controlar en todo momento que no haya ningún obstáculo móvil (niños, animales, cochecitos de bebé o bicicletas) ni objetos pequeños o estrechos (piedras o postes) en los ángulos muertos.

# FUNCIONES ADICIONALES DE ASISTENCIA AL CONDUCTOR

## Activación/desactivación



Para activar o desactivar la función, consultar el manual del sistema multimedia.

Seleccionar "ON" u "OFF".



La zona de detección del sistema coincide con la anchura normal de los carriles de la carretera. En caso de circular por carriles estrechos, puede detectar a los vehículos que circulan por otros carriles.

## Testigo de alerta 3

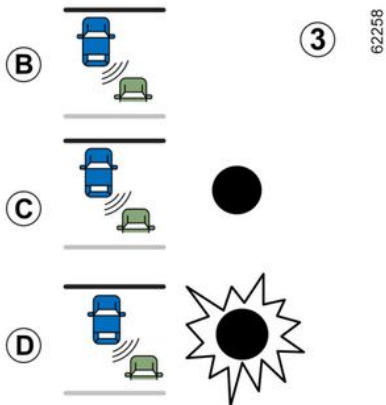

Hay un testigo 3 en cada retrovisor 4.



**Nota:** limpiar regularmente los retrovisores exteriores 4 para poder ver los testigos 3.

## Operación

Esta función activa un testigo de advertencia:

- cuando el vehículo circula a una velocidad comprendida entre 30 km/h y 140 km/h;
- cuando otro vehículo se encuentra en el ángulo muerto y circula en el mismo sentido.

Al adelantar a otro vehículo, el testigo 3 solo se activa si el vehículo permanece en el ángulo muerto durante más de un segundo.

## Pantalla B

La función está activa, pero no detecta vehículos.

## Pantalla C

Primera advertencia: el testigo 3 indica que se ha detectado un vehículo en el ángulo muerto.

## Imagen D

Al activarse el indicador de dirección, el testigo 3 parpadea al detectar un vehículo en el ángulo muerto del lado señalado por estos. En caso de

## FUNCIONES ADICIONALES DE ASISTENCIA AL CONDUCTOR

desactivación de la luz indicadora de dirección, la función retorna a su estado inicial (pantalla **C**).

**Nota:** al arrancar el motor, el testigo **3** (pantalla **B**) parpadea tres veces. Esto es normal.



Dado que los sensores están instalados en los paragolpes, es recomendable que cualquier intervención en estos (reparación, sustitución, pintura, etc.) la efectúe un profesional cualificado.

### Sin operatividad

- Si el objeto no se mueve;
- si hay tráfico denso;
- si se conduce por una carretera de curvas;
- si los sensores delanteros y traseros detectan un objeto al mismo tiempo (por ejemplo, al adelantar a un camión articulado).
- ...

### Averías de funcionamiento:

Si el sistema detecta un fallo, aparece el mensaje "Comprobar alerta de ángulo muerto" en el cuadro de instrumentos. Consulte al Representante de la marca.

# FUNCIONES ADICIONALES DE ASISTENCIA AL CONDUCTOR

## Advertencias



- La zona de detección del sistema coincide con la anchura normal de los carriles de la carretera. Al circular por una carretera ancha, es posible que el sistema no detecte un vehículo situado en el ángulo muerto.
- El sistema puede interrumpirse temporalmente si el vehículo está expuesto a altos niveles de radiación electromagnética (por ejemplo, cerca de cables de alta tensión) o en condiciones meteorológicas adversas (lluvia intensa, nieve, etc.). Es necesario estar alerta a las condiciones de circulación.

**Riesgo de accidente.**



Esta función es una ayuda complementaria a la conducción. El conductor debe mantener siempre el control del vehículo, sin que el sistema pueda sustituir en modo alguno la atención y el cuidado necesarios.

El conductor debe circular siempre a una velocidad adecuada a las condiciones del tráfico, independientemente de las advertencias del sistema.

Bajo ninguna circunstancia debe emplearse el sistema para la detección de obstáculos o como sistema anticolidión.

### **Reparación/mantenimiento del sistema**

- En caso de colisión, el radar puede quedar desalineado. En este caso, su funcionamiento se ve afectado. Desactivar la función y consultar a un distribuidor autorizado.
- Todo trabajo que se efectúe en la zona donde se encuentran los sensores (reparaciones, sustituciones, etc.) debe efectuarlo un profesional cualificado.

Únicamente los distribuidores autorizados están plenamente capacitados para llevar a cabo el mantenimiento del sistema.

### **Averías del sistema**

El sistema puede verse afectado o dañado si se dan determinadas condiciones:

- entornos complejos (puentes metálicos, túneles, carreteras con quitamiedos, etc.);
- condiciones meteorológicas adversas (nieve, granizo, hielo negro, etc.).

### **Riesgo de falsas alarmas o ausencia de advertencias**

En caso de detectar un comportamiento anómalo, contactar con un distribuidor autorizado.





### Límites de funcionamiento del sistema

- Con el fin de garantizar la operatividad del sistema, la zona que rodea al radar debe mantenerse limpia y no modificarse en modo alguno.
- Es posible que el sistema no reconozca los objetos pequeños que se mueven cerca del vehículo, como motocicletas, bicicletas, peatones, etc.
- Cuando el vehículo gire por una esquina o tome una curva en carretera, es posible que los detectores no puedan captar temporalmente los vehículos de los carriles adyacentes.
- El sistema no emite ninguna advertencia cuando los sensores derecho e izquierdo detectan simultáneamente vehículos que circulan a velocidades similares (por ejemplo, en el caso del tráfico que circula por una autopista de tres carriles).
- Es posible que el sistema no reaccione cuando exista una diferencia significativa entre la velocidad del vehículo y la del resto.
- En el caso de que el vehículo esté siendo adelantado por otro de gran longitud (por ejemplo, un remolque que adelanta a una velocidad similar a la del vehículo), el sistema puede detener la advertencia antes de que finalice la maniobra.
- El vehículo circula por una carretera sinuosa.

### Inhabilitación de la función

Es conveniente desactivar la función si:

- se ha dañado la zona donde se encuentra el sensor (paragolpes trasero);
- el vehículo está equipado con un sistema de remolcado.

# FUNCIONES ADICIONALES DE ASISTENCIA AL CONDUCTOR

## Alerta de distancia de seguridad



Mediante la información del sensor **1**, la función informa al conductor del intervalo de tiempo entre el vehículo y el de delante con el fin de mantener una distancia de frenado segura entre ambos.

La función se activa cuando la velocidad del vehículo está comprendida entre 30 km/h y 200 km/h aproximadamente.

### Ubicación del sensor 1

Controlar que la zona del radar no esté obstruida (por suciedad, barro, nieve, una matrícula delantera mal

colocada, etc.), golpeada, modificada (incluyendo la pintura) u oculta por cualquier accesorio montado en la parte delantera del vehículo (en la parrilla, logotipo, etc.).



Esta función es una ayuda complementaria a la conducción. El conductor debe

mantener siempre el control del vehículo, sin que el sistema pueda sustituir en modo alguno la atención y el cuidado necesarios.

## Activación/desactivación de la función



### Vehículos equipados con una pantalla multimedia 2

Para activar o desactivar la función, consultar el manual del sistema multimedia.

Seleccione "ON" u "OFF".



Cada vez que se arranque el vehículo, la función retoma el modo que se memorizó la última vez que se apagó el motor.

# FUNCIONES ADICIONALES DE ASISTENCIA AL CONDUCTOR

## Operación

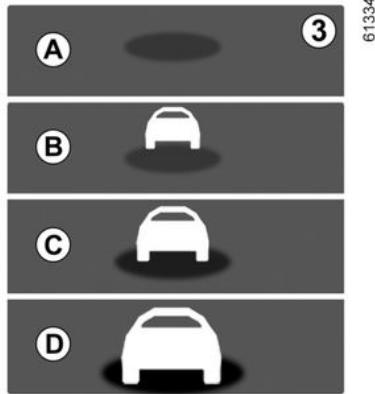

Con la función activada, se visualiza el testigo **3** en el cuadro de instrumentos para informar al conductor de la distancia entre el propio vehículo y el que circula delante:

- **A** (gris): la función no se encuentra operativa;
- **A** (verde): no se ha detectado ningún vehículo.
- **B** (verde): el intervalo de tiempo es igual o superior a unos dos segundos (la distancia entre ambos vehículos se adapta en función de la velocidad);
- **C** (naranja): el intervalo de tiempo oscila entre uno y dos segundos (distancia insuficiente entre los vehículos);

– **D** (rojo): el intervalo de tiempo es igual o inferior a un segundo aproximadamente (distancia entre los vehículos muy insuficiente).

Si el intervalo entre los dos vehículos es inferior a aproximadamente 0,5 segundos, el testigo **3** y el símbolo **D** parpadean en rojo en el cuadro de instrumentos junto con "-.- s".

En algunas condiciones, no se muestra el intervalo de tiempo:

- al circular por curvas;
- al cambiar de carril;
- cuando el vehículo situado por delante está muy lejos o fuera del alcance del radar.

# FUNCIONES ADICIONALES DE ASISTENCIA AL CONDUCTOR

## Advertencias

3



La medición se muestra con fines informativos: el sistema no ejecuta ninguna acción en el vehículo. La función no está diseñada para utilizarse en condiciones urbanas o en combinación con un estilo de conducción dinámico (giros, aceleraciones y frenadas bruscas, etc.), sino para un estilo de conducción más equilibrado.

Esta función no actúa en el sistema de frenado.

La zona del radar debe mantenerse limpia y libre de modificaciones para garantizar que el sistema funcione correctamente.

Cualquier trabajo que se realice en la zona del radar (reparaciones, sustituciones, etc.) debe efectuarlo un profesional cualificado.



Esta función es una ayuda complementaria a la conducción. El conductor debe mantener siempre el control del vehículo, sin que el sistema pueda sustituir en modo alguno la atención y el cuidado necesarios.

### **Reparación/mantenimiento del sistema**

- En caso de colisión, es posible que se desajuste el radar, lo que podría afectar a su funcionamiento. Desactivar la función y consultar a un distribuidor autorizado.
- Cualquier trabajo que se realice en la zona del radar (reparaciones, sustituciones, etc.) debe efectuarlo un profesional cualificado.

Únicamente los distribuidores autorizados están plenamente capacitados para llevar a cabo el mantenimiento del sistema.

### **En caso de una alteración en el sistema del radar;**

- ocultación de la zona del radar (por suciedad, hielo, nieve, condensación, etc.);
- entornos complicados (puentes metálicos, túneles, etc.);
- condiciones climáticas adversas (nieve, granizo, hielo, etc.);
- carreteras estrechas, sinuosas u onduladas (curvas cerradas, etc.);

### **Riesgo de alarmas falsas o erróneas.**

# FUNCIONES ADICIONALES DE ASISTENCIA AL CONDUCTOR

## Frenado activo de emergencia



A partir de la información proporcionada por el sensor **1**, el sistema mide la distancia que separa al propio vehículo:

- del vehículo situado por delante en el mismo carril;
- o
- de los vehículos que circulan en sentido contrario en las intersecciones.

El sistema avisa al conductor en caso de riesgo de colisión frontal para que ejecute las maniobras de emergencia necesarias (pisar el pedal del freno o girar el volante de dirección).

En función de la capacidad de reacción del conductor, el sistema puede asistir en el frenado para limitar los daños o evitar una colisión.

### Ubicación del sensor 1

Controlar que la zona del radar no esté obstruida (por suciedad, barro, nieve, una matrícula delantera mal colocada, etc.), golpeada, modificada (incluyendo la pintura) u oculta por cualquier accesorio montado en la parte delantera del vehículo (en la parrilla, logotipo, etc.).



### El sistema puede aplicar la máxima fuerza de frenado para detener el

vehículo por completo. Por motivos de seguridad, siempre hay que abrocharse el cinturón de seguridad al circular con el vehículo y debe controlarse la carga para evitar que los objetos salgan despedidos hacia delante y golpeen a los pasajeros.



Esta función es una ayuda complementaria a la conducción. El conductor debe mantener siempre el control del vehículo, sin que el sistema pueda sustituir en modo alguno la atención y el cuidado necesarios.

## Operación

### Reconocimiento de vehículos

Cuando se circula a una velocidad comprendida entre 7 km/h y 170 km/h aproximadamente, en caso de riesgo de colisión con el vehículo que le precede, el sistema:

– **advierte sobre el riesgo de choque:**

el testigo  aparece en rojo en el cuadro de instrumentos junto con una señal acústica y, según el vehículo, del mensaje "Frenar" también en rojo.

Si el conductor pisa el pedal de freno y el sistema sigue detectando riesgo de colisión, se incrementa la fuerza de frenado;

– **el frenado puede activarse:**

## FUNCIONES ADICIONALES DE ASISTENCIA AL CONDUCTOR

si el conductor no reacciona con prontitud tras la advertencia y la colisión se hace inminente.

Si el vehículo se detiene como consecuencia de un frenado activo de emergencia, el conductor debe mantener el vehículo parado pisando el pedal del freno.

**Nota:** si el conductor utiliza los mandos del vehículo (volante de dirección, pedales, etc.), el sistema puede ralentizar o no activar determinadas operaciones.



En caso de ejecución de una maniobra de emergencia, es posible detener el frenado en cualquier momento:

- pisando el pedal del acelerador;
- o
- girando el volante en una maniobra de esquiwa para evitar la colisión.

### Particularidades de las alertas

Dependiendo de la velocidad, la advertencia y el frenado pueden activarse simultáneamente.

### Particularidades de los vehículos parados

La detección de vehículos estacionados se produce cuando el vehículo circula a una velocidad comprendida entre 7 km/h y 80 km/h aproximadamente. El sistema no se activa y no emite ninguna advertencia ante la presencia de vehículos estacionados, cuando se supera una velocidad de aproximadamente 80 km/h.

### Activación, desactivación del sistema



### Vehículos equipados con una pantalla multimedia 2

Consulte el manual del sistema multimedia.

Seleccionar "ON" u "OFF".



El sistema se reactiva de nuevo cada vez que se ponga el contacto del vehículo.

### Indisponibilidad temporal

Si el sistema detecta una indisponibilidad temporal, el testigo



o, según el vehículo, el testigo



aparece en amarillo en el cuadro de instrumentos, acompañado del mensaje "Sensor delantero sin visibilidad".



Causa posible:

– el sistema se encuentra interrumpido temporalmente (por ejemplo, la rejilla delantera está obstruida por suciedad, barro, nieve, etc.). En este caso, aparque el vehículo y apague el motor. Limpie la rejilla del paragolpes delantero. La próxima vez que se arranque el motor, no van a aparecer los testigos y, según el vehículo, tampoco el mensaje.

# FUNCIONES ADICIONALES DE ASISTENCIA AL CONDUCTOR

Si no es así, la causa puede ser otra: contactar con un distribuidor autorizado.

## Averías de funcionamiento

Cuando la función detecta una avería de funcionamiento,  y 

o, según el vehículo,  se muestran en amarillo junto con el mensaje "Controlar sensor delantero" o "Controlar cámara/radar": indica que el sistema ha detectado una avería de funcionamiento; consultar a un distribuidor autorizado.



El sistema se reactiva de nuevo cada vez que se ponga el contacto del vehículo.

## Límites de funcionamiento del sistema

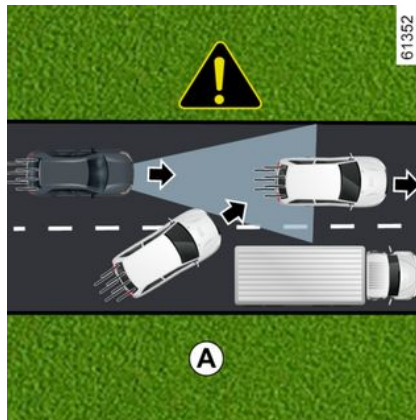

### Reconocimiento de vehículos

El sistema solo registra a los vehículos que circulan por el mismo carril (por ejemplo, **A**) una vez que entren en las zonas de detección del radar.

**El sistema puede activar el frenado retardado.**

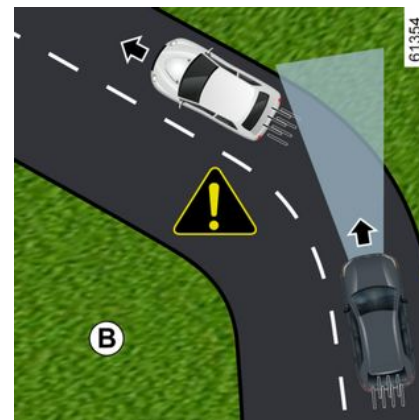

### Detección en curva

Al entrar en una curva o giro, es posible que el radar no pueda detectar temporalmente al vehículo que circula por delante (p. ej., **B**).

Al salir de una curva, es posible que el sistema se retrase al detectar el vehículo que circula por delante.

**El sistema puede activar el frenado retardado.**

# FUNCIONES ADICIONALES DE ASISTENCIA AL CONDUCTOR

3

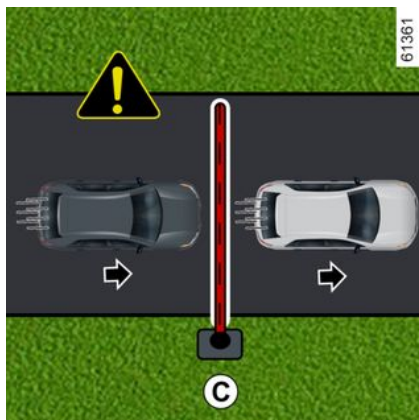

**No detección de obstáculos fijos ni de objetos pequeños**

**El sistema no puede reconocer:**

- peatones, bicicletas, patinetes, etc.;
- animales;
- obstáculos fijos (barreras de peaje, muros, etc.) (p. ej.: **C**).

El sistema no tiene en cuenta tales objetos. No activan ninguna alerta ni provocan ninguna reacción por parte del sistema.

**Vehículos ocultos por variaciones en el relieve**

El sistema no registra a los vehículos que suben o bajan desniveles cuando están ocultos por el terreno o se encuentran fuera de las zonas de detección del radar.

**Vehículos que circulan al margen de las zonas de detección del radar.**

**El sistema reacciona tarde o no reacciona en absoluto si los vehículos están fuera de las zonas de detección del radar, especialmente en las siguientes situaciones:**

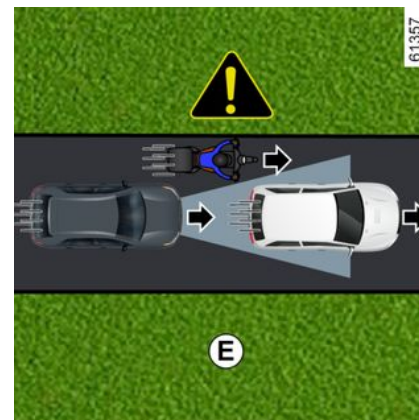
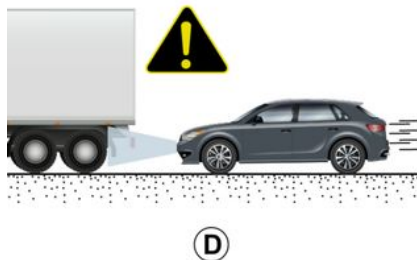

- vehículos que transporten objetos largos y que rebasen las líneas;
- la longitud real de los vehículos altos (p. ej.: **D**) queda fuera de la zona de detección del radar (maquinaria de construcción, vehículos de remolcado de equipos agrícolas, etc.);
- vehículos que no están lo suficientemente centrados en el carril;
- vehículos estrechos muy próximos (p. ej.: **E**)



## Advertencias



### **Frenado activo de emergencia**

Esta función es una ayuda complementaria a la conducción. El conductor debe mantener siempre el control del vehículo, sin que el sistema pueda sustituir en modo alguno la atención y el cuidado necesarios. La activación de la función puede retrasarse o evitarse cuando el sistema detecta indicios claros de que el conductor controla el vehículo (acciones sobre el volante de dirección, los pedales, etc.).

El sistema no se puede activar:

- si la palanca de marchas está en marcha atrás;
- si el freno de aparcamiento está puesto;
- si el control dinámico de conducción (ESC) se encuentra activado.

### **Reparación/mantenimiento del sistema**

- En caso de colisión, el radar puede sufrir modificaciones y, por tanto, el funcionamiento puede verse afectado. Desactivar la función y consultar a un distribuidor autorizado.
- Cualquier trabajo que se realice en la zona del radar (reparaciones, sustituciones, etc.) debe efectuarlo un profesional cualificado.

Únicamente los distribuidores autorizados están plenamente capacitados para llevar a cabo el mantenimiento del sistema.

## FUNCIONES ADICIONALES DE ASISTENCIA AL CONDUCTOR



### **Averías del sistema**

El sistema puede verse afectado o dañado si se dan determinadas condiciones:

- entornos complicados (puentes metálicos, túneles, etc.);
- condiciones climáticas adversas (nieve, granizo, hielo, etc.);
- ocultación de la zona del radar (por suciedad, hielo, nieve, condensación, etc.);
- ...

En estas condiciones, puede que el sistema no reaccione, que advierta al conductor o que frene inesperadamente.

### **Límites de funcionamiento del sistema**

- Cada vez que se arranca el vehículo, el sistema realiza una calibración según el entorno del vehículo y puede quedar inactivo durante un período de hasta tres minutos;
- la aproximación de un vehículo en sentido contrario no activa ninguna advertencia ni ninguna acción por parte del sistema si no se cumplen las condiciones del apartado "Características especiales de los vehículos que se aproximan a una intersección" (consultar páginas anteriores);
- la zona del radar debe mantenerse limpia y libre de cualquier modificación para garantizar que el sistema funcione correctamente;
- es posible que el sistema no reaccione ante vehículos pequeños, como por ejemplo motocicletas, con la misma eficacia que frente a otro tipo de vehículos;
- Puede que el sistema no funcione de forma óptima cuando la superficie de la carretera esté resbaladiza (lluvia, nieve, hielo negro, etc.);
- ...

En estas condiciones, puede que el sistema no reaccione, que advierta al conductor o que frene inesperadamente.



### **Inhabilitación de la función**

Es conveniente desactivar la función si:

- las luces de freno no funcionan;
- se ha dañado la parte delantera del vehículo (impactos, arañazos en el radar, etc.);
- el vehículo está siendo remolcado (asistencia en carretera);
- se conduce el vehículo por una carretera sin pavimentar.

En caso de detectar un comportamiento anómalo, contactar con un distribuidor autorizado.

### **Interrupción de la función**

Es posible interrumpir la función de frenado activo en cualquier momento pisando el pedal del acelerador o girando el volante de dirección en una maniobra de esquiva para evitar una colisión.

# LIMITADOR DE VELOCIDAD



La función limitador de velocidad permite seleccionar una velocidad máxima de conducción, conocida como **velocidad limitada**.

## Mandos

1. Interruptor de encendido/apagado del limitador de velocidad.
2. Interruptor de encendido/apagado del regulador de velocidad.
3. Contactor para activar y disminuir la velocidad limitada (SET/-).
4. Interruptor para activar y aumentar la velocidad limitada o para ajustar la velocidad limitada memorizada (RES/+).

5. Puesta en espera de la función (con memorización de la velocidad limitada) (0).

## Conducción

Cuando se ajusta una velocidad límite pero aún no se ha alcanzado, la conducción del vehículo es igual que cuando se circula sin la función de limitación de velocidad.

Desde el momento en que alcance la velocidad registrada, ninguna acción en el pedal del acelerador permitirá superar la velocidad programada salvo en caso necesario (véase el párrafo "Superación de la velocidad limitada").

## Puesta en servicio

Pulse el interruptor **1**. El testigo  aparece en gris. El mensaje "Limitador de velocidad ACTIVADO" se muestra en el cuadro de instrumentos junto con guiones para indicar que la función está conectada y a la espera de memorizar una velocidad límite.

Para memorizar la velocidad actual, presionar el interruptor **4** (RES/+) o **3** (SET/-): la velocidad límite sustituye a los guiones y, según el vehículo, el

testigo  aparece en blanco.

La velocidad mínima que puede memorizarse es de 30 km/h.

## Variación de la velocidad limitada



La velocidad límite puede modificarse presionando repetidamente o manteniendo presionado:

- el interruptor **4** (RES/+) para aumentar la velocidad;
- el interruptor **3** (SET/-) para disminuir la velocidad.

## Superación de la velocidad limitada

En cualquier momento se puede superar la velocidad limitada. Para

## LIMITADOR DE VELOCIDAD

ello, pisar el pedal del acelerador **firmemente y a fondo** (venciendo el punto duro).

Mientras se está sobrepasando la velocidad, la velocidad limitada parpadea en el cuadro de instrumentos. A continuación, cuando sea posible, liberar el pedal del acelerador: la función de limitación de velocidad se reanuda en cuanto se alcance una velocidad inferior a la memorizada.

### Imposibilidad para la función de mantener la velocidad limitada

En caso de pendientes pronunciadas, es posible que el sistema no pueda mantener la velocidad límite. Esta parpadea en rojo en el cuadro de instrumentos y se emite un pitido a intervalos regulares.



Si el limitador de velocidad deja de estar disponible tras varios intentos de activación, contactar con un concesionario autorizado.

### Puesta en espera de la función



La función limitador de velocidad quedará en stand-by cuando usted pulse el contactor **5** (0). La velocidad limitada se almacena y aparece en gris en el cuadro de instrumentos.

### Recuperación de la velocidad limitada

En caso de que se haya memorizado una velocidad, esta puede recuperarse presionando el interruptor **4**.



Si el limitador de velocidad está en espera, al presionar el interruptor **3** se reactiva la función sin tener en cuenta la velocidad memorizada; únicamente se considera la velocidad a la que circula el vehículo.

### Apagado de la función

La función limitación de velocidad queda interrumpida:

- Al presionar el interruptor **1**. En ese caso se deja de almacenar la velocidad.
- Al presionar el interruptor **2**. En este caso, se selecciona el regulador de velocidad y deja de haber una velocidad memorizada.

El testigo  desaparece en el

cuadro de instrumentos para confirmar que la función ya no está activa.

# PILOTO AUTOMÁTICO

## Control de la velocidad regulada

El regulador de velocidad es una función que ayuda a mantener la velocidad de circulación en el valor constante que elija, conocida como **velocidad de regulación**.

Esta velocidad de regulación se puede modificar en todo momento a partir de 30 km/h.

## Mandos



**1.** Interruptor On/Off del regulador de velocidad.

**2.** Interruptor para activar y disminuir la velocidad de regulación (SET/-).

**3.** Interruptor para activar y aumentar la velocidad de regulación o recuperar la velocidad de regulación almacenada (RES/+).

**4.** Activación de la función (con memorización de la velocidad de regulación) (0).

**5.** Interruptor de encendido/apagado del limitador de velocidad.



En ningún caso sustituye la responsabilidad del conductor de respetar los límites de velocidad

o de mantenerse atento.

El conductor debe mantener el control del vehículo en todo momento.

El regulador de velocidad no debe utilizarse cuando el tráfico es denso, en carreteras sinuosas o con pavimento deslizante (hielo, aquaplaning, gravilla, etc.) ni si las condiciones meteorológicas son desfavorables (niebla, lluvia, rachas de viento lateral, etc.).

**Riesgo de accidente.**

## Puesta en servicio

Pulse el interruptor **1**.

El testigo  aparece en gris.

El mensaje "Control crucero seleccionado" se muestra en el cuadro de instrumentos acompañado de guiones para indicar que la función regulador de velocidad está operativa y en espera para almacenar una velocidad de regulación.

## Activación de la regulación de la velocidad

Cuando el vehículo se mueva con una velocidad constante superior a 30 km/h aproximadamente, presione el interruptor **2** (SET/-) o **3** (RES/+) : la función se activa y la velocidad actual se tiene en cuenta.

La velocidad de regulación sustituye a los guiones. El limitador de velocidad se confirma cuando la velocidad límite memorizada y la luz de advertencia **6** aparecen en blanco.

Dependiendo del vehículo, si intenta activar la función a menos de 19 mph (30 km/h), aparecerá el mensaje "Velocidad no válida" y la función permanecerá desactivada.

## Conducción

Cuando se registra una velocidad de regulación y la regulación está

# PILOTO AUTOMÁTICO

activada, se puede levantar el pie del pedal del acelerador.



Tenga en cuenta que debe mantener los pies cerca de los pedales para poder reaccionar en caso de emergencia.

## Variación de la velocidad de regulación



Puede usted hacer variar la velocidad de regulación actuando por presiones sucesivas en:

– el interruptor **2** (SET/-) para reducir la velocidad;

– el interruptor **3** (RES/+) para aumentar la velocidad.

**Nota:** mantenga pulsado uno de los interruptores para modificar la velocidad con incrementos sucesivos.

## Superación de la velocidad regulada

En cualquier momento, se puede superar la velocidad regulada con solo pisar el pedal del acelerador. Cuando se supera la velocidad de cruce, la velocidad ajustada parpadea en el panel de instrumentos.

A continuación, suelte el pedal del acelerador: pasados unos segundos, el vehículo recupera automáticamente la velocidad de regulación inicial.

## Imposibilidad para la función de mantener la velocidad regulada

En caso de descensos pronunciados, la velocidad de regulación no puede ser mantenida por el sistema. La velocidad memorizada parpadea en el panel de instrumentos.



Si el regulador de velocidad ya no está disponible (tras varias tentativas para activarla), consulte a un representante de la marca.



## Regulador de velocidad manteniendo la velocidad de regulación durante el cambio de marcha:

Esta función mantiene la velocidad de consigna del regulador antes y después de un cambio de marcha, sin acción alguna por parte del conductor.

# PILOTO AUTOMÁTICO

## Puesta en espera de la función



La función queda interrumpida cuando presiona:

- Interruptor **4** (0);
- el pedal del freno o;
- el pedal de embrague pisado o la posición neutra seleccionada durante un período prolongado de tiempo en vehículos equipados con una caja de velocidades manual;
- cambio a la posición neutral, en vehículos equipados con una caja de velocidades automática.

La velocidad de regulación se almacena y aparece en gris en el cuadro de instrumentos.

## Recuperación de la velocidad de regulación

Si una velocidad está memorizada, se puede recuperar, tras haberse asegurado de que las condiciones de circulación son adecuadas (tráfico, estado de la calzada, condiciones meteorológicas...). Pulse el interruptor **3** (RES/+) si la velocidad del vehículo es superior a 30 km/h.

Cuando se recupera la velocidad del vehículo, la activación de la velocidad de regulación se confirma mediante la aparición de la velocidad de regulación en blanco y, dependiendo del vehículo, la aparición de la luz de advertencia



**Nota:** si la velocidad memorizada anteriormente es muy superior a la velocidad actual, el vehículo acelerará con rapidez hasta alcanzar el valor establecido.

Cuando el regulador de velocidad está en modo de espera, una presión en el interruptor **2** (SET/-) vuelve a activar la función regulador de velocidad, que utilizará la velocidad actual del vehículo sin tener en cuenta la velocidad establecida previamente.

## Apagado de la función

Se suspende la función del regulador de velocidad:

- al presionar el interruptor **1**. En ese caso se deja de almacenar la velocidad.
- al presionar el interruptor **5**. En este caso, se selecciona el limitador de velocidad y no hay más velocidad memorizada.

El testigo **6** desaparece en el cuadro de instrumentos para confirmar que la función ya no está activa.



La puesta en espera o la desactivación de la función regulador de velocidad no produce una reducción rápida de la velocidad: para ralentizar la marcha del vehículo es necesario pisar el pedal del freno.



# PILOTO AUTOMÁTICO ADAPTATIVO

Con la información obtenida de un radar, la función regulador de velocidad adaptativo le ofrece la posibilidad de mantener una velocidad seleccionada (denominada "velocidad de regulación") al tiempo que se mantiene la distancia de seguridad con el vehículo que circula delante en el mismo carril.

El sistema controla la aceleración y la desaceleración del vehículo mediante el motor y el sistema de frenado.

El alcance máximo del sistema es de aproximadamente 150 m. Este valor puede variar en función de las condiciones de circulación (relieve del suelo, condiciones meteorológicas, etc.).

La función regulador de velocidad adaptativo automático está disponible entre 30 km/h y 160 km/h, según sean las condiciones de la carretera (tráfico, meteorología, etc.).

La función se indica mediante el

símbolo .

## Nota:

- El conductor debe respetar el límite de velocidad máximo y las distancias de seguridad del código de circulación en el país en que se circula;
- La función regulador de velocidad adaptativo automático puede frenar el

vehículo hasta, aproximadamente un tercio de su capacidad de frenado. En función de la situación, el conductor puede tener que frenar con más intensidad.



La función de regulador de velocidad adaptativo automático no activa la frenada de emergencia y su capacidad de frenado es limitada.



Esta función es una ayuda complementaria a la conducción. En ningún caso puede

sustituir la responsabilidad del conductor de respetar los límites de velocidad y las distancias de seguridad.

El conductor debe mantener el control del vehículo en todo momento. El conductor debe adaptar en todo momento su velocidad al entorno y a las condiciones de circulación. El regulador de velocidad adaptativo automático solo debe utilizarse en autopistas (o autovías). El regulador de velocidad adaptativo no debe utilizarse cuando la circulación es densa o en carreteras sinuosas o pavimentos deslizantes (hielo, aquaplaning, gravilla), ni cuando las condiciones meteorológicas son adversas (niebla, lluvia, viento cruzado, etc.). **Riesgo de accidente.**

# PILOTO AUTOMÁTICO ADAPTATIVO

## Ubicación del sensor 1



Controlar que la zona del sensor no esté obstruida (por suciedad, barro, nieve, una matrícula delantera mal colocada, etc.), golpeada, modificada (incluyendo la pintura) u oculta por cualquier accesorio montado en la parte delantera del vehículo (en la parrilla, logotipo, etc.).

## Mandos



**2.** Configuración de la distancia de seguridad.

**3.** Activación de la función (con memorización de la velocidad de regulación) (0).

**4.** Interruptor principal de activación/desactivación del regulador de velocidad adaptativo .

**5.** Active, memorice y reduzca la velocidad de regulación (SET/-).

**6.** Interruptor para activar y aumentar la velocidad de regulación o recuperar la velocidad de regulación almacenada (RES/+).

**7.** Testigo del regulador de velocidad adaptativo.

**8.** Distancia de seguridad memorizada

**9.** Velocidad de regulación memorizada.

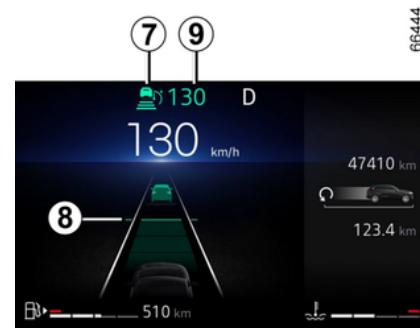

La zona del radar debe mantenerse limpia y libre de modificaciones para garantizar que el sistema funcione correctamente.

# PILOTO AUTOMÁTICO ADAPTATIVO

## Puesta en servicio



Active el interruptor **4**.

El testigo **7**  se muestra en gris y el mensaje "Adaptive cruise control ON" aparece en el cuadro de instrumentos acompañado de guiones para indicar que la función regulador está en servicio y en espera de que se registre una velocidad de regulación.

La función no se puede utilizar con el freno de aparcamiento puesto.

El mensaje "Regulador de velocidad adaptativo no disponible" aparece en el panel de instrumentos.

## Activación de la regulación de la velocidad



Cuando el vehículo esté circulando a una velocidad constante, pulse el interruptor **5** (SET/-) o **6** (RES/+) para activar la función y memorizar la velocidad actual. La velocidad de regulación registrada es de 30 km/h.

El control de la velocidad de regulación **9** sustituye a los guiones y la velocidad de regulación se confirma con la aparición de la velocidad en

verde y del testigo **7** .

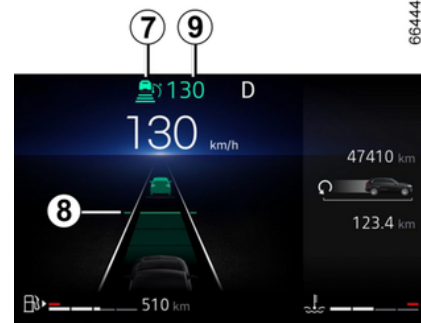

En caso de intentar activar la función cuando la velocidad del vehículo es superior a 160 km/h o inferior a 30 km/h en vehículos equipados con una caja de velocidades automática, aparecerá el mensaje "Velocidad incorrecta" y no se activará la función.

Cuando una velocidad de regulación es memorizada y la regulación está activada, ya puede levantar el pie del pedal del acelerador.

# PILOTO AUTOMÁTICO ADAPTATIVO



Importante: debe mantener los pies cerca de los pedales en todo momento para estar preparado ante cualquier acontecimiento.

3

## Activación del control de la distancia de seguridad

Una vez activado el regulador de velocidad, el cuadro de instrumentos mostrará la distancia de seguridad por defecto **B** en color verde. La distancia de seguridad por defecto equivale a aproximadamente dos segundos (consulte las páginas siguientes).

El vehículo adapta su velocidad a la del vehículo que hay delante y frena si es necesario (la luz de freno se enciende) con el fin de mantener la distancia indicada en el cuadro de instrumentos.

## Definición de la velocidad de regulación



Puede cambiar la velocidad presionando repetidamente (para disminuir la velocidad) o presionando y manteniendo presionado (para aumentar la velocidad) el interruptor **5** o **6**:

- use el botón "SET/-" **5** para reducir la velocidad;
- use el botón "RES/+" **6** para aumentar la velocidad.

## Ajuste de la distancia de guiado



Puede cambiar la distancia de seguridad con el vehículo de delante en cualquier momento pulsando el interruptor **2** varias veces.

El medidor de distancia horizontal del cuadro de instrumentos indica las diferentes distancias de seguridad disponibles:

- medidor de distancia **A**: larga distancia (equivalente a aproximadamente 2,4 segundos);
- medidor de distancia **B**: distancia intermedia 2 (equivale a aproximadamente dos segundos);
- medidor de distancia **C**: distancia intermedia 1 (equivale a aproximadamente 1,6 segundos);

# PILOTO AUTOMÁTICO ADAPTATIVO

– medidor de distancia **D**: corta distancia (equivalente a aproximadamente 1,2 segundos).

El medidor de la distancia seleccionada se muestra en verde en el cuadro de instrumentos. Los demás medidores se muestran en gris.

**Nota:** La distancia debe ajustarse según el nivel de tráfico, la legislación local y las condiciones meteorológicas.



La distancia de seguridad se establece de forma predeterminada en el medidor de distancia **B**.

## Superación de la velocidad regulada

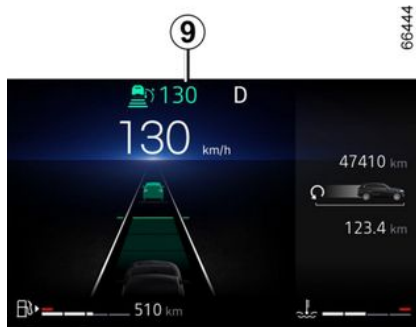

En cualquier momento, se puede superar la velocidad regulada pisando el pedal del acelerador.

Cuando se rebasa, la velocidad de regulación **9** se muestra en color rojo.

A continuación, suelte el pedal del acelerador: el regulador de velocidad y el control de distancia de seguridad reanudarán automáticamente las instrucciones de velocidad y distancia que haya seleccionado previamente.

El medidor de distancia parpadea si la distancia existente entre su vehículo y el vehículo que circula delante es inferior a la distancia de seguridad

seleccionada: la función de "control de distancia de seguridad" deja de estar activa.

## Maniobra de adelantamiento

Si desea adelantar al vehículo de delante, active el intermitente para cancelar temporalmente el control de distancia de seguridad, de forma que pueda alcanzar una velocidad de aceleración suficiente para completar el adelantamiento.

## Puesta en espera de la función



Puede poner la función en espera de la siguiente manera:

– pulsando el interruptor **3** (0);

# PILOTO AUTOMÁTICO ADAPTATIVO

– pisando el pedal del freno con el vehículo en movimiento.

El sistema desactiva la función si:

- Se ajusta la caja de velocidades automática en **P** o **N**;
- introduce la marcha atrás;
- se desabrocha el cinturón de seguridad del conductor;
- se abre una de las puertas;
- la pendiente es muy pronunciada;
- la velocidad del vehículo supera los 160 km/h;
- Se activan determinadas ayudas a la conducción y dispositivos de corrección (frenado activo de emergencia, ABS, ESC).

En cualquier circunstancia, el modo de espera se confirma cuando los testigos se muestran en color gris y se muestra el mensaje "Regulador de velocidad adaptativo desconectado" en el cuadro de instrumentos.



La puesta en espera o la desactivación de la función Regulador de velocidad adaptativo no activa una reducción rápida de la velocidad: si es necesario, debe frenar pisando el pedal de freno si es necesario.

## Salir del modo de espera



### A partir de la velocidad de cruceo memorizada

Si una velocidad está memorizada, se puede recuperar, tras haberse asegurado de que las condiciones de circulación son adecuadas (tráfico, estado de la calzada, condiciones meteorológicas...). Pulse el interruptor **6** (RES/+) dentro del rango de velocidades confirmadas.

Al recuperar la velocidad memorizada, la activación del regulador se confirma con la aparición del testigo de la velocidad de regulación en verde.

**Nota:** si la velocidad memorizada es superior a la velocidad actual, el

vehículo acelerará hasta alcanzar esta velocidad.

### A partir de la velocidad actual

Cuando el regulador de velocidad está en modo de espera, una presión en el interruptor **5** (SET/-) vuelve a activar la función regulador de velocidad, que utilizará la velocidad actual del vehículo sin tener en cuenta la velocidad establecida previamente.

### Advertencias para "Tomar el control del vehículo"

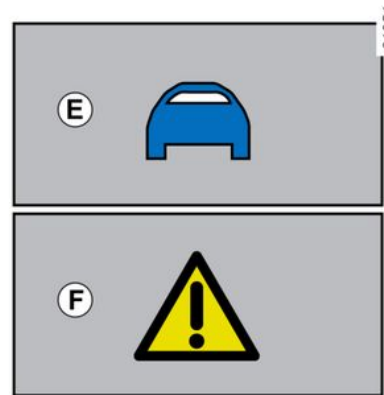

**Puede que en determinadas situaciones (p. ej.: aproximación a un vehículo mucho más lento, cambio rápido de carril del vehículo**

# PILOTO AUTOMÁTICO ADAPTATIVO

que circula delante, etc.), el sistema no tenga tiempo de reaccionar.

Según la situación, el sistema emite un pitido asociado a:

– la alerta naranja **E**, si la situación requiere la atención del conductor;

o

– la alerta roja **F** acompañada por el mensaje "Frene", si la situación requiere la atención inmediata del conductor.

**En todas las situaciones, reaccione de manera adecuada y realice las maniobras adecuadas.**

## Apagado de la función



La función del regulador de velocidad adaptativo automático se desactiva al presionar el interruptor **4**.

El testigo  desaparece en el cuadro de instrumentos para confirmar que la función ya no está activa.

## Indisponibilidad temporal

El radar es capaz de reconocer los vehículos que hay delante de su vehículo. El sistema no puede funcionar correctamente si la zona de detección del radar está tapada o si se interrumpe la señal.

Si la zona de detección del radar se oscurece o se interrumpe la señal, aparece el mensaje "Radar delantero sin visibilidad" en el cuadro de instrumentos y se suspende la función de regulador de velocidad adaptativo

automático. El testigo  verde desaparece para confirmar que la función se ha desactivado automáticamente.

Controlar que la zona del radar no esté obstruida (por suciedad, barro, nieve, una matrícula delantera mal colocada, etc.), golpeada, modificada (incluyendo la pintura) u oculta por cualquier accesorio montado en la

parte delantera del vehículo (en la parrilla, logotipo, etc.).

Las condiciones de determinadas zonas geográficas pueden perjudicar el funcionamiento; por ejemplo:

– zonas áridas, túneles, puentes largos o carreteras en desuso sin carriles, sin señalización o con árboles alrededor;

– en las proximidades de una zona militar o de un aeropuerto.

Debe abandonar estas zonas para que pueda funcionar correctamente.

En todos los casos, si el mensaje no se envía después de un nuevo arranque del motor, póngase en contacto con un distribuidor autorizado.

## Anomalías de funcionamiento

En caso de detectarse una avería de funcionamiento en uno o varios componentes del sistema, se suspende la función de regulador de velocidad adaptativo automático.

En función del tipo de avería, aparece

el testigo  en el cuadro de instrumentos junto con el siguiente mensaje (el automóvil solo está equipado con el radar):

- "Revisar el sensor frontal";
- "Controlar la cámara/el radar";

# PILOTO AUTOMÁTICO ADAPTATIVO

– "Controlar el vehículo".  
Consulte a un Taller Autorizado.

## Límites de funcionamiento del sistema

3

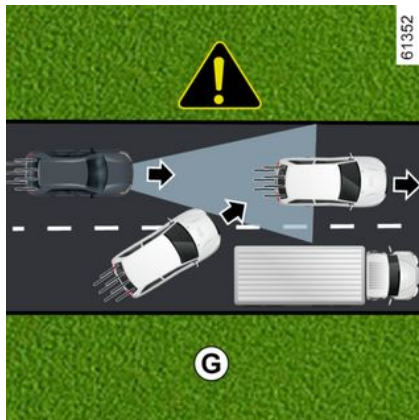

### Reconocimiento de vehículos

El sistema reconoce solo los vehículos (coches, camiones, motos) que circulan en la misma dirección y sentido que su vehículo.

El sistema solo registra a los vehículos que entren en el mismo carril (por ejemplo, **G**) una vez que accedan a las zonas de detección del radar.

**El sistema puede activar el frenado brusco o con retraso.**



### El sistema no puede reconocer:

- vehículos que llegan a intersecciones: vías de acceso (p. ej. **H**), etc.;
- los vehículos que circulen por el lado incorrecto de la carretera o que se aproximen a usted marcha atrás.



El regulador de velocidad adaptativo automático solo debe utilizarse en autopistas (o autovías).



### Detección en curva

Al entrar en una curva o giro, es posible que el radar no pueda detectar temporalmente al vehículo que circula por delante (p. ej., **J**).

**El sistema podría activar una aceleración.**

Al salir de una curva, es posible que el sistema retrase la detección del vehículo que circula por delante.

**El sistema puede activar el frenado brusco o con retraso.**



# PILOTO AUTOMÁTICO ADAPTATIVO

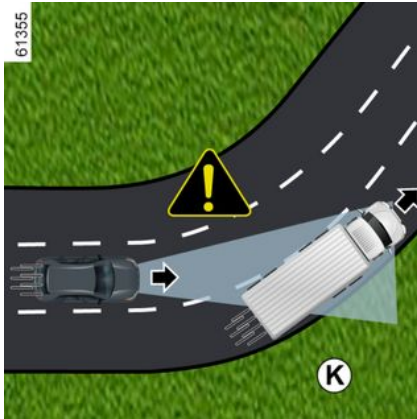

## Reconocimiento de vehículos en carriles adyacentes

El sistema puede reconocer los vehículos que circulan por un carril adyacente cuando:

- circule por una curva (p. ej. , **K**);
- circule por una carretera con carriles estrechos;
- la velocidad del vehículo del carril adyacente sea más lenta y uno de estos vehículos se encuentre muy cerca del carril por el que circula el otro vehículo.

**El sistema puede activar incorrectamente la desaceleración o el frenado del vehículo.**

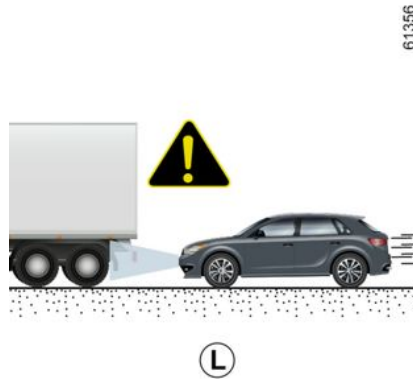

## Vehículos ocultos por variaciones en el relieve

El sistema no registra a los vehículos que suben o bajan desniveles cuando están ocultos por el terreno o se encuentran fuera de las zonas de detección del radar.

## Vehículos que circulan al margen de las zonas de detección del radar.

**El sistema reacciona tarde o no reacciona en absoluto** si los vehículos están fuera de las zonas de detección del radar, especialmente en las siguientes situaciones:

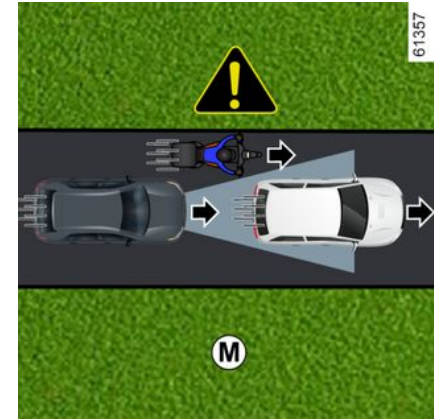

- vehículos que transportan objetos largos y que rebasan las líneas;
- la longitud real de los vehículos altos (p. ej.: **L**) queda fuera de la zona de detección del radar (maquinaria de construcción, vehículos de remolcado de equipos agrícolas, etc.);
- vehículos que no están lo suficientemente centrados en el carril;
- vehículos estrechos demasiado cerca unos de otros (p. ej., **M**)

# PILOTO AUTOMÁTICO ADAPTATIVO

3

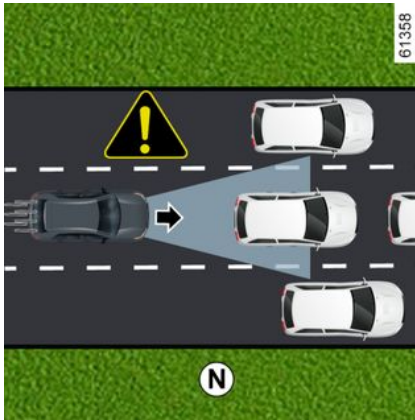

## vehículos parados o lentos

Cuando la velocidad del vehículo es superior a aproximadamente 50 km/h, **el sistema no detecta:**

- vehículos parados (ej.: **N**);
- vehículos muy lentos.

Cuando la velocidad es inferior a aproximadamente 50 km/h, **es posible que el sistema no reaccione o reaccione muy tarde a:**

- vehículos parados (ej.: **N**);
- vehículos muy lentos;

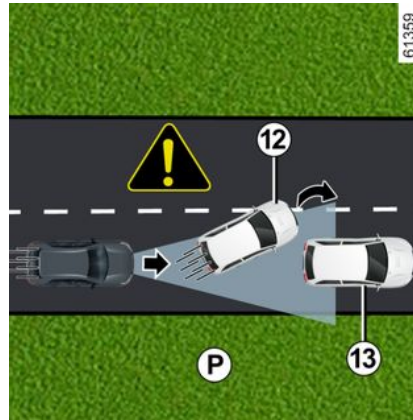

– vehículos situados delante **12** que, al cambiar de carril, revelen un vehículo parado **13** (ej.: **P**).



**Debe estar siempre preparado para asumir el control del vehículo**

**cuando se enfrente a vehículos parados o en movimiento muy lento (p. ej. **N**)**

La función de regulador de velocidad adaptativo automático Stop and Go no activa la frenada de emergencia y su capacidad de frenado es limitada.

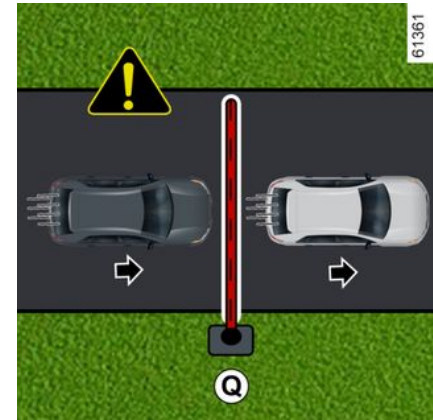

**No detección de obstáculos fijos ni de objetos pequeños**

**El sistema no puede reconocer:**

- peatones, bicicletas, patinetes, etc.;
- animales;
- obstáculos fijos (barreras de peaje, muros, etc.) (p. ej.: **Q**).

El sistema no tiene en cuenta tales objetos. No activan ninguna alerta ni provocan ninguna reacción por parte del sistema.

# PILOTO AUTOMÁTICO ADAPTATIVO

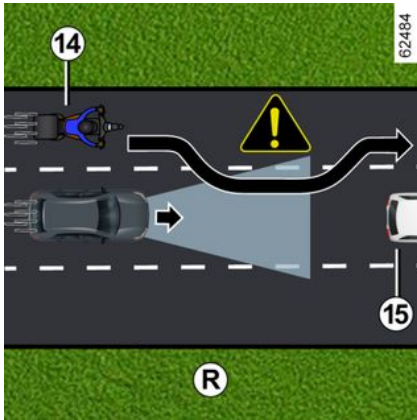

## **Detección de vehículos que se incorporan al carril a alta velocidad**

Si su vehículo es adelantado por otro vehículo que circula a alta velocidad **14** (motocicleta, coche, etc.) y este se interpone temporalmente entre su vehículo y el vehículo que le precede **15**, el sistema **puede provocar una aceleración, ralentización o frenado indebidos.**

## Advertencias



Esta función es una ayuda complementaria a la conducción. En ningún caso puede sustituir la responsabilidad del conductor de respetar los límites de velocidad y las distancias de seguridad.

El conductor debe mantener el control del vehículo en todo momento.

El conductor debe conducir siempre a una velocidad adecuada a las condiciones de conducción y al entorno, independientemente de las advertencias del sistema.

A excepción de las líneas que delimitan los carriles, el sistema no reconoce los indicadores de tráfico (semáforos, señales, pasos de peatones, etc.). No activan ninguna alerta ni provocan ninguna reacción por parte del sistema.

El sistema no debe utilizarse en ningún caso para detectar obstáculos ni como sistema anticolidión.

**El regulador de velocidad adaptativo automático solo debe utilizarse en autopistas (o autovías).**

### **Reparaciones/mantenimiento del sistema**

- En caso de colisión, es posible que se desajuste el radar, lo que podría afectar a su funcionamiento. Desactive el sistema y consulte a un representante autorizado.
- Las intervenciones en la zona donde se encuentra el radar (sustitución, reparación, pintura) deben ser efectuadas por un profesional cualificado.

Solo un distribuidor autorizado está plenamente capacitado para realizar el mantenimiento del sistema.

### **Desactivación de la función**

Debe desactivar la función si:

- el vehículo circula por una carretera sinuosa;
- el vehículo está siendo remolcado (reparaciones);
- el vehículo está arrastrando un remolque;
- el vehículo está circulando por un túnel o cerca de una estructura metálica;
- El vehículo llega a un peaje, a una estación de servicio de una autopista o a una carretera estrecha;
- el vehículo circula ascendiendo o descendiendo por una pendiente muy pronunciada;
- el vehículo circula por una calzada resbaladiza (lluvia, nieve, grava, etc.);
- malas condiciones meteorológicas (lluvia, nieve, vientos cruzados, etc.);
- la zona del radar ha experimentado daños (impactos, etc.).

# PILOTO AUTOMÁTICO ADAPTATIVO

Hable con su distribuidor autorizado si observa algún comportamiento anómalo.



## En caso de problemas sistémicos

Algunas condiciones pueden dañar o afectar al sistema, como por ejemplo:

- la zona del radar está obstruida (por suciedad, hielo, nieve, condensación, placa de matrícula, etc.);
- un entorno complejo (túnel, etc.);
- condiciones meteorológicas adversas (nieve, lluvia intensa, granizo, hielo, etc.);
- la carretera es estrecha, sinuosa u ondulada (curvas cerradas, etc.);
- un vehículo más lento que se desplaza a una velocidad significativamente diferente;
- utilizar alfombrillas no adaptadas al vehículo. En el lado del conductor, utilice exclusivamente alfombrillas adaptadas al vehículo, sujetándolas con los elementos preinstalados y comprobando con frecuencia su fijación. No coloque una alfombrilla encima de otra. **Los pedales pueden quedarse atascados.**

**En estos casos, el sistema puede activarse incorrectamente.**

**Existe el riesgo de aceleración o de frenado no deseados.**

Muchas situaciones imprevistas pueden afectar al funcionamiento del sistema. El sistema podría interpretar de forma incorrecta ciertos objetos o vehículos que puedan aparecer en la zona de detección del radar, lo que provocaría una aceleración o un frenado inadecuados.

**Debe estar siempre preparado para los imprevistos que puedan tener lugar mientras conduce. Mantenga siempre el vehículo bajo control, con los pies cerca de los pedales, para estar preparado para cualquier evento.**

# AYUDAS AL APARCAMIENTO

## Sensores de aparcamiento

### Sistema A

#### Principio de funcionamiento

Hay instalados unos sensores ultrasónicos, indicados por flechas **1**, en el paragolpes trasero para medir la distancia entre el vehículo y un obstáculo cuando el vehículo circula marcha atrás.

Esta medida se traduce en unos bips cuya frecuencia aumenta con la aproximación al obstáculo, hasta convertirse en un sonido continuo cuando el obstáculo se encuentra a unos 30 centímetros del vehículo. Detenga el vehículo lo antes posible, teniendo en cuenta las condiciones de circulación.

Al meter la marcha atrás, se escucha un bip de aviso.

Si el sonido del bip es prolongado (unos tres segundos), indica la existencia de una anomalía de funcionamiento.

La función no tiene en cuenta los sistemas de remolque o de transporte no reconocidos por el sistema.

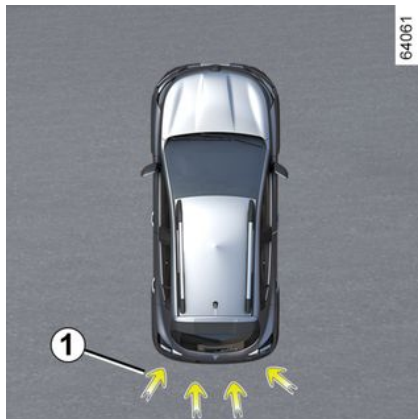

Esta función es una ayuda complementaria a la conducción.

No obstante, en ningún caso puede sustituir la vigilancia ni la responsabilidad del conductor durante las maniobras. El conductor debe estar siempre preparado para los accidentes imprevistos que pueden darse durante la conducción: al maniobrar, vigile siempre que no haya obstáculos móviles, pequeños o estrechos (tales como niños, animales, cochecitos de niños, bicicletas, piedras, postes, etc.) dentro de la zona de ángulo muerto.

#### Ubicación de los sensores ultrasónicos 1

Asegúrese de que los sensores ultrasónicos indicados por las flechas **1** no estén obstaculizados (por suciedad, barro, nieve, colocación/ajuste incorrecto de la placa de matrícula, etc.), golpeados, modificados (incluida la pintura) u ocultos por algún accesorio instalado en la parte trasera y/o, según el

# AYUDAS AL APARCAMIENTO

vehículo, en la parte delantera o en los laterales del vehículo.

## Desactivación del sistema



Puede desactivar el sistema presionando el interruptor **2**.

El testigo situado sobre el interruptor **2** permanece encendido.

El sistema, así desactivado, podrá reactivarse mediante una nueva presión.

## Desactivación manual de los sensores de aparcamiento

Si hay equipos de remolque o transporte delante de los detectores

de ultrasonidos, debe desactivar el sistema.

## Anomalías de funcionamiento

Cuando el sistema detecta un fallo de funcionamiento, suena un pitido durante unos tres segundos como advertencia. Consulte a un distribuidor autorizado.

## Interferencias

Según el entorno próximo (objetos exteriores o el uso de dispositivos que funcionan con captadores ultrasónicos) el funcionamiento del sistema puede verse perturbado.



Si el bastidor del vehículo sufre un choque al realizar maniobras (ejemplo: contacto con un bolardo, un bordillo sobreelevado o cualquier objeto del suelo), el vehículo puede sufrir daños (deformación de un eje).

Para evitar los riesgos de accidente, haga que un Representante de la marca controle su vehículo.

## Sistema B

### Principio de funcionamiento

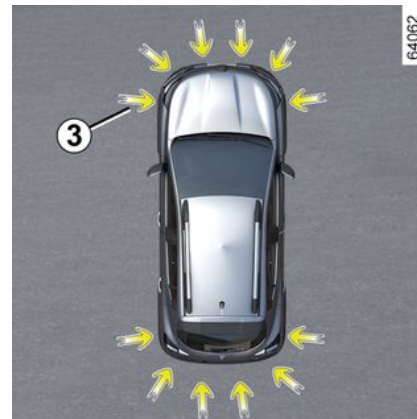

Hay instalados unos detectores de ultrasonidos, indicados por flechas **3**, en los paragolpes para medir la distancia entre el vehículo y un obstáculo.

Según el vehículo, el sistema detecta obstáculos situados delante y detrás del vehículo.

El sistema de Ayuda al aparcamiento solo permanece activo mientras el vehículo se desplaza a una velocidad inferior a 10 km/h aproximadamente.

El sistema de Ayuda al aparcamiento no detecta las barras de remolque, los portaequipajes, etc.

## AYUDAS AL APARCAMIENTO

Esta medida se traduce en unas señales acústicas cuya frecuencia aumenta con la aproximación al obstáculo, hasta convertirse en un sonido continuo cuando el obstáculo se encuentra a unos 20 o 30 centímetros del vehículo.



Esta función es una ayuda complementaria a la conducción.

No obstante, en ningún caso puede sustituir la vigilancia ni la responsabilidad del conductor durante las maniobras. El conductor debe estar siempre preparado para los accidentes imprevistos que pueden darse durante la conducción: al maniobrar, vigile siempre que no haya obstáculos móviles, pequeños o estrechos (tales como niños, animales, cochecitos de niños, bicicletas, piedras, postes, etc.) dentro de la zona de ángulo muerto.

### Ubicación de los sensores ultrasónicos 3

Asegúrese de que los sensores ultrasónicos indicados por las flechas

3 no estén obstaculizados (por suciedad, barro, nieve, colocación/ajuste incorrecto de la placa de matrícula, etc.), golpeados, modificados (incluida la pintura) u ocultos por algún accesorio instalado en la parte trasera y/o, según el vehículo, en la parte delantera o en los laterales del vehículo.

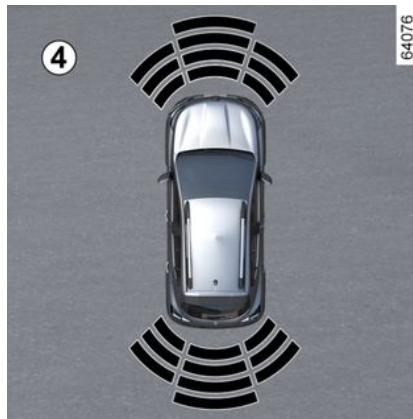

**Nota:** la pantalla 4 permite ver el área alrededor del vehículo como complemento de las señales acústicas.



Si el bastidor del vehículo sufre un choque al realizar maniobras (ejemplo: contacto con un bolardo, un bordillo sobreelevado u otro mobiliario urbano), el vehículo puede sufrir daños (ejemplo: deformación de un eje). Para evitar los riesgos de accidente, haga que un Representante de la marca controle su vehículo.

### Operación

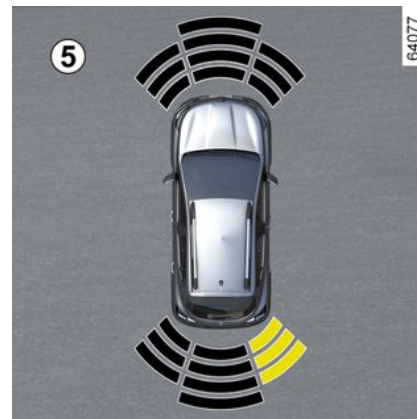



## AYUDAS AL APARCAMIENTO

El sistema detecta la mayoría de los objetos situados delante y detrás del vehículo.

En función de la distancia a la que se encuentra el obstáculo, la frecuencia de la señal acústica aumenta conforme el vehículo se aproxima al mismo y se convierte en un pitido continuo al situarse la parte delantera o trasera del vehículo a unos 30 cm del objeto, dependiendo del modelo. Las zonas verde, naranja (o amarilla según el vehículo) y roja aparecen en la pantalla **5**.

**Nota:** en caso de modificación de la trayectoria durante una maniobra, es posible que el riesgo de colisión con obstáculos se indique con retraso.

### Activación/desactivación



### Vehículos equipados con una pantalla multimedia **6**

Para activar o desactivar las diversas zonas que cubren los detectores de ultrasonidos desde la pantalla multimedia, consulte el manual del sistema multimedia.

Seleccione "ON" u "OFF".

### Reglajes

### Vehículos equipados con una pantalla multimedia **6**

Según el vehículo, con el motor en marcha, se pueden ajustar algunos parámetros en la pantalla multimedia **6**. Para obtener más información, vea

las instrucciones del sistema multimedia.

### Volumen de audio de la ayuda al parking

Ajuste el volumen de la ayuda al parking pulsando + o -.

### Sonido del sistema

Permite seleccionar el sonido del sistema.

### Desactivación del sonido del sistema

Activa o desactiva el sonido de ayuda al parking.

**Nota:** si desactiva el sonido, ya no va a recibir notificaciones acústicas al acercarse a un obstáculo.



Cuando el vehículo circula a una velocidad inferior a aproximadamente 10 km/h, algunas fuentes de ruido (moto, camión, martillo neumático, etc.) pueden activar las señales acústicas del sistema de ayuda al parking.

## AYUDAS AL APARCAMIENTO



Si el bastidor del vehículo sufre un choque al realizar maniobras (ejemplo:

contacto con un bolardo, un bordillo sobreelevado u otro mobiliario urbano), el vehículo puede sufrir daños (ejemplo: deformación de un eje).

Para evitar los riesgos de accidente, haga que un Representante de la marca controle su vehículo.

### Desactivación manual de los sensores de aparcamiento

Debe desactivar la función si:

- si tiene instalado un dispositivo de remolque o de transporte no reconocido por el sistema delante de los detectores ultrasónicos;
- en caso de daños en los captadores de ultrasonidos.

### Desactivación automática de los sensores de aparcamiento

El sistema se desactivará:

- cuando la velocidad del vehículo es superior a aproximadamente 10 km/h;

- según el vehículo, cuando esté detenido más de unos cinco segundos aproximadamente y se detecte un obstáculo (por ejemplo, en caso de atasco, etc.);
- cuando esté en punto muerto (caja de velocidades manual) o en **N** o en la posición **P** (caja de velocidades automática).
- cuando se ha detectado un fallo de funcionamiento.

**Nota:** si el vehículo está equipado con un remolque reconocido por el sistema, solo se desactivará el dispositivo de ayuda al parking trasero.

### Anomalías de funcionamiento

Cuando el sistema detecta una anomalía de funcionamiento, suena una señal acústica cada vez que se selecciona la marcha atrás durante aproximadamente 3 segundos, acompañada del mensaje "Controlar la ayuda al parking" en el cuadro de instrumentos. Consulte a un Taller Autorizado.

### Interferencias

Según el entorno próximo (objetos exteriores o el uso de dispositivos que funcionan con captadores ultrasónicos) el funcionamiento del sistema puede verse perturbado.



### **Reparaciones/mantenimiento del sistema**

- En caso de colisión, es posible que se desajusten los sensores, lo que podría afectar a su funcionamiento. Desactivar la función y consultar a un distribuidor autorizado.
- Cualquier intervención en los sensores, como reparaciones, sustituciones, etc., debe ser realizada por un profesional calificado.

Solo un distribuidor autorizado está plenamente capacitado para realizar el mantenimiento del sistema.

### **Mal funcionamiento del sistema**

Algunas condiciones pueden dañar o afectar al sistema, como por ejemplo:

- condiciones meteorológicas adversas (lluvia intensa, nieve, granizo, hielo, etc.);
- en caso de exposición a potentes ondas electromagnéticas (debajo de líneas de alta tensión, etc.);
- algunos tipos de ruido (moto, camión, martillo neumático, etc.);
- Instalación de una bola de remolque o enganche no compatibles;
- ...

### **Riesgo de falsas alarmas o ausencia de estas advertencias**

Hable con su distribuidor autorizado si observa algún comportamiento anómalo.



### **Límites de funcionamiento del sistema**

- Para que el sistema funcione de manera efectiva, el área alrededor de los sensores debe mantenerse limpia y no modificarse de ninguna manera.
- Puede que el sistema no reconozca los objetos pequeños que se acerquen al vehículo (como motos, bicicletas, peatones, etc.).
- Es posible que el sistema no detecte objetos que estén demasiado cerca del vehículo.
- El sistema podría no avisarle cuando exista una gran diferencia de velocidad con respecto a objetos o los demás vehículos.
- Cuando se produzca un cambio en la trayectoria durante una maniobra, puede que el sistema notifique obstáculos con retraso.
- Cuando el vehículo lleve un remolque, el sistema de ayuda al parking trasero debe desactivarse.

### **Desactivación de la función**

Debe desactivar la función si:

- la zona del entorno de los sensores ha sufrido daños;
- el vehículo está equipado con un dispositivo de remolque no reconocido por el sistema (adaptador eléctrico, bola, anilla, etc.).

# AYUDAS AL APARCAMIENTO

## Cámara trasera

### Operación



Cuando se introduce la marcha atrás, la cámara **1** muestra una vista del entorno trasero del vehículo en la pantalla multimedia **2**, acompañada de una o dos líneas auxiliares **3** y **4**.

Este sistema utiliza varias líneas guía móviles para indicar la trayectoria del vehículo y líneas fijas para indicar la distancia. Cuando se alcanza la zona roja, guíese por la representación del parachoques para detenerse con precisión.



### Línea guía de holgura fija **3**

La zona fija está formada por marcas fijas **A**, **B** y **C** que indican la distancia por detrás del vehículo:

- **A** (roja) a aproximadamente 30 centímetros del vehículo;
- **B** (amarillo) a aproximadamente 70 centímetros del vehículo;
- **C** (verde) a aproximadamente 150 centímetros del vehículo.

Estas líneas auxiliares permanecen fijas e indican la trayectoria del vehículo si las ruedas están alineadas con el vehículo.

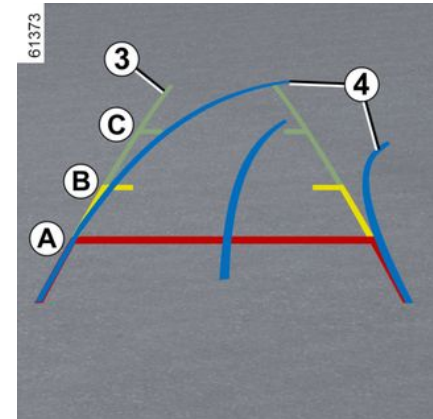

### Línea auxiliar móvil **4**:

Esta información aparece en azul en la pantalla multimedia **2**. Indican la trayectoria del vehículo basada en la posición del volante.

### Instrucciones específicas

Compruebe que la cámara de marcha atrás no quede oculta (suciedad, barro, nieve, condensación, etc.).

# AYUDAS AL APARCAMIENTO

## Reglajes



Con el vehículo parado y el motor en marcha, en la pantalla multimedia **2** puede añadir o eliminar las líneas auxiliares y ajustar los parámetros de imagen de la cámara (luminosidad, contraste, etc.). Para obtener más información, vea las instrucciones del sistema multimedia.



La pantalla muestra una imagen invertida como en un retrovisor.

Los marcos son una representación proyectada en la plataforma. Esta información no deberá considerarse cuando se superponga sobre un objeto vertical o un objeto depositado en el suelo.

Los objetos que aparecen en el borde de la pantalla pueden aparecer deformados.

En caso de luminosidad excesiva (nieve, vehículo al sol...), la visión de la cámara puede verse alterada.

Si el maletero está abierto o mal cerrado, se muestra el mensaje "Maletero abierto".



Esta función es una ayuda complementaria.

No puede por tanto, en ningún caso, sustituir la vigilancia ni la responsabilidad del conductor.

El conductor debe estar siempre preparado para los accidentes imprevistos que pueden darse durante la conducción: al maniobrar, vigile siempre que no haya obstáculos móviles, pequeños o estrechos (tales como niños, animales, cochecitos de niños, bicicletas, piedras, postes, etc.) dentro de la zona de ángulo muerto.

## Anomalías de funcionamiento

Cuando el sistema detecta una avería en el funcionamiento de la marcha atrás, se muestra temporalmente una imagen negra en la pantalla multimedia **2**.

La razón puede deberse a una avería temporal que afecte a la cámara o al monitor (claridad, imagen fija, retraso en la comunicación, etc.).

## AYUDAS AL APARCAMIENTO

Si persiste la visualización temporal de la pantalla en negro, consultar a un distribuidor autorizado.

### Diferencia entre la distancia estimada y la distancia real

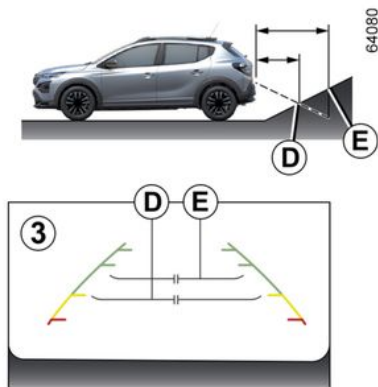

### Marcha atrás hacia una cuesta arriba empinada

Las líneas guía fijas **3** muestran distancias más cortas que en la realidad.

Los objetos que se muestran en la pantalla están realmente más alejados en la pendiente.

Por ejemplo, si la pantalla muestra un objeto en **D**, la distancia real del objeto corresponde a la posición **E**.

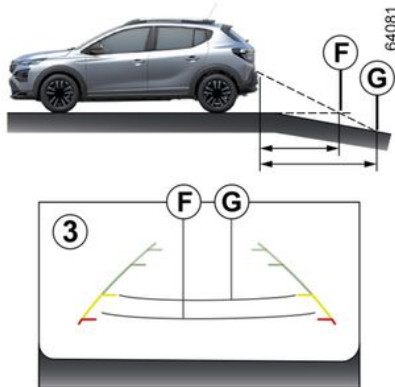

### Marcha atrás hacia una pendiente descendente pronunciada

Las líneas guía fijas **3** muestran las distancias como más lejanas que en la realidad.

Sin embargo, los objetos que se muestran en la pantalla están realmente más próximos en la pendiente.

Por ejemplo, si la pantalla muestra un objeto en **G**, la distancia real del objeto corresponde a la posición **F**.

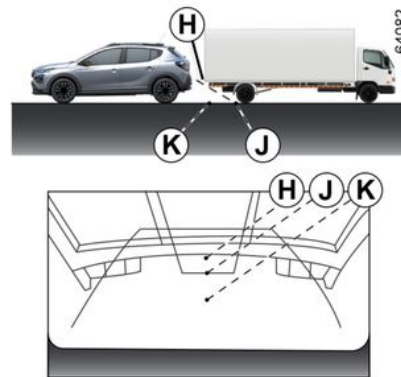

### Marcha atrás hacia un objeto sobresaliente

La posición **H** parece estar más lejos que la posición **J** en la pantalla. No obstante, la posición **H** está a la misma distancia que la posición **K**.

La trayectoria indicada por las líneas guía fijas y móviles no tiene en cuenta la altura del objeto. Por lo tanto, existe el riesgo de que el vehículo choque con el objeto al retroceder hacia la posición **K**.

# AYUDAS AL APARCAMIENTO

## Cámara multivisión



64019



**Nota:** asegúrese de que las cámaras no están obstruidas (por suciedad, barro, nieve, etc.).

Si se instalan en el vehículo, las cuatro cámaras **1**, **2** y **3** en el parachoques delantero, en los retrovisores exteriores y en la puerta del maletero ayudan en las maniobras difíciles.

Las cámaras transmiten cuatro vistas diferentes a la pantalla **4**, lo que ayuda al conductor a ver la zona que rodea al vehículo.



Esta función es una ayuda complementaria. No puede por tanto, en ningún caso, sustituir la vigilancia ni la responsabilidad del conductor.

El conductor debe estar siempre preparado para las situaciones inesperadas que pueden darse durante la conducción: al maniobrar, vigile siempre, por tanto, que no haya obstáculos móviles, pequeños o estrechos (tales como niños, animales, cochecitos de niños, bicicletas, piedras, postes, etc.) dentro de la zona de ángulo muerto.



# AYUDAS AL APARCAMIENTO

## Activación del sistema



El sistema se puede activar al poner el contacto:

- en modo automático, al cambiar a marcha atrás; el dispositivo se pone en funcionamiento y la cámara situada en la puerta del maletero transmite a la pantalla una vista de la zona posterior del vehículo **4**.

- en modo manual, el sistema se activa pulsando el interruptor **5**: el dispositivo se pone en funcionamiento y la cámara situada en el paragolpes delantero transmite a la pantalla una vista de la zona frontal del vehículo **4**.

**Nota:** en función del vehículo, es posible ajustar determinados parámetros desde la pantalla **4**.

Consulte el manual del sistema multimedia.

## Modo Automático

El modo automático se activa cuando se selecciona la marcha atrás y la pantalla **4** muestra la vista transmitida desde la cámara trasera. Cuando se produce un cambio rápido de la marcha atrás a una marcha adelante, la pantalla **4** muestra la imagen de la cámara delantera.

En este caso, el modo automático se desactiva:

- al seleccionar la vista desde otra cámara mediante el menú de la pantalla **4**;
- automáticamente cuando alcanza una velocidad de aproximadamente 20 km/h;
- al desactivar el sistema: consultar la información sobre "Cámara multivisión; desactivación del sistema".

## Modo Manual

Para activarlo, seleccione la vista de la cámara deseada mediante el menú de la pantalla **4**.

Aparecerá un mensaje en la pantalla **4** durante aproximadamente cinco segundos para confirmar la activación del modo manual.

El modo manual se desactiva:

- automáticamente cuando alcanza una velocidad de aproximadamente 20 km/h;
- al desactivar el sistema: consultar la información sobre "Cámara multivisión; desactivación del sistema".

## Cámara de marcha atrás **3**



Cuando la cámara trasera se activa automática o manualmente, la vista de la cámara se muestra en la pantalla **4**.

## AYUDAS AL APARCAMIENTO

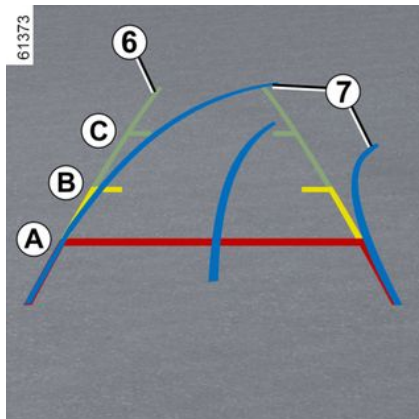

### Línea guía de holgura fija 6

La zona fija está formada por marcas fijas **A**, **B** y **C** que indican la distancia por detrás del vehículo:

- **A** (roja) a aproximadamente 30 centímetros del vehículo;
- **B** (amarillo) a aproximadamente 70 centímetros del vehículo;
- **C** (verde) a aproximadamente 150 centímetros del vehículo.

**i** Puede parecer que la imagen de la pantalla multimedia se mueve más rápido de lo que realmente lo hace.

### Medidor móvil 7

Esta información aparece en azul en la pantalla multimedia **4**. Indican la trayectoria del vehículo basada en la posición del volante.

**i** La pantalla muestra una imagen invertida como en un retrovisor.

Los marcos son una representación proyectada en la plataforma. Esta información no deberá considerarse cuando se superponga sobre un objeto vertical o un objeto depositado en el suelo.

Los objetos que aparecen en el borde de la pantalla pueden aparecer deformados.

En caso de luminosidad excesiva (nieve, vehículo al sol...), la visión de la cámara puede verse alterada.

Si el maletero está abierto o mal cerrado, se muestra el mensaje "Maletero abierto".

### Cámara delantera 1



Si la cámara delantera se activa automática o manualmente, la vista de la cámara se muestra en la pantalla **4**.

## AYUDAS AL APARCAMIENTO

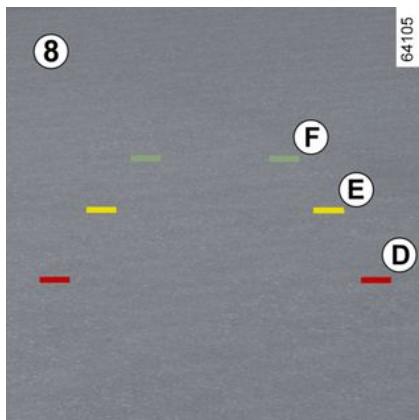

### Línea guía de holgura fija 8

La zona fija está formada por marcas de colores **D**, **E** y **F** que indican la distancia a la que se encuentra delante del vehículo:

- **D** (rojo) a unos 30 centímetros del vehículo;
- **E** (amarillo) a aproximadamente 70 centímetros del vehículo;
- **F** (verde) a aproximadamente 150 centímetros del vehículo.

–



La pantalla muestra una imagen invertida como en un retrovisor.

Los marcos son una representación proyectada en la plataforma. Esta información no deberá considerarse cuando se superponga sobre un objeto vertical o un objeto depositado en el suelo.

Los objetos que aparecen en el borde de la pantalla pueden aparecer deformados.

En caso de luminosidad excesiva (nieve, vehículo al sol...), la visión de la cámara puede verse alterada.

Si el maletero está abierto o mal cerrado, se muestra el mensaje "Maletero abierto".



El sistema no detecta la zona situada a menos de 30 cm de la parte delantera del vehículo y no es visible en la pantalla. No olvide esta zona.

**Riesgo de daños en el vehículo.**

## Cámaras laterales 2

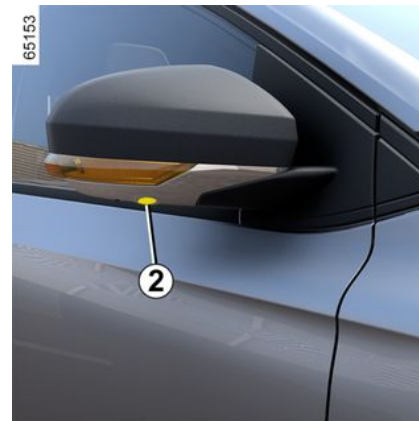

las cámaras **2**, instalados en los retrovisores exteriores transmiten las vistas laterales a la pantalla **4**.

Para activar la vista de cámara que desee, selecciónela en la pantalla **4**:

Para obtener más información, consulte el manual de utilización del equipo multimedia.

# AYUDAS AL APARCAMIENTO

## Desactivación del sistema



El sistema puede desactivarse:

- cuando el vehículo se desplaza a más de 20 km/h;
- según el vehículo, cuando la palanca de velocidades se coloca en la posición **P** o **N** en modo automático;
- cuando se presiona el interruptor **5**.

## Diferencia entre la distancia estimada y la distancia real

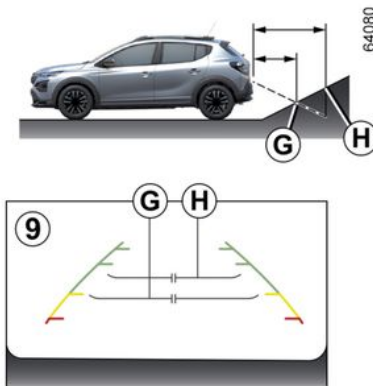

## Conducción o retroceso en una pendiente ascendente pronunciada

Las líneas guía fijas **9** muestran distancias más cortas que en la realidad.

Los objetos que se muestran en la pantalla están realmente más alejados en la pendiente.

Por ejemplo, si la pantalla muestra un objeto en **G**, la distancia real del objeto corresponde a la posición **H**.

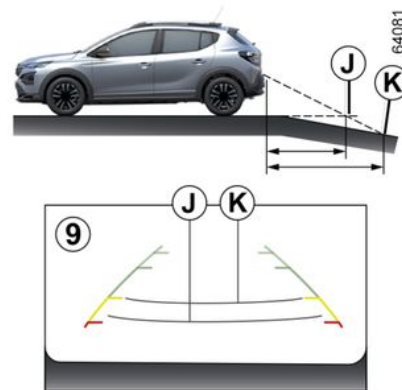

## Conducción o retroceso en una pendiente descendente pronunciada

Las líneas guía fijas **9** muestran las distancias como más lejanas que en la realidad.

Sin embargo, los objetos que se muestran en la pantalla están realmente más próximos en la pendiente.

Por ejemplo, si la pantalla muestra un objeto en **K**, la distancia real del objeto corresponde a la posición **J**.

# AYUDAS AL APARCAMIENTO

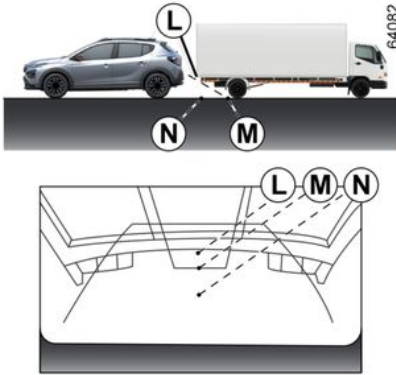

## Conducción o retroceso hacia un objeto prominente

La posición **L** parece estar más lejos que la posición **M** en la pantalla. Sin embargo, la posición **L** está a la misma distancia que la posición **N**.

La trayectoria indicada por las líneas guía fijas y móviles no tiene en cuenta la altura del objeto. Existe el riesgo de que el vehículo choque con el objeto al retroceder hacia la posición **N**.

## MULTI-SENSE

El sistema MULTI-SENSE permite escoger entre cuatro modos de conducción que pueden utilizarse para controlar, según el vehículo: la conducción, la iluminación ambiental y el confort:

Puede configurar los tres modos (Eco, Sport y My Sense).

Los modos de conducción actúan en:

- de la ley de asistencia de dirección;
- la respuesta del motor y de la caja de velocidades.

También actúan en:

- la iluminación del compartimento y en el cuadro de instrumentos;
- información mostrada en la pantalla multimedia y, según el modo seleccionado, en el cuadro de instrumentos;
- el confort térmico.

**i** Los ajustes del motor son específicos de cada uno de los modos de conducción y no se pueden personalizar.

### Modo Eco

El modo Eco prioriza el ahorro de energía. La dirección es suave y la gestión del motor y de la caja de

velocidades permiten la reducción del consumo de carburante.

### Modo Sport

Este modo aumenta la respuesta del motor y la caja de cambios. La dirección es más firme.

### Modo "My Sense"

A partir de los ajustes predeterminados del vehículo, este modo permite configurar manualmente los parámetros de conducción, iluminación ambiental y confort.

**i** Después de apagar el motor, el vehículo se reiniciará siempre en el modo My Sense.

**i** En todos los modos, puede cambiar el color de la iluminación de ambiente y volver a la configuración predeterminada.

## Cómo acceder al menú



Puedes acceder al menú Multisense y cambiar los modos, dependiendo del vehículo:

- con la pantalla multimedia **1**. Seleccione el menú "Vehículo" y, a continuación, "Multisense";
- con el interruptor **2**.

Para obtener más información, vea las instrucciones del sistema multimedia.



# AIREADORES, CALEFACCIÓN, AIRE ACONDICIONADO

## Aireadores

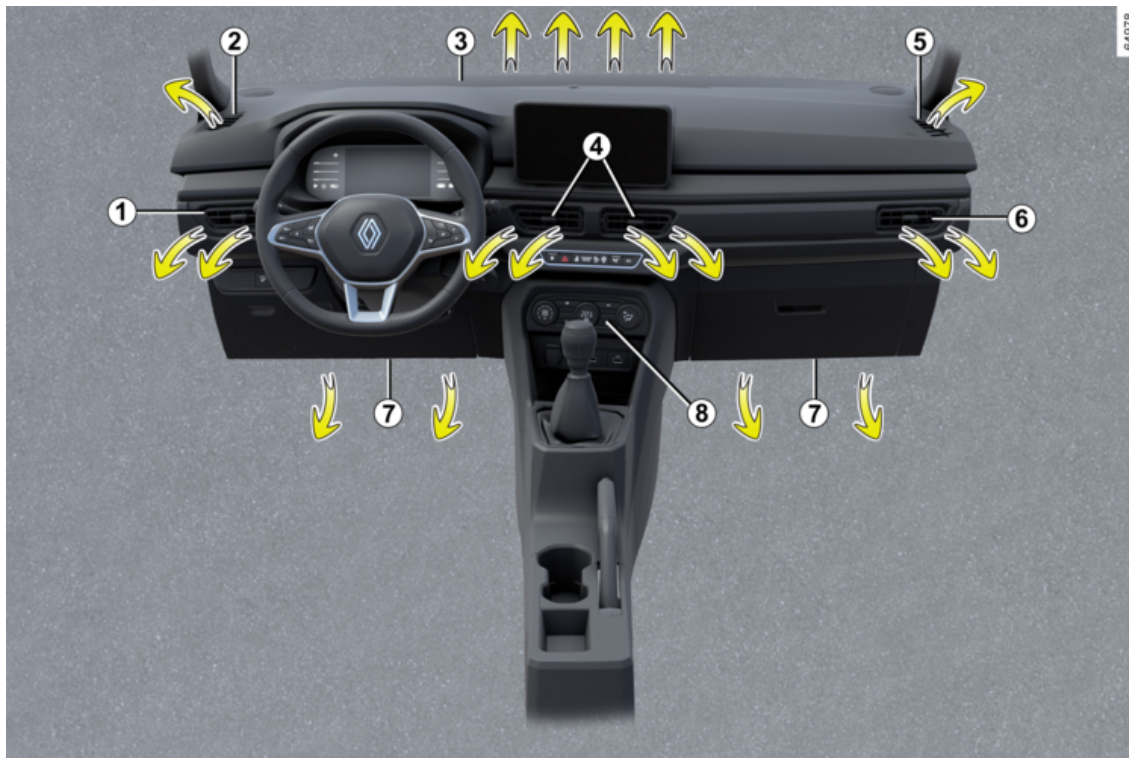



## AIREADORES, CALEFACCIÓN, AIRE ACONDICIONADO

1. Aireador lateral izquierdo.
2. Boca de desempañado del cristal lateral izquierdo.
3. Boca de desempañado del parabrisas.
4. Aireadores centrales
5. Boca de desempañado del cristal lateral derecho.
6. Aireador lateral derecho.
7. Salida de calefacción a los pies de los ocupantes delanteros.
8. Cuadro de mandos.

# AIREADORES, CALEFACCIÓN, AIRE ACONDICIONADO

Aireadores en el centro 4 y en los lados 1 y 6



**Caudal**

**Aireador 1**

Para abrir: mueva la pestaña **10** hacia la derecha.

Para cerrar: mueva la pestaña **10** completamente a la izquierda.

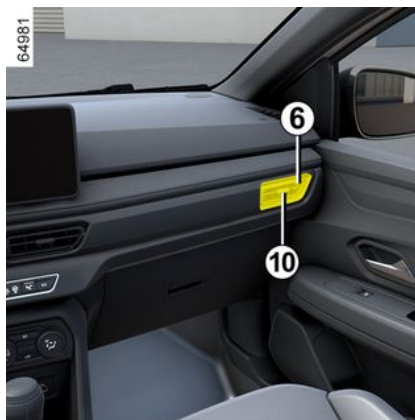

**Aireador 6**

Para abrir: mueva la pestaña **10** hacia la izquierda.

Para cerrar, mueva la pestaña **10** completamente a la derecha.



**Aireadores 4**

Mueva la pestaña **9** hasta la posición deseada.



No introduzca nada en el circuito de ventilación del vehículo (en caso de malos olores, por ejemplo).

**Existe un riesgo de deterioro o de incendio.**

# AIREADORES, CALEFACCIÓN, AIRE ACONDICIONADO



No fije ningún objeto en los aireadores (p. ej.: un soporte de teléfono).

**Podría causar daños.**



Contra los malos olores en su vehículo, utilice únicamente sistemas diseñados para ello. Consulte a un Representante de la marca.

## Climatización automática

### Mandos



64219

1. Reglaje de la velocidad de ventilación
2. Función "Clear View".
3. Ajuste de la temperatura del aire
4. Puesta en marcha o parada del aire acondicionado.
5. Reglaje del reparto del aire en el habitáculo.
6. Visualización del modo de distribución de aire
7. Puesta en marcha del modo aislamiento del habitáculo/reciclaje del aire
8. Modo automático.
9. Visualización de temperatura.
10. Deshielo-desempañado de la luneta trasera.
11. Visualización de la velocidad de ventilación.

### Modo automático.

La climatización automática es un sistema que garantiza (exceptuando los casos de utilización extrema) el confort ambiental del habitáculo y el mantenimiento de un buen nivel de visibilidad a la vez que se optimiza el consumo. El sistema actúa en la velocidad de ventilación, el reparto de aire, el reciclaje de aire, la puesta en

marcha o la parada del acondicionador de aire y la temperatura del aire.

AUTO: asegurando que se alcance el nivel de confort seleccionado, en función de las condiciones exteriores. Presione el botón **8**. El testigo integrado del botón **8** se enciende.

### Reglaje de la velocidad de ventilación



En modo automático, el sistema controla la velocidad de ventilación más apropiada para alcanzar y mantener el nivel de confort deseado. Puede aumentar o reducir la velocidad de ventilación en cualquier momento manualmente girando el control **1**.

# AIREADORES, CALEFACCIÓN, AIRE ACONDICIONADO

## Ajuste de la temperatura del aire

64219



Gire el mando **3** en función de la temperatura deseada.

### Instrucciones específicas

Las temperaturas mínima y máxima se alcanzan regulando la temperatura en frío o en caliente ("Lo" y "Hi").



Los valores de la temperatura visualizados señalan un nivel de confort.

Después de arrancar el vehículo, aumentar o disminuir el valor de temperatura mostrado no ayudará a que el sistema alcance el nivel de confort deseado más rápidamente. El sistema optimizará la reducción o el aumento de la temperatura (la ventilación no comenzará a la velocidad máxima inmediatamente: aumenta gradualmente). Esto puede tardar desde uno o dos minutos hasta varios minutos.

En general y salvo impedimento particular para cerrarlos, los aireadores del tablero de mandos deben permanecer constantemente abiertos.

## Función "Clear View".

64219



Presione el botón **2**: el testigo situado encima suyo se enciende.

Esta función permite un deshielo o un desempañado rápido del parabrisas, de los cristales laterales delanteros y de los retrovisores (según el vehículo). Activa automáticamente las funciones de aire acondicionado y deshielo de la luneta trasera.

Presione el botón **10** para apagar el elemento calefactor de la luneta trasera. El testigo situado encima de él se apaga.

**Para salir de esta función**, pulse el botón **2** o **8** o ajuste la velocidad de ventilación girando el mando **1**.

## AIREADORES, CALEFACCIÓN, AIRE ACONDICIONADO

### Modificación del reparto del aire en el habitáculo



64219

laterales delanteros, las rejillas de aire de los pies de los ocupantes.



El flujo de aire se dirige principalmente a los pies de los ocupantes del vehículo y a las rejillas de desempañado del parabrisas.



El caudal de aire es dirigido hacia los aireadores del tablero de mandos y hacia los pies de los ocupantes.



el caudal de aire es dirigido hacia los aireadores del tablero de mandos.

Gire el control **5** para ajustar la distribución de aire deseada. El testigo integrado de la tecla seleccionada se enciende.

Se pueden seleccionar dos posiciones al mismo tiempo.



El caudal de aire es dirigido hacia las rejillas de desempañado del parabrisas y las rejillas de desempañado de los cristales laterales delanteros.



El caudal de aire se reparte entre las rejillas de aire de los cristales

### Puesta en marcha o parada del aire acondicionado



64219

4

En modo automático, el sistema controla la puesta en marcha o la parada del aire acondicionado en función de las condiciones climatológicas exteriores.

Presione el interruptor **4** para encender el aire acondicionado (luz de advertencia arriba encendida) o apagarlo (luz de advertencia arriba apagada).

## AIREADORES, CALEFACCIÓN, AIRE ACONDICIONADO



Algunos botones incluyen una luz indicadora de funcionamiento.

### Deshielo/desempañado de la luneta

4



64219

Presione el botón **10**: el testigo situado encima suyo se enciende. Esta función permite deshelar y desempañar rápidamente la luneta trasera, así como los retrovisores exteriores (si el vehículo está equipado con esta función).

**Para salir de esta función**, pulse de nuevo el botón **10**. En su defecto, el

desempañado se para automáticamente.

### Activado de la recirculación del aire (aislamiento del habitáculo)



64219

Esta función se controla automáticamente, pero puede activarla manualmente. En este caso, el testigo integrado encima en el botón **7** confirma la puesta en marcha.



El desempañado/deshielo sigue siendo prioritario sobre la recirculación del aire.

### Nota:

- Durante el reciclaje, el aire se toma del habitáculo y se recicla sin admisión de aire exterior;
- el reciclaje de aire permite aislarle del ambiente exterior (circulación en zonas contaminadas, etc.);
- alcanzar con mayor eficacia la temperatura deseada en el habitáculo.

### Utilización manual

Presione el botón **7**: el testigo situado encima suyo se enciende.

La utilización prolongada de esta posición puede ocasionar olores debidos a la falta de renovación del aire, así como un empañado de los cristales.

Por lo tanto, se aconseja volver al modo automático pulsando de nuevo el botón **7** cuando la recirculación del aire ya no sea necesaria.

Para salir de esta función, pulse de nuevo el botón **7**.

### Parada de la instalación

Gire el mando **1** hasta la posición "OFF" para detener el sistema. Para arrancarlo, vuelva a girar el mando **1** para ajustar la velocidad de ventilación o pulse el botón **8**.

# AIREADORES, CALEFACCIÓN, AIRE ACONDICIONADO



El funcionamiento del aire acondicionado comporta un incremento del consumo de carburante (deténgalo cuando ya no sea necesario).

## Acondicionador de aire

### Instrucciones de funcionamiento e información

#### Consejos de utilización

En algunos casos, (aire acondicionado parado, reciclaje de aire activado, velocidad de ventilación nula o débil...) se puede constatar la aparición de vaho en los cristales y el parabrisas del vehículo.

Dependiendo del vehículo, si hay condensación, puede utilizar la función **"Clear View" para eliminarla. Para evitar la reaparición de la condensación, el sistema mantiene activada la climatización después de desactivarse la función "Clear View"**.



No introduzca nada en el circuito de ventilación del vehículo (por ejemplo, en caso de mal olor, etc.).

**Existe un riesgo de deterioro o de incendio.**

#### Mantenimiento

Consulte el manual de mantenimiento del vehículo para conocer las periodicidades de control.

#### Consumo de combustible

Es normal que se aprecie un aumento del consumo de carburante (sobre todo en tráfico urbano) durante la utilización del aire acondicionado.

Para los vehículos equipados con aire acondicionado sin modo automático, detenga el sistema cuando ya no lo necesite.

**Consejos para reducir el consumo de carburante y ayudar a proteger el medio ambiente:**

Circule con los aireadores abiertos y con los cristales cerrados.

Si el vehículo ha permanecido estacionado a pleno sol, abra las puertas unos minutos para expulsar el

aire caliente antes de poner el motor en marcha.



Utilice el sistema de climatización con regularidad, incluso en tiempo frío. Enciéndalo durante aproximadamente 5 minutos al menos una vez al mes.

#### Anomalías de funcionamiento

En general, en caso de anomalía de funcionamiento, consulte a un Representante de la marca.

– **Escasa eficacia en lo que respecta al deshielo, desempañado o aire acondicionado.**

Esto puede deberse a la obstrucción del cartucho del filtro del habitáculo.

– **No hay producción de aire frío.**

Compruebe el buen posicionamiento de los mandos y el correcto estado de los fusibles. En caso necesario, detenga el sistema.

#### Presencia de agua bajo el vehículo

Después de que el sistema de aire acondicionado haya estado en uso durante mucho tiempo, es normal que

# AIREADORES, CALEFACCIÓN, AIRE ACONDICIONADO

haya agua debajo del vehículo. Esta agua resulta de la condensación.



**No abra el circuito de fluido refrigerante.** El fluido es peligroso para los ojos y para la piel.

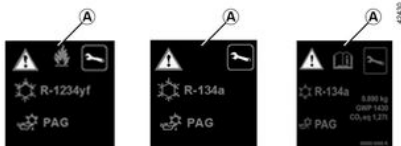

El circuito de fluido refrigerante (algunos de cuyos componentes están sellados herméticamente) puede contener gases fluorados de efecto invernadero.

Según el vehículo, encontrará la siguiente información en la etiqueta **A** pegada dentro del compartimento del motor.

La presencia y la posición de la información de la etiqueta **A** puede variar dependiendo del vehículo.



**No abra el circuito refrigerante.** El fluido es peligroso para los ojos y para la piel.



Antes de efectuar cualquier trabajo en el compartimento del motor, debe quitar el contacto ➔ **112 ➔ 113.**



**Tipo de refrigerante**



**Tipo de aceite en el circuito de climatización**



**Inflamable**



**Consulte el manual de base**



**Mantenimiento**

x,xxx kg

Cantidad de refrigerante en el vehículo.

GWP xxxxx

Potencial de calentamiento global (GWP) (equivalente a CO<sub>2</sub>).

x.xx t equivalente a CO<sub>2</sub>

Peso y equivalente a CO<sub>2</sub>.



## EQUIPAMIENTO MULTIMEDIA



La presencia y el emplazamiento de estos equipamientos dependen del equipamiento multimedia del vehículo.

1. Pantalla multimedia.
2. Toma multimedia (A).
3. Toma de carga (C).
4. Mando bajo volante.
5. Micrófono.
6. Tomas de carga (C).



Consulte el manual del equipo para obtener información sobre su funcionamiento.

### Micrófono 5



### Toma de carga 3 o 6



El puerto USB también permite recargar accesorios con una potencia nominal máxima de 12 vatios (5 voltios) por puerto y que hayan sido homologados por nuestros servicios técnicos.



Conecte sólo accesorios que tengan una potencia máxima de 12 W.

**Riesgo de incendio.**

4

### Toma multimedia 2

Puede utilizar el puerto USB para acceder al contenido multimedia de sus accesorios.

Puede seleccionar la fuente en la pantalla multimedia o utilizando también el mando de la columna de dirección.

## EQUIPAMIENTO MULTIMEDIA

### Mando en el volante 7



En los vehículos equipados, puede utilizar el control de reconocimiento de voz 7.

### Carga por inducción 8



En función del vehículo, la presencia del símbolo 9 indica que la zona 8 se puede usar para cargar su teléfono sin conectarla a un cable de carga.

Para garantizar una carga correcta, coloque el teléfono en la dirección indicada en la zona 8.

Si el teléfono está sujeto a altas temperaturas y sobrecalentamiento durante la carga, es necesario activar el aire acondicionado si el aireador situado en la zona 8 distribuye un flujo de aire enfriado a la zona de carga.

Si desea más información sobre la zona de carga por inducción, consulte el manual del equipamiento multimedia.



### Uso de un teléfono móvil

Les recordamos la necesidad de respetar la legislación en vigor relativa a la utilización de este tipo de aparatos.

# EQUIPAMIENTO INTERIOR

## Elevalunas eléctricos



### Responsabilidad del conductor

No abandone nunca su vehículo con la llave o la tarjeta dentro del mismo dejando en su interior a un niño, un animal o un adulto dependiente, aunque sea por poco tiempo.

Éste podría correr peligro o poner en peligro a otras personas arrancando el motor, accionando los equipamientos como por ejemplo los elevalunas o incluso bloquear las puertas. En caso de aplastar una parte del cuerpo, invierta inmediatamente el recorrido del cristal pulsando el interruptor concernido.

**Existe el riesgo de graves lesiones**

### Desde el asiento del conductor



Los elevalunas eléctricos funcionan con el contacto puesto.

Pulse o tire del contactor de un cristal para bajarlo o subirlo hasta la altura deseada.

Utilice el interruptor **1** para la ventanilla del conductor, el interruptor **2** para la ventanilla del pasajero delantero y los interruptores **3** y **5** para las ventanillas del pasajero trasero.



### Seguridad de los ocupantes de las plazas traseras

El conductor puede inhibir el funcionamiento de los elevalunas eléctricos traseros pulsando el botón **4**.



Al cerrar las ventanillas, asegúrese de que ninguna parte de su cuerpo (brazo, mano, etc.) quede fuera del vehículo.

**Existe el riesgo de graves lesiones**

**Nota:** si el cristal detecta resistencia durante el cierre (por ejemplo, una rama de árbol, etc.), se detiene y retrocede unos centímetros.

## EQUIPAMIENTO INTERIOR

Desde el asiento del pasajero delantero



Active el interruptor **6**.

En el asiento trasero del pasajero



Active el interruptor **7**.

**Nota:** las ventanillas traseras no se abren completamente.



Evite colocar objetos apoyado en un cristal entreabierto: se puede dañar el elevavinas.

### Modo impulsional

Este modo se añade al funcionamiento de los elevavinas eléctricos, descrito anteriormente.

Para abrir o cerrar completamente la ventanilla, tire del interruptor de la ventanilla todo lo que pueda. Si vuelve a pulsar el interruptor, se interrumpirá el movimiento de la ventanilla.

### Imposible hacer funcionar el elevavinas eléctrico impulsional

El elevavinas eléctrico de un solo toque está equipado con una protección contra el sobrecalentamiento: si pulsa el interruptor del elevavinas demasiadas veces en pocos minutos, entrará en modo de protección (bloqueo del elevavinas).

Puede:

- utilizar el interruptor del elevavinas eléctrico de forma breve y con intervalos de aproximadamente 30 segundos;
- con el motor en marcha, el cristal se desbloqueará después de aproximadamente 20 minutos de inactividad del interruptor del elevavinas eléctrico.

**Nota:** si el cristal detecta resistencia durante el cierre (por ejemplo, una rama de árbol, etc.), se detiene y retrocede unos centímetros.

# EQUIPAMIENTO INTERIOR

## Iluminación interior

### Luces de lectura y cortesía



Si se presiona el interruptor **1** se habilitará:

- una iluminación permanente;
- Las luces se encienden cuando se abre una de las puertas delanteras o, según el modelo de vehículo, una de las cuatro puertas. No se apagan hasta que las puertas concernidas estén correctamente cerradas;
- un apagado permanente.

### Luz de lectura trasera



(según el vehículo)

Si se presiona el interruptor **2** se habilitará:

- una iluminación permanente;
- Las luces se encienden cuando se abre una de las puertas delanteras o, según el modelo de vehículo, una de las cuatro puertas. No se apagan hasta que las puertas concernidas estén correctamente cerradas;
- un apagado permanente.



### Automatismos de funcionamiento de la iluminación interior

(según el vehículo)

- Si se desbloquean las puertas a distancia, la iluminación interior permanecerá encendida durante unos 30 segundos.
- Si se deja una puerta abierta (o mal cerrada), la iluminación permanecerá encendida entre uno y tres minutos aproximadamente.
- Si todas las puertas están cerradas al conectar el encendido, la iluminación interior se atenuará gradualmente.

## EQUIPAMIENTO INTERIOR

### Iluminador del maletero 3

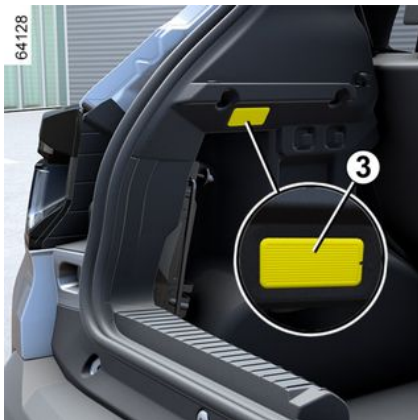

La luz **3** se enciende al abrir el maletero.

### Luz de guantera 4



El iluminador **4** se enciende al abrir la portezuela.

### Parasol, espejo, asidero

#### Parasol 1 y 2



Baje el parasol **1** o **2** en el parabrisas o suéltelo y gírelo en el cristal lateral.



Asegúrese de que la cubierta del espejo de cortesía del parasol esté cerrada cuando

conduzca.

**Riesgo de lesiones.**

## EQUIPAMIENTO INTERIOR

### Espejos de cortesía 3



Los parasoles están equipados con un espejo de cortesía.

Levantar la tapa **4**. Según el vehículo, la luz **5** se encenderá automáticamente.

### Empuñadura de sujeción 6



Sirve para sujetarse mientras se circula.

No la utilice para subir a bordo del vehículo o para bajarse de él.

### Toma de accesorios 1



La toma se ha habilitado para conectar accesorios homologados por nuestro departamento técnico.



Conecte solamente accesorios que tengan un requisito de potencia máxima de 120 W (tensión de 12 V).

**Riesgo de incendio.**

# COMPARTIMENTOS, DISTRIBUCIÓN EN EL HABITÁCULO

## Guantera



Para abrirlo, tire de la palanca **1**.



El espacio para los pies del conductor debe mantenerse libre de objetos, ya que al frenar bruscamente pueden deslizarse debajo de los pedales e impedir que se usen.

## Compartimento de puertas 2



No coloque objetos duros, pesados o afilados en el compartimento portaobjetos "abierto", ya que pueden caer sobre los ocupantes al circular por curvas, al frenar bruscamente o al accionarse airbags.

## Compartimento o zona de carga por inducción 3



Si desea más información sobre la zona de carga por inducción, consulte el manual del equipamiento multimedia.

## Posavasos 4

Puede albergar un cenicero, latas de bebidas, etc.



## COMPARTIMENTOS, DISTRIBUCIÓN EN EL HABITÁCULO



Al tomar una curva, al acelerar o frenar, tenga cuidado de que el líquido contenido en el

recipiente depositado en el posavasos no se desborde.

**Riesgo de lesiones en caso de que se derrame líquido caliente.**

### Bolsillo en el asiento delantero

5



(según el vehículo)

### Compartimento de almacenamiento en el reposabrazos central 6

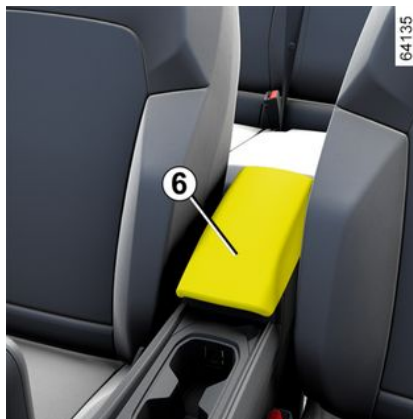

Levante la tapa 7 del reposabrazos central.



### Ganchos para bolsas 8



4

# COMPARTIMENTOS, DISTRIBUCIÓN EN EL HABITÁCULO

Peso máximo por gancho: 5 kg.

4

# TRANSPORTE DE OBJETOS

## Portón

### Para abrir



### Para abrir

Con las puertas desbloqueadas, pulse el botón **1** y levante el capó.

Dependiendo del vehículo, presione el botón **2** (en la llave o tarjeta) y levante el capó.

**Nota:** Asegúrese de que haya suficiente espacio a su alrededor para permitir que el capó funcione antes de abrirlo.



**Nota:** En condiciones meteorológicas muy frías, es posible que no funcione la apertura automática si las juntas del capó estuviesen congeladas.

**i** Durante la apertura o cierre del capó, vigile que no haya nada que interfiera con la maniobra.



Por motivos de seguridad, las maniobras de apertura/cierre deberán realizarse siempre con el vehículo parado.  
**Riesgo de lesiones.**



Asegúrese de que no haya nadie cerca de las partes en movimiento.  
**Riesgo de lesiones.**

### Para cerrar



## TRANSPORTE DE OBJETOS

Baje el portón del maletero, utilizando primero la manecilla interna **3**, si está instalada en el vehículo.



Está prohibido montar un portaequipajes de cualquier tipo (soporte para bicicletas, portaequipajes, etc.) en la puerta del maletero. Si desea instalar un portaequipajes en su vehículo, póngase en contacto con un representante de la marca.

### Distribución del maletero

#### Bandeja portaobjetos trasera



#### Extracción

Suelte los dos cables **1** (a los lados de la puerta del maletero).



Levante ligeramente la bandeja **2** y tire de ella hacia usted.

Para montarla, proceda en sentido inverso a la extracción.



No coloque objetos pesados o duros sobre la bandeja. En caso de frenazo brusco o de accidente, pueden poner en peligro a los ocupantes del vehículo.

# TRANSPORTE DE OBJETOS

## Ganchos de amarre

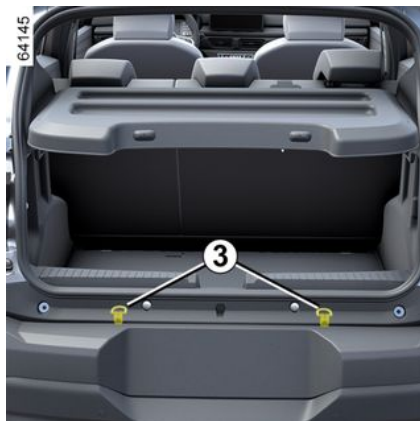

Los puntos de anclaje **3** situados en el maletero pueden utilizarse para sujetar la carga.

**i** Coloque los objetos transportados de tal forma que los más pesados siempre estén apoyados contra el respaldo de la banqueta trasera.



Coloque siempre los objetos más pesados directamente sobre el suelo. Utilice, si el vehículo está equipado con ellos, los ganchos de amarre situados en el suelo del maletero. La carga debe colocarse de tal forma que ningún objeto pueda proyectarse hacia delante en caso de frenazo brusco. Abroche los cinturones de seguridad de las plazas traseras incluso si no hay ocupantes.

## Transporte de objetos en el maletero

Al transportar objetos, asegúrese de que los más grandes estén presionados contra:

**A**



Los respaldos de los asientos traseros, para cargas normales (por ejemplo **A**);

**B**



## TRANSPORTE DE OBJETOS

Los asientos delanteros cuando los respaldos de los asientos traseros están abatidos (por ejemplo, **B**)

Coloque siempre los objetos más pesados directamente sobre el suelo.

Coloque siempre los objetos transportados de tal forma que los más pesados estén apoyados contra el respaldo de la banqueta trasera.

4

### Enganche de remolque

**i** Carga admitida sobre la bola de remolque, peso máximo del remolque con freno y sin freno → 281.

#### Selección e instalación del sistema de remolcado

Peso máximo admisible del sistema de remolcado: 23 kg.

No está permitido instalar un dispositivo de remolque mecánico (bola, gancho, etc.) que se pueda quitar y que sea retráctil si no se puede quitar o reposicionar fácilmente cuando no se usa.

Para el montaje del enganche de remolque y para las condiciones de utilización, consulte el manual de montaje del fabricante.

Se aconseja guardar este manual con el resto de los documentos del lote de a bordo.

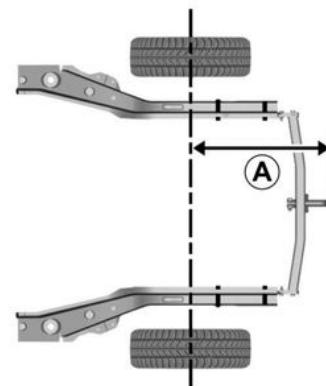

64150

**A = 781 mm máximo**

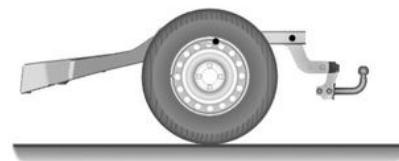

64151

# TRANSPORTE DE OBJETOS

**i** Los dispositivos de remolcado no deben ocultar ningún elemento de iluminación ni la placa de matrícula cuando no se utilicen. Los dispositivos de remolcado mecánico (bola, gancho, etc.) que pueden desmontarse sin herramientas y los objetos retráctiles se deben retirar o cambiar de posición cuando no se utilicen. En todos los casos, deberá cumplir la normativa vigente en el país en el que se encuentre.

## Barras de techo modulares

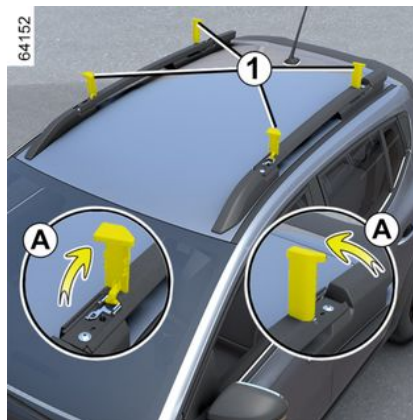

Si el vehículo dispone del equipo, este dispositivo le permite colocar las barras de techo tanto en posición longitudinal como transversal.

### Para poner las barras en posición transversal:

- suelte los componentes giratorios **1** y colóquelos en posición vertical (movimiento **A**);
- afloje los tornillos **2** con la llave dinamométrica **7** (consulte las páginas siguientes), situada en la guantera;

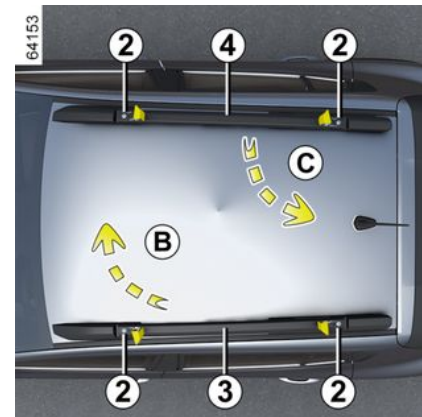

– levante las barras **3** y **4** y encájelas en posición transversal **5**. Para ello, coloque la barra **3** (movimiento **B**) en la posición delantera y, a continuación, coloque la barra **4** (movimiento **C**) en la posición trasera.

## TRANSPORTE DE OBJETOS

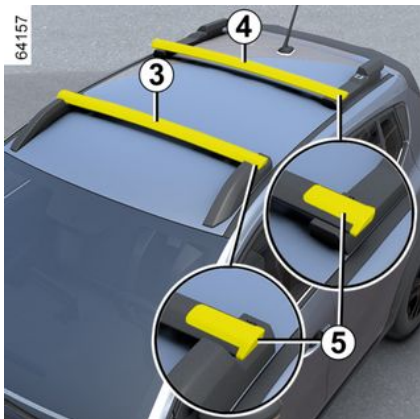

**Nota:** asegúrese de que las barras **3** y **4** queden colocadas correctamente respetando la dirección que se muestra en cada marca **6** situada en las fijaciones de cada extremo de las barras.



**Carga máxima admisible en el portaequipajes**  
→ 281.

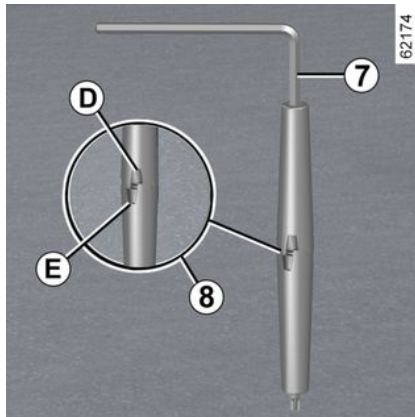
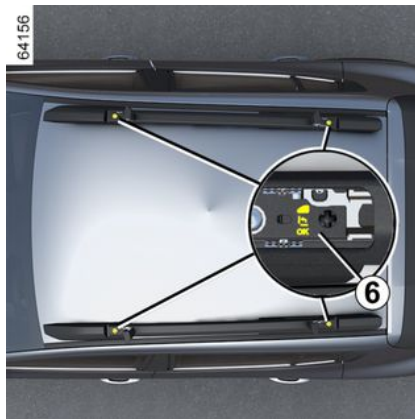

– utilice la herramienta **7** para apretar los tornillos **2**: las marcas **D** y **E**

ubicadas en la herramienta no deben estar alineadas (marca **8**);  
– apriete los tornillos **2** tanto como sea posible utilizando la herramienta **7**, hasta que las marcas **D** y **E** situadas en la herramienta **7** queden alineadas (marca **9**);  
– vuelva a fijar los componentes giratorios **1**.

**Nota:** las barras **3** y **4** no son intercambiables.

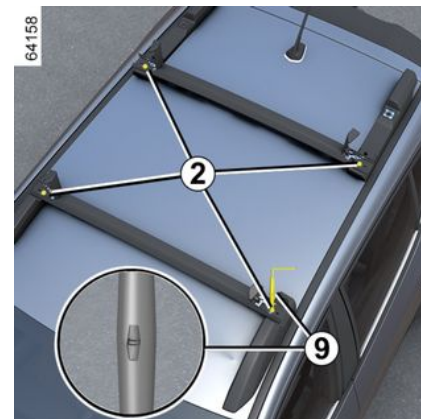



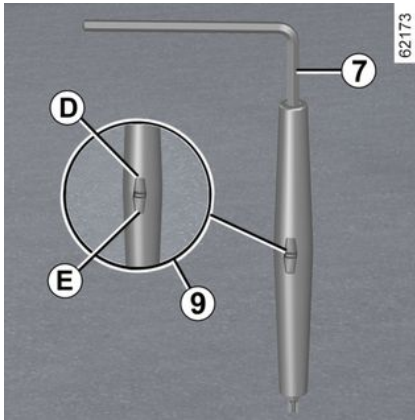

# TRANSPORTE DE OBJETOS



 Está estrictamente prohibido colocar las barras de techo en la posición transversal (posición de transporte) cuando el vehículo pasa por un tren de lavado que contenga cepillos de rodillo.

 Asegúrese de que las dos barras de techo modulares queden colocadas y bloqueadas correctamente.

 **Barras de techo en posición transversal**  
La velocidad máxima no debe superar los 130 km/h.

 Cuando no utilice las barras en posición transversal, vuelva a colocarlas en posición longitudinal para optimizar el consumo de combustible y evitar el ruido del aire.

 En caso de pérdida, póngase en contacto con un representante de la marca para que le proporcione los tornillos **2** y la herramienta **7**.



Las barras de techo modulares son montadas y homologadas en origen por nuestro Departamento Técnico.  
Están provistos de los pernos **2** y la herramienta **7**. Deben usarse solo para sujetar las barras de techo al vehículo.



Asegúrese de que los objetos o accesorios (portabicicletas, portaequipajes, etc.) instalados en las barras de techo modulares estén correctamente colocados, bien distribuidos y asegurados.

## Precauciones de utilización

### Funcionamiento de la puerta del maletero

Antes de abrir la puerta del maletero, compruebe que los objetos y/o accesorios (portabicicletas, portaequipajes, etc.) instalados en las barras del techo estén correctamente

## TRANSPORTE DE OBJETOS

colocados y asegurados y no obstaculicen su apertura.



Está prohibido montar un portaequipajes de cualquier tipo (soporte para bicicletas, portaequipajes, etc.) en la puerta del maletero. Si desea instalar un portaequipajes en su vehículo, póngase en contacto con un representante de la marca.

4

# ACCESO AL MOTOR, NIVELES

## Capó Motor



Para abrir el capó, abra una puerta y tire de la empuñadura **1**, situada en el lado izquierdo del salpicadero.



Quite el contacto antes de efectuar cualquier operación en el compartimento del motor

→ 112 → 113.



Al realizar intervenciones cerca del motor, tenga en cuenta que éste puede estar caliente. Además, el ventilador puede ponerse en marcha en cualquier momento. El símbolo



que figura en el compartimento del motor se lo recuerda.

**Riesgo de lesiones.**



En las intervenciones bajo el capó del motor, asegúrese de que la palanca del limpiaparabrisas esté en la posición de parada.

**Riesgo de lesiones.**



Desactive la función de arranque remoto del motor o la programación de arranque del motor antes de abrir el capó del motor y mientras permanezca abierto.

**Riesgo de quemaduras o de lesiones graves.**



No apoyarse sobre el capó porque se corre el riesgo de que se cierre accidentalmente.

## ACCESO AL MOTOR, NIVELES

### Desbloqueo de la seguridad del capó del motor

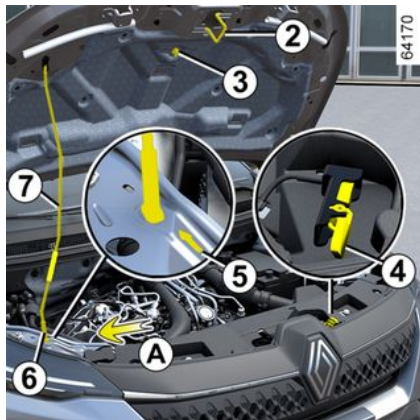

Para desbloquear, levante ligeramente el capó y empuje la lengüeta **4** en el sentido de la flecha **A** para liberar el gancho **2**.

### Apertura del capó

Levantar el capó y soltar la varilla **7 de los** soportes **3**. Por su seguridad, colóquela en la posición **6** indicada por la marca **5**.

### Cierre del capó

Compruebe que no se ha olvidado nada en el compartimento del motor.

Para cerrar el capó, vuelva a colocarlo en el centro, sustituya el **soporte 7** en el alojamiento **3**, **luego baje el capó hasta unos 30 cm por encima de la posición cerrada** y suéltelo. Se bloqueará por sí mismo por efecto de su peso.



Asegúrese de que el capó del motor queda bien cerrado. Comprobar que nada impida el anclaje del cierre (gravilla, trapo...).



Tras cualquier intervención en el compartimento del motor, asegúrese de no dejar nada olvidado (trapos, herramientas, etcétera). En otro caso, pueden dañar el motor o provocar un incendio.



Si ha sufrido un choque, aunque sea leve contra la calandra o el capó, diríjase a un Representante de la marca lo antes posible para que revise el sistema de cierre del capó.

### Aceite motor

#### Vista general

Un motor consume normalmente aceite para el engrase y la refrigeración de las piezas en movimiento y es normal, a veces, añadir aceite entre dos cambios.

Sin embargo, si después del período de rodaje los aumentos de aceite son superiores a 0,5 litros por 1000 km después del período de rodaje.

**Frecuencia de las comprobaciones del nivel de aceite: compruebe el nivel de aceite a lo largo del tiempo, y siempre antes de un viaje, para evitar el riesgo de dañar el motor.**

#### Lectura del nivel de aceite

La lectura debe hacerse sobre un suelo horizontal y tras una parada prolongada del motor.

## ACCESO AL MOTOR, NIVELES

Para conocer el nivel de aceite exacto y asegurarse de que no se supera el nivel máximo (riesgo de que se rompa el motor), es imperativo utilizar la varilla.

La pantalla en el cuadro de instrumentos alerta únicamente cuando el nivel de aceite está al mínimo.

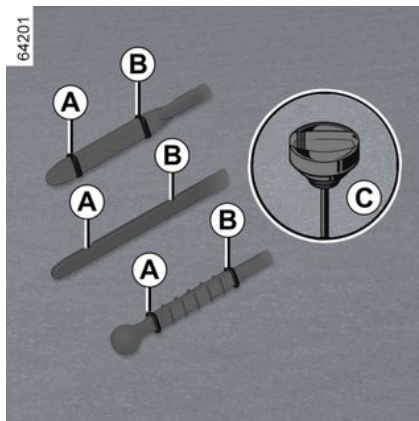

- saque la varilla y límpiela con un paño limpio y que no suelte pelusas;
- introduzca la varilla hasta el tope (para los vehículos equipados con tapón-medidor **C**, apriete completamente el tapón);
- saque la varilla de nuevo;

– compruebe el nivel: nunca debe quedar debajo de la marca "MINI" **A** ni por encima de la marca "MAXI" **B**.

Después de completar la operación, inserte la varilla medidora hasta el límite o enrosque el "tapón medidor" hasta el final.



Utilice un embudo o proteja la boca de llenado para evitar que se produzcan

salpicaduras del aceite del motor sobre un componente caliente del compartimento del motor u otros elementos sensibles (p. ej.; componentes eléctricos).

**Riesgo de incendio.**



**Superación del nivel máximo de aceite del motor**

No se debe superar en ningún caso el nivel máximo de llenado **B**, ya que podría dañarse el motor y el sistema anticontaminación. Si el nivel de aceite excede el nivel máximo, **no arranque el vehículo**. Consulte al Representante de la marca.



Quite el contacto antes de efectuar cualquier operación en el compartimento del motor

→ 112 → 113.

## ACCESO AL MOTOR, NIVELES

### Llenado, rellenado y drenaje

#### Añadido/llenado



1.6 16v



1.0 TCe

El vehículo debe estar situado sobre un suelo horizontal, con el motor parado y frío (por ejemplo: antes de realizar el primer arranque del día).



Quite el contacto antes de efectuar cualquier operación en el compartimento del motor  
➔ 112 ➔ 113.



No supere el nivel **"MAXI"** y recuerde volver a colocar el tapón **1** y la varilla **2**.

- Afloje el tapón **1**.
- restablezca el nivel (para su información, la capacidad de aceite entre las marcas "MINI" y "MAXI" de la varilla **2** es de entre 1,5 y 2 litros, según el motor);
- espere unos 20 minutos para permitir que escurra el aceite;
- verifique el nivel de aceite mediante la varilla **2** (como se ha explicado anteriormente).

Después de comprobar el nivel, introduzca la varilla hasta el tope o apriete completamente el tapón.



#### Superación del nivel máximo de aceite del motor

No se debe superar nunca el nivel máximo de llenado: existe el riesgo de dañar el motor y el catalizador.

Si se supera el nivel máximo **no arranque su vehículo** y contacte con un Representante de la marca.



#### Rellenar el aceite del motor

Utilice un embudo o proteja la boca de llenado para evitar que se produzcan salpicaduras del aceite del motor sobre un componente caliente del compartimento del motor u otros elementos sensibles (p. ej.; componentes eléctricos).

**Riesgo de incendio.**

#### Cambio de aceite

**Intervalos:** consulte el manual de mantenimiento del vehículo.

## ACCESO AL MOTOR, NIVELES

### Capacidad del cambio de aceite

Consulte el manual de mantenimiento de su vehículo o consulte a un Taller Autorizado.

Compruebe siempre el nivel de aceite del motor con la varilla como se ha explicado anteriormente (no debe quedar nunca por debajo del mínimo ni por encima del máximo de la varilla).

### Calidad del aceite motor

Consulte el manual de mantenimiento de su vehículo



En caso de descenso anormal o repetido del nivel, consulte a un Taller Autorizado.



No haga funcionar el motor en un lugar cerrado: los gases de escape son tóxicos.



En las intervenciones bajo el capó del motor, asegúrese de que la palanca del limpiaparabrisas esté en la posición de parada.

**Riesgo de lesiones.**



**Cambio de aceite:** si cambia el aceite con el motor caliente, preste atención, ya que existen riesgos de quemaduras debidas a los derrames de aceite.



Al realizar intervenciones cerca del motor, tenga en cuenta que éste puede estar caliente. Además, el ventilador puede ponerse en marcha en cualquier momento. El símbolo



que figura en el compartimento del motor se lo recuerda.

**Riesgo de lesiones.**



**Rellene el aceite o controle el nivel de aceite:** cuando rellene o compruebe el nivel de aceite, tenga cuidado y preste atención para que no se derrame aceite sobre los componentes del motor.

No olvide cerrar firmemente el tapón y volver a colocar la varilla en su lugar para evitar que salpique aceite a los componentes calientes del motor.

**Riesgo de incendio.**

## ACCESO AL MOTOR, NIVELES

### Líquido de refrigeración



Con el motor apagado y el vehículo aparcado en un suelo horizontal, el nivel **en frío** debe situarse entre las marcas "MINI" y "MAXI" que se indican en la boquilla **1**.

Complete este nivel **en frío** antes de que llegue a la marca "MINI".

#### **Periodicidad del control de nivel**

**Verifique regularmente el nivel del líquido de refrigeración** (el motor puede sufrir graves deterioros por falta de líquido de refrigeración).

Si es necesario añadir, utilice exclusivamente los productos homologados por los Servicios Técnicos que le aseguran:

- protección anticongelante;
- protección anticorrosión del circuito de refrigeración.

**Nota:** Para un vehículo nuevo en la fase de rodaje: el nivel de líquido puede estar por encima de la marca "MAXI" del depósito, para descender después entre los niveles "MINI" y "MAXI". Esto no presenta ningún riesgo.

#### **Frecuencia de sustitución**

Consulte el manual de mantenimiento de su vehículo



No debe realizarse ninguna intervención en el circuito de refrigeración cuando el motor está caliente.

**Hay riesgo de quemaduras.**



En caso de descenso anormal o repetido del nivel, consulte a su representante de la marca.



Al realizar intervenciones cerca del motor, tenga en cuenta que éste puede estar caliente. Además, el ventilador puede ponerse en marcha en cualquier momento. El símbolo



que figura en el compartimento del motor se lo recuerda.

**Riesgo de lesiones.**



# ACCESO AL MOTOR, NIVELES

## Niveles, filtros

### Líquido de frenos



Debe controlarse a menudo y, en todo caso, cada vez que note cualquier diferencia, por pequeña que sea, de la eficacia del frenado.

El nivel debe controlarse con el motor apagado y con el vehículo en un suelo horizontal.



Quite el contacto antes de efectuar cualquier operación en el compartimento del motor

→ 112 → 113.

### Nivel

Normalmente, el nivel baja a medida que se desgastan las pastillas de freno, pero nunca debe descender por debajo del nivel de advertencia "MINI" que aparece en el depósito de líquido de frenos **1**.



En las intervenciones bajo el capó del motor, asegúrese de que la palanca del limpiaparabrisas esté en la posición de parada.

**Riesgo de lesiones.**

### Llenado

Toda intervención en el circuito hidráulico debe originar la sustitución del líquido por un especialista.

Utilice únicamente líquidos aprobados por la Asistencia Técnica, y en un recipiente sellado.

### Frecuencia de sustitución

Consulte el manual de mantenimiento de su vehículo



Póngase en contacto inmediatamente con un taller autorizado si el nivel desciende de forma anormal o repetida.

### Lavaparabrisas



### Rellenar

Con el contacto apagado, retire el tapón **2**. Llene hasta ver el líquido y vuelva a poner el tapón.

Este depósito alimenta los lavacristales delantero y trasero, si el vehículo está equipado con ellos.

## ACCESO AL MOTOR, NIVELES

**Nota:** comprobar periódicamente el nivel del depósito y añadir nivel de líquido si es necesario antes de viajar.

**Líquido:** producto lavaparabrisas (producto anticongelante en invierno). Utilice los productos recomendados por un representante de la marca.

**Surtidores:** para regular la altura de los surtidores del lavacristales del parabrisas, utilice por ejemplo una aguja o similar.

5



Quite el contacto antes de efectuar cualquier operación en el compartimento del motor

→ 112 → 113.



En las intervenciones bajo el capó del motor, asegúrese de que la palanca del

limpiaparabrisas esté en la posición de parada.

**Riesgo de lesiones.**



Al realizar intervenciones cerca del motor, tenga en cuenta que éste puede estar caliente. Además, el ventilador puede ponerse en marcha en cualquier momento. El símbolo



que figura en el compartimento del motor se lo recuerda.

**Riesgo de lesiones.**

### Filtros

Los filtros (p. ej., filtro de aire, filtro del habitáculo, etc.) se sustituyen durante el mantenimiento programado de su vehículo

**Periodicidad de la sustitución de los componentes filtrantes:** consulte el documento de mantenimiento de su vehículo.

### Filtro del habitáculo

Si su vehículo no está equipado en origen de un filtro del habitáculo, se puede instalar uno con posterioridad.

Consulte a un Representante de la marca



En las intervenciones bajo el capó del motor, asegúrese de que la palanca del limpiaparabrisas esté en la posición de parada.

**Riesgo de lesiones.**



Al realizar intervenciones cerca del motor, tenga en cuenta que éste puede estar caliente. Además, el ventilador puede ponerse en marcha en cualquier momento. El testigo



situado en el compartimento del motor así lo recuerda.

**Riesgo de lesiones.**

## BATERÍA:



La batería **1** no necesita mantenimiento. **No debe abrirla o añadir ningún líquido.**



Maneje la batería con precaución, ya que contiene ácido sulfúrico que no debe entrar en contacto con los ojos o con la piel. Si esto ocurriese, lave con agua abundante y si fuera necesario consulte a un médico. Mantenga las llamas, puntos incandescentes o chispas alejados de la batería hay riesgo de explosión.

El estado de carga de la batería puede disminuir, sobre todo si utiliza el vehículo:

- para trayectos cortos;
- para conducir en zonas urbanas;
- cuando hace frío.
- tras un uso prolongado de dispositivos consumidores de energía (radio, etc.) con el motor parado.



Corte el contacto antes de realizar cualquier intervención en el compartimento del motor.

## Cambio de la batería



Por su seguridad y por el buen funcionamiento de los equipamientos eléctricos del vehículo (luces, limpias, ABS, etc.), todas las intervenciones en la batería (desmontaje, desconexión, etc.) deben ser efectuadas especialista.

### **Riesgo de quemaduras o choques eléctricos graves.**

Siga los intervalos de sustitución establecidos en el manual de mantenimiento (no los exceda). La batería es de un tipo específico. Asegúrese de reemplazarlo por uno del mismo tipo. Consulte al Representante de la marca.

## BATERÍA:



Al realizar intervenciones cerca del motor, tenga en cuenta que éste puede estar caliente. Además, el ventilador puede ponerse en marcha en cualquier momento. El símbolo



que figura en el compartimento del motor se lo recuerda.

**Riesgo de lesiones.**



### Etiqueta A

Respete las indicaciones que figuran en la batería:

- 2 Prohibido fumar y acercar llamas.
- 3 Protección ocular obligatoria;
- 4 Mantener alejado de los niños.
- 5 Materiales explosivos.
- 6 Consulte el manual.
- 7 Sustancias corrosivas.



# LIMPIEZA

## Mantenimiento de la carrocería

Un vehículo con un buen mantenimiento podrá conservarse durante más tiempo. Por lo tanto, se aconseja limpiar el exterior del vehículo periódicamente.

Su vehículo disfruta de técnicas anticorrosión avanzadas. Aunque varios factores ambientales pueden afectarles.

### Agentes atmosféricos corrosivos

- contaminación atmosférica (ciudades y zonas industriales),
- salinidad de la atmósfera (zonas marítimas, sobre todo en tiempo cálido),
- condiciones climatológicas estacionales e higrométricas (sal esparcida en la calzada durante el invierno, agua para limpieza de calles...).

### Incidentes de circulación

#### Acciones abrasivas

Polvo atmosférico, arena, barro, gravillas proyectadas por otros vehículos...

Es preciso tomar unas precauciones mínimas para garantizar su seguridad ante estos riesgos.

## Lo que hay que hacer

Lave frecuentemente su vehículo, con el **motor parado**, con los jabones seleccionados por nuestros servicios técnicos (nunca con productos abrasivos). Aclare con un chorro de agua abundante:

- la resina que cae de los árboles o la polución industrial;
- el barro, que forma amalgamas húmedas en los pasos de rueda y en los bajos de la carrocería;
- **los excrementos de los pájaros, que producen una reacción química con la pintura, lo que provoca una acción descolorante rápida, que puede incluso llegar a desconchar la pintura;**

Es **imperativo** limpiar inmediatamente el vehículo para eliminar estas manchas, ya que después es imposible hacerlas desaparecer con un lustrado;

- la sal, sobre todo los pasos de rueda y los bajos de la carrocería, después de circular por regiones donde se han esparcido productos químicos.

Retire con regularidad los restos vegetales (resina, hojas, etc.) del vehículo.

Respete las leyes locales en lo que concierne al lavado de los vehículos

(ej.: no lavar su vehículo en la vía pública).

Respete la distancia entre vehículos en caso de que se circule por una carretera con gravilla para evitar que se dañe la pintura.

Repare tan pronto como sea posible los desconchones de la pintura, para evitar la corrosión.

Su vehículo se beneficia de una garantía anticorrosión. Recuerde visitar su taller autorizado periódicamente. Consulte la información sobre la garantía y el mantenimiento.

Si es necesario limpiar los elementos mecánicos, bisagras, etc., debe protegerlos de nuevo con un pulverizador homologado por nuestro servicio técnico.



Hemos seleccionado productos especiales para el cuidado de su vehículo, disponibles en los concesionarios autorizados.

## Lo que no hay que hacer

Lavar el vehículo a pleno sol o cuando hiele.

## LIMPIEZA

Rascar el barro o la suciedad para quitarlos, sin empararlos previamente.

Dejar que se acumule la suciedad exterior.

Dejar que el óxido se extienda a partir de desconchones accidentales.

Quitar las manchas utilizando disolventes no recomendados por nuestros Servicios Técnicos que puedan afectar a la pintura.

Viajar en condiciones de nieve y barro sin lavar el vehículo y, particularmente, los pasos de rueda y los bajos de la carrocería.



Desengrasar o limpiar con aparatos de limpieza de alta presión o pulverizando productos no homologados por nuestros Servicios Técnicos:

- elementos mecánicos (p. ej.: compartimento del motor);
- las ruedas (p. ej. componentes del sistema de frenado, como los estribos de freno);
- debajo del vehículo;
- piezas con bisagras (p. ej.: interior de las puertas);
- plásticos exteriores pintados (p. ej.: paragolpes).

Podría provocar oxidaciones o dar lugar a un mal funcionamiento.

### Particularidad de los vehículos con pintura mate

Este tipo de pintura requiere tomar ciertas precauciones.

#### Lo que hay que hacer:

Lave el vehículo a mano con agua abundante con ayuda de un paño o esponja suave...

#### Lo que no hay que hacer

Utilizar productos con base de cera (lustrado).

Frote de manera intensiva.

Limpiar el vehículo en un túnel de lavado.

Pegar adhesivos en la pintura (riesgo de marcas).



lavar el vehículo con un aparato de alta presión;

### Limpieza del vehículo por un túnel de lavado.

Devolver la palanca del limpiaparabrisas a la posición de reposo ➔ 103. Revise la fijación de los accesorios exteriores, faros adicionales y retrovisores, y fije con

una cinta adhesiva las escobillas del limpiaparabrisas.

Quite el el mástil de la antena de la radio si el vehículo está equipado.

Recuerde retirar el adhesivo y colocar la antena una vez terminado el lavado.

### Limpieza de faros, captadores y cámaras

Emplee un paño suave o de algodón.

Si esto fuera insuficiente, humedézcalos ligeramente con agua jabonosa, y después aclare con un paño suave o un algodón.

Termine por limpiar cuidadosamente con un paño seco y suave.

**No utilizar productos de limpieza a base de alcohol ni herramientas como rascadores .**

### Mantenimiento de los guarnecidos interiores

Un vehículo con un buen mantenimiento podrá conservarse durante más tiempo. Por lo tanto, se aconseja limpiar el interior del vehículo periódicamente.

Las manchas deben tratarse siempre rápidamente.

Sea cual sea la causa de la mancha, utilice **agua fría (o tibia) con jabón natural.**

# LIMPIEZA

**Está prohibido utilizar detergentes (lavavajillas, detergentes en polvo o a base de alcohol, etc.).**

Emplee un paño suave.

Aclare y absorba el sobrante.

## Pantalla multimedia

El mantenimiento de la pantalla podría depender del tipo de equipamiento multimedia. Para obtener más información, vea las instrucciones del sistema multimedia.

## Cristales de instrumentos

(ej.: cuadro de instrumentos, reloj, visualizador de temperatura exterior, pantalla de la radio, etc.)

Emplee un paño suave o de algodón.

Si no fuera suficiente, emplee un paño suave (o de algodón) ligeramente empapado en agua jabonosa y después aclare con un paño suave o de algodón humedecido.

Termine por limpiar **cuidadosamente** con un paño seco y suave.

**No utilice productos a base de alcohol o aerosoles de fluidos en la zona.**

## Cinturones de seguridad

Deben mantenerse limpios.

Emplee los productos seleccionados por nuestros servicios técnicos (distribuidores de la marca) o aplique agua jabonosa templada con una esponja y, a continuación, seque con un paño seco.

**Se desaconseja el empleo de detergentes o tintes para la limpieza.**

## Tapicería (asientos, revestimiento de las puertas, etc.)

Aspire **periódicamente** la tapicería.

### Manchas líquidas

Utilice agua jabonosa.

Absorba o presione ligeramente (sin frotar nunca) con ayuda de un paño suave; aclare y absorba el agua sobrante.

### Mancha sólida o pastosa

Retire **inmediatamente** y con cuidado el exceso de materia sólida o pastosa con una espátula (yendo desde los bordes hacia el centro para no extender la mancha).

En caso de manchas líquidas, limpie como se indica.

### En el caso especial de caramelos o chicles

Coloque un hielo sobre la mancha para endurecerla y, a continuación,

proceda como se indica en el caso de las manchas sólidas.



Consulte con el Representante de la marca si alguno de los consejos de mantenimiento del interior o su resultado no fueran satisfactorios.

## Desmontaje y montaje de los equipamientos móviles originales del vehículo

Si tiene que desmontar equipos para limpiar el compartimento (por ejemplo, alfombrillas), asegúrese siempre de volver a colocarlos correctamente (la alfombrilla del conductor debe colocarse delante del asiento del conductor) y de fijarlos utilizando los componentes suministrados con el equipo (por ejemplo, la alfombrilla del conductor debe fijarse siempre utilizando los componentes de montaje preequipados).

Con el vehículo detenido, compruebe siempre que nada entorpecerá la conducción (ningún obstáculo que impida pisar los pedales, enganche del pie en la alfombrilla, etc.).

# LIMPIEZA

## Lo que no hay que hacer

Colocar objetos como ambientadores y difusores de perfume a la altura de los aireadores, porque podrían dañar el guarnecido del tablero de mandos.

Utilizar equipos de limpieza de alta presión o de pulverización en el interior del habitáculo:



si no se toman precauciones, podría verse perjudicado, entre otras cosas, el buen funcionamiento de los componentes eléctricos o electrónicos presentes en el vehículo.

5



# NEUMÁTICOS

## Neumáticos

### Seguridad neumáticos: ruedas

Los neumáticos constituyen el único contacto entre el vehículo y la carretera, es por ello esencial mantenerlos en buen estado.

Debe atenderse imperativamente a las reglas locales previstas por el código de la circulación.

### Mantenimiento de los neumáticos



Los neumáticos deben estar en buen estado y sus dibujos deben presentar un relieve suficiente; los neumáticos homologados por nuestros servicios técnicos incluyen testigos de desgaste

**1** compuestos por **salientes-testigo ubicados en la banda de rodadura.**

Cuando las bandas de rodadura se desgastan hasta el nivel de los indicadores, **estos se hacen visibles**  
**2. Entonces será necesario sustituir los neumáticos, ya que la profundidad de la banda de rodadura es como máximo de 1,6 mm, lo que podría provocar una mala adherencia en superficies mojadas.**

Un vehículo excesivamente cargado, los largos recorridos por autopista, sobre todo cuando hace mucho calor o una conducción habitual por malos caminos, provocan un deterioro más rápido de los neumáticos e influyen en la seguridad.



Los incidentes de conducción, sobre todo los "golpes contra los bordillos", pueden dañar

los neumáticos y las llantas y falsear la geometría del tren delantero o trasero.

En este caso, acuda al Representante de la marca para comprobar su estado.

### Presiones de inflado

Es esencial respetar las presiones de inflado indicadas (incluida la de la rueda de repuesto). Compruébelas de media una vez al mes y antes de emprender un viaje largo.



**Unas presiones insuficientes** traen consigo un desgaste prematuro y

calentamientos anormales de los neumáticos. Son factores que pueden afectar gravemente a la seguridad y provocar:

- estabilidad deficiente en carretera;
- riesgo de reventón o de que se desprenda la banda de rodadura.

La presión de inflado de los neumáticos depende de la carga y del uso del vehículo. La presión puede ajustarse en función de las condiciones de uso.

Las presiones deben comprobarse cuando los neumáticos están fríos: no hay que tener en cuenta las presiones más altas medidas en climas cálidos o después de conducir a alta velocidad.

## NEUMÁTICOS

Si no se puede controlar la presión de los neumáticos en **frío**, **prever un aumento de 0,2 a 0,3 bar** (o 3 PSI).

**Es imperativo no desinflar nunca un neumático caliente.**



Importante: tenga en cuenta que un tapón de válvula sin colocar o mal apretado puede

perjudicar a la estanquidad de los neumáticos y provocar pérdidas de presión.

Ponga siempre en las válvulas unos tapones idénticos a los de origen y compruebe que están bien apretados.

### Vehículo equipado con advertencia de pérdida de presión de los neumáticos

En caso de inflado insuficiente (pinchazo, baja presión, etc.), aparece

el  testigo en el cuadro de instrumentos → 139.

## Rueda de repuesto de emergencia

### Sustitución de los neumáticos



Por su seguridad y como requisito legal:

Si necesita sustituirlos, debe montar únicamente

unos neumáticos de marca, dimensiones, tipo y estructura idénticos en un mismo eje.

**Deben tener una capacidad de carga y una velocidad máxima iguales o superiores a las de los neumáticos originales, o corresponderse con los valores recomendados por un representante de la marca.**

El incumplimiento de estas instrucciones puede poner en peligro su seguridad e invalidar la conformidad de su vehículo.

**Riesgo de pérdida del control del vehículo.**

### Permutación de las ruedas

Se desaconseja esta práctica.

### Utilización invernal

#### Cadenas

**Por razones de seguridad, se prohíbe terminantemente montar cadenas en el eje trasero.**

Si se montan neumáticos de tamaño superior al de origen **puede resultar imposible montar cadenas.**



Sólo se podrán montar cadenas en los neumáticos con dimensiones idénticas a

los montados de origen en **el vehículo.**

A las ruedas se les puede poner cadenas siempre que se utilicen cadenas específicas. Consulte a un distribuidor de la marca.

### Neumáticos de «nieve» o «termogomas»

Recomendamos montar el mismo tipo de neumático en las **cuatro ruedas** del vehículo para garantizar la máxima adherencia.

**Advertencia: estos neumáticos pueden tener un sentido de rodadura y un índice de velocidad máxima, que puede ser inferior a la velocidad máxima de su vehículo.**

#### Neumáticos con clavos

# NEUMÁTICOS

Este tipo de equipamiento sólo se puede utilizar durante un período limitado que viene determinado por la reglamentación local.

Es necesario respetar la velocidad impuesta por la normativa vigente.

Estos neumáticos se deben montar en todas las ruedas del vehículo.



En todos los casos, le recomendamos que consulte a su representante de la marca, quien sabrá aconsejarle acerca de la elección del equipamiento más conveniente para su vehículo.

## Presiones de inflado

### Etiqueta A



La presión de inflado de los neumáticos se indica en la etiqueta **A** situada en la tapa de carburante.

Las presiones de inflado deben verificarse con los neumáticos fríos.

En caso de que la verificación de la presión no pueda efectuarse con los neumáticos **fríos, es preciso aumentar las presiones indicadas de 0,2 a 0,3 bares (o 3 PSI). Es imperativo no desinflar nunca un neumático caliente.**

**Vehículo equipado con advertencia de pérdida de presión de los neumáticos**

En caso de subinflado (pinchazo, presión baja, etc.), el testigo se enciende en el cuadro de instrumentos.



**Vehículos completamente cargados (peso máximo autorizado) y con remolque**

La velocidad máxima debe estar limitada a **100 km/h** y la **presión de los neumáticos debe aumentarse en 0,2 bares. Riesgo de reventón.**

# NEUMÁTICOS

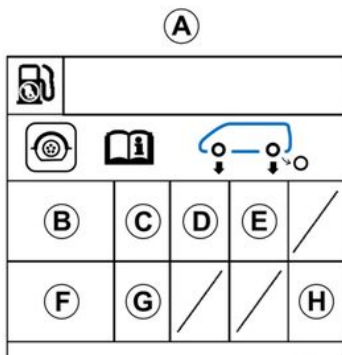

65179

6

La presencia y la posición de la etiqueta dependen del vehículo.

**B:** tamaño de los neumáticos equipados en el vehículo.

**C:** velocidad de circulación prevista.

**D:** presión de los neumáticos delanteros.

**E:** presión de inflado de los neumáticos traseros.

**F:** tamaño de la rueda de repuesto.

**G:** velocidad admisible con la rueda de repuesto.

**H:** presión del neumático de repuesto.



Por su seguridad y como requisito legal:

Si necesita sustituirlos, debe montar únicamente

unos neumáticos de marca, dimensiones, tipo y estructura idénticos en un mismo eje.

**Deben tener como mínimo unas características de carga y velocidad iguales a las de los neumáticos originales o que se correspondan con los valores recomendados por un representante de la marca.**

El incumplimiento de estas instrucciones puede poner en peligro su seguridad e invalidar la conformidad de su vehículo.

**Existe el riesgo de pérdida del control del vehículo.**

## Herramientas

### Acceso a las herramientas

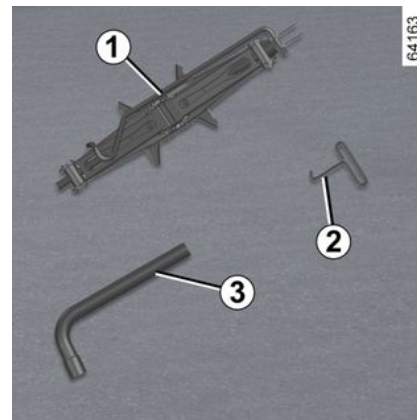

64163

La presencia de las herramientas depende del vehículo.

# NEUMÁTICOS

## Gato 1



Para usar el gato, afloje la tuerca **5**. Al sustituir el gato, plieguelo completamente antes de guardarlo en su alojamiento. Apretar la tuerca **5** para asegurar el gato.



No deje las herramientas sueltas en el interior del vehículo: corre el riesgo de que salgan

despedidas al frenar. Después de su uso, guarde las herramientas en su lugar adecuado para evitar riesgos de lesiones.

Si la rueda de repuesto se suministra con sus propias tuercas, es esencial que se utilicen solo con la rueda de repuesto. Consulte las instrucciones adjuntas a la rueda de repuesto.

El gato está destinado al cambio de las ruedas. En ningún caso debe emplearse para efectuar una reparación o para meterse debajo del vehículo.

## Llave de embellecedor 2

Permite soltar los embellecedores de la rueda.

## Llave de rueda 3



Permite apretar o aflojar los tornillos de la rueda.

# NEUMÁTICOS

## Rueda de repuesto

### Rueda de repuesto de emergencia



Se encuentra en el maletero.

Para acceder:

- abra el maletero;
- levante la moqueta **1**;
- desenrosque la fijación central **2**;
- retire la rueda de repuesto **3**.

**Nota:** Asegúrese de que la rueda de repuesto o la rueda pinchada y el receptáculo de la rueda estén bien colocados para que la moqueta del maletero quede bien sujeta.

**Vehículo equipado con advertencia de pérdida de presión de los neumáticos**

En caso de subinflado (pinchazo, presión baja, etc.), el testigo  se enciende en el cuadro de instrumentos.



Nunca toque el tubo de escape.

**Hay riesgo de quemaduras.**



Si la rueda de repuesto lleva almacenada varios años, pida a un experto que la verifique y compruebe si aún reúne las condiciones adecuadas para usarla sin peligro.

**Vehículos equipados con una rueda de repuesto de medida inferior a la de las otras cuatro ruedas:**

- Nunca monte más de una rueda de repuesto en un mismo vehículo.
- La rueda pinchada es más ancha que la rueda de repuesto por lo que disminuye la altura de la guarda al suelo del vehículo.
- Sustituya lo antes posible la rueda de repuesto por una rueda idéntica a la original.
- Durante la utilización, que debe ser temporal, la velocidad circulando no debe superar la velocidad indicada en la etiqueta situada en la rueda.

# NEUMÁTICOS

- El montaje de esta rueda puede modificar el comportamiento habitual de su vehículo. Evite las aceleraciones bruscas y reduzca su velocidad en curva.
- Si debe utilizar cadenas de nieve, monte la rueda de repuesto en el eje trasero y verifique las presiones de inflado.
- El testigo  del cuadro de instrumentos parpadea durante varios segundos y luego se queda encendido.

## Cambio de rueda



Encienda las luces de precaución.  
Estacione el vehículo en un lugar apartado de la circulación sobre un suelo plano y que no deslice.  
Aplique el freno de estacionamiento y deje el vehículo en marcha (en primera o marcha atrás, o en la posición P en el caso de vehículos automáticos).  
Haga que bajen todos los ocupantes del vehículo y se mantengan alejados de la zona de circulación.

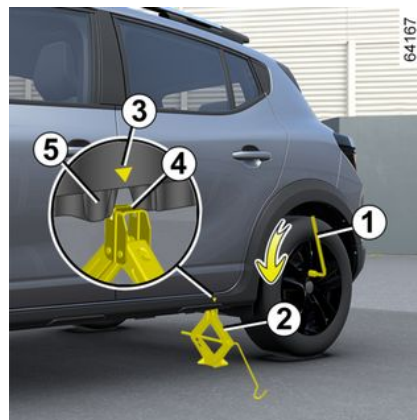

Si es necesario, retire el embellecedor.  
Utilice la llave de rueda para aflojar los pernos de la rueda **1**. Colóquela de forma que el esfuerzo se realice de arriba hacia abajo.



En caso de estacionar en el arcén de la vía, debe advertir al resto de conductores de la presencia de su vehículo colocando el triángulo de señalización u otros dispositivos prescritos por la legislación local del país donde se encuentre.

# NEUMÁTICOS

Coloque el gato **2** en posición horizontal. La **cabeza del gato** debe quedar alineada con el umbral más cercano a la rueda afectada en la **posición que se identifica con la flecha 3**.

Comience girando el gato manualmente, colocando la placa de soporte **4** en la ranura ligeramente cortada entre las dos muescas **5** en la dirección de la flecha **3**.

Siga girando el gato hasta que la placa de base quede correctamente asentada (debe estar debajo del vehículo y alineada con la cabeza del gato).

Dele varias vueltas para levantar la rueda del suelo.



Para evitar lesiones personales o daños en el vehículo, abra el gato hasta que la rueda que se vaya a sustituir esté como máximo a 3 centímetros del suelo.

Quite los tornillos y retire la rueda.

Instale la rueda de repuesto en su sitio en el buje central y gírela hasta que

los orificios de fijación de la rueda coincidan con los del eje.

Cuando la rueda de repuesto incluya los tornillos, utilice estos tornillos exclusivamente para la rueda de repuesto.

Apriete los tornillos asegurándose de que la rueda está correctamente encajada en su buje y baje el gato.

Con la rueda en el suelo, apriete los pernos por completo y controle el ajuste y la presión de la rueda de repuesto lo antes posible.



## Tornillo antirrobo

Si utiliza pernos antirrobo, consulte las instrucciones incluidas en el interior del embellecedor que indica cómo colocarlos. (Es posible que la moldura de la rueda no pueda encajar).

## Vehículo equipado con advertencia de pérdida de presión de los neumáticos

En caso de subinflado (pinchazo, presión baja, etc.), el testigo  se enciende en el cuadro de instrumentos.



En caso de pinchazo, sustituya la rueda lo antes posible. Un neumático que haya sufrido un pinchazo debe ser examinado siempre (y reparado si es posible) por un especialista.

## Embellecedores

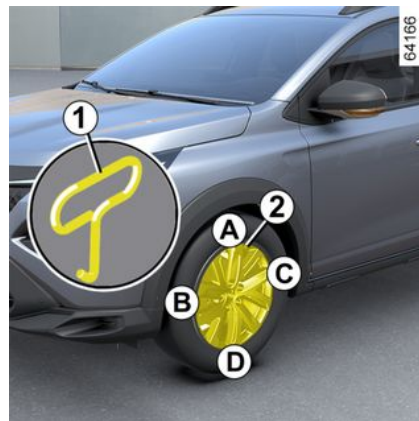

Extraiga el tapacubos **1** introduciendo la herramienta de tapacubos en la cavidad **2**.

Para volver a colocarlo, oriéntelo con respecto a la válvula **2**. Presione los ganchos de retención, comenzando



## NEUMÁTICOS

por el lado de la válvula **A**, luego el **B** y **C** y terminando por la válvula del lado opuesto o **D**.

# SOLUCIÓN DE PROBLEMAS

## Remolcado

42961



Si su vehículo se avería, solicite asistencia de un servicio de asistencia en carretera apropiado (grúa con plataforma)

## Batería: reparación

### Para evitar que haya saltos de chispa

– Antes de desconectar o volver a conectar la batería, compruebe que los "consumidores de

energía" (iluminación del techo, etc.) estén apagados;  
– en caso de carga, apague el cargador antes de conectar o desconectar la batería;  
– no deposite objetos metálicos sobre la batería para no crear cortocircuitos entre los bornes;  
– esperar siempre al menos un minuto después de haber apagado el motor para desconectar la batería;  
– asegúrese de conectar los bornes de la batería tras realizar su montaje.



Corte el contacto antes de realizar cualquier intervención en el compartimento del motor.

## Conexión de un cargador de batería

**El cargador debe ser compatible con una batería de tensión nominal de 12 voltios.**

No desconecte la batería con el motor en marcha. **Siga las instrucciones de uso dadas por el proveedor del cargador de baterías que esté empleando.**



Algunas baterías pueden tener requisitos específicos para la recarga. Consulte a su Representante de la marca. Evite los riesgos de chispa porque pueden ocasionar una explosión inmediata. Cargue la batería en una zona perfectamente ventilada.

**Existe el riesgo de graves lesiones**

# SOLUCIÓN DE PROBLEMAS



Maneje la batería con precaución, ya que contiene ácido sulfúrico que no debe entrar en

contacto con los ojos o con la piel. Si esto ocurriese, lave con agua abundante. En caso necesario, acuda a un médico. Mantenga llamas, puntos incandescentes o chispas alejados de los componentes de la batería, porque existe **riesgo de explosión**.

Al realizar intervenciones cerca del motor, tenga en cuenta que éste puede estar caliente. Además, el ventilador puede ponerse en marcha en cualquier

momento. El símbolo  que figura en el compartimento del motor se lo recuerda.

**Riesgo de lesiones.**

## Arranque con la batería de otro vehículo

Para arrancar, si debe utilizar la batería de otro vehículo, consiga unos cables de arranque apropiados (de buena sección) en un Representante

de la marca o, si ya posee cables de arranque, asegúrese de que están en buen estado.

**Las dos baterías deben tener una tensión nominal idéntica de 12 voltios.** La batería que proporciona la corriente debe tener una capacidad (amperios hora, Ah) como mínimo igual a la batería descargada.

Asegúrese de que los dos vehículos no estén en contacto (riesgo de cortocircuito al conectar los polos positivos) y que la batería descargada esté bien conectada. Corte el contacto de su vehículo.

Arranque el motor del vehículo que suministrará la corriente y póngalo a un régimen medio.

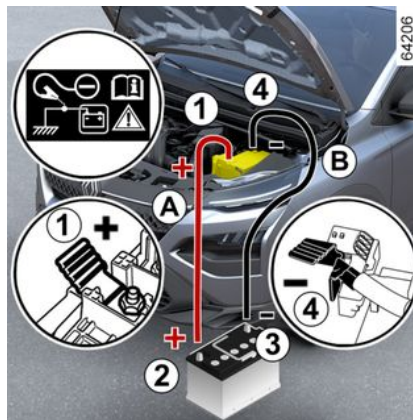

Conecte el cable negativo (+) **A** al borne (+) **1** de la batería descargada y, a continuación, al borne (+) **2** de la batería que suministra la corriente.

Conecte el cable negativo (-) **B** al borne (-) **3** de la batería que suministra la corriente y, después, al borne (-) **4** de la batería descargada.

Arranque el motor de la forma habitual. Tan pronto como arranque, desconecte los cables **A** y **B** en orden inverso (**4-3-2-1**).



Según el vehículo, en caso de fallo de la batería (batería desconectada, descargada, etc.), se debe realizar un reinicio de la dirección asistida.

6

## SOLUCIÓN DE PROBLEMAS



Asegurar que no hay contacto entre los cables **A** y **B** y que el cable positivo **A** no está en contacto con ningún componente metálico del vehículo que suministra la corriente.

**Existe riesgo de lesiones graves y/o de daños en el vehículo.**

# LUCES: SUSTITUCIÓN DE LAS LÁMPARAS

**Iluminación exterior: sustitución de las lámparas**

**Faros delanteros: sustitución de las lámparas**

**Luz de giro y luz diurna LED, intermitentes LED 1**



Consulte a un Taller Autorizado.

**Luces bajas LED 2**



Consulte a un Taller Autorizado.

**Luces altas LED 3**

Consulte a un Taller Autorizado.



Cualquier intervención de mantenimiento o modificación en el sistema eléctrico debe ser efectuada por un representante de la marca, dado que una conexión incorrecta puede ocasionar daños a la instalación eléctrica (cableado, elementos y, en particular, el alternador). Además, el representante de la marca dispondrá de existencias de las piezas necesarias para la instalación.

## LUCES: SUSTITUCIÓN DE LAS LÁMPARAS

### Luces antiniebla delanteras LED 4



Consulte a un Taller Autorizado.

### Faros adicionales

Si desea equipar su vehículo con faros antiniebla, consulte a un Representante de la marca.



Al realizar intervenciones cerca del motor, tenga en cuenta que éste puede estar caliente. Además, el ventilador puede ponerse en marcha en cualquier momento. El símbolo



que figura en el compartimento del motor se lo recuerda.

**Riesgo de lesiones.**

### Luces traseras y laterales: sustitución de las lámparas

### Luces traseras LED 1



Consulte a un Taller Autorizado.

# LUCES: SUSTITUCIÓN DE LAS LÁMPARAS

Luz de freno 2, luz indicadora 3 y luz de marcha atrás 4



Consulte a un Taller Autorizado.



Toda intervención (o modificación) en el circuito eléctrico debe ser efectuada por un Representante de la marca ya que una conexión incorrecta podría provocar el deterioro de la instalación eléctrica (cableado u órganos, en particular el alternador); además, él dispone de las piezas necesarias para la adaptación.

Tercera luz de stop LED 5



Consulte a un Taller Autorizado.

Luces de matrícula 6

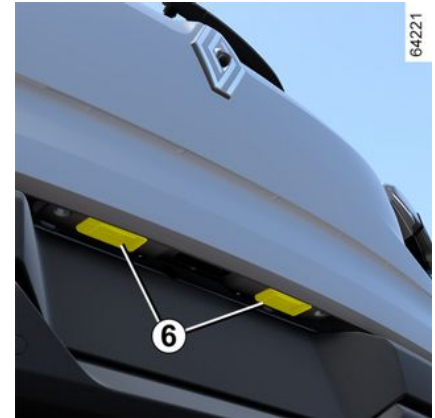

Tipo de lámpara: W5W.

Consulte a un Taller Autorizado.

6

# LUCES: SUSTITUCIÓN DE LAS LÁMPARAS

## Intermitentes laterales 7



Consulte a un Taller Autorizado.

## Iluminación interior: sustitución de las lámparas

### Luces de lectura delanteras 1

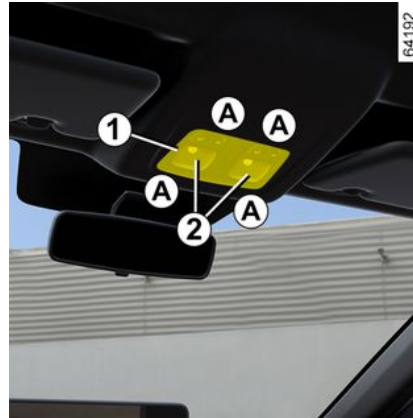

(según el vehículo)

- Suelte la lente **2** con un destornillador o una herramienta similar colocada en **A**;
- suelte y retire el portalámparas **3** con ayuda de las pestañas **4**;
- Saque la lámpara concernida.

**Tipo de lámpara 5:** W5W.



### Montaje

- Encaje la lente **2** en el portalámparas **3**;
- inserte el módulo de los focos de lectura **1** hasta que la unidad encaje en su lugar;
- asegúrese de que la unidad de los puntos de lectura esté colocado correctamente y bloqueado en su lugar.



# LUCES: SUSTITUCIÓN DE LAS LÁMPARAS

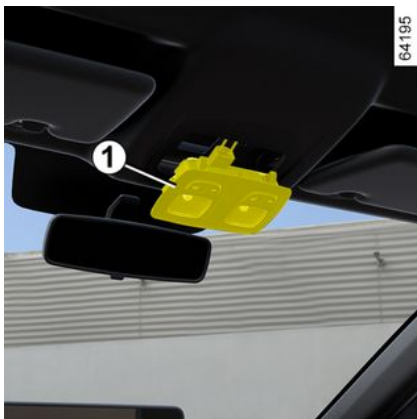
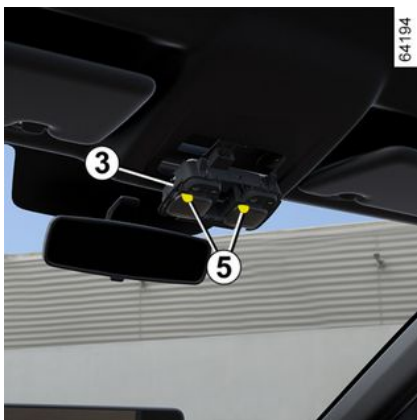

## Foco de lectura trasero 6

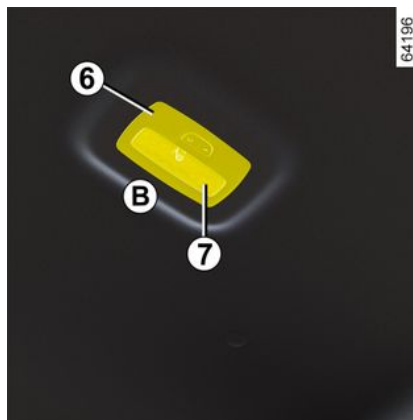

(según el vehículo)

- Suelte la lente **7** con un destornillador o una herramienta similar colocada en **B**;
- suelte y retire el portalámparas **8** con ayuda de las pestañas **9**;
- Saque la lámpara concernida.

**Tipo de lámpara 10:** W5W.

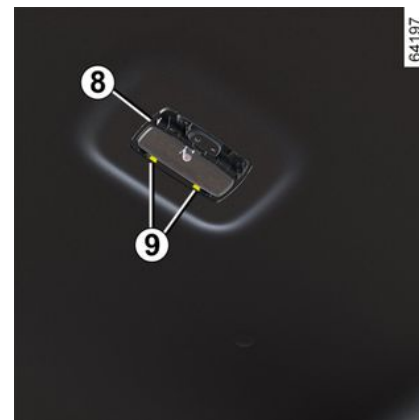

## Montaje

- Encaje la lente **7** en el portalámparas **8**;
- inserte el módulo de los focos de lectura **6** hasta que la unidad encaje en su lugar;
- asegúrese de que la unidad de los puntos de lectura esté colocado correctamente y bloqueado en su lugar.



Las bombillas están sometidas a presión y pueden romperse durante la sustitución.

**Riesgo de lesiones.**

6

## LUCES: SUSTITUCIÓN DE LAS LÁMPARAS

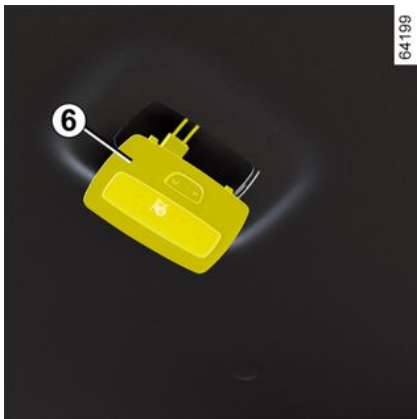
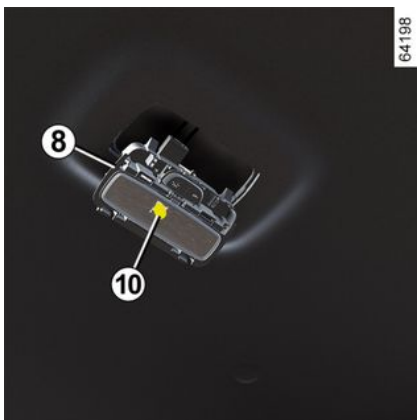

### Luz de guantera 11



Suelte la tapa **11** con un destornillador, presionando las lengüetas situadas a cada lado de la luz.

Saque la lámpara concernida.

**Tipo de lámpara:**W5W.

### Iluminador del maletero 12



Suelte la tapa del maletero **12** (con un destornillador plano o herramienta similar) presionando la lengüeta **13** para desplazarla hacia el interior del maletero.

Desconecte el iluminador.

Suelte el difusor **14** y acceda a la lámpara **15**.

**Tipo de lámpara 15:** W5W.

## LUCES: SUSTITUCIÓN DE LAS LÁMPARAS

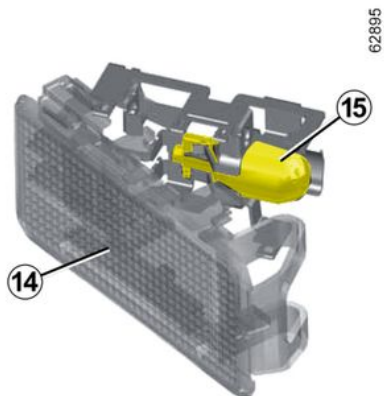

Luces del espejo de cortesía 16



Suelte la tapa **16** con un destornillador, presionando las lengüetas situadas a cada lado de la luz.

Saque la lámpara concernida.

**Tipo de bombilla:** W5W.

### Iluminación de ambiente 17



Consulte a un Taller Autorizado.

# ESCOBILLAS DE LOS LIMPIAPARABRISAS: SUSTITUCIÓN

## Sustitución

### Sustitución de las escobillas del limpiaparabrisas delantero 2



Para volver a colocar los limpiaparabrisas, colóquelos primero en la posición de reparación **B**.

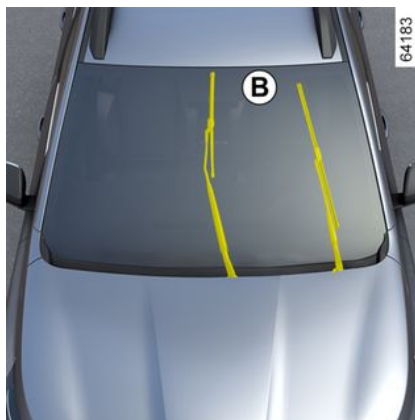

#### Motor en marcha o encendido.

- Mueva la varilla **1** dos veces consecutivas a la posición **A** (un barrido): las escobillas de los limpiaparabrisas se detendrán en la posición **B**, lejos del capó.
- levante el brazo del limpiaparabrisas **3**;
- Baje la lengüeta **4** y, a continuación, retire la escobilla **2**.

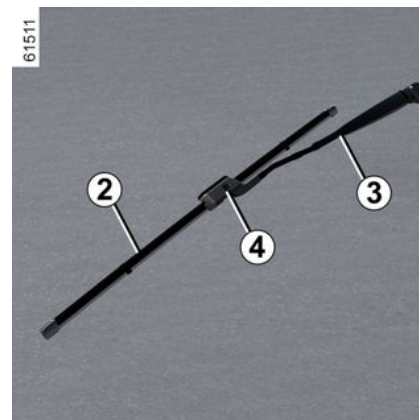

## Montaje

Para volver a montar la escobilla del limpiaparabrisas **2**, insértela en su alojamiento del brazo **3** y apriétela hasta que se oiga un clic. Asegúrese de que la escobilla queda bien sujeta.

Para devolver las escobillas de los limpiaparabrisas a la posición baja, asegúrese de que estén abatidas sobre el parabrisas y, a continuación, mueva la varilla **1** a la posición **A** (un barrido): las escobillas de los limpiaparabrisas se plegarán en el capó al poner el contacto.

## ESCOBILLAS DE LOS LIMPIAPARABRISAS: SUSTITUCIÓN

-  Revise con regularidad el estado de las escobillas. El mantenimiento correcto de las mismas depende de usted:
- limpie las escobillas, el parabrisas y la luneta regularmente con agua jabonosa;
  - no las utilice cuando el parabrisas o la luneta estén secos;
  - sepárelas del parabrisas o de la luneta cuando lleven sin funcionar mucho tiempo.

### Escobilla del limpialuneta trasero 5

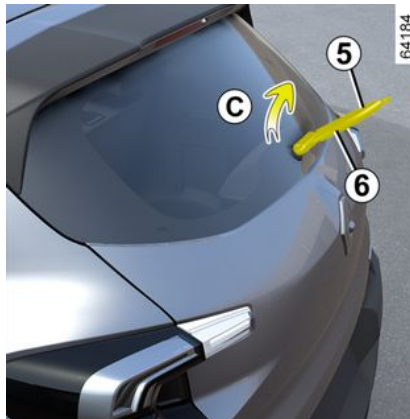

Vástago en posición estacionaria (desactivado):

- levante el brazo del limpiaparabrisas **6**;
- Gire la púa horizontalmente **5** (movimiento **C**) hasta que se suelte;
- Retire la caña cuando la saque.

#### Para montarla

Para montar la escobilla del limpia proceda en sentido inverso. Asegúrese de que la escobilla queda bien sujeta.



Antes de sustituir la escobilla del limpialuneta, asegúrese de que la manecilla esté en la posición Off (desactivada).  
**Riesgo de lesiones.**



– En tiempo de heladas, asegúrese de que las escobillas del limpiaparabrisas no estén inmovilizadas por el hielo (existe riesgo de calentamiento del motor eléctrico).  
– Preste atención al estado de las escobillas. Debe cambiarlas cuando disminuya su eficacia: aproximadamente una vez al año.  
Al cambiar la escobilla, cuando esta se retira, tenga la precaución de no dejar que el brazo caiga sobre el cristal: hay riesgo de romper el cristal.

# FUSIBLES

## Caja de fusibles A

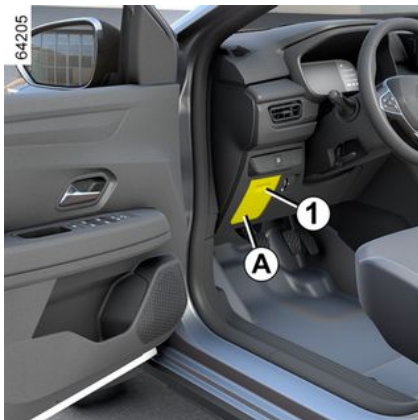

Si un aparato eléctrico no funcionase, verifique el estado de los fusibles.

Abra la tapa de la caja de fusibles **A** usando la muesca **1** como guía.

## Pinzas 2

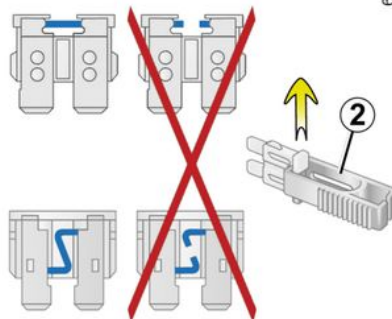

Desconecte el fusible con las pinzas **2** situadas en el dorso de la tapa **A**.

Para sacarlo de la pinza, deslícelo lateralmente.

Se recomienda no utilizar los emplazamientos de los fusibles libres.



Según la legislación vigente o por precaución, consiga en su

Representante de la marca una caja de repuesto que incluya un juego de lámparas y un juego de fusibles



Verifique el fusible y, si fuera necesario, **sustitúyalo por otro del mismo amperaje.**

Un fusible con demasiado amperaje puede crear un calentamiento excesivo de la red eléctrica (hay riesgo de incendio), en caso de consumo anormal de un equipamiento.

## Fusibles en el compartimento del motor B y C

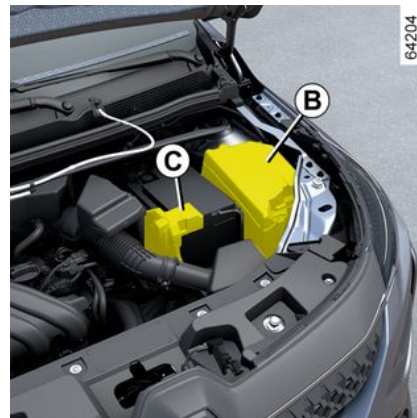

Algunas funciones están protegidas por fusibles situados en el

## FUSIBLES

compartimento del motor, en las unidades **B** y **C**.

Ahora bien, debido a su accesibilidad limitada, **le aconsejamos que sea un distribuidor de la marca quien sustituya estos fusibles.**



Al realizar intervenciones cerca del motor, tenga en cuenta que éste puede estar caliente. Además, el ventilador puede ponerse en marcha en cualquier momento. El símbolo



que figura en el compartimento del motor se lo recuerda.

**Riesgo de lesiones.**



Quite el contacto antes de efectuar cualquier operación en el compartimento del motor

→ 112 → 113.



En las intervenciones bajo el capó del motor, asegúrese de que la palanca del limpiaparabrisas esté en la posición de parada.  
**Riesgo de lesiones.**

# FUSIBLES

## Asignación de fusibles en la caja A

(la presencia de los fusibles depende del nivel de equipamiento del vehículo)

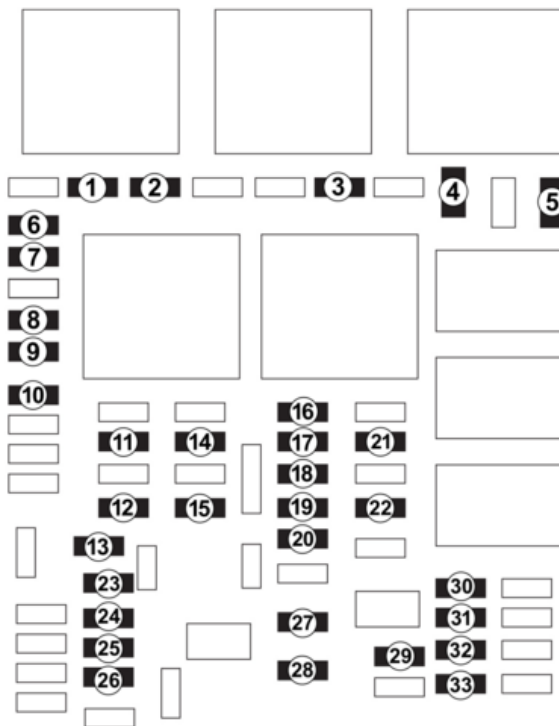

65136



# FUSIBLES

1. Luz interior
2. Sonido de bloqueo de la puerta al alejarse del automóvil
3. Módulo de control electrónico general del vehículo
4. Módulo de asistencia en rampa
5. Boca de desempañado de la luneta
6. Cuadro de instrumentos
7. Bocina
8. Sistema multimedia
9. Toma para accesorios
10. Módulo de control electrónico de iluminación
11. Mando iluminación
12. Toma de accesorios y toma de 12 V
13. Motoventilador del acondicionador de aire
14. Cámara multivista, radar delantero, cargador inductivo, toma de diagnóstico, asistente al aparcamiento.
15. Luces de freno
16. Selector de marchas, toma de accesorios 2
17. Sensor de luz exterior, controles de aire acondicionado
18. Luces de freno y control de estabilidad
19. Control de los retrovisores eléctricos
20. Iluminación interior del techo, luces de cortesía, guantera, iluminación ambiental de la puerta
21. Ráfagas luminosas:
22. Limpiaparabrisas
23. Interruptor de la ventana delantera derecha
24. Interruptor del elevalunas trasero izquierdo
25. Interruptor del elevalunas trasero derecho

## FUSIBLES

- 26.** Interruptor del elevalunas del conductor
- 27.** Mando de los elevalunas
- 28.** Mando del elevalunas del conductor
- 29.** Módulo de sonido
- 30.** Módulo de airbag
- 31.** Cuadro de instrumentos
- 32.** Columna de la dirección asistida
- 33.** Cámara multivista, radar delantero, cargador inductivo, toma de diagnóstico, asistente al aparcamiento.

# DISPOSITIVOS DE EMERGENCIA

## Triángulo de advertencia 1

La presencia de los equipamientos descritos **DEPENDE DE LA VERSIÓN DEL VEHÍCULO Y DEL PAÍS DE ADQUISICIÓN.**



65171

Está dentro del maletero.

Cuando utilice el triángulo de advertencia, encienda las luces de emergencia y coloque el triángulo aproximadamente a 50 metros antes del vehículo para avisar a los vehículos de que el vehículo está detenido.



Evite parar en lugares peligrosos o poco visibles en la medida de lo posible.

## Instalación de un extintor

Su vehículo ha sido diseñado para permitir un soporte para el extintor. Consulte a un representante de la marca para instalar el soporte.



Es importante fijar correctamente el soporte del extintor para la seguridad de los ocupantes del vehículo. Una fijación correcta evitará que el extintor salga disparado y golpee a los ocupantes del vehículo en frenadas bruscas, maniobras con el volante o en caso de accidente. También puede aflojarse y deslizarse bajo los pedales durante maniobras de frenado bruscas, impidiendo su uso. Debido a los riesgos de una instalación incorrecta, le recomendamos que contacte con un representante de la marca.

## PREEQUIPAMIENTO DE RADIO

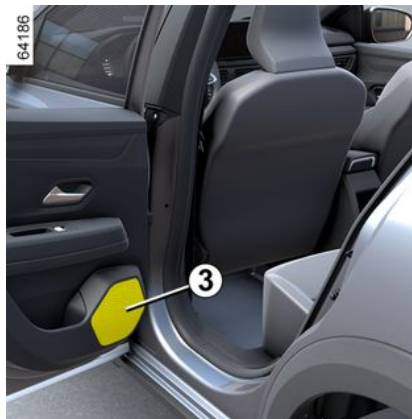

Aunque su vehículo no esté equipado con un sistema de audio, dispone de los espacios necesarios para:

- altavoces delanteros **1** y **2**;
- altavoces traseros **3**.

Para la instalación de un equipamiento, consulte a un Representante de la marca.

- i** – En todos los casos, es muy importante seguir con precisión las instrucciones dadas en el manual del equipo.
- Las características de los soportes y cableados (disponibles en la red de la marca) varían en función del nivel de equipamiento de su vehículo y del tipo de su radio. Para conocer su referencia, consulte a un Representante de la marca.
  - Cualquier intervención en la instalación eléctrica del vehículo o en la radio debe ser realizada por un distribuidor autorizado: una conexión incorrecta puede provocar daños en la instalación eléctrica y/o en los dispositivos conectados a ella.



## Accesorios eléctricos y electrónicos

Antes de instalar este tipo de accesorio (en particular, los emisores/receptores: banda de frecuencias, nivel de potencia, posición de la antena, etc.), asegúrese de que sea compatible con su vehículo. Consulte a un Taller Autorizado.

Antes de conectar un accesorio a una toma de corriente, comprobar que no supera la potencia máxima autorizada para dicha toma → 207 → 213. **Riesgo de incendio**

Todo trabajo en el circuito eléctrico y/o electrónico del vehículo debe realizarse únicamente por un profesional cualificado. Cualquier conexión y/o instalación incorrecta de accesorios eléctricos/electrónicos que no estén homologados por el fabricante pueden provocar:

- daños a los equipos eléctricos y/o electrónicos;
- daños a los componentes que estén conectados;
- la recogida y tratamiento de datos del vehículo;
- violación de la intimidad (modificación, supresión o acceso injustificado a datos personales).

### **Existe riesgo de lesiones graves. Riesgo de violación de la privacidad.**

En caso de que se instalen equipos eléctricos en el futuro, es necesario conocer el valor nominal y la posición de los fusibles correspondientes.

### **Utilización de la toma de diagnóstico**

El uso de accesorios electrónicos en la toma de diagnóstico puede afectar gravemente a los sistemas electrónicos del vehículo y/o provocar una violación de la privacidad (alteración, eliminación o acceso indebido a datos personales). Por razones de seguridad, se recomienda utilizar únicamente accesorios homologados por Renault. Consultar a un concesionario autorizado. **Riesgo de accidente grave. Riesgo de violación de la privacidad.**

### **Montaje posterior de accesorios**

En caso de que se desee instalar accesorios en el vehículo; contactar con un concesionario autorizado. Con el fin de garantizar el correcto funcionamiento de su vehículo y evitar riesgos que pudieran perjudicar su seguridad, les recomendamos que utilice sólo accesorios específicamente diseñados para su vehículo (son los únicos que le dan derecho a la garantía del constructor).

Si utiliza una barra antirrobo, fíjela únicamente en el pedal de freno.

### **Obstrucciones a la conducción**

## INSTALACIÓN Y USO DE LOS ACCESORIOS

En el lado del conductor, utilice exclusivamente alfombrillas adaptadas al vehículo, sujetándolas con los elementos preinstalados y comprobando con frecuencia su fijación. No coloque una alfombrilla encima de otra. **Los pedales pueden quedarse atascados.**

# AVERÍAS DE FUNCIONAMIENTO

La siguiente guía permitirá una solución rápida y temporal. por seguridad, consulte lo antes posible con un Representante de la marca.

Utilización de la tarjeta	CAUSAS POSIBLES	QUÉ HACER
La tarjeta no permite bloquear o desbloquear las puertas.	Pila de la tarjeta gastada.	Sustituya la batería. Todavía puede bloquear/desbloquear el vehículo y arrancar el motor → 34.
	Utilización de aparatos que funcionan en la misma frecuencia que la tarjeta (teléfono móvil...).	Desconecte los dispositivos o utilice la llave integrada en la tarjeta → 34.
	Vehículo situado en una zona con gran radiación electromagnética.	Utilice la llave integrada en la tarjeta → 34.
	Batería del vehículo descargada.	
	Aparece el mensaje "Colocar la tarjeta en su alojamiento + START" en el cuadro de instrumentos.	Colocar la tarjeta en la zona adecuada → 113 y presionar el botón START.
	El vehículo está en marcha.	Con el motor en marcha, la función de bloqueo/desbloqueo está desactivada. Apague el contacto.
Tarjeta desincronizada.	Desbloquee la puerta del conductor introduciendo la llave integrada de la tarjeta en la cerradura de la puerta → 34 A continuación, coloque la tarjeta sobre el símbolo → 114 y pulse el botón de arranque para sincronizar la tarjeta.	
Utilización del telemando	CAUSAS POSIBLES	QUÉ HACER
El telemando no funciona para desbloquear o bloquear las puertas.	Pila del telemando gastada.	Utilice la llave de emergencia.

## AVERÍAS DE FUNCIONAMIENTO

Utilización del telemando	CAUSAS POSIBLES	QUÉ HACER
	<p>Utilización de aparatos que funcionan en la misma frecuencia que el telemando (teléfono móvil...).</p> <p>Vehículo situado en una zona con gran radiación electromagnética.</p> <p>Batería descargada.</p> <p>El vehículo está en marcha.</p> <p>Desincronización del telemando.</p>	<p>Desconecte los aparatos o utilice la llave.</p> <p>Sustituya la batería. Aún puede bloquear/desbloquear y arrancar el vehículo → <b>34</b> → <b>112</b>.</p> <p>Con el motor en marcha, el bloqueo/desbloqueo con la llave está desactivado. Apague el contacto.</p> <p>Desbloquee la puerta del conductor introduciendo la llave en la cerradura y arranque el motor para sincronizar el telemando.</p>

Si al accionar el motor de arranque	CAUSAS POSIBLES	QUÉ HACER
<p>Los testigos del panel de instrumentos son tenues o no se encienden y el motor no arranca.</p>	<p>Los terminales de la batería están sueltos, desconectados u oxidados.</p> <p>Batería descargada o fuera de uso.</p> <p>Circuito defectuoso.</p>	<p>Apriételos, conéctelos o límpielos si están oxidados.</p> <p>Conecte la batería a otra batería cargada o reemplace la batería si fuera necesario → <b>248</b>.</p> <p>Consulte a un Taller Autorizado.</p>
<p>El motor no quiere arrancar.</p>	<p>Condiciones de arranque no cumplidas.</p> <p>La tarjeta manos libres no funciona.</p>	<p>→ <b>112</b> o → <b>113</b>.</p> <p>Coloque la tarjeta en el hueco diseñado con tal fin en la consola central → <b>114</b>.</p>



## AVERÍAS DE FUNCIONAMIENTO

<b>Si al accionar el motor de arranque</b>	<b>CAUSAS POSIBLES</b>	<b>QUÉ HACER</b>
Con el vehículo parado y el motor frío, el régimen del ralentí es alto.	En la versión de gasolina, esto no indica necesariamente una anomalía. Puede deberse a un aumento en la temperatura del motor.	El régimen de ralentí del motor debería disminuir al cabo de un minuto aproximadamente. De no ser así, puede deberse a otro fallo. Consulte al Representante de la marca.
El motor no se para.	<p>Tarjeta no detectada</p> <p>Problema electrónico.</p>	<p>Coloque la tarjeta en la ranura prevista con tal fin situada en la consola central.</p> <p>Pulse prolongadamente el botón de arranque.</p> <p>Pulse el botón de arranque 3 veces de manera rápida o manténgalo pulsado.</p>
<b>En carretera</b>	<b>CAUSAS POSIBLES</b>	<b>QUÉ HACER</b>
Vibraciones.	Neumáticos mal inflados o mal equilibrados o estropeados.	Compruebe la presión de los neumáticos; si ésta no es la causa, acuda al Representante de la marca para comprobar su estado.
Humo blanco en el escape.	En la versión de gasolina, esto no indica necesariamente una anomalía. Dependiendo de las condiciones meteorológicas (frío, humedad, etc.), se puede producir humo al acelerar bruscamente.	Reduzca las revoluciones y evite acelerar bruscamente para que el humo desaparezca gradualmente. De no ser así, puede deberse a otro fallo. Consulte a un Taller Autorizado.
Humo bajo el capó motor.	Cortocircuito o fuga del circuito de refrigeración.	Deténgase, corte el contacto y aléjese del vehículo. Consulte al Representante de la marca.

## AVERÍAS DE FUNCIONAMIENTO

En carretera	CAUSAS POSIBLES	QUÉ HACER
El testigo de presión de aceite se enciende: en curvas o al frenar. tarda en apagarse o permanece encendido al acelerar	El nivel está demasiado bajo. Falta presión de aceite	Añada aceite al motor → <b>226</b> . Detenga el vehículo: contacte con un Taller Autorizado.
<b>6</b>		
En carretera	CAUSAS POSIBLES	QUÉ HACER
La dirección se endurece.	Sobrecalentamiento de la asistencia.  Avería en el motor eléctrico auxiliar. Fallo en el sistema auxiliar.	Conduzca con precaución a baja velocidad y preste atención a la cantidad de fuerza que es necesario ejercer en el volante para dirigir el vehículo. Consulte a un Taller Autorizado.
El motor se calienta. El nivel de temperatura del refrigerante está situado en la zona de advertencia y se enciende el testigo <b>STOP</b> .	Motoventilador averiado.  Fugas de agua.	Detenga el vehículo y apague el motor. Consulte al Representante de la marca.  Controlar el depósito de refrigerante: debe contener líquido de refrigeración. Si no tuviera, consulte a un Representante de la marca lo antes posible.
Burbujas en el vaso del líquido de refrigeración.	Avería mecánica: junta de culata dañada.	Pare el motor. Consulte a un Representante de la marca

## AVERÍAS DE FUNCIONAMIENTO



**Radiador:** si el nivel de refrigerante es muy bajo, recuerde que nunca se debe agregar líquido de refrigeración frío si el motor está muy caliente. Tras una intervención en el vehículo que haya precisado del vaciado, incluso parcial, del circuito de refrigeración, deberá llenarse este último con una nueva mezcla, convenientemente dosificada. Le recordamos que es imperativo emplear solamente un producto seleccionado por nuestros servicios técnicos.

Aparatos eléctricos	CAUSAS POSIBLES	QUÉ HACER
El limpiaparabrisas no funciona.	Escobillas del limpiaparabrisas pegadas.	Despegue las escobillas antes de utilizar el limpiaparabrisas.
	Circuito eléctrico defectuoso.	Consulte a un Representante de la marca
	Fusible fundido.	Sustituir el fusible o hacer que lo sustituyan → 260.
El limpiaparabrisas no se detiene.	Mandos eléctricos defectuosos.	Consulte a un Representante de la marca
Frecuencia más rápida de los intermitentes.	La bombilla de la luz trasera se ha fundido.	→ 252
Las luces intermitentes ya no funcionan.	Circuito eléctrico o mando defectuoso.	Consulte a un Representante de la marca
	Fusible fundido.	Sustituir el fusible o hacer que lo sustituyan → 260.
Los faros no se encienden o ya no se apagan.	Circuito eléctrico o mando defectuoso.	Consulte a un Representante de la marca
	Fusible fundido.	Sustituir el fusible o hacer que lo sustituyan → 260.

## AVERÍAS DE FUNCIONAMIENTO

Aparatos eléctricos	CAUSAS POSIBLES	QUÉ HACER
Señales de condensación en los faros o en las luces traseras.	La condensación puede ocurrir debido a cambios naturales de temperatura y humedad.  En este caso, la condensación desaparecerá lentamente cuando se enciendan las luces.	
El testigo de recordatorio de los cinturones de seguridad delanteros se enciende cuando los cinturones están conectados.	Un objeto está intercalado entre el piso y el asiento y obstruye el funcionamiento del captador.	Retire todos los objetos que se encuentren debajo de los asientos delanteros.

# INFORMACIÓN DEL VEHÍCULO

## Placas de identificación del vehículo



La presencia de la placa de identificación **A** depende del vehículo.

La presencia y el emplazamiento de la información dependen del vehículo.

La información que figura en la placa de identificación **A** debe aparecer en toda su correspondencia o pedido.

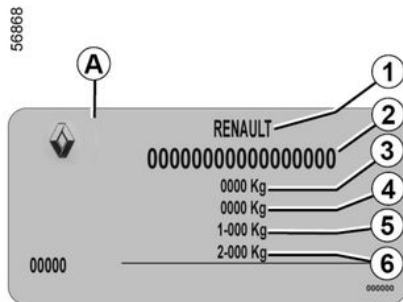

1. Nombre del fabricante
2. Número de identificación
3. PMAC (Peso Máximo Autorizado en carga)
4. MTR (Peso Total Rodante: vehículo con remolque).
5. PTMA (Peso máximo autorizado) en el eje delantero.
6. PTMA en el eje trasero.

## Identificación del motor, características del motor

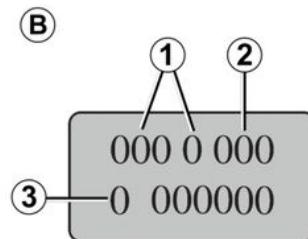

La información de identificación del motor que se muestra en la zona **B** debe incluirse en toda la correspondencia o solicitud.

(emplazamiento diferente según motorización)

1. Tipo de motor.
2. Índice del motor.
3. Número de serie del motor.

62527

7

# INFORMACIÓN DEL VEHÍCULO

64207

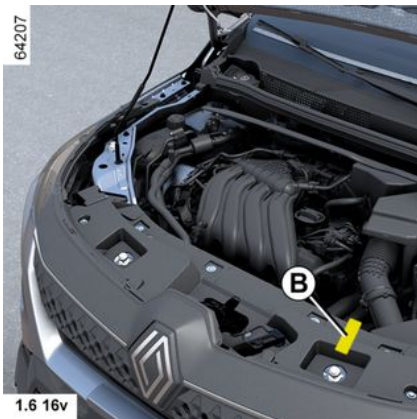

1.6 16v

64210

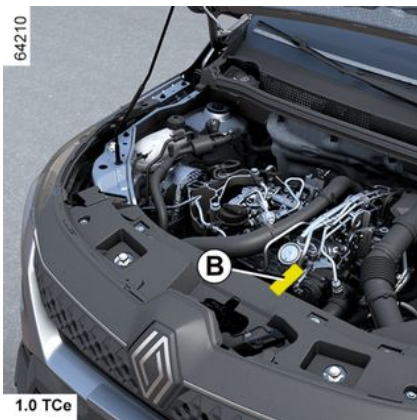

1.0 TCe

7

# INFORMACIÓN DEL VEHÍCULO

## Especificaciones del motor

<b>Versión</b>	<b>1,0 TCe Flex</b>
<b>Tipo de motor</b> (indicado en la placa del motor)	H5Dt
<b>Cilindrada</b> (cm <sup>3</sup> )	999
<b>Diámetro x Carrera</b> (mm x mm)	72,0 x 81,3
<b>Tipo de carburante</b>	Utilice únicamente gasolina de tipo C, gasolina mejorada con aditivos o etanol hidratado, o cualquier combinación de los tres. El motor también puede funcionar con gasolina pura con un índice de octano superior a 95.
<b>Potencia máxima del motor</b> (CV a r.p.m.)	120 a 5000 (gasolina) 125 a 5000 (etanol)
<b>Par máximo</b> (Nm a r.p.m.)	200 a 3000 (gasolina) 220 a 2500 (etanol)
<b>Bujías</b>	Utilice únicamente las bujías especificadas para el motor de su vehículo, como se indica en la etiqueta colocada en el compartimiento del motor. En caso de duda, póngase en contacto con su distribuidor autorizado. El montaje de bujías no especificadas puede provocar el deterioro de su motor.
<b>Sugerencia de cambio a marchas superiores</b>	Siga las indicaciones mostradas en el cuadro de instrumentos.
<b>Límite máximo de ruido</b> (1) (dB(A)/rpm)	79,63 / 2.500
<b>Emisiones de CO al ralentí</b> (g/km)	14,83
<b>Velocidad angular del motor al ralentí</b> (r.p.m.)	950

(1) Este vehículo cumple la normativa vigente en materia de control de contaminación acústica aplicable a vehículos automóviles.

## INFORMACIÓN DEL VEHÍCULO

<b>Versión</b>	<b>1.0 TCe</b>	<b>1,6 16 V</b>
<b>Tipo de motor</b> (indicado en la placa del motor)	H5Dt	H4M
<b>Cilindrada</b> (cm <sup>3</sup> )	999	1.598
<b>Diámetro x Carrera</b> (mm x mm)	72,0 x 81,3	78 x 83,6
<b>Tipo de carburante</b>	Gasolina sin plomo con el índice de octano indicado en la etiqueta que se encuentra en la tapa de carburante. El carburante utilizado debe satisfacer las especificaciones anticontaminación establecidas para el vehículo.	
<b>Potencia máxima del motor</b> (CV a r.p.m.)	120 a 5,000	115 a 5,750
<b>Par máximo</b> (Nm a r.p.m.)	200 a 3,000	156 a 4,000
<b>Bujías</b>	Utilice únicamente las bujías especificadas para el motor de su vehículo, como se indica en la etiqueta colocada en el compartimiento del motor. En caso de duda, póngase en contacto con su distribuidor autorizado. El montaje de bujías no especificadas puede provocar el deterioro de su motor.	
<b>Sugerencia de cambio a marchas superiores</b>	Siga las indicaciones mostradas en el cuadro de instrumentos.	

7



# INFORMACIÓN DEL VEHÍCULO

## Dimensiones (en metros)

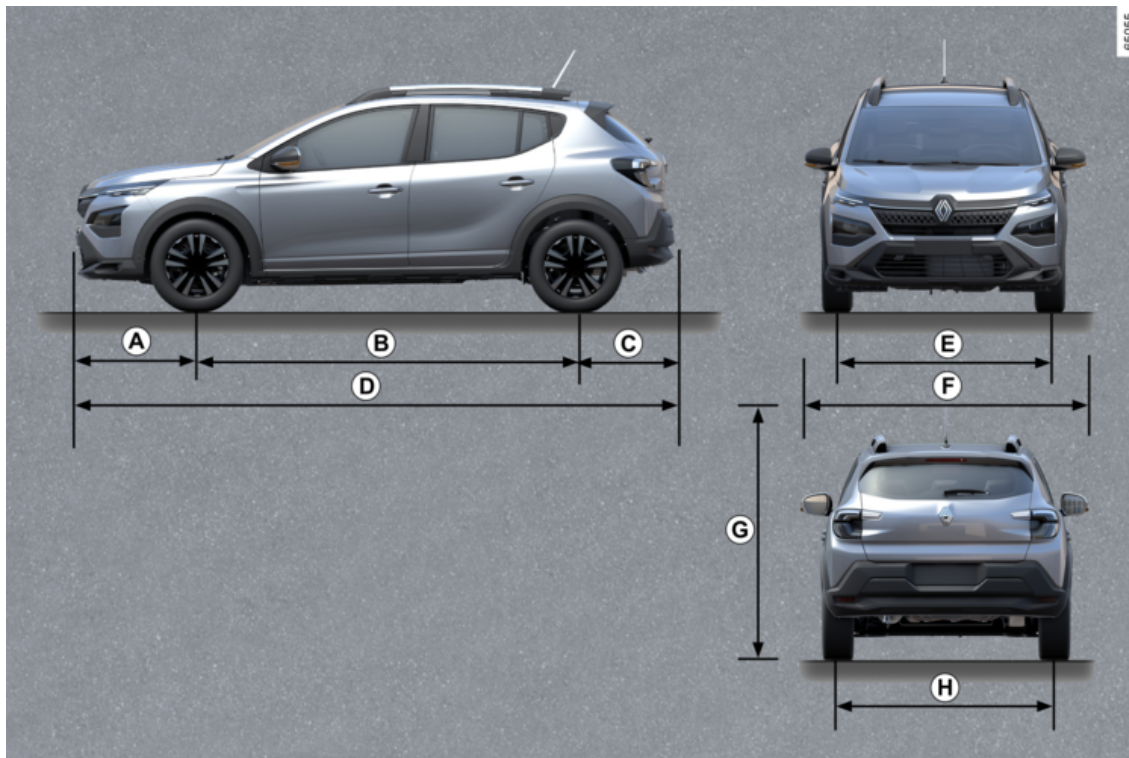

## INFORMACIÓN DEL VEHÍCULO

<b>A</b>	0,828
<b>B</b>	2,604
<b>C</b>	0,687
<b>D</b>	4,119
<b>E</b>	1,773
<b>F</b>	2.025 con los retrovisores exteriores plegados 2.037 con los retrovisores exteriores desplegados
<b>G</b>	1.595 sin carga, con barras de techo
<b>H</b>	1,755

7

# INFORMACIÓN DEL VEHÍCULO

## Pesos (en kg)

Los pesos indicados corresponden a un vehículo básico sin opciones y pueden variar en función del equipamiento del vehículo. Consulte a un Representante de la marca.

Versiones	1,0 TCe Flex	1.0 TCe	1,6 16 V
<b>Peso Máximo Autorizado en Carga (MMAC)</b> <b>Peso Máximo Total Autorizado (MMTA)</b> <b>Peso Total Rodante (MTR)</b>	Los valores de peso se indican en la placa de identificación del vehículo.		
<b>Peso Remolque con Freno de inercia*</b>	se obtiene calculando: MTR - MMAC		
<b>Peso Remolque sin Freno de inercia*</b>	630	620	605
<b>Carga admitida sobre la bola del enganche*</b>	68		
<b>Carga admitida en el techo con un dispositivo de transporte</b>	80 (incluido dispositivo portador)		

\* **Carga remolcable (remolcado de caravana, barco, ...).**

El remolque está prohibido si el MTR - MMAC es igual a cero o si el MTR es cero (o no está indicado) en la placa del fabricante.

- Es importante respetar las condiciones de remolcado admitidas por la legislación local y, en particular, las definidas por el código de circulación. Para instalar un enganche de remolque infórmese en su Representante de la marca.
- En el caso de un vehículo remolcado, **no se debe superar nunca el peso total rodante (vehículo + remolque)**. No obstante, se toleran los casos siguientes:
  - MMTA trasera excedida en un 15 %;
  - el MMAC puede superarse en no más del 10 % o 100 kg (lo que ocurra primero).

En ambos casos, la velocidad máxima del conjunto rodante no debe superar los 100 km/h y la presión de los neumáticos debe aumentarse en 0,2 bares (3 PSI).

- El rendimiento del motor y la capacidad de ascenso se reducen con la altitud. Por lo tanto, recomendamos reducir la carga máxima un 10 % a 1.000 metros y otro 10 % por cada tramo de otros 1.000 metros.

## PIEZAS DE RECAMBIO Y REPARACIONES

Las piezas de repuesto originales se han diseñado con especificaciones muy rigurosas y se someten a estrictas pruebas. Por ello, estas piezas tienen un nivel de calidad como mínimo equivalente al de las piezas montadas en los vehículos nuevos.

Utilizando sistemáticamente piezas originales, usted tendrá la seguridad de preservar las prestaciones de su vehículo. Más aún, las reparaciones efectuadas por representantes de la marca utilizando piezas originales están garantizadas según las condiciones que aparecen al dorso de la orden de servicio.

# JUSTIFICANTES DE MANTENIMIENTO

**VIN:** .....

Fecha:	Km:	N° de factura:	Comentarios/variantes
<b>Tipo de intervención:</b>		<b>Sello</b>	
Revisión <input type="checkbox"/>			
..... <input type="checkbox"/>			
<b>Control anticorrosión:</b>			
CONFORME <input type="checkbox"/> NO CONFORME* <input type="checkbox"/>			
Fecha:	Km:	N° de factura:	Comentarios/variantes
<b>Tipo de intervención:</b>		<b>Sello</b>	
Revisión <input type="checkbox"/>			
..... <input type="checkbox"/>			
<b>Control anticorrosión:</b>			
CONFORME <input type="checkbox"/> NO CONFORME* <input type="checkbox"/>			
Fecha:	Km:	N° de factura:	Comentarios/variantes
<b>Tipo de intervención:</b>		<b>Sello</b>	
Revisión <input type="checkbox"/>			
..... <input type="checkbox"/>			
<b>Control anticorrosión:</b>			
CONFORME <input type="checkbox"/> NO CONFORME* <input type="checkbox"/>			

\*Véase la página específica

# JUSTIFICANTES DE MANTENIMIENTO

**VIN:** .....

Fecha:	Km:	N° de factura:	Comentarios/varios
<b>Tipo de intervención:</b>		<b>Sello</b>	
Revisión <input type="checkbox"/>			
..... <input type="checkbox"/>			
<b>Control anticorrosión:</b>			
CONFORME <input type="checkbox"/> NO CONFORME* <input type="checkbox"/>			
Fecha:	Km:	N° de factura:	Comentarios/varios
<b>Tipo de intervención:</b>		<b>Sello</b>	
Revisión <input type="checkbox"/>			
..... <input type="checkbox"/>			
<b>Control anticorrosión:</b>			
CONFORME <input type="checkbox"/> NO CONFORME* <input type="checkbox"/>			
Fecha:	Km:	N° de factura:	Comentarios/varios
<b>Tipo de intervención:</b>		<b>Sello</b>	
Revisión <input type="checkbox"/>			
..... <input type="checkbox"/>			
<b>Control anticorrosión:</b>			
CONFORME <input type="checkbox"/> NO CONFORME* <input type="checkbox"/>			

\*Véase la página específica

7

# JUSTIFICANTES DE MANTENIMIENTO

**VIN:** .....

Fecha:	Km:	N° de factura:	Comentarios/variantes
<b>Tipo de intervención:</b>		<b>Sello</b>	
Revisión <input type="checkbox"/>			
..... <input type="checkbox"/>			
<b>Control anticorrosión:</b>			
CONFORME <input type="checkbox"/> NO CONFORME* <input type="checkbox"/>			
Fecha:	Km:	N° de factura:	Comentarios/variantes
<b>Tipo de intervención:</b>		<b>Sello</b>	
Revisión <input type="checkbox"/>			
..... <input type="checkbox"/>			
<b>Control anticorrosión:</b>			
CONFORME <input type="checkbox"/> NO CONFORME* <input type="checkbox"/>			
Fecha:	Km:	N° de factura:	Comentarios/variantes
<b>Tipo de intervención:</b>		<b>Sello</b>	
Revisión <input type="checkbox"/>			
..... <input type="checkbox"/>			
<b>Control anticorrosión:</b>			
CONFORME <input type="checkbox"/> NO CONFORME* <input type="checkbox"/>			

\*Véase la página específica

# JUSTIFICANTES DE MANTENIMIENTO

**VIN:** .....

Fecha:	Km:	N° de factura:	Comentarios/variantes
<b>Tipo de intervención:</b>		<b>Sello</b>	
Revisión <input type="checkbox"/> ..... <input type="checkbox"/>			
<b>Control anticorrosión:</b>			
CONFORME <input type="checkbox"/> NO CONFORME* <input type="checkbox"/>			
Fecha:	Km:	N° de factura:	Comentarios/variantes
<b>Tipo de intervención:</b>		<b>Sello</b>	
Revisión <input type="checkbox"/> ..... <input type="checkbox"/>			
<b>Control anticorrosión:</b>			
CONFORME <input type="checkbox"/> NO CONFORME* <input type="checkbox"/>			
Fecha:	Km:	N° de factura:	Comentarios/variantes
<b>Tipo de intervención:</b>		<b>Sello</b>	
Revisión <input type="checkbox"/> ..... <input type="checkbox"/>			
<b>Control anticorrosión:</b>			
CONFORME <input type="checkbox"/> NO CONFORME* <input type="checkbox"/>			

\*Véase la página específica

7



# CONTROL ANTICORROSIÓN

En caso de que la prórroga de la garantía esté condicionada por una reparación, ésta se indicará a continuación.

**VIN:** .....

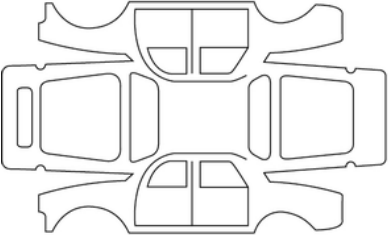
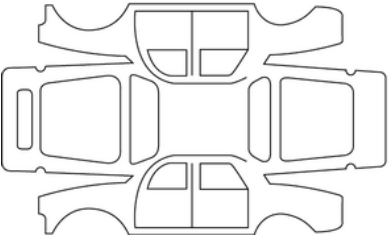
Fecha de reparación:		<b>Sello</b>
Reparación que se debe efectuar:		
Fecha de reparación:		<b>Sello</b>
Reparación que se debe efectuar:		

# CONTROL ANTICORROSIÓN

En caso de que la prórroga de la garantía esté condicionada por una reparación, ésta se indicará a continuación.

**VIN:** .....

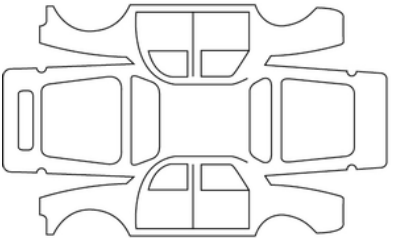
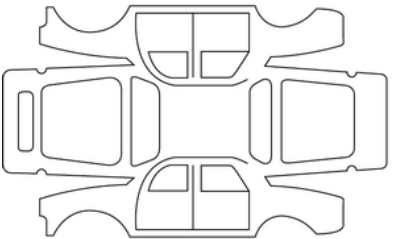
Fecha de reparación:		<b>Sello</b>
Reparación que se debe efectuar:		
Fecha de reparación:		<b>Sello</b>
Reparación que se debe efectuar:		

7

# CONTROL ANTICORROSIÓN

En caso de que la prórroga de la garantía esté condicionada por una reparación, ésta se indicará a continuación.

**VIN:** .....

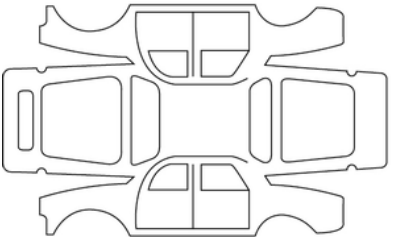
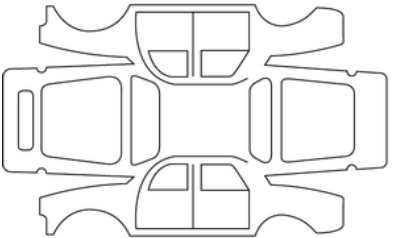
Fecha de reparación:		<b>Sello</b>
Reparación que se debe efectuar:		
Fecha de reparación:		<b>Sello</b>
Reparación que se debe efectuar:		

# CONTROL ANTICORROSIÓN

En caso de que la prórroga de la garantía esté condicionada por una reparación, ésta se indicará a continuación.

**VIN:** .....

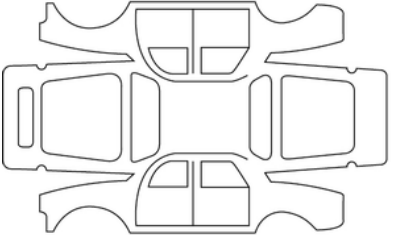
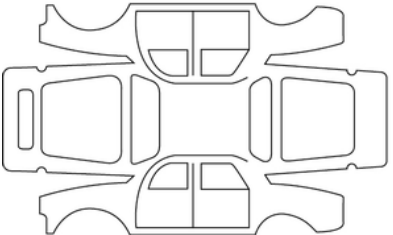
Fecha de reparación:		<b>Sello</b>
Reparación que se debe efectuar:		
Fecha de reparación:		<b>Sello</b>
Reparación que se debe efectuar:		

7

# ÍNDICE ALFABÉTICO

## A

Acceso a las herramientas, [242](#)  
Aceite motor, [226](#), [226](#), [228](#)  
Acondicionador de aire, [200](#), [201](#), [205](#)  
Advertencia de ángulo muerto, [147](#)  
Advertencia en caso de exceso de velocidad, [162](#)  
Ahorro de combustible, [135](#)  
Airbag, [48](#), [57](#)  
Airbag airbag, [48](#), [57](#)  
Airbags : activación/desactivación del airbag del pasajero delantero, [74](#)  
Airbags : sistemas de retención complementarios al cinturón de seguridad delantero, [48](#)  
Aire acondicionado: salidas de aire; aireadores, [197](#)  
Aire acondicionado automático: uso, [201](#)  
Aireadores, [197](#), [200](#)  
Ajuste de la posición de conducción, [43](#)  
Ajustes del menú de configuración, [90](#)  
Ajustes personalizables del vehículo, [90](#)  
Alarma sonora, [33](#), [99](#)  
Alerta de ángulo muerto, [147](#)  
Alerta de distancia de seguridad, [152](#), [152](#)  
Almacenamiento: maletero, [218](#)  
Ángulo muerto: advertencia, [147](#)  
Anillos de anclaje, [61](#)  
Antibloqueo, [144](#)  
Antirrobo (interruptor), [111](#)  
Apertura/cierre: puertas, [33](#)

Apertura de las puertas, [33](#), [34](#)  
Arranque del motor a distancia, [115](#)  
Asa de sujeción, [213](#)  
Asientos calefactables, [40](#)  
Asientos delanteros, [40](#)  
Asientos delanteros: reglajes, [40](#)  
Asientos traseros: funcionalidades, [42](#)  
Asistencia a la conducción, [164](#), [180](#), [187](#)  
Asistencia a la dirección, [96](#)  
Asistencia al frenado de emergencia, [144](#)  
Averías de funcionamiento, [37](#), [57](#), [155](#), [168](#), [180](#), [180](#)  
Averías de funcionamiento: averías, [269](#)  
Ayuda a la conducción, [147](#), [152](#), [155](#), [162](#), [164](#), [168](#), [180](#), [187](#)  
Ayuda al aparcamiento, [90](#), [180](#), [180](#), [180](#), [187](#), [187](#), [187](#)  
Ayuda al arranque en cuesta, [144](#)  
Ayudas a la conducción, [90](#), [96](#), [147](#), [152](#), [155](#), [162](#)

## B

Bandeja portaobjetos trasera, [218](#)  
Barras de techo, [221](#)  
Barrido parabrisas, [103](#), [105](#)  
Batería:, [233](#)  
Batería: reparación, [248](#)  
Batería: sustitución, [233](#)  
Baterías, [26](#)  
Bloqueo, [43](#)  
Bloqueo automático de las puertas con el vehículo en movimiento, [37](#)  
Bloqueo de las puertas y del maletero, [22](#), [30](#), [33](#), [34](#), [90](#)

# ÍNDICE ALFABÉTICO

Bloqueo de telemando, [28](#)  
Bocina, [102](#)

## C

Caja de velocidades automática, [121](#)  
Caja portaobjetos, [217](#)  
Calefacción, [200](#), [201](#), [205](#)  
Calibración de neumáticos, [139](#)  
Calidad del aceite motor, [228](#)  
Calidad del combustible, [109](#), [109](#)  
Cámara de aparcamiento, [187](#)  
Cámara multivisión, [190](#), [191](#)  
Cámara trasera, [187](#)  
Cambio de aceite del motor, [228](#)  
Cambio de rueda, [245](#)  
Cambio de velocidad, [126](#)  
Capacidad del depósito de combustible, [109](#)  
Capacidades de componentes mecánicos, [226](#)  
Capó del motor, [226](#)  
Capó Motor, [225](#)  
Cargador inalámbrico: carga por inducción, [208](#)  
Catalizador, [127](#)  
Cierre de puertas, [33](#), [34](#)  
Cinturones de seguridad, [43](#), [43](#), [48](#), [57](#)  
Conducción, [90](#), [111](#), [127](#), [135](#), [147](#), [152](#), [155](#), [162](#), [164](#), [180](#),  
[187](#)  
Consejos anticontaminación, [134](#), [134](#)  
Consejos de conducción, [135](#)

Consumo de carburante: modo ECO, [135](#)  
Consumo de combustible, [135](#), [135](#)  
Contactor de arranque, [111](#)  
Control anticorrosión, [287](#)  
Control de teléfono manos libres incorporado, [207](#)  
Control dinámico de conducción: ESC, [144](#)  
Cristales: elevelunas, [209](#)  
Cubreequipajes, [217](#)

## D

Defectos; averías de funcionamiento, [155](#)  
Depósito: carburante, [108](#)  
Depósito de combustible, [109](#)  
Desactivación del airbag frontal del pasajero, [74](#)  
Desactivación de los airbag del pasajero delantero, [74](#)  
Desbloqueo de las puertas, [34](#)  
Desempañado de la luneta, [201](#)  
Desempañado del parabrisas, [201](#), [201](#)  
Deshielo del parabrisas, [201](#)  
Dimensiones del vehículo, [279](#)  
Dirección asistida, [96](#)  
Dirección asistida con control de cruce adaptativo, [168](#)  
Dispositivos complementarios a los cinturones, [48](#), [57](#)  
Dispositivos complementarios a los cinturones de seguridad delanteros, [48](#)  
Dispositivos de protección lateral, [54](#)  
Dispositivos de retención complementarios, [57](#)  
Dispositivos de retención infantil, [61](#)

# ÍNDICE ALFABÉTICO

Dispositivos de retención para niños, [58](#), [61](#)  
Distancias de seguridad, [152](#)

## E

Eco conducción, [135](#)  
El navegador, [207](#)  
Embelledores, [246](#)  
Encendido del motor, [112](#), [113](#)  
Equipamiento multimedia, [90](#), [207](#)  
ESC: control dinámico de conducción, [144](#)  
Escobillas del limpiaparabrisas, [103](#)  
Escobillas de los limpiaparabrisas: sustitución, [259](#)  
Especificaciones del motor, [275](#), [277](#)  
Espejos de cortesía, [213](#)  
Etiquetas: presión de los neumáticos, [239](#), [241](#)  
Extintor, [265](#)

## F

Faros delanteros, [99](#)  
Faros delanteros: sustitución de las lámparas, [251](#)  
Fijación de accesorios, [267](#)  
Filtro, [232](#)  
Filtro: aire, [232](#)  
Filtro: compartimento, [232](#)  
Filtro de gasóleo, [232](#)  
Focos de lectura, [211](#), [211](#)  
Frenado activo de emergencia, [155](#), [155](#)  
Frenado de emergencia, [144](#), [155](#)

Freno de aparcamiento electrónico, [128](#)  
Freno de estacionamiento, [126](#)  
Función Stop and Start, [117](#)  
Fusibles, [260](#)

## G

Gancho de remolque: dispositivo de remolcado, [220](#)  
Ganchos, [219](#)  
Guantera, [214](#)

## H

Herramientas, [242](#)

## I

Identificación del motor, [275](#)  
Iluminación: sistema de iluminación "see-me-home", [90](#)  
Iluminación de la guantera, [212](#)  
Iluminación del maletero, [212](#)  
Iluminación exterior, [99](#)  
Iluminación interior, [211](#)  
Iluminación interior: sustitución de las lámparas, [254](#)  
Iluminación y señalización exteriores, [99](#)  
Indicadores: flechas, [102](#)  
Instrumentos de control, [90](#), [99](#)  
Intermitentes, [147](#)  
Isofix, [61](#), [61](#)

# ÍNDICE ALFABÉTICO

## J

Justificantes de mantenimiento, [283](#)

## L

Lavaparabrisas, [103](#)

Limitador de velocidad, [162](#)

Limpiaparabrisas, [103](#), [105](#)

Limpiaparabrisas/lavaparabrisas, [90](#), [103](#), [103](#)

Líquido de frenos, [231](#)

Líquido de refrigeración del motor, [230](#)

Líquido lavaparabrisas, [231](#)

Llave del embellecedor, [243](#)

Llave de rueda, [243](#)

Llaves, [28](#), [30](#)

Llave telemando, [28](#)

Llave telemando: pilas, [30](#)

Llenado de carburante, [109](#)

Luces: flechas, [102](#)

Luces: luces antiniebla, [99](#)

Luces: luces de cruce, [99](#)

Luces: precaución, [102](#)

Luces: regulación en altura del haz de luz, [101](#)

Luces: sustitución de lámparas, [251](#)

Luces antiniebla, [99](#)

Luces de día, [90](#)

Luces de freno: sustitución de lámparas, [253](#)

Luces de precaución, [102](#)

Luces de techo, [211](#)

Luces indicadoras de dirección, [102](#)

Luces indicadoras de dirección: sustitución de lámparas, [253](#)

Luces intermitentes laterales: sustitución de lámparas, [254](#)

Luces laterales: sustitución de lámparas, [252](#)

Luces traseras: sustitución de las lámparas, [252](#)

Luz de matrícula y luces traseras: sustitución de las lámparas, [253](#)

## M

Mandos, [162](#), [164](#)

Mantenimiento, [134](#)

Mantenimiento: carrocería, [235](#)

Mantenimiento: componentes mecánicos, [226](#)

Mantenimiento: guarnecidos interiores, [236](#)

Mapa de teclas de la llamadas de emergencia, [34](#)

Marcha atrás, cambio de marcha, [126](#)

Mensajes en el cuadro de instrumentos, [80](#)

Menú de configuración, [90](#)

Menú de personalización de los ajustes del vehículo, [89](#), [90](#)

Modo de espera del motor, [117](#)

Multimedia (equipamiento), [207](#)

Multi-Sense, [196](#)

## N

Neumáticos, [139](#), [239](#)

Neumáticos: sistema de vigilancia de la presión de los neumáticos, [139](#)

Niños, [22](#)

Niños (seguridad), [22](#), [58](#)



# ÍNDICE ALFABÉTICO

Nivel de aceite del motor:, [228](#)

Niveles:, [226](#)

## O

Ordenador de a bordo, [80](#)

Ordenador de a bordo y sistema de alertas, [80](#), [90](#)

## P

Palanca de velocidades, [126](#)

Palancas de cambio de velocidad, [125](#)

Panel, [80](#), [90](#)

Pantallas multimedia del panel frontal, [147](#), [152](#), [155](#)

Pantallas multimedia en el panel delantero, [180](#), [187](#)

Parasol, [212](#)

Peligro, [102](#)

Personalización de los ajustes del vehículo, [90](#)

Pesos, [281](#)

Piezas de recambio y reparaciones, [282](#)

Pila (telemando), [31](#)

Pilas del telemando de bloqueo de las puertas, [31](#)

Pinchazo: rueda de repuesto, [244](#)

Placas de identificación del vehículo, [275](#)

Plafones, [211](#)

Portón, [217](#)

Portón/tapa del maletero, [22](#), [30](#)

Precauciones, [103](#)

Presión de los neumáticos, [139](#), [239](#), [241](#)

Pretensores, [48](#)

Puertas, [33](#), [37](#), [90](#)

Puesta en marcha del motor, [111](#), [117](#)

Puesto de conducción, [78](#)

## R

Radio, [207](#)

Radio: preequipamiento, [266](#)

Ráfagas luminosas, [102](#)

Recomendaciones de circulación, [135](#)

Recomendaciones sobre el carburante, [135](#)

Reconocimiento de peatones, [155](#)

Reconocimiento de vehículos, [155](#)

Reglaje de asientos delanteros, [40](#), [43](#)

Reglaje de la temperatura, [201](#), [205](#)

Reglaje del volante, [96](#)

Reglajes, [90](#)

Reglajes de los asientos delanteros, [40](#)

Regulación del asiento del conductor, [43](#)

Regulador de velocidad, [164](#)

Regulador de velocidad/ limitador de velocidad, [162](#), [164](#)

Regulador de velocidad adaptativo, [168](#)

Reloj, [90](#)

Reposabrazos, [215](#)

Reposacabezas, [39](#)

Reposacabezas delanteros, [39](#)

Reposacabezas traseros, [41](#)

Retención infantil, [58](#), [61](#), [64](#)

Retroreflectores, [98](#)

# ÍNDICE ALFABÉTICO

Retrovisores, [98](#)

Rodaje, [111](#)

Rueda de repuesto de emergencia, [239](#), [244](#)

## S

Salpicadero, [88](#)

Seguridad infantil, [22](#), [28](#), [30](#), [33](#), [58](#), [61](#)

Sensores: ayuda al aparcamiento, [180](#)

Señales acústicas y luminosas, [102](#)

Señalización/alumbrado, [99](#)

Silla infantil integrada, [58](#)

Sillas infantiles, [58](#), [61](#)

Sistema antibloqueo de ruedas: ABS, [144](#)

Sistema de guiado, [207](#)

Sistema de remolcado, [248](#)

Sistema de retención para niños, [58](#), [61](#)

Stop and Start, [117](#)

Sustitución de lámparas, [251](#)

Sustitución de las escobillas del limpiaparabrisas/lavaparabrisas,  
[103](#), [258](#)

## T

Tapa de depósito de carburante, [109](#)

Tarjeta, [20](#)

Tarjeta: pila, [26](#)

Tarjeta: uso, [22](#)

Tarjeta: utilización, [22](#)

Tarjeta "manos libres": utilización, [22](#)

Tarjeta manos libres: pila, [26](#)

Teléfono, [207](#)

Telemando de bloqueo de puertas eléctrico, [30](#)

Temperatura exterior, [90](#)

Testigos de alerta, [92](#)

Testigos de control, [80](#)

Testigos luminosos: panel, [80](#)

Toma Jack, [243](#)

Toma para accesorios, [213](#)

Toma USB, [207](#)

Transporte de niños, [58](#), [61](#)

Transporte de objetos en el maletero, [219](#)

## U

Uso de telemando por radiofrecuencia/llave, [28](#), [30](#)

## V

Varilla de nivel de aceite del motor, [226](#), [228](#)

Velocidad: limitador de velocidad, [162](#)

Velocidad: regulador de velocidad, [164](#)

Velocidad: regulador de velocidad adaptativo, [167](#)

Ventilación, [201](#), [205](#)

Visualización de la hora: visualización de la hora/temperatura, [90](#)

Visualización en el cuadro de instrumentos, [88](#)

Volante de dirección: configuración, [96](#)

Volante de dirección calefactado, [96](#)





RENAULT S.A.S. SOCIÉTÉ PAR ACTIONS SIMPLIFIÉE AU CAPITAL DE 533 941 113 € / 122-122 BIS, AVENUE DU GENERAL LECLERC  
92100 BOULOGNE-BILLANCOURT R.C.S. NANTERRE 780 129 987 — SIRET 780 129 987 03591 / renaultgroup.com

NU 1461-1 - 99 91 089 33S - 02/2024 - Edition espagnole



999108933S

17