

RENAULT CLIO E-TECH FULL HYBRID

145 CH



disponible également en motorisation essence



l'énergie change, l'amour reste

Plus Clio que jamais après 30 ans de succès, Renault Clio E-Tech full hybrid insuffle une énergie nouvelle. Sportivité de sa version esprit Alpine et signature lumineuse acérée incarnent le renouveau de l'identité Renault. À bord, matériaux biosourcés et recyclés, confort et connectivité.



Avec sa motorisation E-Tech full hybrid 145 ch, profitez d'une expérience unique de conduite.

**motorisation
E-Tech full
hybrid 145 ch**

**jusqu'à
900 km
d'autonomie⁽¹⁾**

**version
esprit Alpine**

**matériaux
biosourcés
et recyclés**

**3911
de volume
de coffre⁽²⁾**

**20 systèmes
avancés d'aide
à la conduite**

⁽¹⁾ suivant l'état de charge de la batterie et le style de conduite - protocole WLTP, mars 2023

⁽²⁾ selon version

menu interactif

01. design

02. plaisir de conduite

03. vie à bord

04. multimédia

**05. systèmes avancés
d'aide à la conduite**

06. personnalisation

pdf à télécharger



liste de prix



liste de prix accessoires

une nouvelle impulsion

Renault Clio E-Tech full hybrid dévoile un style incisif et stimulant : calandre élargie chromée, nouveaux éclairages full LED à l'avant et à l'arrière et flancs sculptés. La sportivité s'exprime dans chaque détail avec la version esprit Alpine et sa lame F1® gris schiste mat emblématique.



La nouvelle identité Renault et les feux de jour en demi-losange accentuent la modernité du design.



Dans sa version esprit Alpine, les jantes 17" « la flèche » et le badge spécifique renforcent la personnalité sport du modèle.



L'intérieur esprit Alpine marque sa différence : surpiqûres bleues des selleries, motif brodé sur le haut du dossier, pédalier aluminium, seuil de porte Alpine. La planche de bord et les sièges parés d'un écusson drapeau français ainsi que les coutures bleu/blanc/rouge du volant font référence à l'ADN de l'esprit Alpine.

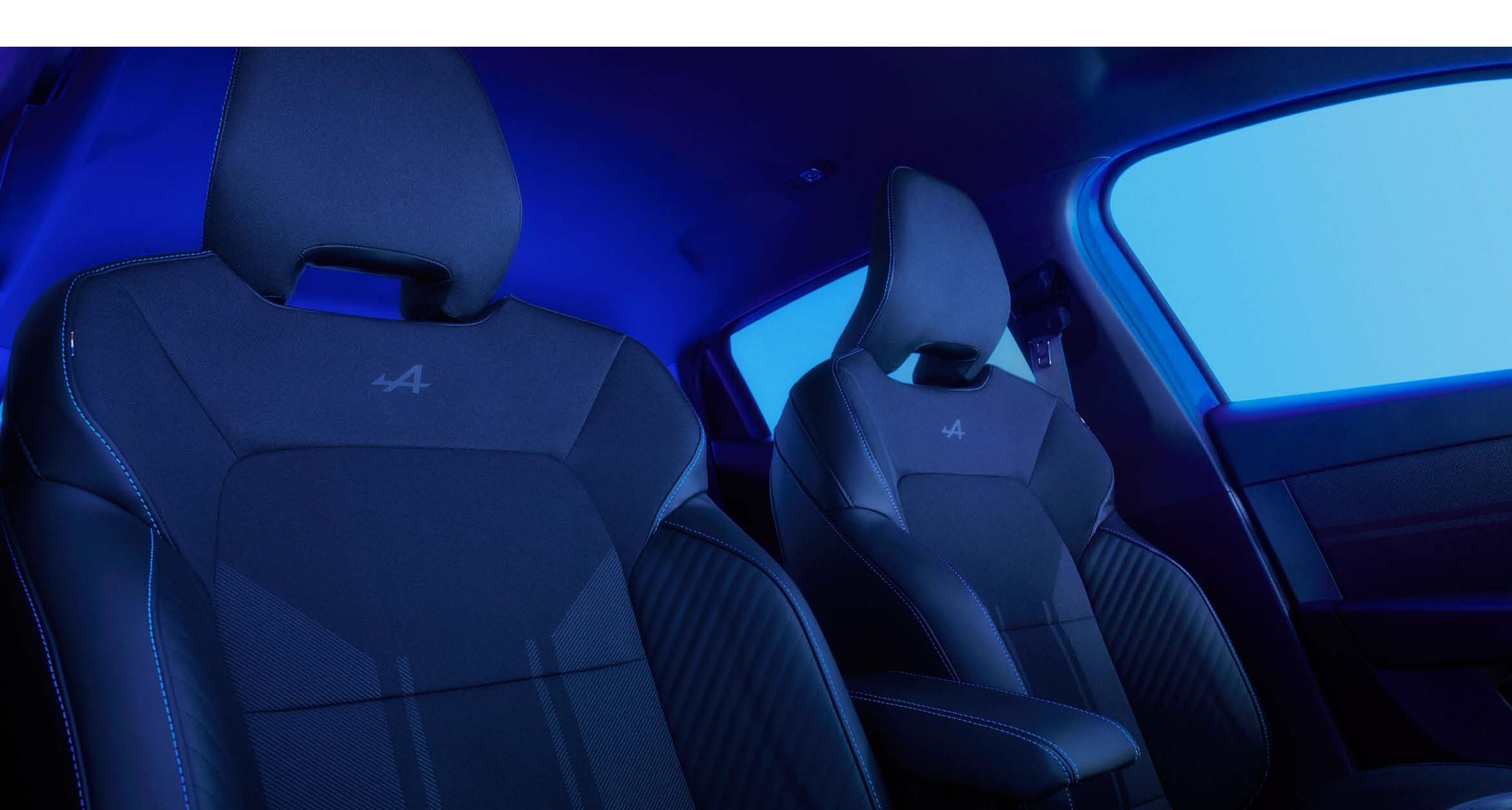

textile de la sellerie recyclé à 72%

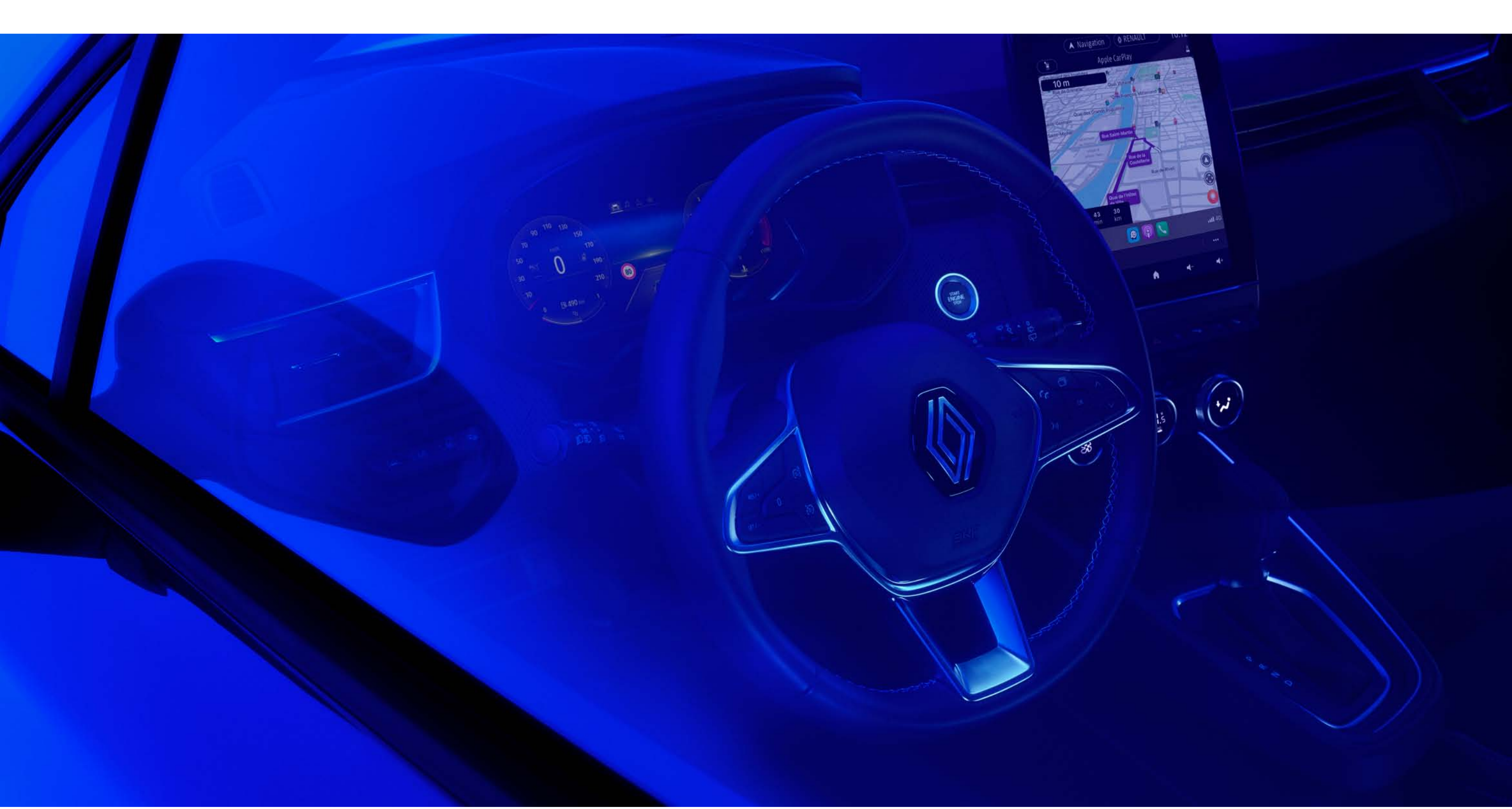

surpiqûres bleu/blanc/rouge sur le volant

[configurez votre véhicule →](#)

02. plaisir de conduite

toujours Clio quelle que soit l'énergie

Renault Clio dispose d'une gamme moderne en motorisations essence et E-Tech full hybrid, avec un point commun : l'excellence des performances.



02. plaisir de conduite

E-Tech full hybrid

E-Tech
full hybrid
145 ch

conduite électrique jusqu'à
80%
du temps en ville⁽¹⁾

jusqu'à
60 km/h
en conduite électrique⁽¹⁾

jusqu'à
900 km
d'autonomie⁽²⁾

à partir de
4.3 l/100 km
de consommation⁽³⁾

à partir de
93 g/km
d'émissions de CO₂⁽³⁾



En ville, la conduite en électrique vous permet de réaliser jusqu'à 40% d'économie de carburant⁽⁴⁾. La batterie se recharge pendant les phases de décélération et de freinage.

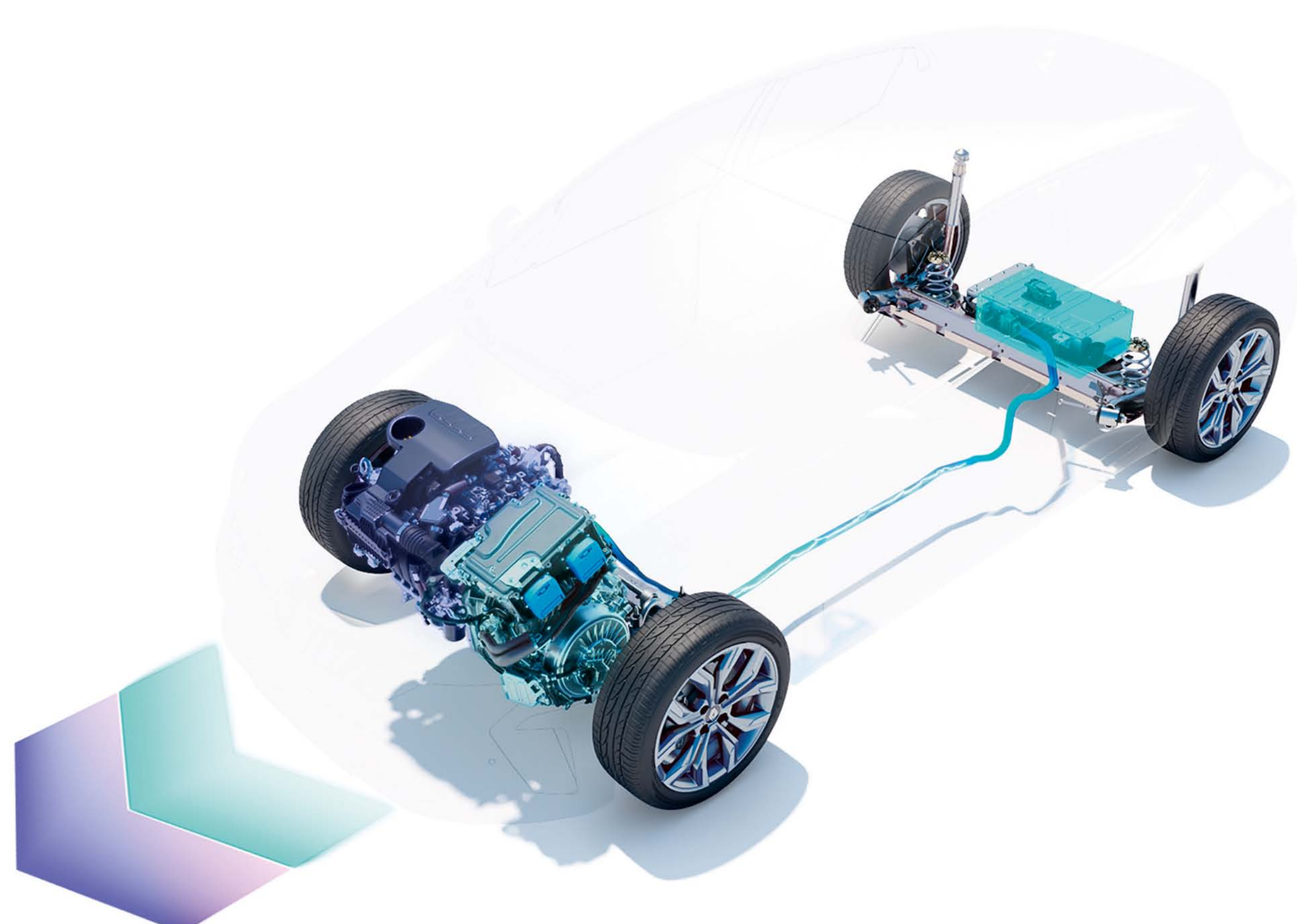

⁽¹⁾ suivant l'état de charge de la batterie et le style de conduite/source interne Renault/2023

⁽²⁾ jusqu'à 900 km d'autonomie avec un plein d'essence selon protocole WLTP

⁽³⁾ de 4.3 l à 4.9 l/100 km de consommation et de 93 g/km à 110 g/km d'émissions de CO₂, valeurs homologuées selon version/selon protocole WLTP/source UTAC/mars 2023

⁽⁴⁾ comparé à une motorisation thermique équivalente, selon protocole WLTP City/source UTAC & IDIADA/septembre 2022

configurez votre véhicule →

confort nouvelle génération

Prenez place dans un intérieur contemporain avec ses revêtements intérieurs en matériaux biosourcés, un volant estampillé de la nouvelle identité Renault. Personnalisez l'expérience de conduite grâce aux trois modes du multi-sense⁽¹⁾. Pour un confort ultime, la qualité du son Bose^{®(2)} vous accompagne.



Issus du partenariat avec Tencel™, les revêtements des selleries, portières et de la planche de bord sont composés à 60% de fibres végétales⁽³⁾, avec la garantie que les bois utilisés proviennent exclusivement de forêts européennes gérées durablement.

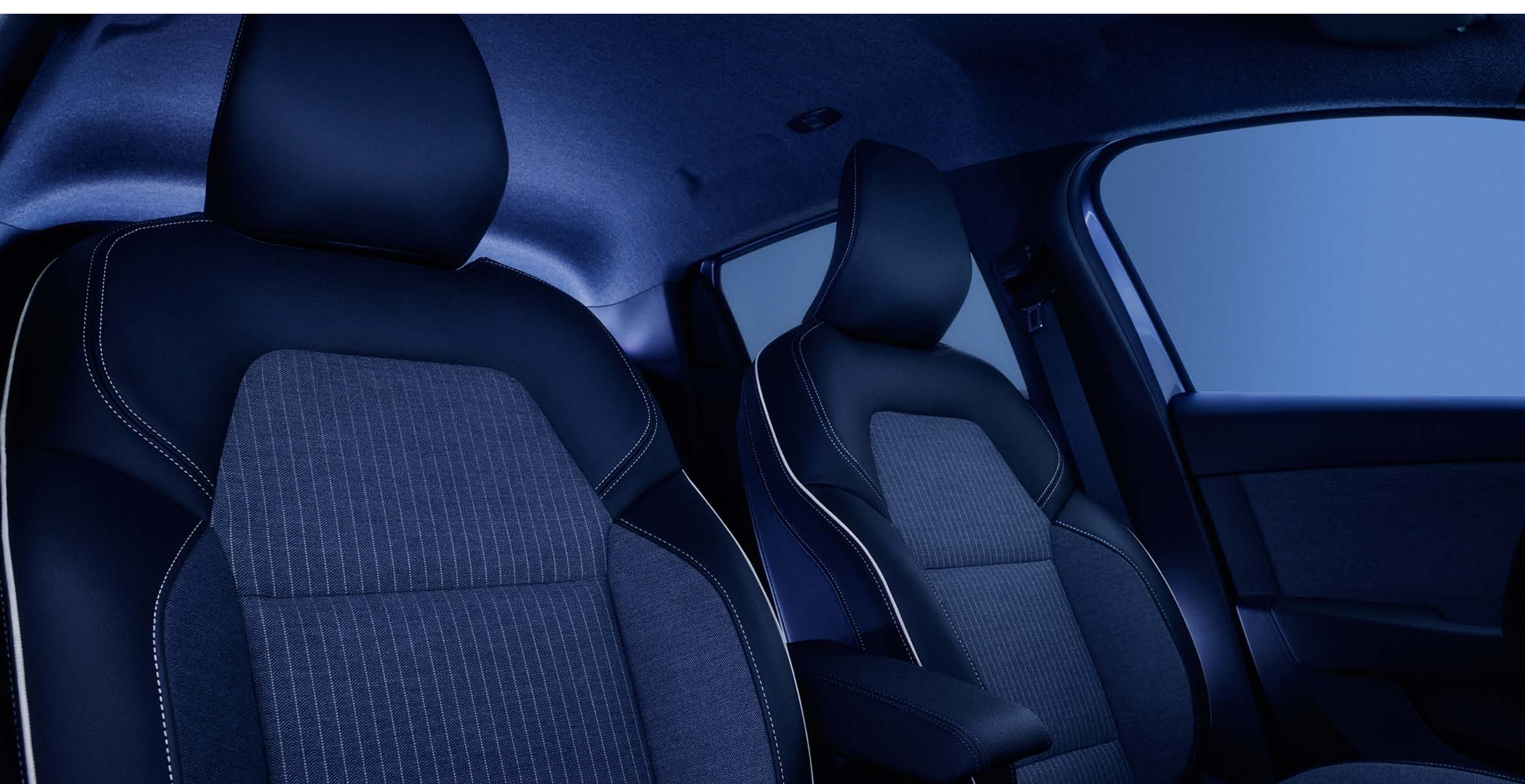

sellerie version techno

⁽¹⁾ selon version, de série dès la version techno
⁽²⁾ en option sur les versions techno et esprit Alpine
⁽³⁾ uniquement sur la version techno

plus accueillante que jamais

Grâce à son sens du confort et de l'habitabilité, profitez à l'arrière d'un excellent espace aux genoux de 16.5 cm et d'une hauteur de tête optimale qui permettent d'accueillir aussi bien des enfants que des adultes.



Disposez d'un coffre généreux de 391 l*. En modulant très simplement la banquette rabattable 1/3-2/3, vous obtenez un espace disponible jusqu'à 1069 l* en configuration 3 sièges rabattus.

*selon version



[configurez votre véhicule →](#)

résolument connectée

Renault Clio E-Tech full hybrid vous connecte aux services à distance dont vous avez besoin. Profitez du système connecté easy link et son écran tactile multimédia 9.3''⁽¹⁾ : navigation embarquée, réplique sans fil du smartphone.



La réplique sans fil compatible Android Auto™ et Apple CarPlay™ permet de retrouver sur l'écran multimédia l'ensemble de vos applications, playlists, podcasts ou appels.

Depuis le compteur numérique 10'' personnalisable⁽²⁾, gardez les informations essentielles de conduite sous les yeux.



Restez connecté en permanence grâce au chargeur à induction⁽³⁾, situé dans l'espace de rangement central, pour recharger votre smartphone à tout moment sans avoir à le brancher.



⁽¹⁾ écran numérique 7" disponible dès la version evolution

⁽²⁾ en option sur la version techno, de série dès la version esprit Alpine

⁽³⁾ sur les versions techno et esprit

Android Auto™ est une marque de Google Inc.

Apple CarPlay™ est une marque d'Apple Inc.

configurez votre véhicule →

05. systèmes avancés d'aide à la conduite



20 systèmes avancés d'aide à la conduite

Dans le cadre de Human First Program, Renault Clio E-Tech full hybrid propose 20 systèmes avancés d'aide à la conduite innovants.



caméra vision à 360°

Les 4 caméras, dont les images reconstituent l'environnement direct du véhicule à 360°, vous permettent d'exécuter vos manœuvres sans effort.

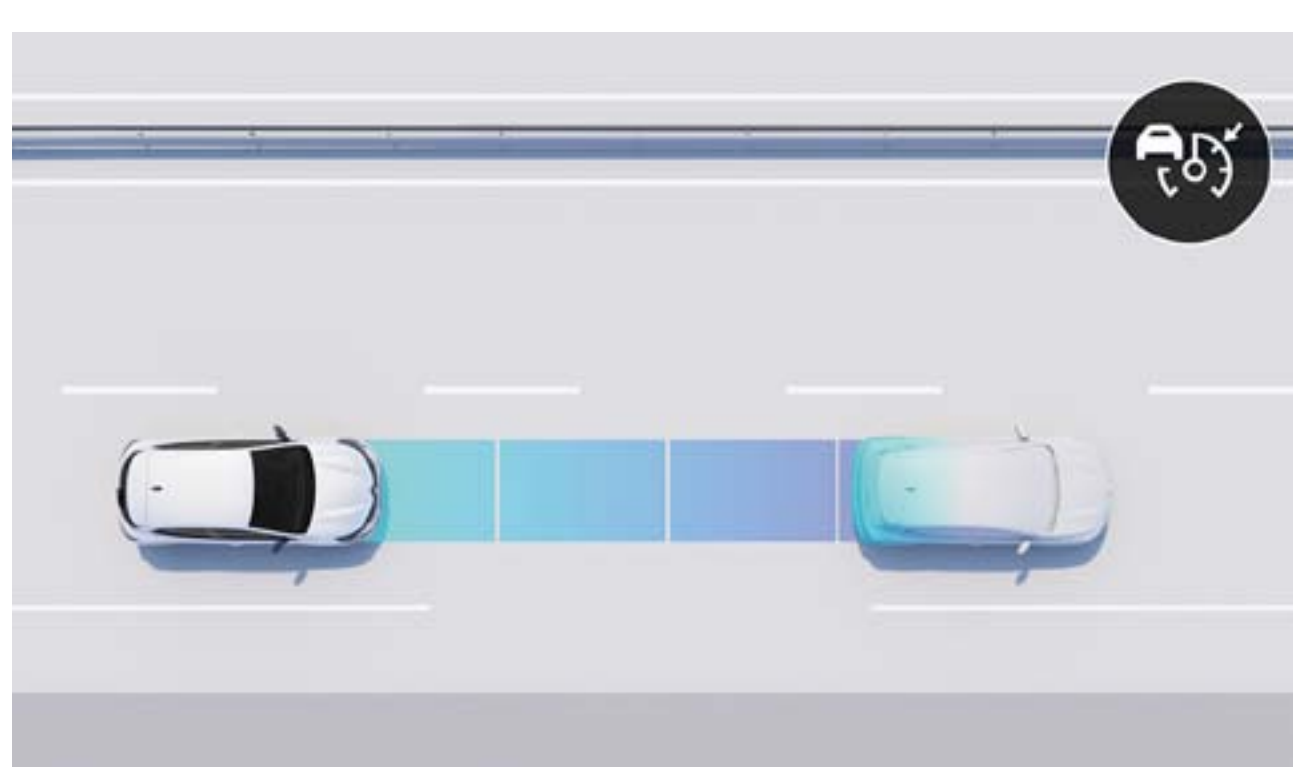

régulateur de vitesse adaptatif

Il garde la distance de sécurité adéquate avec le véhicule devant vous. Il agit sur le frein lorsque la distance est trop faible et sur l'accélérateur lorsque la route est dégagée.

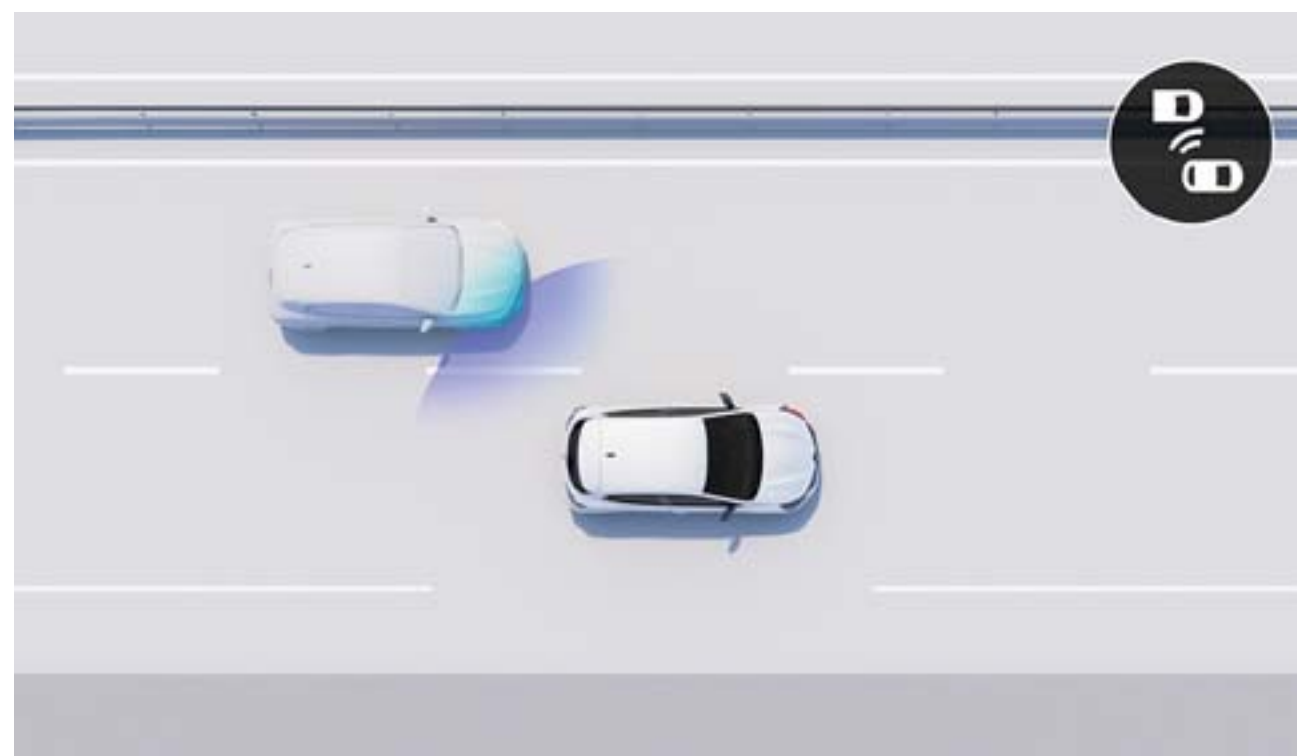

avertisseur d'angle mort

Actif au-delà de 15 km/h, il vous alerte via des signaux lumineux de la présence de véhicules non visibles dans votre champ de vision.

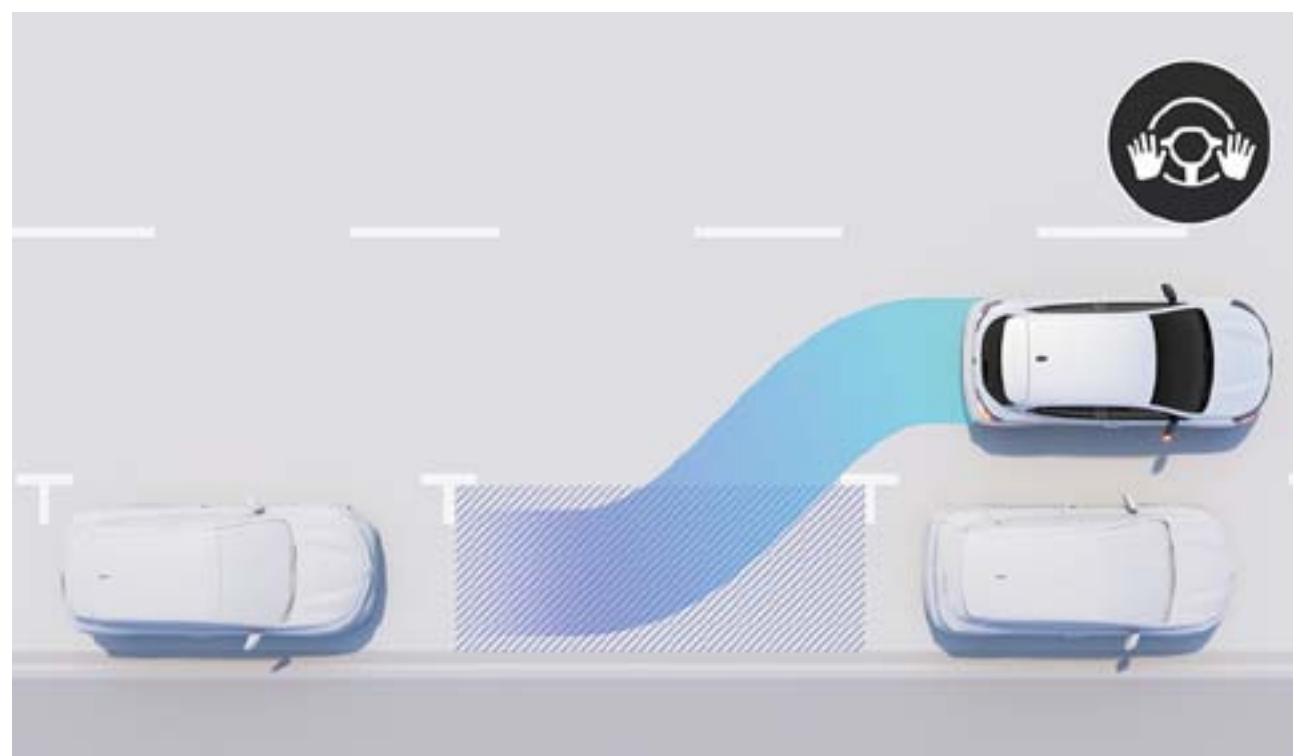

parking mains-libres

Il permet de se garer simplement. La recherche d'un emplacement de stationnement et la direction sont assurées par votre véhicule. Il vous suffit de gérer l'allure.

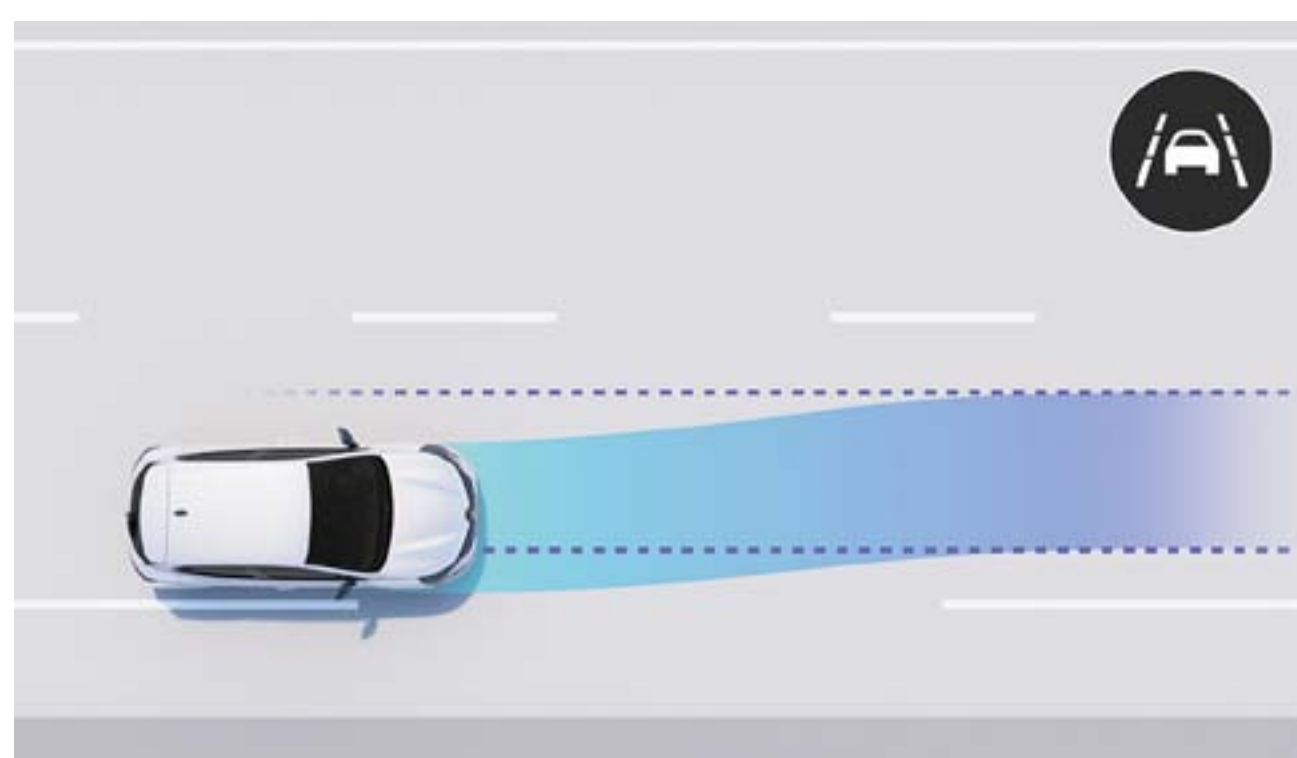

aide au maintien dans la voie

Elle applique une correction sur le volant pour ramener le véhicule dans sa voie si vous n'enclenchez pas votre clignotant.



freinage actif d'urgence

Avertit le conducteur des risques imminents de collision frontale avec un véhicule à l'arrêt, à basse vitesse. Déclenche un freinage d'urgence automatique pour éviter ou atténuer la collision.

conduite

- active driver assist
- aide au démarrage en côte
- avertisseur de distance de sécurité
- limiteur de vitesse
- régulateur de vitesse
- régulateur de vitesse adaptatif

parking

- aide au parking avant
- aide au parking arrière
- aide au parking latérale
- caméra de recul
- caméra vision à 360°
- parking mains-libres

sécurité

- alerte de franchissement de ligne (lane departure warning)
- aide au maintien dans la voie
- avertisseur d'angle mort
- alerte de trafic perpendiculaire
- commutation automatique des feux de route/croisement
- freinage actif d'urgence
- reconnaissance des panneaux de signalisation
- reconnaissance des panneaux de signalisation avec alerte de survitesse

[configurez votre véhicule →](#)

06. personnalisation

teintier



blanc glacier (ov)



orange valencia (pm)



gris schiste (pm)



noir étoile (pm)



rouge flamme (pm)



bleu iron (pm)



gris rafale (n)

ov : peinture opaque
pm : peinture métallisée
n : peinture nacrée
photos non contractuelles

configurez votre véhicule →

06. personnalisation

ambiances



evolution*



techno*



esprit Alpine*

* Pour plus d'informations concernant les équipements, veuillez consulter la liste de prix.

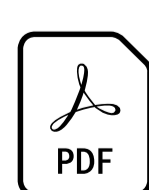

téléchargez la liste de prix

06. personnalisation

selleries

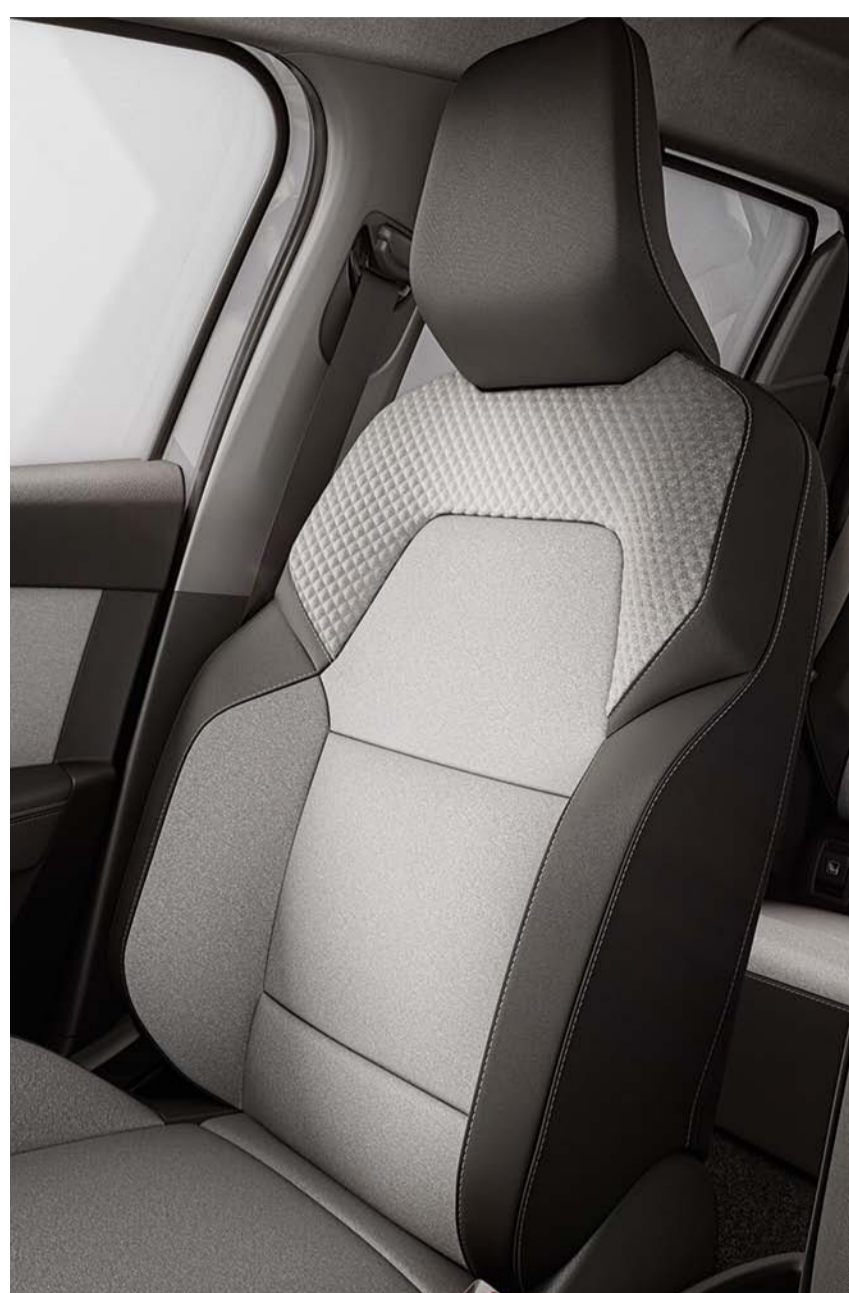

sellerie twida : textile gris avec motif 3D

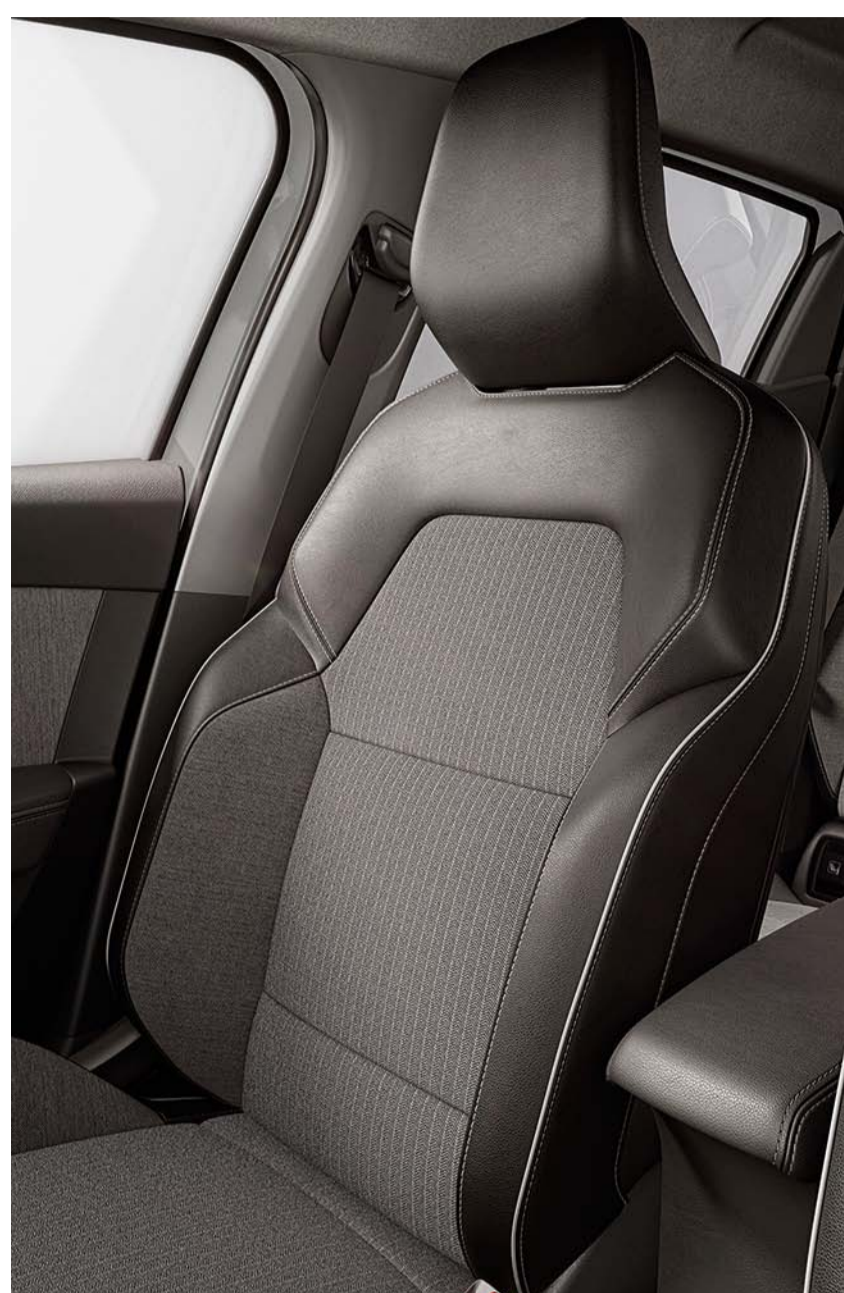

sellerie moko : textile et similicuir grainé gris/noir avec surpiqûres cuivre

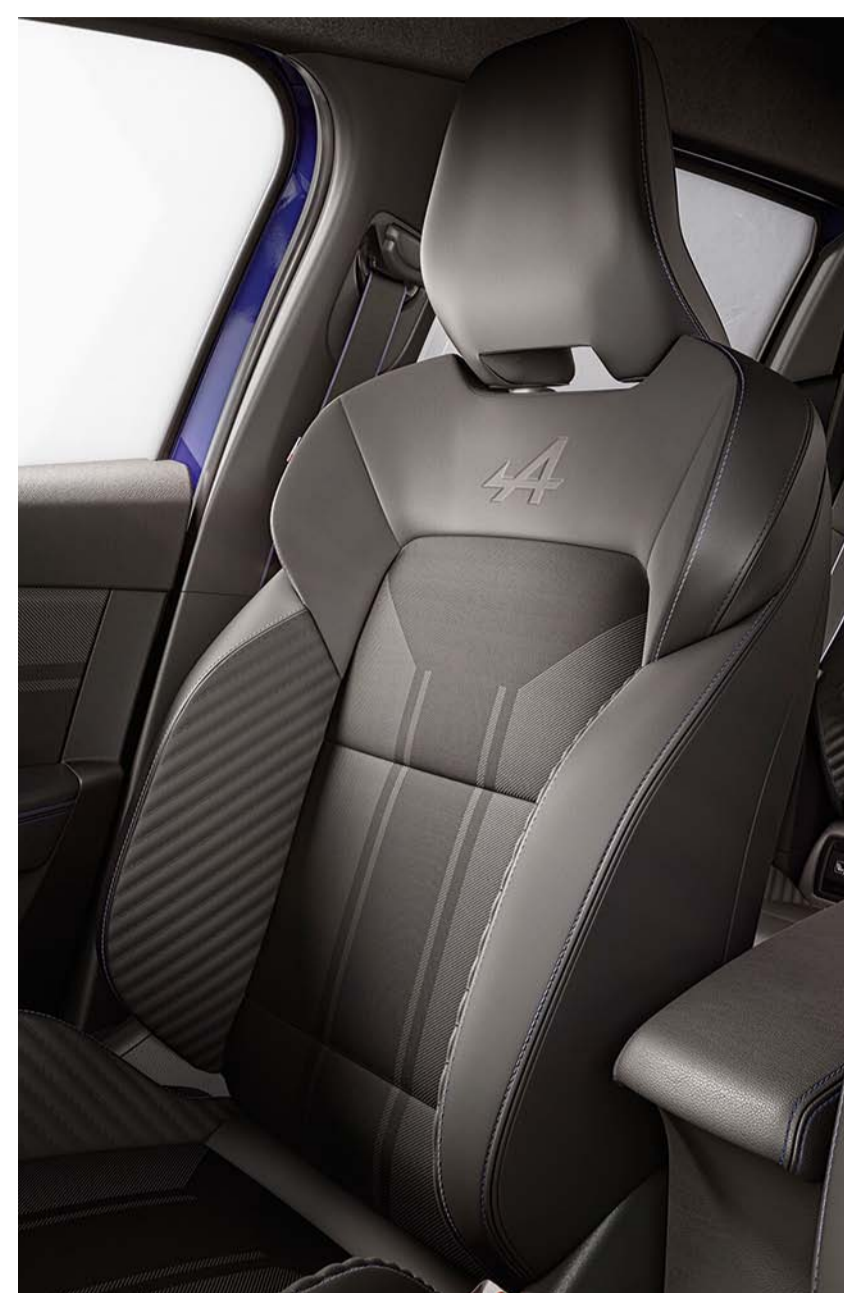

sellerie madama : textile gris et similicuir grainé noir avec surpiqûres bleues

jantes



jante flexwheel 16" amicitia



jante alliage 16" boa vista



jante alliage diamantée 16" noire boa vista



jante alliage 17" monastella



jante alliage diamantée 17" « la flèche »

configurez votre véhicule →

06. personnalisation

accessoires



lumière d'approche sous caisse

Grâce à cet éclairage, vous ne serez plus jamais perdu dans un parking mal éclairé. En effet, à l'approche de votre véhicule, vous pourrez l'identifier facilement grâce à l'allumage automatique de l'éclairage LED d'ambiance sous caisse ainsi que des feux de croisement.



surtapis premium esprit Alpine

Confirmez l'allure sportive de votre Renault Clio E-Tech full hybrid en version esprit Alpine par une signature distinctive avec le marquage exclusif du logo Alpine sur les surtapis conducteur et passager avant, la moquette de qualité premium et les surpiquûres bleues.



pack attelage escamotable semi-électrique

Soucieux de l'apparence de votre véhicule ? Le système innovant d'attelage semi-électrique Renault vous permet en quelques secondes de le déployer. Une fois replié, il devient invisible et préserve parfaitement le design de votre véhicule.



barres de toit quickfix

Faciles et rapides à monter en toute sécurité et sans aucun outil, grâce au système de fixation innovant quickfix. Idéales pour transporter un porte-vélos, un porte-skis ou un coffre de toit et augmenter la capacité de portage du véhicule.



caméra de recul

Ajoutez cette caméra de recul dans l'écran multimédia de votre véhicule, et vous gagnez en confort lors de vos manœuvres. Enclenchez la marche arrière, et vous visualisez la zone située derrière votre véhicule directement sur l'écran.



téléchargez la liste de prix accessoires

configurez votre véhicule →

06. personnalisation

motorisation E-Tech

E-Tech full hybrid 145

| | |
|---|-------------|
| carburant | |
| essence sans plomb (E10) | full hybrid |
| puissance maximale (ch) à régime (tr/min) | |
| 143 à 5 600 | |
| couple maximal (Nm) à régime (tr/min) | |
| 148 à 3 200 | 205 |
| batterie (kWh) | |
| 1.2 | |
| masse à vide en ordre de marche (MVODM) (kg) | |
| 1 401 | |

motorisation thermique

TCe 90

| |
|---|
| carburant |
| essence sans plomb (E10) |
| puissance maximale ch (kW) à régime (tr/min) |
| 91 (67) à 5 000 |
| couple maximal (Nm) à régime (tr/min) |
| 160 à 2 000 |
| type de boîte de vitesses/nombre de rapports |
| manuelle/6 |
| masse à vide en ordre de marche (MVODM) (kg) |
| 1 239 |

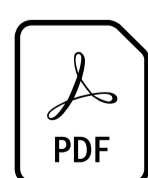

téléchargez la liste de prix

dimensions et volumes

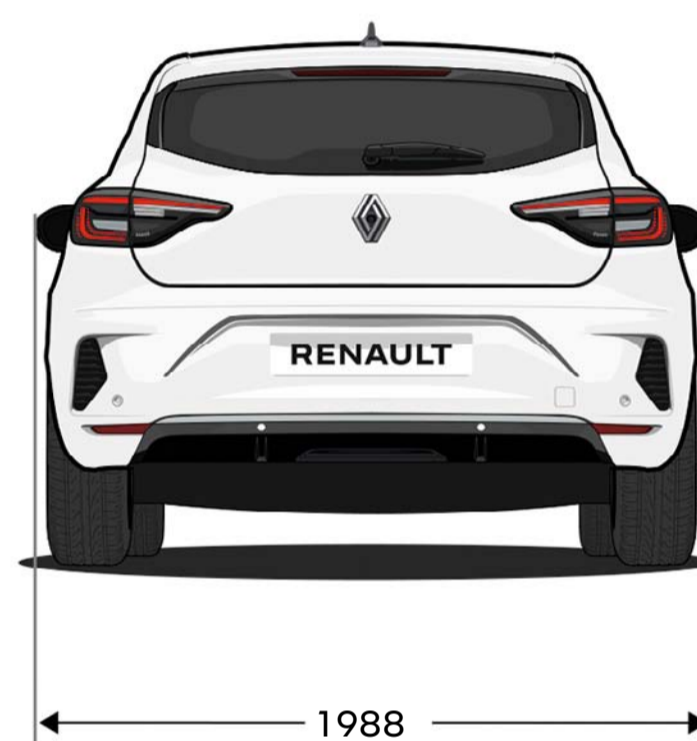
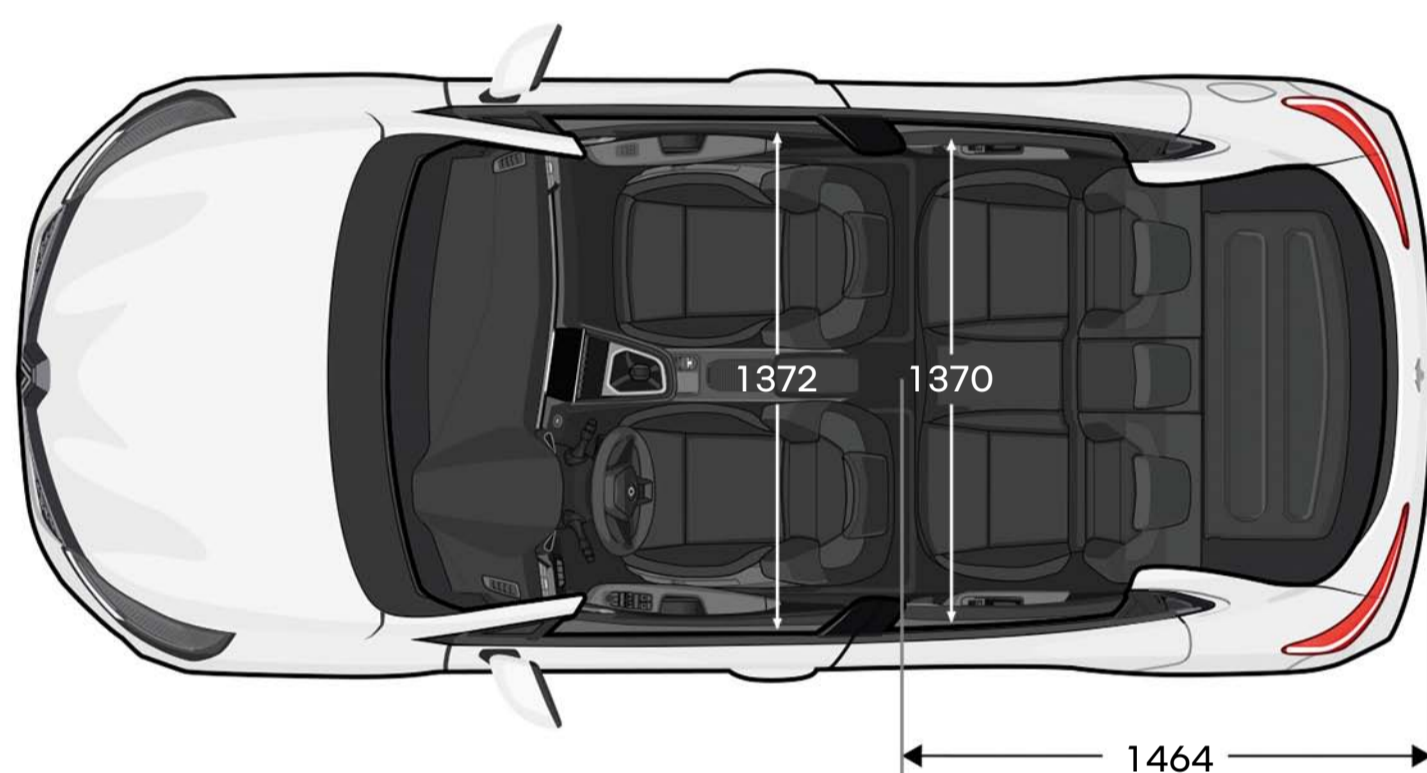
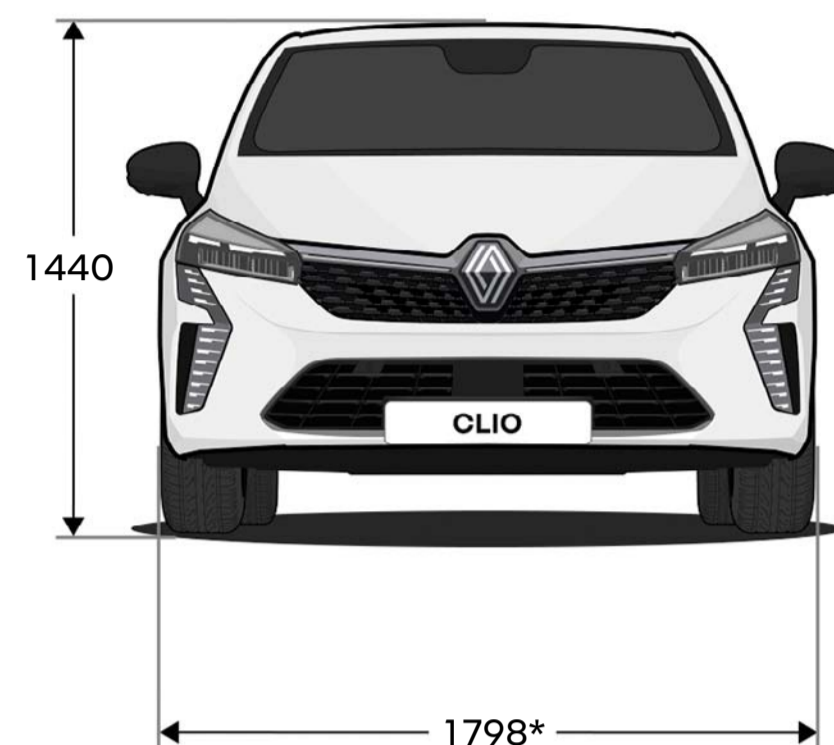
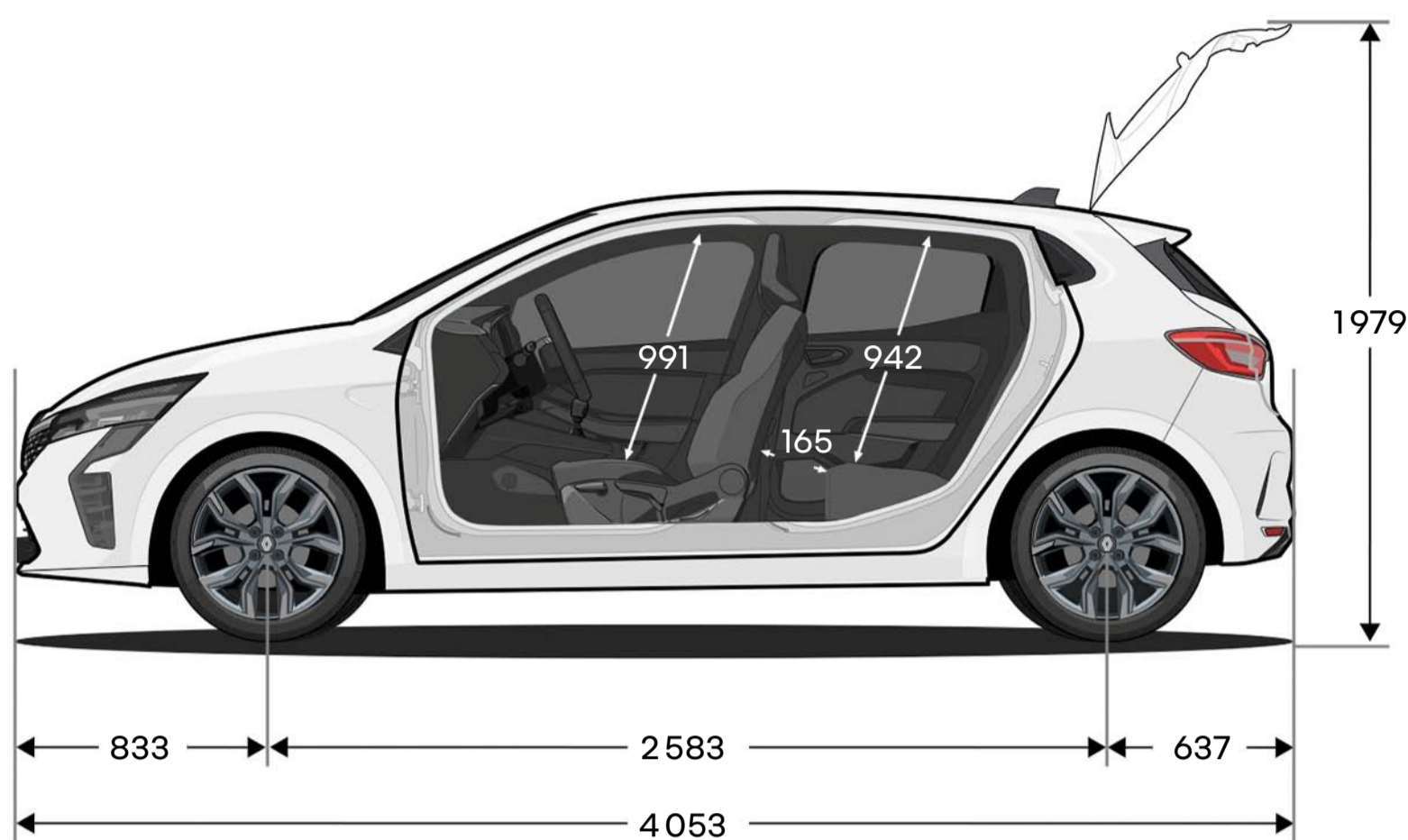

volume de coffre (litres)

E-Tech full hybrid

TCe 90

maxi avec kit de gonflage

301

391

maxi avec kit de gonflage et
banquette arrière rabattue

979

1069

* rétroviseurs extérieurs rabattus
dimensions en mm

configurez votre véhicule →

Human First Program est un programme de sécurité complet développé par Renault en collaboration avec des chercheurs, des experts et les sapeurs-pompiers.

parce que la sécurité routière concerne l'ensemble des usagers de la route, qu'ils soient piétons, cyclistes, automobilistes, Human First Program by Renault s'engage à :

- 1. prévenir les accidents en développant des équipements de sécurité et des systèmes avancés d'aide à la conduite et à la sécurité**

jusqu'à 36 systèmes avancés d'aide à la conduite/
plus de 60 équipements de sécurité, jusqu'à 7 airbags,
sièges enfants (Isofix), solution Renault Fixe4sure/
plus de 2 000 brevets liés à la sécurité déposés depuis 1970

- 2. prendre en charge les accidents en s'appuyant sur des innovations mises au point avec les sapeurs-pompiers**

QRescue/Fireman Access/plus de 5 000 pompiers formés
depuis 10 ans dans 19 pays dans le monde/environ 400 voitures
données par an pour leurs formations

- 3. réduire le nombre d'accidents et leur gravité en investissant massivement sur la R&D**

safety score/safety coach/services connectés/big data/
systèmes d'intelligence artificielle et de cybersécurité

en savoir plus sur Human First Program



Tout a été fait pour que le contenu de la présente brochure soit exact et à jour à la date de la réalisation. Ce document a été réalisé à partir de préséries ou de prototypes. Dans le cadre de sa politique d'amélioration continue des produits, Renault se réserve le droit, à tout moment, d'apporter des modifications aux spécifications et aux véhicules et accessoires décrits et représentés. Ces modifications sont notifiées aux concessionnaires Renault dans les meilleurs délais. Selon les pays de commercialisation, les versions peuvent différer, certains équipements peuvent ne pas être disponibles (de série, en option ou en accessoire). Veuillez consulter votre concessionnaire local pour recevoir les informations les plus récentes. En raison des limites attachées au support, les couleurs reproduites dans le présent document peuvent légèrement différer des couleurs réelles de la peinture ou des matières de garniture intérieure. Tous droits réservés. La reproduction sous quelque forme ou par quelque moyen que ce soit de tout ou partie de la présente brochure est interdite sans l'autorisation écrite préalable de Renault.

Publicis - crédit photo : M. Leuvrey ©Renault Marketing 3D-Commerce - 1702 - février 2024
RENAULT SUISSE SA se réserve le droit de modifier, sans préavis, ses modèles ainsi que les caractéristiques, équipements et accessoires de ceux-ci.

Renault recommande



configurez votre véhicule →