

RENAULT SYMBIOZ E-TECH FULL HYBRID

145 PS



Technologie, die Sie verbindet

Der Renault Symbioz E-Tech full hybrid ist das Auto zum Leben schlechthin, denn er kombiniert alle Vorzüge eines Kompaktwagens mit denen eines Familienautos. Der Innenraum ist technisch reich ausgestattet, komfortabel und überzeugt mit seiner Geräumigkeit, dem solarbay®-Panoramaglasdach mit Verdunkelungsfunktion, dem Premium-Soundsystem Harman Kardon® und dem Multimediasystem openR link.



Wenn Technologie mit Komfort zusammenspielt, um das Erlebnis an Bord zu bereichern.

solarbay®-Panoramaglasdach⁽¹⁾ mit Verdunkelungsfunktion

System openR link mit Google-Integration⁽²⁾

29 fortschrittliche Fahrassistenzsysteme

Kofferraumvolumen von bis zu 624 l⁽³⁾

Motor E-Tech full hybrid 145 PS

bis zu 1 000 km Reichweite⁽⁴⁾

⁽¹⁾ optional erhältlich

⁽²⁾ Google, Google Play, Google Maps, Waze und andere Marken sind Marken von Google LLC.

⁽³⁾ mit vorgeschobener Rücksitzbank

⁽⁴⁾ mit vollem Benzintank, nach WLTP

interaktives Menü

01. Design

02. Innenausstattung

03. Multimedia

04. Wohnlichkeit

05. Fahrvergnügen

06. Sicherheit

07. Personalisierung

PDFs zum Downloaden

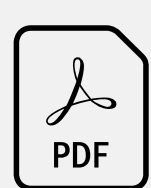

Preisliste

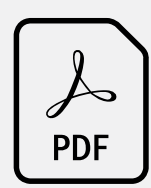

Zubehörliste

extravagante Eleganz

Seine selbstbewusste Persönlichkeit prägt das Aussendesign des Renault Symbioz E-Tech full hybrid. Das langgestreckte Fahrzeug hat kompakte Abmessungen, um all seinen Verwendungszwecken gerecht zu werden. Jedes Designelement akzentuiert sein Charisma: der robuste und raffinierte Frontgrill in der neuen Markenidentität, das Logo in Chrome Satin oder die Lichtsignatur in Halb-Rhombusform.



Der Frontgrill besteht aus vielen kleinen Rhomben, die ein grafisches Muster ergeben. Im Heck unterstreicht der Symbioz Schriftzug die scharfe Linienführung.



Die 19"-Felgen Pulsar tragen zum kraftvollen Eindruck der Silhouette bei.



esprit Alpine

Die esprit Alpine Handschrift erkennt man an verschiedenen markanten Elementen wie der F1®-Spoilerlippe in Gris Schiste Satin, den spezifischen 19"-Felgen Alpine Elixir oder der Alpine Plakette auf den vorderen Kotflügeln für eine Extraportion Sportlichkeit.



An Bord sind es die Sitzbezüge mit Alpine Stickerei im typischen Blau und die Flagge in Blau/Weiss/Rot an den Sitzlehnen und im Armaturenbrett.

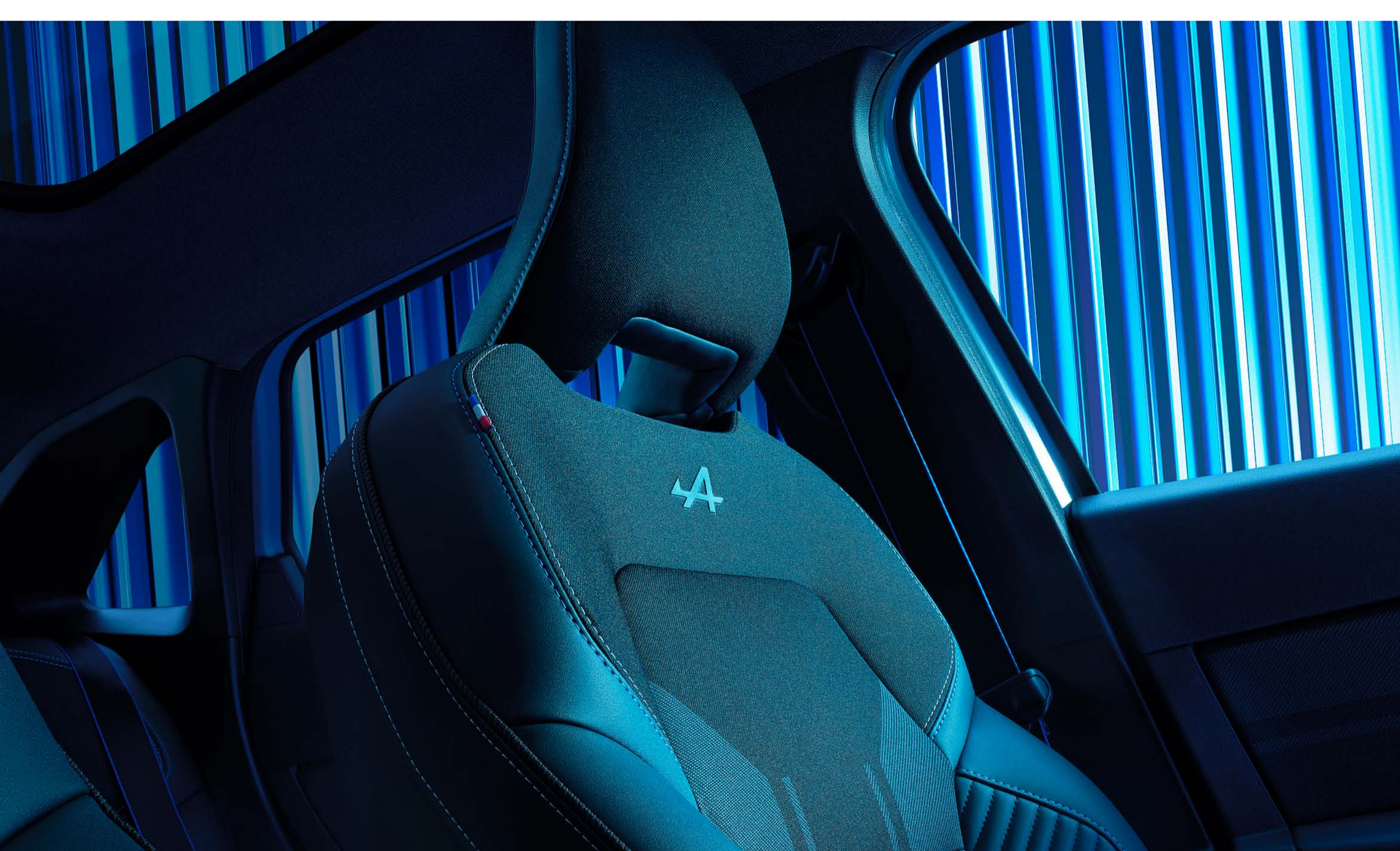

[Konfigurieren Sie Ihr Fahrzeug →](#)

Einsteigen und wohlfühlen

Nehmen Sie in einem technologisch reich ausgestatteten Cockpit Platz, das für ordentlich Fahrspass sorgt. Dank der Bedienelemente am Lenkrad ist das Armaturenbrett schlicht und das Fahren vereinfacht. Jeder Passagier kommt in den Genuss des tollen Blicks durch das innovative solarbay®-Panoramaglasdach mit Verdunkelungsfunktion⁽¹⁾ und der massgeschneiderten Klangkulisse des Audiosystems Harman Kardon®. Teilen Sie das Fahrvergnügen mit der Familie oder Freunden – egal wohin der Weg Sie führt.



Die solarbay®-Technologie lässt sich per Sprachsteuerung via Google Assistant⁽²⁾ oder manuell über einen Schalter im Dachhimmel bedienen. Es stehen 4 Verdunkelungsstufen zur Auswahl, sodass sowohl im Sommer als auch im Winter die Helligkeit und der Klimakomfort an Bord gewährleistet sind.

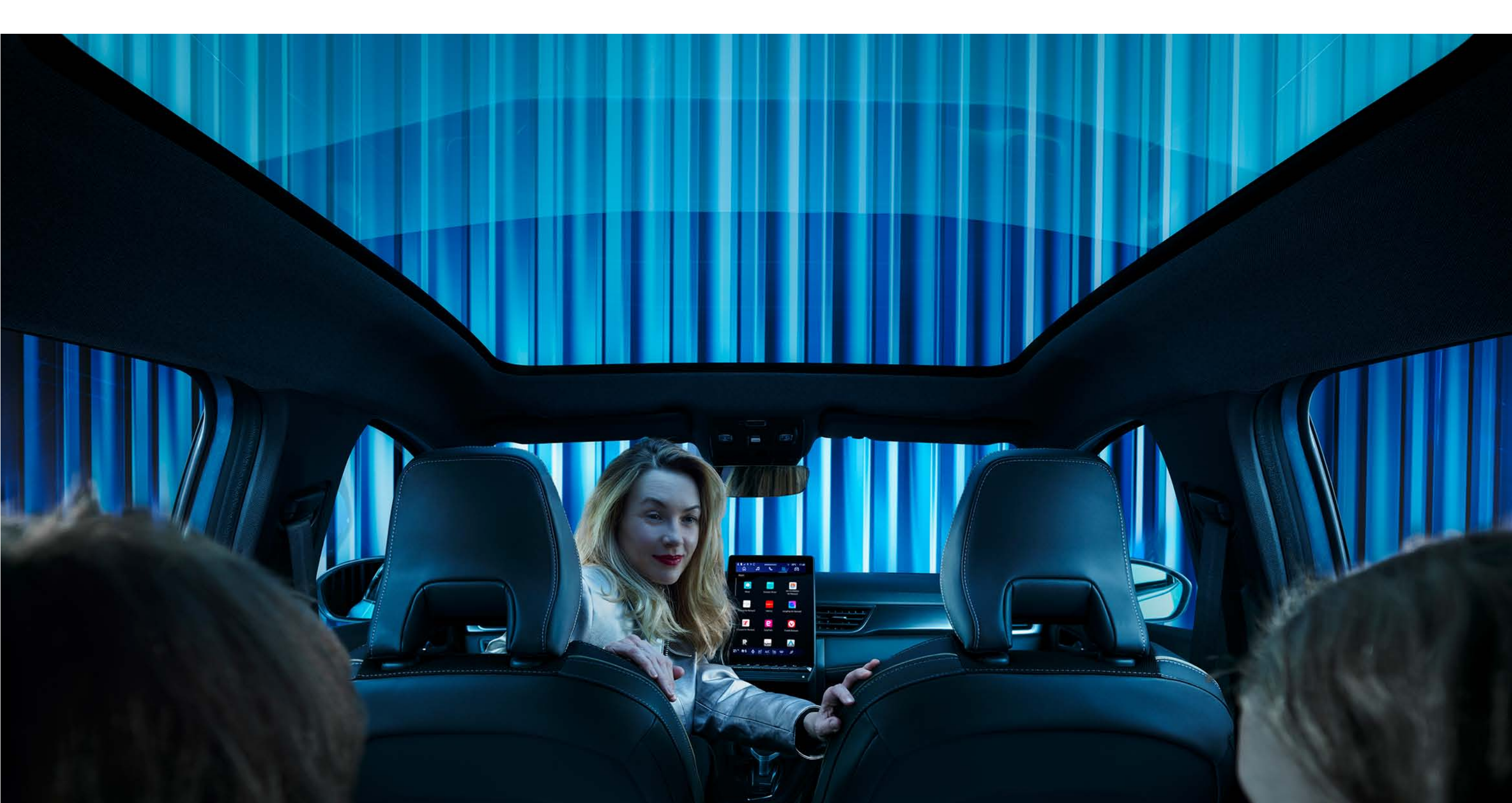

Im Cockpit befindet sich ein Induktionsladegerät für Smartphones. Ist Ihr Gerät aufgelegt, bleibt es stets kabellos und ohne Unterbruch aufgeladen.



⁽¹⁾ optional erhältlich

⁽²⁾ Die vernetzten Services My Renault, Google Maps und Google Assistant sind während 5 Jahren ab dem Datum der Fahrzeugauslieferung kostenlos. Google, Google Play, Google Maps, Waze und andere Marken sind Marken von Google LLC.

Tauchen Sie in das exklusive Klangerlebnis von Harman Kardon® ein und erleben Sie höchsten Hörgenuss: 9 Lautsprecher sind im ganzen Innenraum verteilt und sorgen an jedem Platz für die gleiche Soundqualität.

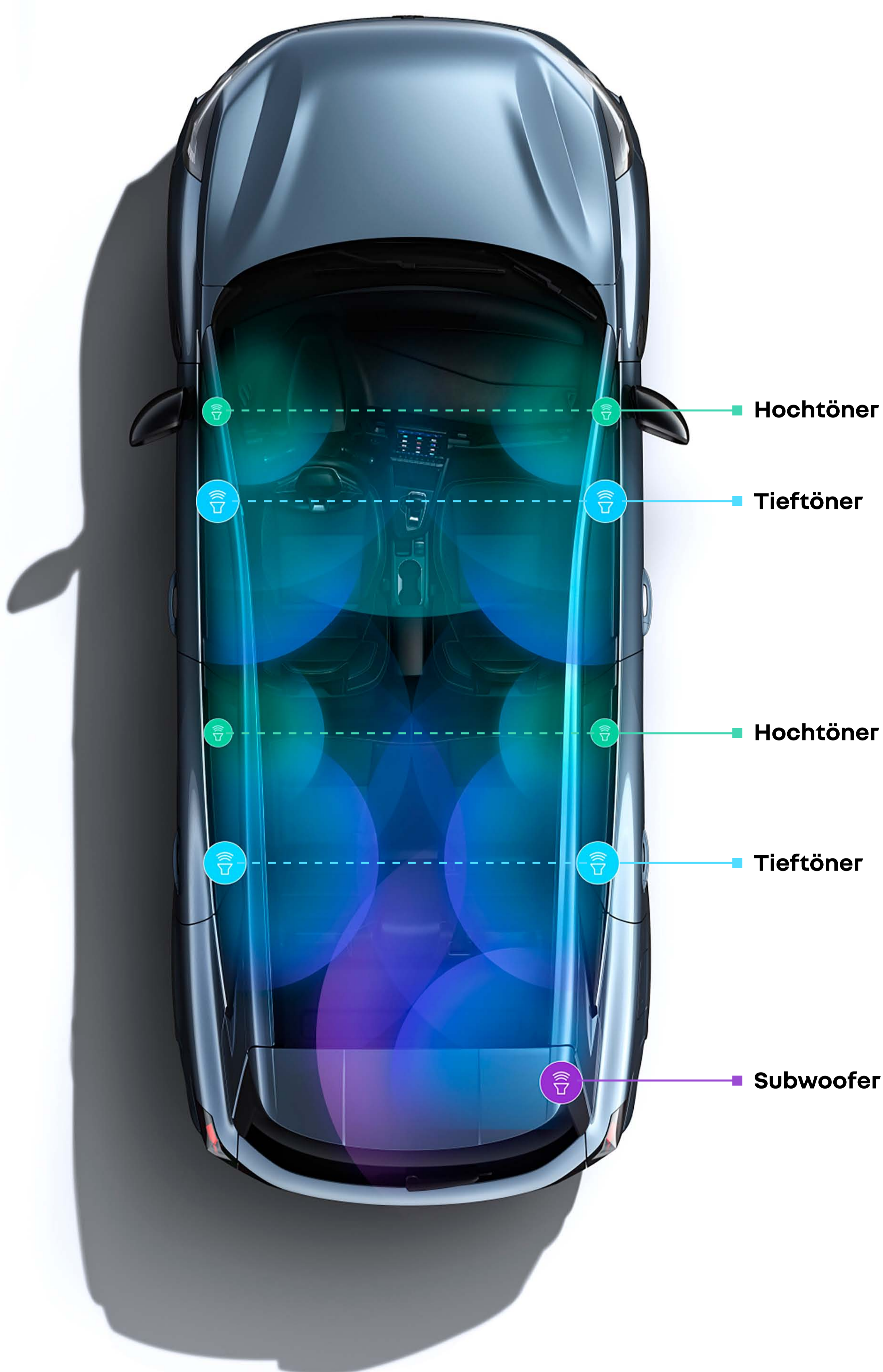

Konfigurieren Sie Ihr Fahrzeug →

Multimediasystem openR link mit Google-Integration

Auf dem zentralen 10.4"-Bildschirm und der digitalen 10"-TFT-Instrumententafel haben Sie dank des Multimediasystems openR link mit Google-Integration⁽¹⁾ Zugriff auf die besten Technologien. Nutzen Sie über 50 Apps für ein gemeinsames Erlebnis.

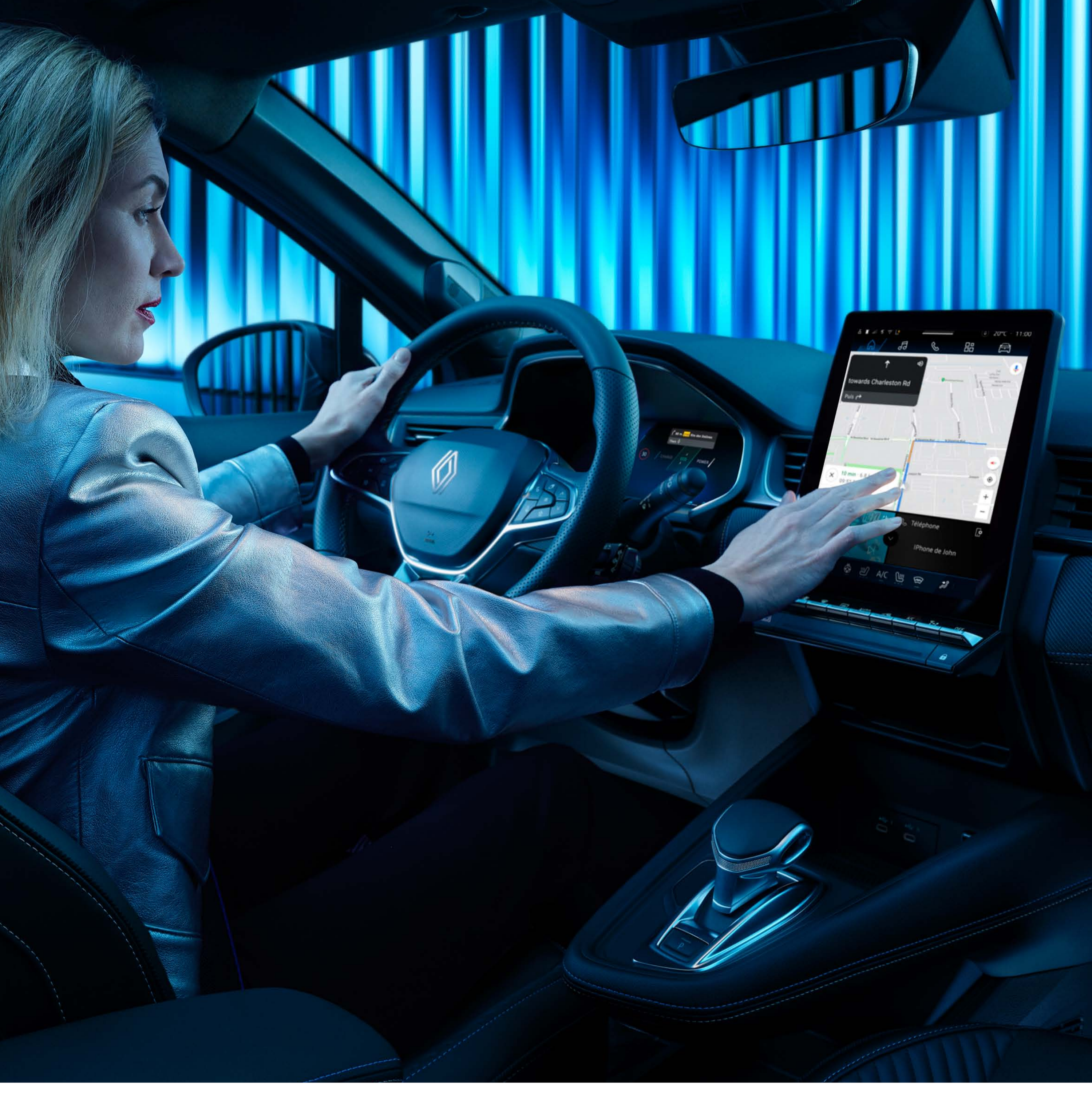

Strassensperrungen, neue Einbahnstrassen oder Baustellen... Google Maps⁽²⁾ stellt eine präzise Navigation sicher – selbst bei Netzverlust.



„Hey Google...“: Planen Sie Ihre Route, ändern Sie den Fahrmodus oder regeln Sie die Verdunkelung des solarbay®-Panoramaglasdachs mit Ihrer Stimme. Der Sprachassistent ist stets ganz Ohr.



Waze, SongPop for Renault, Amazon Music und über 50 Apps mit exklusiven Inhalten sind via Google Play⁽³⁾ verfügbar.



⁽¹⁾ Google, Google Play, Google Maps, Waze und andere Marken sind Marken von Google LLC.
⁽²⁾ Die vernetzten Services My Renault, Google Maps und Google Assistant sind während 5 Jahren ab dem Datum der Fahrzeugauslieferung kostenlos.
⁽³⁾ Für die Nutzung von heruntergeladenen Apps von Google Play braucht es ein eigenes Datenpaket: entweder durch Koppeln Ihres Smartphones mit Ihrem Fahrzeug oder durch Abschliessen eines Abos bei unserem Partner Orange.

[Konfigurieren Sie Ihr Fahrzeug →](#)

Raum, der sich an Sie anpasst

Der geräumige Innenraum verfügt über die idealen Abmessungen und die perfekte Modularität für beispiellose Vielseitigkeit: Kniefreiheit bis zu 22 cm hinten, elektrische Vordersitze⁽¹⁾ und eine verschiebbare und umklappbare Rücksitzbank. Die innovativen Sitzbezüge aus nachhaltigen Materialien sind sowohl komfortabel als auch elegant.



Bei umgeklappter Rücksitzbank verfügen Sie über ein Gesamtvolumen von 1582 l, um Ihr Gepäck, Ihre Einkäufe oder Ihre Ausstattung unterzubringen. Praktisch ist die elektrische Heckklappe, die Sie ohne den Einsatz Ihrer Hände lediglich mit einer Fussbewegung unter dem Stossfänger öffnen können.



Schaffen Sie im Handumdrehen mehr Platz. Die auf 16 cm langen Schienen verschiebbare Rücksitzbank lässt das Kofferraumvolumen von 492 l auf 624 l anwachsen.



⁽¹⁾ je nach Version

[Konfigurieren Sie Ihr Fahrzeug →](#)

Motor E-Tech full hybrid

Motor E-Tech
full hybrid
145 PS

elektrisches Fahren bis zu
80%
der Zeit in der Stadt

mit bis zu
60 km/h
rein elektrisches Fahren⁽¹⁾

bis zu
1000 km
Reichweite⁽²⁾

Verbrauch ab
4.7 l/100 km⁽³⁾

CO₂-Emissionen⁽³⁾ ab
105 g/km



Kommen Sie mit dem Renault Symbioz E-Tech full hybrid in den Genuss von hybridem Fahren. Profitieren Sie von flotten und dynamischen Beschleunigungen, während Sie gleichzeitig den Treibstoffverbrauch und die CO₂-Emissionen reduzieren. Im Stadtverkehr können Sie bis zu 80% der Zeit rein elektrisch unterwegs sein und bis zu 40% an Treibstoff einsparen⁽⁴⁾. Aufgrund des Bremssystems mit Energierückgewinnung lädt die Batterie beim Bremsen oder Verlangsamten automatisch wieder auf. Ein Anschliessen des Fahrzeugs an einem Stromanschluss ist nicht nötig.

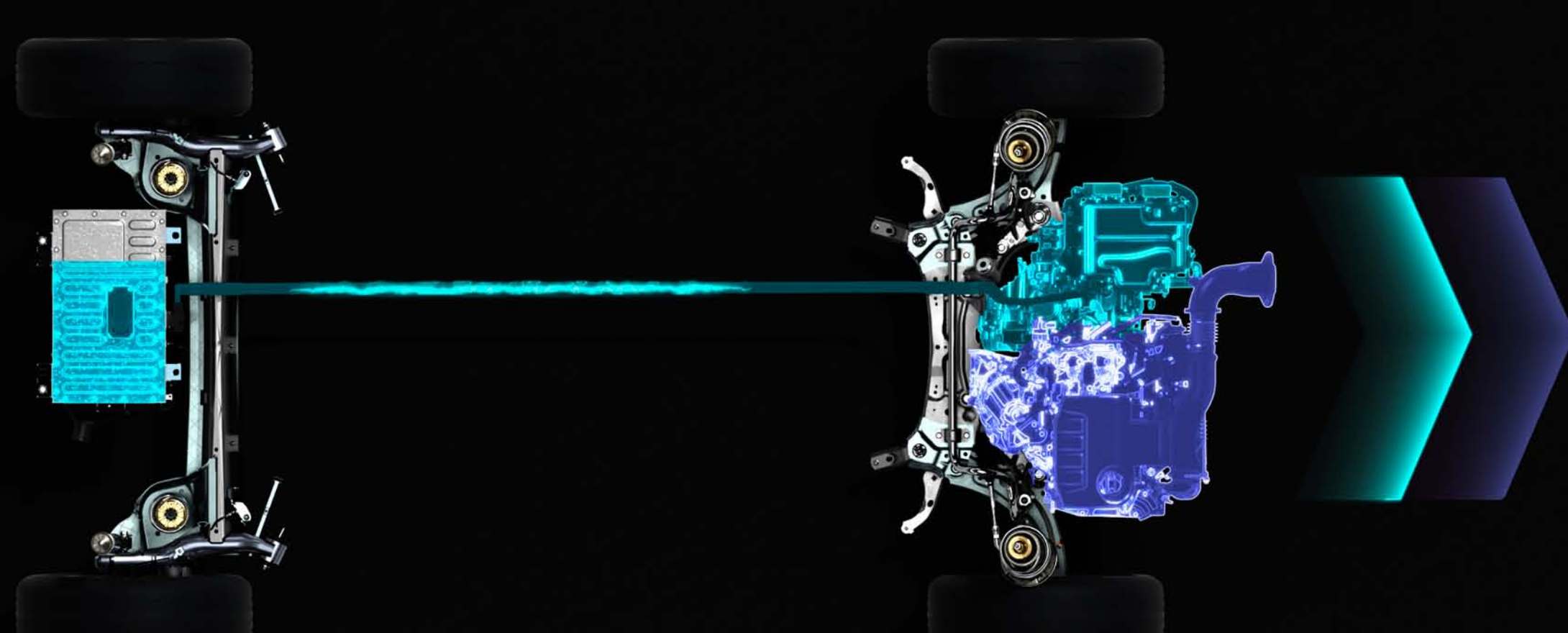

⁽¹⁾ je nach Ladestand der Batterie und Fahrstil/ Quelle: intern Renault 2023

⁽²⁾ mit vollem Benzintank nach WLTP

⁽³⁾ homologierte Werte je nach Version/nach WLTP/Quelle: UTAC/ 2024

⁽⁴⁾ im Vergleich zu einem herkömmlichen Verbrennungsmotor, nach WLTP City (Quelle: UTAC & IDIADA/ September 2022)

Konfigurieren Sie Ihr Fahrzeug →

erkennen, informieren, anleiten

Der „Safety Score“ bewertet, ob Ihr Fahrverhalten sicher ist, indem er Daten wie die Geschwindigkeit, die Fahrspur und den Sicherheitsabstand während der Fahrt analysiert. Am Ende jeder Fahrt wird eine Bewertung von 0 bis 100 angezeigt, um Sie dabei zu unterstützen, Ihre Fahrt zu verbessern.



Der „Safety Coach“ hilft Ihnen dabei, Ihren Fahrstil zu optimieren, indem er den ermittelten Safety Score verwendet und Sie in Echtzeit anhand der Umgebungsdaten auf potenzielle Risiken auf der Fahrt aufmerksam macht.

06. Sicherheit



29 fortschrittliche Fahrassistenzsysteme



Active Driver Assist

Das System berücksichtigt die Verkehrssituation, um die Geschwindigkeit zu kontrollieren, hält den Sicherheitsabstand ein und stellt eine Fahrt in der Spurmitte sicher. Bei stockendem Verkehr kommt das Fahrzeug zum Stillstand und fährt auch automatisch wieder an.

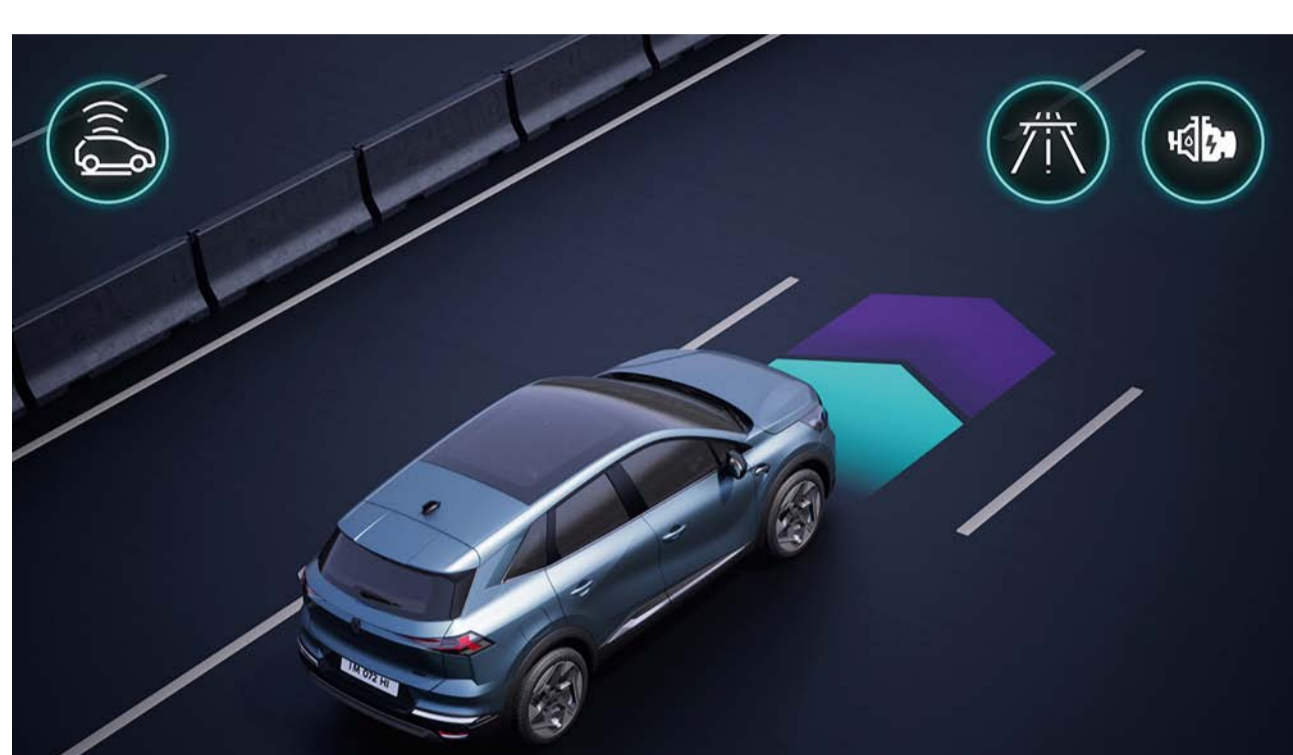

vorausschauendes Hybrid-Fahren

Ihr Fahrzeug analysiert ständig Ihre Fahrt. Dadurch weiss es, zu welchem Zeitpunkt eine Stadt durchquert wird, eine besondere Topografie vorliegt oder ein Stau droht und kann entsprechend vorbereiten, wann mit Verbrennungsmotor, wann mit Hybridantrieb oder wann rein elektrisch gefahren werden sollte. So optimieren Sie den Treibstoffverbrauch und die Leistung Ihres Fahrzeugs.

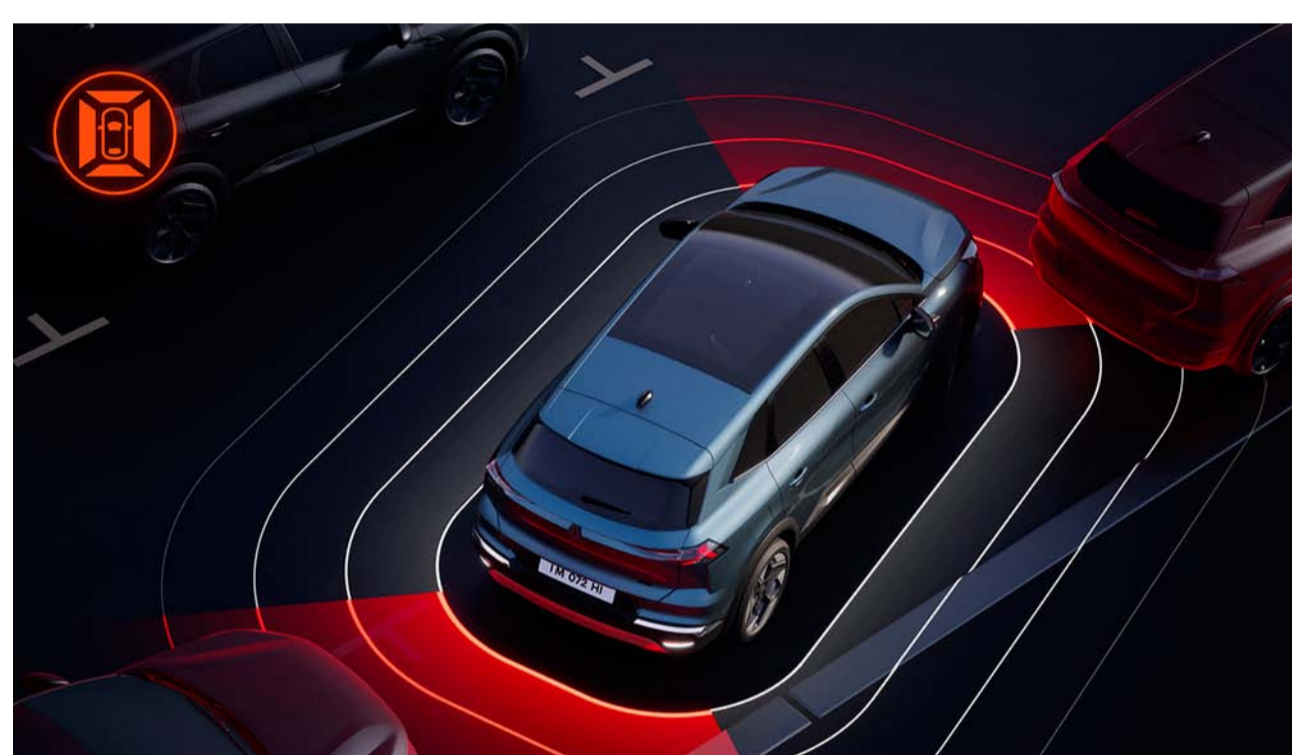

Kamera mit 360°-Sicht

4 Kameras bilden die direkte 360°-Umgebung des Fahrzeugs ab, damit Sie problemlos manövrieren können.



aktiver Rückfahr-Notbremsassistent

Das System erkennt Hindernisse hinter dem Fahrzeug und bringt es bei Gefahr automatisch zum Stillstand.

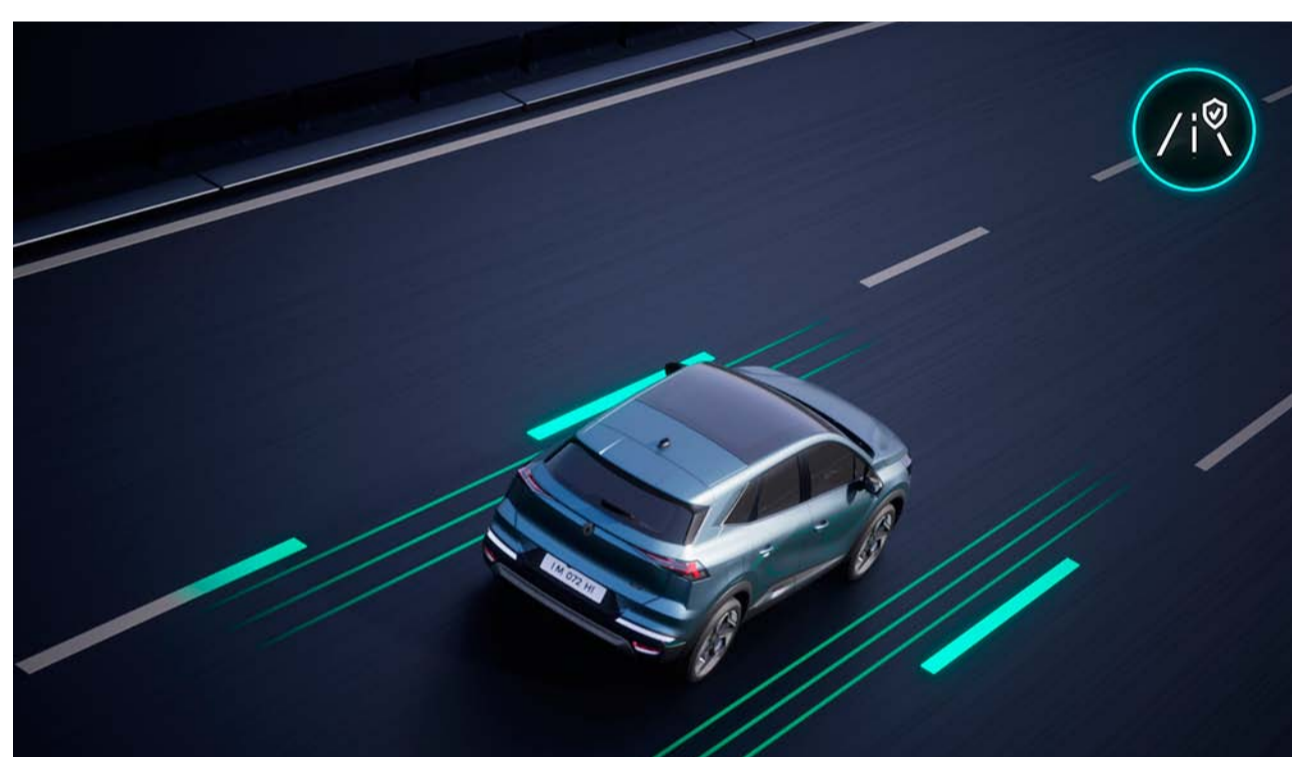

Spurhalteassistent

Das System greift korrigierend ins Lenkrad ein, um das Fahrzeug in der Spur zu halten, sofern Sie den Blinker nicht gesetzt haben.

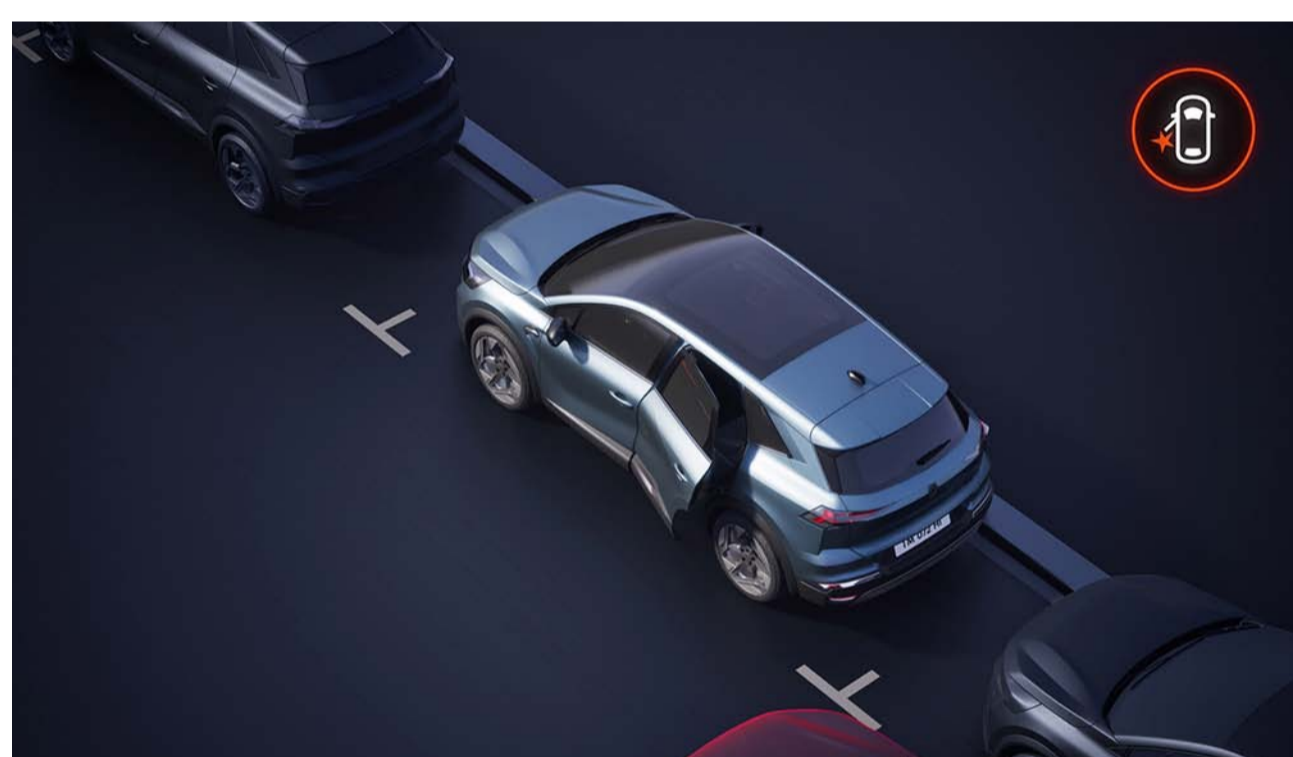

Ausstiegswarner

Das System warnt Sie, wenn sich von hinten ein Fahrzeug nähert, während Sie gerade die Tür öffnen wollen.

Fahren

- Active Driver Assist
- Berganfahrhilfe
- Sicherheitsabstand-Warnsystem
- vorausschauender Eco-Drive-Assistent
- vorausschauendes Hybrid-Fahren
- Geschwindigkeitsbegrenzer
- Adaptiver Tempomat
- Intelligenter adaptiver Tempomat

Parkieren

- Einparkhilfe hinten
- Einparkhilfe vorne
- Einparkhilfe seitlich
- Rückfahrkamera
- Kamera mit 360°-Sicht
- Einparkassistent

Sicherheit

- Spurhaltewarner (Lane Departure Warning)
- Ausstiegswarner
- Spurhalteassistent
- Toter-Winkel-Assistent
- Toter-Winkel-Assistent mit aktivem Lenkeingriff
- Querverkehrswarner
- automatisches Umschalten von Fernlicht/Abblendlicht
- Lenkassistent hinten mit Richtungskorrektur im Notfall
- Lenkassistent vorne mit Richtungskorrektur im Notfall
- Automatische Notbremsung mit Kreuzungsfunktion
- Automatischer Notbremsassistent im Rückwärtsgang
- Automatischer Notbremsassistent innerorts und ausserorts (mit Fahrzeug-, Fussgänger-, Velofahrererkennung)
- Tempowarnfunktion mit Verkehrszeichenerkennung
- Verkehrszeichenerkennung
- Müdigkeitswarner

Konfigurieren Sie Ihr Fahrzeug →

07. Personalisierung

Karosseriefarben



Bleu Mercure (pm)⁽¹⁾



Gris Cassiopée (s)



Gris Rafale (pm)



Noir Étoile (pm)



Blanc Nacré (n)



Rouge Flamme (pm)



Bleu Iron (pm)

pm: Metalllackierung

n: Perleffektlackierung

s: Seidenmattlackierung

⁽¹⁾ nicht verfügbar für die Version esprit Alpine

Die Abbildungen sind nicht verbindlich.

Konfigurieren Sie Ihr Fahrzeug →

07. Personalisierung

Ausstattungs niveaus



evolution*



techno*



esprit Alpine*



iconic*

* Bitte konsultieren Sie die Preisliste für Informationen zu den Ausstattungen.



Download der Preisliste

Sitzbezüge



Stoff in Gris Chiné mit Struktur/Stoff in Schwarz mit Nähten in Bleu Drake



Stoff Noir Chiné mit Struktur/nachhaltiges genarbtes Kunstleder Noir Titane mit gelben Nähten



zu 75% recycelter Stoff/nachhaltiges genarbtes Kunstleder Noir Titane mit blauen Nähten



zu 100% recyceltes Mesh/nachhaltiges genarbtes Kunstleder Noir Titane mit goldenen Nähten

Radzierblenden und Felgen



17"-Radzierblende Nymphaea



18"-Alufelge Gravity



19"-Alufelge Alpine Elixir



19"-Alufelge Pulsar

[Konfigurieren Sie Ihr Fahrzeug →](#)

07. Personalisierung

Zubehör



Aussen-Personalisierungspakete und Premium-Trittstufen

Gestalten Sie Ihren Renault Symbioz E-Tech full hybrid und betonen Sie seine Dynamik mit den vorderen und hinteren Stoßfängern und den Aussenspiegelkappen⁽¹⁾ des Aussen-Personalisierungspakets. Mit den Premium-Trittstufen unterstreichen Sie sein Design und erreichen die Ladung auf dem Dach einfacher.



ohne Werkzeug abnehmbare Anhängerkupplung und Dachträger quickfix

Ziehen Sie Ihr Arbeitsmaterial, Ihre Freizeitausrüstung oder ein Boot mit der Palette an Anhängerkupplungen, die speziell für den Renault Symbioz E-Tech full hybrid entwickelt wurden, sicher hinter sich her. Dank der Querdachträger quickfix können Sie problemlos einen Veloträger oder eine Dachbox anbringen.

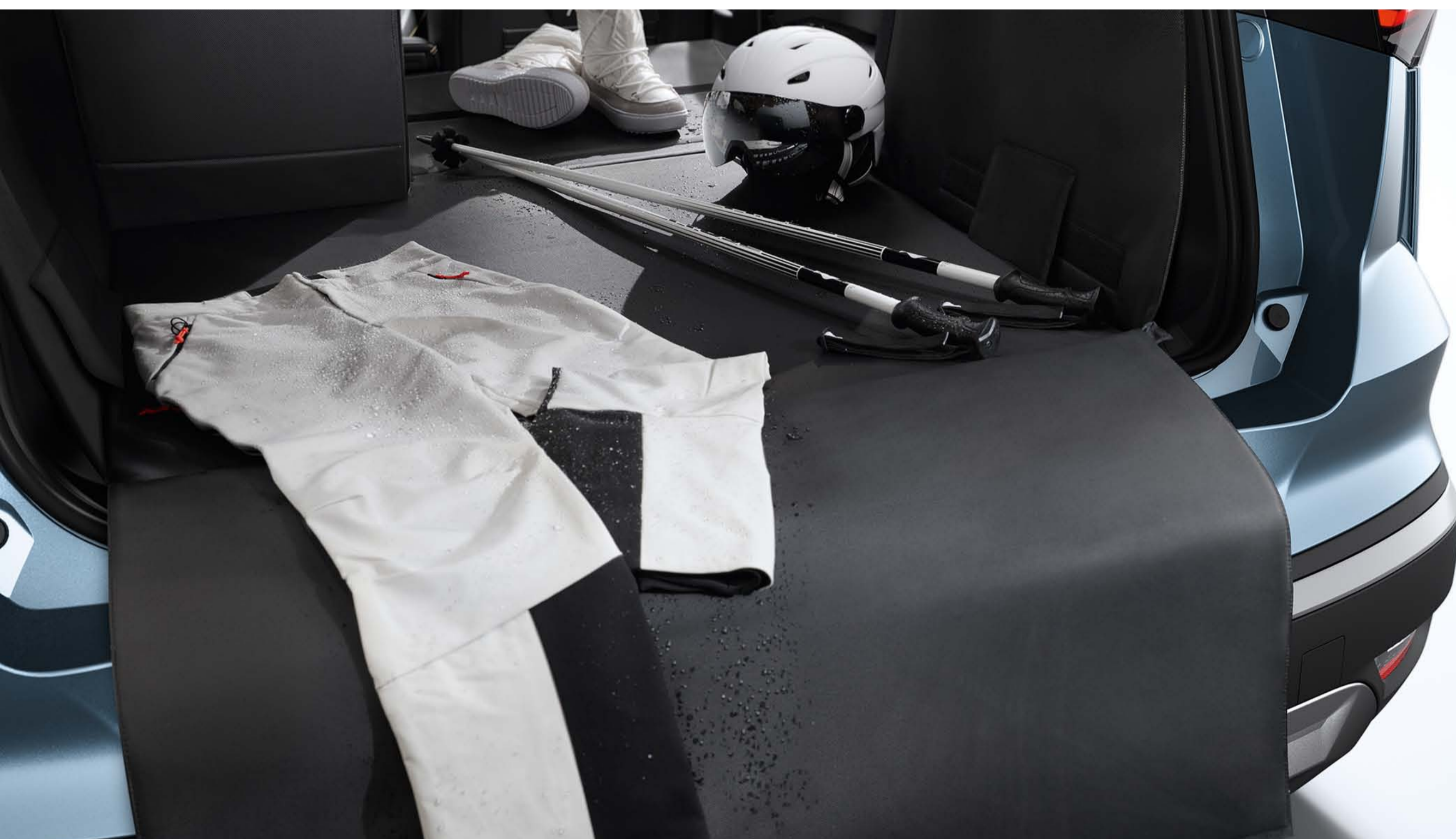

modularer Kofferraumschutz easyflex

Die flexible Kofferraumschutzmatte ist das unverzichtbare Zubehör, um Ihren Kofferraum zu schützen und voluminöse sowie verschmutzte Gegenstände zu transportieren. Sie ist mit den beiden möglichen Höhenpositionen des Kofferraumbodens kompatibel, lässt sich einfach zusammen- oder auseinanderfalten und bedeckt den gesamten Kofferraum.



Ladekantenschutz aus Edelstahl und Kofferraum-Haltenetz

Der massgeschneiderte und robuste Ladekantenschutz aus Edelstahl verkleidet die Ladekante des Kofferraums elegant und schützt sie beim Einladen von Gegenständen. Die horizontalen oder vertikalen Haltenetze sorgen dafür, dass die Gegenstände während der Fahrt an Ort und Stelle bleiben.



Zubehörartikel für die Fondpassagiere

Entscheiden Sie sich für die Alcantara®-Kissen für die hinteren Kopfstützen für mehr Halt, Komfort und Wohlbefinden. Verwandeln Sie die Armlehne in einen Rucksack, um eine praktische und stylische Ablage für Ihre Dinge zu haben. Der Multifunktionsorganizer umfasst mehrere clevere Fächer, damit Sie all Ihre Alltagsgegenstände verstauen können.

⁽¹⁾ Aussenspiegelkappen in Grège Perle und Gris Highland ab Dezember 2024 erhältlich

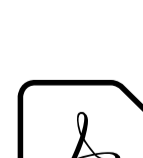

Zubehörliste herunterladen

Konfigurieren Sie Ihr Fahrzeug →

07. Personalisierung

Motor

E-Tech full hybrid 145

Treibstoff

bleifreies Benzin (E10) + Strom

maximale Leistung in kW/PS bei Drehzahl (U/min)

69 bei 5 600; 105/145 kumuliert

maximales Drehmoment (Nm) bei Drehzahl (U/min)

149 bei 3 600 (Verbrennungsmotor) + 205 (Elektromotor)

Nutzkapazität Batterie (kWh)

1.26

Homologationsverfahren

WLTP⁽¹⁾

Leergewicht betriebsbereit (kg)

1 551

⁽¹⁾ WLTP (Worldwide harmonized Light vehicles Test Procedure): Dieses Prüfverfahren ergibt Testergebnisse, die den tatsächlichen Bedingungen im Alltag näherkommen als jene mit dem NEFZ-Prüfzyklus.

Abmessungen und Volumen

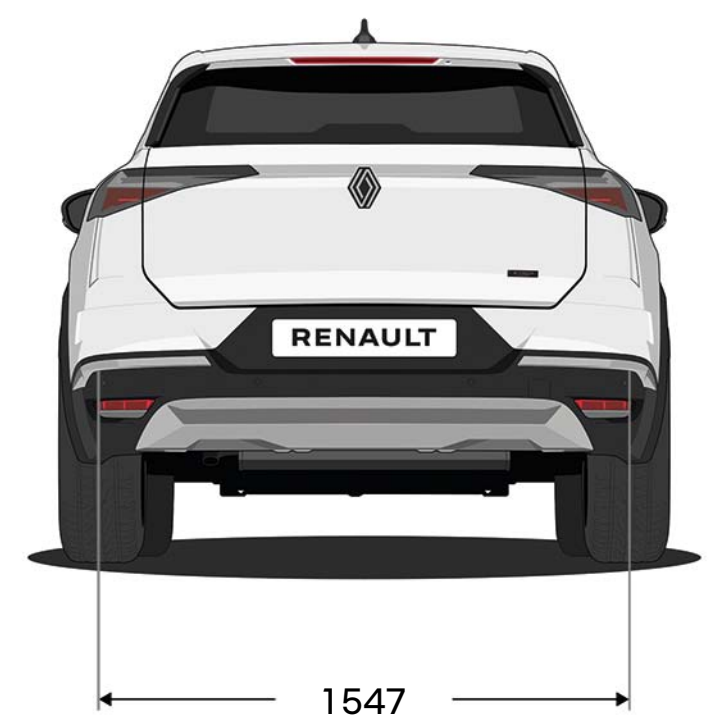
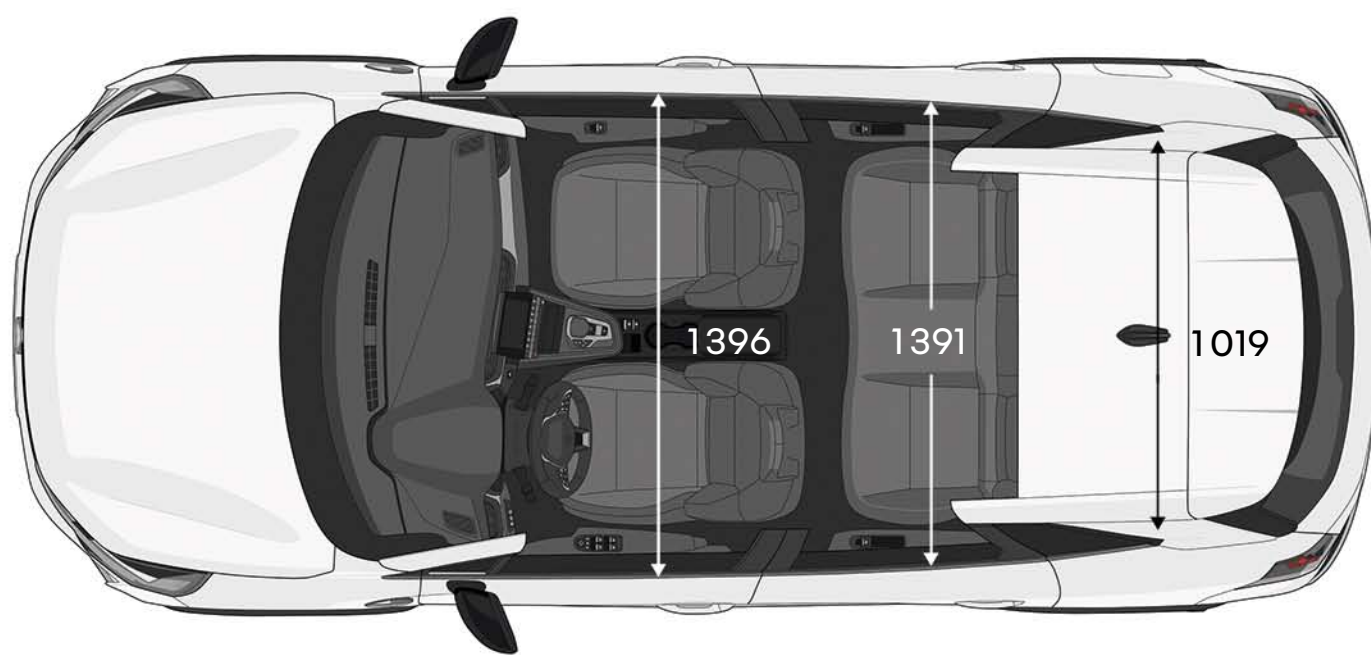
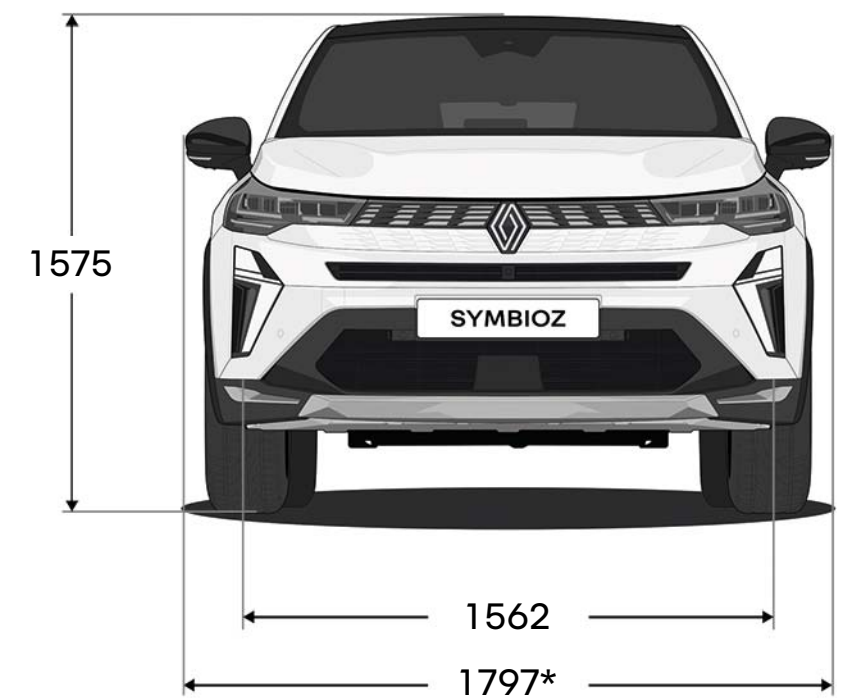
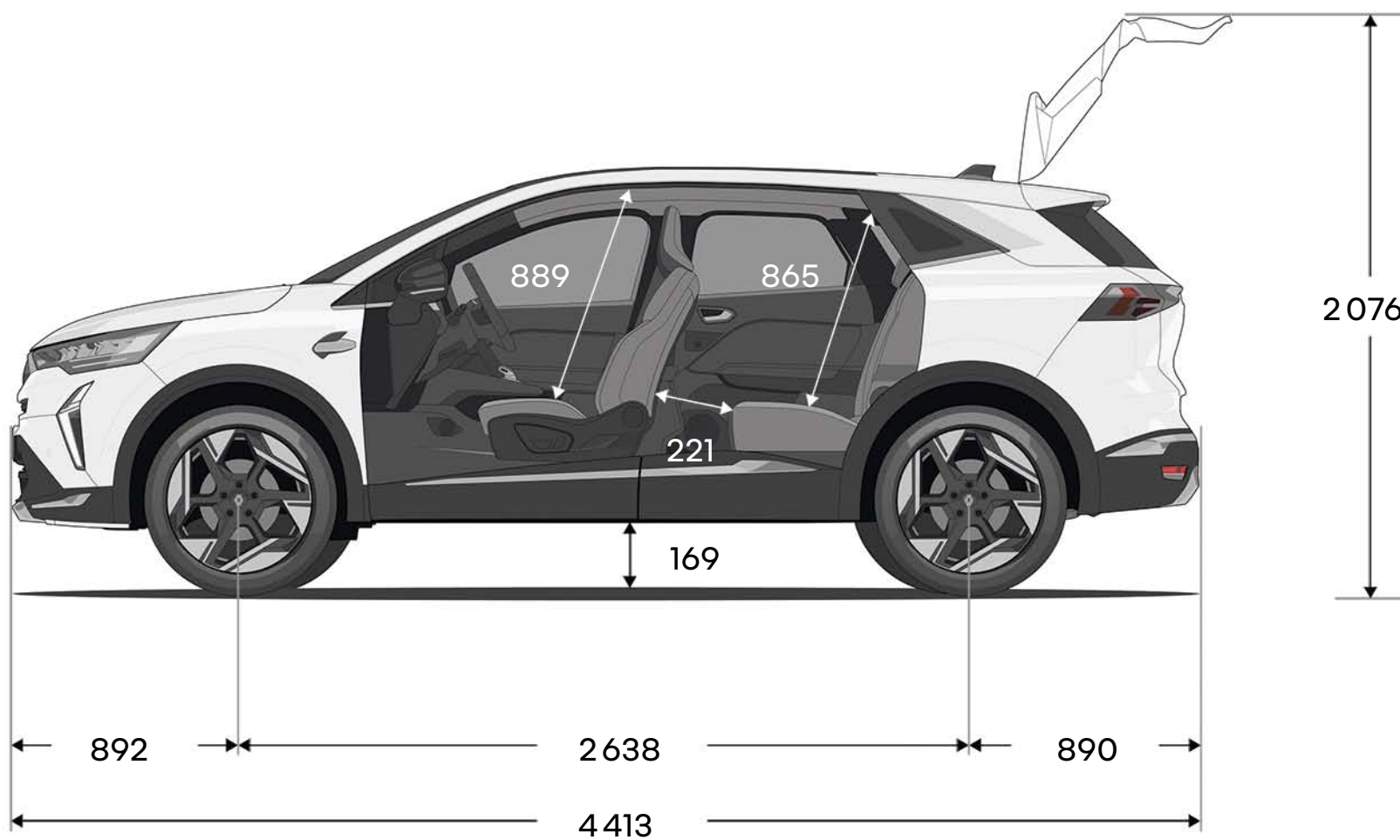

Kofferraumvolumen (in Litern)

Kofferraumvolumen, Rücksitzbank zurückgeschoben	492
Kofferraumvolumen, Rücksitzbank vorgeschoben	624
Kofferraumvolumen, Rücksitzbank umgeklappt	1582

Abmessungen in mm
* Aussenspiegel eingeklappt

Konfigurieren Sie Ihr Fahrzeug →

Das Human First Program ist ein umfassendes Sicherheitsprogramm, das Renault in Zusammenarbeit mit Forschern, Experten und Feuerwehrleuten entwickelt hat.

Weil Verkehrssicherheit alle Verkehrsteilnehmer betrifft, egal ob Fussgänger, Velofahrer oder Automobilisten, engagiert sich das Human First Program von Renault wie folgt:

- 1. Unfälle verhüten dank der Entwicklung von Sicherheitsfunktionen sowie fortschrittlichen Fahrassistenten- und Sicherheitssystemen**

bis zu 36 Fahrassistenzsysteme/mehr als 60 Sicherheitsfunktionen, bis zu 7 Airbags, Kindersitze (Isofix), von Renault entwickelte Lösung Fixe4sure/mehr als 2 000 angemeldete Sicherheitspatente seit 1970
- 2. Sich der Unfallthematik annehmen, indem Strassenrettungsteams in den Innovationsprozess eingebunden werden**

QRescue/Fireman Access/weltweit mehr als 5 000 ausgebildete Feuerwehrleute in 10 Jahren in 19 Ländern/Bereitstellung von ca. 400 Fahrzeugen pro Jahr für die Ausbildung
- 3. Die Anzahl und Schwere von Unfällen reduzieren durch massive Investitionen in Forschung und Entwicklung**

Safety Score/Safety Coach/vernetzte Services/Big Data/KI- und Cybersicherheitssysteme

[mehr über das Human First Program erfahren](#)



Es wurde alles darangesetzt, dass der Inhalt dieser Publikation bei Erstellung präzise und aktuell ist. Dieses Dokument wurde auf der Basis von Prototypen und Vorserienfahrzeugen realisiert. Im Rahmen der ständigen Verbesserung der Produkte behält sich Renault das Recht vor, jederzeit Änderungen bei den abgebildeten und beschriebenen Modellen vorzunehmen. Diese Änderungen werden dem Renault Händlernetz sofort mitgeteilt. Je nach Land können die kommerzialisierten Versionen unterschiedlich und gewisse Ausstattungsmerkmale nicht erhältlich sein (serienmässig, als Option oder Zubehör). Nehmen Sie bitte mit Ihrem lokalen Händler Kontakt auf, um die neuesten Informationen zu erhalten. Aufgrund der dem Medium zugrunde liegenden Einschränkungen können die reproduzierten Farben der Karosserie oder der Innenausstattung in der vorliegenden Publikation von den echten leicht abweichen. Alle Rechte vorbehalten. Die Reproduktion in irgendeiner Form und durch irgendein Medium, sei es von einem Teil oder der ganzen vorliegenden Publikation, ist ohne die ausdrückliche, schriftliche Bewilligung von Renault verboten.

Publicis - crédits photo : Akatre © Renault Marketing 3D-Commerce - 1840 - Oktober 2024
RENAULT SUISSE SA behält sich das Recht vor, ohne vorherige Benachrichtigung die Modelle und deren technische Daten, Ausstattungen und Zubehöre abzuändern.

Renault empfiehlt 



Konfigurieren Sie Ihr Fahrzeug →