

Renault NEUER ALASKAN



RENAULT
PRO+

Preise und Ausstattungen

NR. 1.3 / AB FEBRUAR 2020

Versionen

CODE: NF1		LIFE	ZEN	INTENS
ALASKAN DOPPELKABINE				
ENERGY Twin-Turbo dCi 160 4x4	6-Gang Schaltgetriebe	38500.- / 41 465.- PK4 E1G EJM2		
ENERGY Twin-Turbo dCi 190 4x4	6-Gang Schaltgetriebe		40 700.- / 43 834.- PK4 E2G ILM2	44 300.- / 47 711.- PK4 E3G ILM2
Twin-Turbo dCi 190 4x4 Automat	7-Gang Automatikgetriebe		42 900.- / 46 203.- PK4 E2G ILA2	46 500.- / 50 081.- PK4 E3G ILA2

Empfohlene Verkaufspreise. Preise exklusive 7,7% MWST / inklusive 7,7% MWST

Serienausstattungen

LIFE

<p>Aussenausstattung:</p> <ul style="list-style-type: none"> • 17" Stahlfelgen • Schwarze Umrandung des seitlichen Fahrtrichtungsanzeigers mit integrierter Motorisierung • Frontgrill Schwarz • Nebelscheinwerfer vorne • Schwarzes Hinterrohr • Drittes LED Bremslicht • Schwarze Türgriffe aussen • Schutzfänger hinten und vorne <p>Innenausstattung:</p> <ul style="list-style-type: none"> • Sitzbezüge Stoff schwarz • Innenharmonie grau • Rohrstoßfänger hinten in schwarz • Innere Seitenverkleidung aus Stoff 	<p>Sicherheit und Fahrassistenzsysteme:</p> <ul style="list-style-type: none"> • Elektronisches Sperrdifferential mit begrenztem Schlupf (eLSD) • Systemumschaltung «Shift on the fly» (3 Modi 2WD, 4H und 4LO) • Elektronisches Stabilitätsprogramm (ESC) • Elektronische Bremskraftverteilung (EBD) • Anti-Blockier-Bremssystem (ABS) • Bergabfahr-Assistent (HBC) / Berganfahr-Assistent (HSA) • Trailer Sway Assit • Tempomat mit Geschwindigkeitsbegrenzer • Airbags: <ul style="list-style-type: none"> – Fahrer- und Beifahrerairbag (Beifahrer deaktivierbar) – Seitenairbags vorne – Kopfairbags vorne – Knieairbag Fahrer • 3 Sicherheitsgurten hinten • Kindersitzverankerungspunkte ISOFIX für Beifahrersitz und Aussensitze hinten • Fahrlichtautomatik mit der Funktion «Follow me home» • LED-Bremsleuchten • Tagfahrlicht 	<p>Komfort:</p> <ul style="list-style-type: none"> • Mehrlenker-Hinterradaufhängung • Vordersitze aus Stoff verstellbar (Fahrersitz auf 6 Arten und Beifahrersitze auf 4 Arten verstellbar) • 3-sitzige Rücksitzbank mit verstellbarer Kopfstütze und Klappsitz • 3 Kopfstützen hinten • Mittellarmlehne mit Schubfach • Elektrische Fensterheber vorne und hinten • Zentralkonsole mit Becherhalter • Steckdose, 12 Volt, 3x (2 vorne, 1 hinten) • Innenraumleuchte • Innenspiegel manuell verstellbar • Zentralverriegelung der Türen mit Fernbedienung • Aussenspiegel elektrisch einstellbar in schwarz (manuell abklappbar) • Schwellenbeleuchtung der Türe • Manuelle Klimaanlage mit Pollenfilter • Brillenhalter • 6 Haken in der Brücke fixiert 	<p>Multimedia:</p> <ul style="list-style-type: none"> • Audiosystem DAB+, AM/FM/CD • 6 Lautsprecher • Lenkradfernbedienung für Audiosystem • Bluetooth® / USB / Aux In • 3D-Bildschirm mit Bordcomputer
--	--	---	---

ZEN (zusätzlich zu LIFE):

<p>Aussenausstattung:</p> <ul style="list-style-type: none"> • 18" Leichtmetallfelgen Diamant poliert • Nebelscheinwerfer verchromt • Dunkle Verglasung der hinteren Scheiben • Stoßfänger in Wagenfarbe Ski grau satiniert • Verchromter Türegriff aussen und Aussenspiegel verchromt • Frontgrill verchromt 	<p>Innenausstattung:</p> <ul style="list-style-type: none"> • Sitzbezüge Stoff in «graphite gris» • Innere Seitenverkleidung aus Oberstoff • Lederlenkrad • Schaltknäuf und Handbremshebel aus Leder <p>Sicherheit und Fahrassistenzsysteme:</p> <ul style="list-style-type: none"> • Rückfahrkamera auf dem Monitor • Automatische Notbremsung (AEB) 	<p>Komfort:</p> <ul style="list-style-type: none"> • Aussenspiegel elektrisch beheiz- und anklappbar • Zweizonen-Klimaautomatik mit Pollenfilter • Sonnenblende mit Spiegel und Beleuchtung • Abblendender Innenspiegel manuell verstellbar • Stimmungslichter mit Sparenergie • Automatische Anpassung der Scheinwerfer 	<p>Multimedia:</p> <ul style="list-style-type: none"> • A-IVI Display audio, 8" Touchscreen, Smartphone Integration (Apple Carplay+ und Androidauto), Voice Recognition • Keyless-Drive Hands-free
---	---	---	---

INTENS (zusätzlich zu ZEN):

<p>Aussenausstattung:</p> <ul style="list-style-type: none"> • Tagfahrlicht und LED-Schweinerwerfer (DRL) • Dachreling satiniert • Verchromte Heckstoßstange • Seitliche Tritstufe <p>Innenausstattung:</p> <ul style="list-style-type: none"> • Sitzbezug aus Leder in schwarz • Innere Seitenverkleidung aus Leder 	<p>Sicherheit und Fahrassistenzsysteme:</p> <ul style="list-style-type: none"> • Einparkhilfe vorne und Rückfahrkamera • 360° Vision mit 4 Kameras (Aussenspiegel, Stoßfänger vorne und hinten) 	<p>Komfort:</p> <ul style="list-style-type: none"> • Vordersitze beheizbar • Fahrersitz mit Höhen- und Lendeneinstellung elektrisch • C-Kanal-Verzurrsystem 	<p>Multimedia:</p> <ul style="list-style-type: none"> • A-IVI Display audio, 8" Touchscreen, Smartphone Integration (Apple Carplay+ und Androidauto), Voice Recognition, Navigationssystem
--	--	---	--

Optionen

CODE	(● Serie)	LIFE	ZEN	INTENS
AUSSENAUSSTATTUNG				
TPLAR1	Ladeflächenschutz aus Kunststoff*	600.-/646.-	600.-/646.-	600.-/646.-
PRCRM3	Anhängerkupplung*	600.-/646.-	600.-/646.-	600.-/646.-
BCAR02	Hintere verchromte Stossstange		200.-/215.-	●
*Zu einem späteren Zeitpunkt erhältlich				
SICHERHEIT UND FAHRASSISTENZSYSTEME				
DAM2	Automatische Notbremsung (AEB)	300.-/323.-	●	●
BLARR	Differentialsperre hinten	750.-/808.-	750.-/808.-	750.-/808.-
LAVPH	Scheinwerferreinigungsanlage			200.-/215.-
RSEC01	Reserverad 17" Stahl für Life	200.-/215.-		
RSEC03	Reserverad 17" Stahl für Zen und Intens		200.-/215.-	200.-/215.-
KOMFORT				
RAIF11	C-Kanal-Verzurrsystem		200.-/215.-	●
SITZE UND INNENHARMONIEN				
DRAP01 HARMG	Sitzbezug Stoff schwarz/Innenausstattung grau	●		
DRAP02 HARMG	Sitzbezug Stoff in «graphite gris»/Innenausstattung grau		●	
CUIRO1 HARMG	Sitzbezug Leder schwarz/Innenausstattung grau			●
PACK PRO				
PKAC1A	Heckschutzgitter	500.-/539.-		
	C-Kanal-Verzurrsystem			●
PACK WINTER				
PKAC05	Vordersitze beheizbar mit Ablagefach in der Rückenlehne		500.-/539.-	●
	Scheinwerferreinigungsanlage			
PACK LOOK 2				
PKACA3	Dachreling satiniert	1500.-/1616.-		●
	Tagfahrleuchten und LED-Scheinwerfer (DRL)			●
	Seitliche Trittbretter			
	Hintere verchromte Stossstange			●
PACK EASY DRIVE				
PKRCAM	A-IVI Navigation		1500.-/1616.-	●
	360° Vision mit 4 Kameras (Aussenspiegel, Stossfänger vorne und hinten)			●
PACK LIGHT				
PKECL2	Glas-Hub-Schiebedach			
	Innenbeleuchtung mit einzelnen Lampen im Deckenlicht			1300.-/1400.-
LACKIERUNG				
	Blanc Glace (D34)	0.-/0.-	0.-/0.-	0.-/0.-
METALLIC-LACKIERUNG				
	Gris Nuit (K51), Gris Lune (KLO)	900.-/969.-	900.-/969.-	900.-/969.-
	Bleu Profond (BW9), Brun Vison (CNM), Noir Ebène (GNO)	900.-/969.-	900.-/969.-	900.-/969.-

Empfohlene Verkaufspreise. Preise exklusive 7,7% MWST/inklusive 7,7% MWST

Technische Daten

MOTORISIERUNGEN	ENERGY Twin-Turbo dCi 160 4x4	ENERGY Twin-Turbo dCi 190 4x4	Twin-Turbo dCi 190 4x4 Automat
Anzahl Plätze	5	5	5
MOTOR			
Treibstoff	Diesel	Diesel	Diesel
Code	M9T	M9T	M9T
Hubraum (cm ³)	2298	2298	2298
Maximale Leistung kW (PS) bei U/min	120 (160)/3750	140 (190)/3750	140 (190)/3750
Maximales Drehmoment Nm bei U/min	425/1500-2500	450/1500-2500	450/1500-2500
Abgasnorm	Euro6 Dt	Euro6 Dt	Euro6 Dt
Stop & Start	Ja	Ja	Nein
GETRIEBE			
Getriebe, Anzahl Gänge	Manuell 6	Manuell 6	Automat 7
FAHRLEISTUNGEN			
Höchstgeschwindigkeit (km/h)	172	184	180
VERBRAUCHSWERTE NACH EU-NORM EG 80-1268**			
Homologationsprotokoll	WLTP		
Gemischt (l/100 km)	8,9	9	9,6
Benzinäquivalent (l/100 km)	10,15	10,26	10,46
CO ₂ -Emissionen aus der Treibstoff- und/oder Strombereitstellung (g/km)	43	44	46
CO ₂ -Emissionen (g/km)	234	235	252
FÜLLMENGEN			
Treibstofftank (l) / Adbluetank (l)	73 / 17	73 / 17	73 / 17
BEREIFUNG			
Dimensionen Pneus/Reifen	Serie: 255/65 R17	Serie: 255/60 R18	
GEWICHTE (kg)			
Leergewicht fahrbereit ¹⁾	2239	2256,5	2256
Durchschnittliche Nutzlast ¹⁾	1011	993,5	994
Maximale Nutzlast ²⁾	1105	1075	1075
Maximal zulässiges Gesamtgewicht	3250	3250	3250
Gesamtzuggewicht	6130	6130	6130
Zulässige Anhängelast gebremst ³⁾ / ungebremst	3500/750	3500/750	3500/750
Maximal zulässiges Gesamtgewicht VA/HA	1490/1980	1490/1980	1490/1980
Code	3RE773	3RE774	3RE775

¹⁾ Mittelwert gemäss Typengenehmigung (inkl. Fahrer 75 kg und 90% Treibstofffüllung) ²⁾ für Fahrzeuge ohne zusätzliche Ausstattung ³⁾ unter Einhaltung des Gesamtzuggewichts





** Seit September 2017 sind alle Neufahrzeuge nach dem WLTP – Worldwide Harmonized Light Vehicles New Test Procedure zugelassen, einem realistischeren Verfahren zur Messung des Kraftstoffverbrauchs und der CO₂-Emissionen. Ab dem 1. Januar 2020 werden alle Verbrauchswerte gemäß der WLTP-Zertifizierungsnorm angegeben.

Weitere Informationen finden Sie unter www.renault.ch

Zubehör

Zubehör für alle Versionen verfügbar.

WESENTLICHES ZUBEHÖR

			
Winterkomplettradsatz Alufelgen 16" Preis für 4 Komplettträder Ref. 01 46 400 239	Standard Anhängerkupplung 13-polig Ref. 82 01 706 441 (Versionen Zen + Intens) oder 82 01 706 442 (Versionen Business + Life) + 82 01 707 847	Gummimatten Ref. 82 01 704 683	Lautsprechereset Focal Music Premium Ref. 77 11 785 412 + 77 11 575 880 + 77 11 785 414
1596.–	755.– (inkl. Montage)	69.–	1280.– (inkl. Montage)

AUSSTATTUNG UND SCHUTZ DER LADEFLÄCHE

			
Hardtop (ohne Seitenbleche) Ref. 82 01 706 345	Seitenbleche für Hardtop 7 Farben zur Auswahl (siehe Zubehör Preisliste)	Ladeflächenkippgelenk Ref. 82 01 708 229	Ladeflächenabdeckung, aufrollbar Ref. 82 01 704 712
3625.– (inkl. Montage)	590.– (inkl. Montage)	80.– (inkl. Montage)	2310.– (inkl. Montage)
			
Ladeklappenkippassistent Ref. 82 01 709 402	Ladeflächentrittbretter Ref. 82 01 708 245	Ladeflächenkippschutz und Schutz für Ladeflächenkippgelenk, warmgeformt Ref. 82 01 704 821 + 82 01 704 721 + 82 01 704 825	Ladeflächenkantenschutz Ref. 82 01 704 724
250.– (inkl. Montage)	440.– (inkl. Montage)	562.– (inkl. Montage)	160.– (inkl. Montage)

AUSSENDESIGN

			<p>Empfohlene Verkaufspreise. Preise inklusive 7,7 % MWST</p> <p>Das gesamte Zubehör für den Renault Alaskan finden Sie in der Zubehör Preisliste unter:</p> <p>http://www.renault.ch/de/kontakt/broschueren-und-preislisten/nutzfahrzeuge/</p>
Zierleisten, verchromt Ref. 82 01 708 240 (vorne) 370.– (inkl. Montage) Ref. 82 01 708 238 (seitlich) 650.– (inkl. Montage)	Zierleisten, verchromt Ref. 82 01 708 237 (hinten) 370.– (inkl. Montage) Ref. 82 01 708 234 (Schwellerrohren) 985.– (inkl. Montage)	Webasto Standheizung Ihr Renault Partner berät Sie gerne zu den Webasto Standheizungen. Preis auf Anfrage	

Abmessungen

MASSANGABEN (mm)	ENERGY dCi 160 4x4	ENERGY Twin-Turbo dCi 190 4x4		Twin-Turbo dCi 190 4x4 Automat	
	LIFE	ZEN	INTENS	ZEN	INTENS
A Gesamtlänge	5330	5330/5400		5330/5400	
B Radstand		3150			
C Überhang vorne		940			
D Überhang hinten	1240	1240/1310		1240/1310	
E Spurweite vorne		1570			
F Spurweite hinten		1570			
G/G1 Gesamtbreite ohne/mit Aussenspiegel		1850/2075			
H/H1 Gesamthöhe	1824	1824 ohne Dachreling/ 1855 mit Dachreling		1824 ohne Dachreling/ 1855 mit Dachreling	
J Schwellenhöhe der Ladefläche, 16"-Felgen/18"-Felgen		805/815			
K Bodenfreiheit mit Differenzialsperre vorne und hinten		237/224			
L Kniefreiheit vorne/zweite Sitzreihe		679/589			
M/M1 Breite auf Ellenbogenhöhe vorne/hinten		1398/1360			
N/N1 Breite auf Schulterhöhe vorne/hinten		1450/1441			
Y Breite der Ladefläche		1560			
Y1 Breite der Ladefläche zwischen den Radkästen		1130			
Y2 Nutzhöhe der Ladefläche		474			
Z Länge der Ladefläche		1578			
R Böschungswinkel	29°	28°			
R1 Austrittswinkel	28°/26°	29°/27°		29°/27°	
Wendekreis zwischen Trottoirs/Mauern (in m)		6.2/6.6			
Fläche der Ladefläche m ²		2.46			
Nutzvolumen der Ladefläche m ³		1.17			

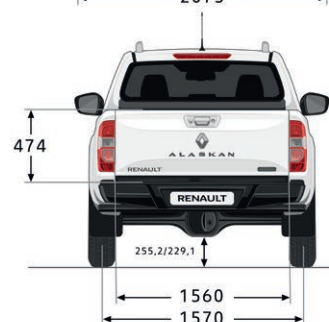
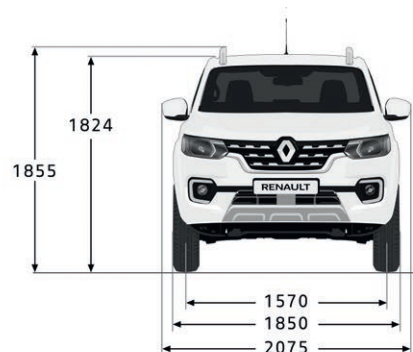
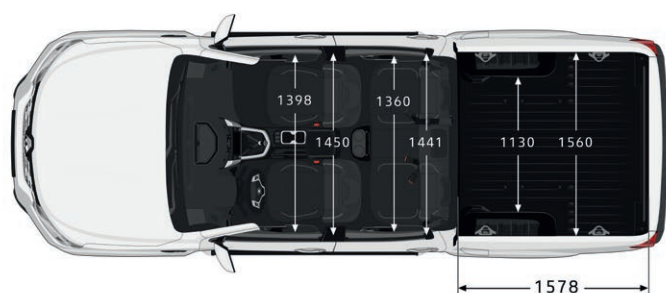
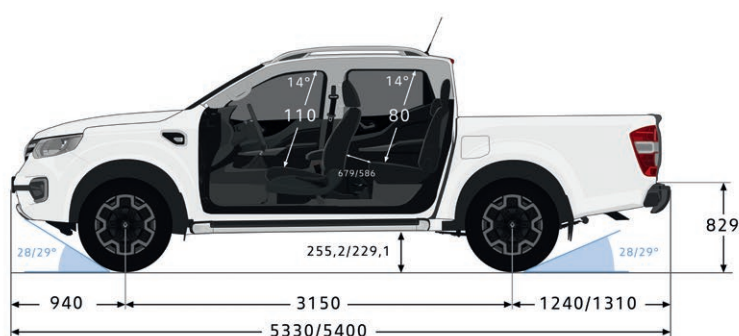

Allgemeine Informationen

Garantieverlängerung (inklusive Renault Assistance)

	LIFE	ZEN	INTENS
4 Jahre oder 100000 km	742.80/800.-	742.80/800.-	742.80/800.-
5 Jahre oder 100000 km	1207.06/1300.-	1207.06/1300.-	1207.06/1300.-
6 Jahre oder 100000 km	1857.01/2000.-	1857.01/2000.-	1857.01/2000.-

Preise gültig bis zur Vervollendung des Jahres seit der Inverkehrsetzung.

GARANTIE

- 6 Jahre Durchrostungsgarantie
- 3 Jahre Lackgarantie
- 3 Jahre Neuwagen-Garantie oder 100000 km (was zuerst eintritt)
- 1 Jahr Garantie auf das Zubehör
- 3 Jahre Garantie auf das Zubehör in Verbindung mit einem Neuwagenkauf

RENAULT GARANTIEVERLÄNGERUNG

Der Renault Garantieverlängerungs-Vertrag erleichtert Ihnen das Leben und lässt Sie sorglos fahren. Er verlängert die Hersteller-Garantie Ihres Fahrzeuges um bis zu 3 weitere Jahre bis maximal 150000 km. Folgende Vertragsleistungen sind inbegriffen:

- Deckung der Reparaturkosten (Teile und Arbeit) von mechanischen, elektrischen und elektronischen Teilen ¹⁾
- Mobilitätsgarantie Renault Assistance

¹⁾ gemäss den allgemeinen Vertragsbestimmungen

RENAULT WARTUNGSVERTRÄGE

Der Renault Wartungsvertrag SMALL deckt alle Wartungsarbeiten gemäss dem Renault-Wartungsplan ab. Der Renault Wartungsvertrag MEDIUM umfasst die Leistungen von dem Wartungsvertrag SMALL und beinhaltet zusätzlich die Garantieverlängerung. Mit dem Wartungsvertrag LARGE entscheiden Sie sich für das Rundum-Paket. Dieser Vertrag beinhaltet alle Leistungen des Renault Wartungsvertrag MEDIUM und übernimmt zusätzlich die Kosten für alle Verschleisssteile ²⁾. Laufzeit und Laufleistung lassen sich bei beiden Vertragstypen genau an Ihre individuellen Bedürfnisse anpassen.

²⁾ gemäss den allgemeinen Vertragsbedingungen.

RENAULT ASSISTANCE

044 834 12 00

RENAULT CREDIT

www.rci-finance.ch

Anklicken, auswählen, träumen auf www.renault.ch oder Gratisnummer 0800 80 80 77 wählen.

Renault Suisse SA behält sich das Recht vor, die Preise sowie die Ausstattungen jederzeit und ohne Voranzeige zu ändern.