



# Renault ALASKAN

## Preise und Ausstattungen

NR. 2.1 / AB OKTOBER 2021

## Versionen

CODE: NF1		ZEN	INTENS	Sonderserie ICE-Edition
<b>ALASKAN DOPPELKABINE</b>				
<b>Twin-Turbo dCi 190 4x4 Automat</b>	7-Gang Automatikgetriebe	<b>43 450.-</b> / 46 795.- PK4 E2G ILA2	<b>47 050.-</b> / 50 672.- PK4 E3G ILA2	<b>53 050.-</b> / 57 135.- PK4 E3G ILA2 SED 9SLICE

**Empfohlene Verkaufspreise. Preise exklusive 7,7% MWST / inklusive 7,7% MWST**

Nur ab Lager verfügbar und solange der Vorrat reicht

## Serienausstattungen

### ZEN:

#### Aussenausstattung:

- 18" Leichtmetallfelgen Diamant poliert
- Nebelscheinwerfer verchromt
- Dunkle Verglasung der hinteren Scheiben
- Stossfänger in Wagenfarbe und Ski grau satiniert
- Verchromter Türengriff aussen und Aussenspiegel verchromt
- Frontgrill verchromt

#### Innenausstattung:

- Sitzbezüge Stoff in «graphite gris»
- Innere Seitenverkleidung aus Oberstoff
- Lederlenkrad
- Schaltknauf und Handbremshebel aus Leder

#### Sicherheit und Fahrassistenzsysteme:

- Automatische Notbremung (AEB)
- Elektronisches Sperrdifferential mit begrenztem Schlupf (eLSD)
- Systemumschaltung «Shift on the fly» (3 Modi 2WD, 4H und 4LO)
- Elektronisches Stabilitätsprogramm (ESC)
- Elektronische Bremskraftverteilung (EBD)
- Anti-Blockier-Bremssystem (ABS)
- Bergabfahr-Assistent (HBC) / Berganfahr-Assistent (HSA)
- Trailer Sway Assist
- Tempomat mit Geschwindigkeitsbegrenzer
- Airbags:
  - Fahrer- und Beifahrerairbag (Beifahrer deaktivierbar)
  - Seitenairbags vorne
  - Kopfairbags vorne
  - Knieairbag Fahrer
- 3 Sicherheitsgürteln hinten
- Kindersitzverankerungspunkte ISOFIX für Beifahrersitz und Aussensitze hinten
- Fahrlichtautomatik mit der Funktion «Follow me home»
- LED-Bremsleuchten
- Tagfahrlicht
- Rückfahrkamera auf dem Monitor

#### Komfort:

- Mehrlenker-Hinterradaufhängung
- Vordersitze aus Stoff verstellbar (Fahrersitz auf 6 Arten und Beifahrersitze auf 4 Arten verstellbar)
- 3-sitzige Rücksitzbank mit verstellbarer Kopfstütze und Klappsitz
- 3 Kopfstützen hinten
- Mittelarmlehne mit Schubfach
- Elektrische Fensterheber vorne und hinten
- Zentralkonsole mit Becherhalter
- Steckdose, 12 Volt, 3x (2 vorne, 1 hinten)
- Innenraumleuchte
- Zentralverriegelung der Türen mit Fernbedienung
- Aussenspiegel elektrisch beheiz- und anklappbar
- Zweizonen-Klimaautomatik mit Pollenfilter
- Sonnenblende mit Spiegel und Beleuchtung
- Abblendender Innenspiegel manuell verstellbar
- Stimmungslichter mit Sparenergie
- Automatische Anpassung der Scheinwerfer

#### Multimedia:

- A-IVI Display audio, 8" Touchscreen, Smartphone Integration (Apple Carplay+ und Androidauto), Voice Recognition
- Keyless-Drive Hands-free

### INTENS (zusätzlich zu ZEN):

#### Aussenausstattung:

- Tagfahrlicht und LED-Scheinwerfer (DRL)
- Dachreling satiniert
- Verchromte Heckstossstange
- Seitliche Trittsstufe verchromt

#### Innenausstattung:

- Sitzbezug aus Leder in Schwarz
- Innere Seitenverkleidung aus Leder

#### Sicherheit und Fahrassistenzsysteme:

- Einparkhilfe vorne und Rückfahrkamera 360° Vision mit 4 Kameras (Aussenspiegel, Stossfänger vorne und hinten)

#### Komfort:

- Vordersitze beheizbar
- Fahrersitz mit Höhen- und Lendeneinstellung elektrisch
- C-Kanal-Verzurrssystem

#### Multimedia:

- A-IVI Display audio, 8" Touchscreen, Smartphone Integration (Apple Carplay+ und Androidauto), Voice Recognition, Navigationssystem

### ICE-Edition (zusätzlich zu INTENS):

#### Aussenausstattung:

- Ladeflächenschutz, warmgeformt
- Personalisierung aussen «ICE Edition»: Stickers auf den beiden Wagenseiten und der Motorhaube
- Schwarze Kotflügelverbreiterung
- 18" Leichtmetallfelgen Diamant poliert mit Nabendeckel rot
- Haifischantenne Schwarz
- Ladeflächenabdeckung, aufrollbar mit Sports Bar Schwarz

#### Innenausstattung:

- Textilfußmatten «ICE Edition»
- Türschweller «ICE-Edition»

#### Multimedia:

- Lautsprecherset Focal Music Premium (Lautsprecher und Verstärker)

# Optionen

CODE	(● Serie)	ZEN	INTENS	ICE-Edition
<b>SICHERHEIT UND FAHRASSISTENZSYSTEME</b>				
DAM2	Automatische Notbremsung (AEB)	●	●	●
BLARR	Differentialsperre hinten	750.-/808.-	750.-/808.-	750.-/808.-
LAVPH	Scheinwerferreinigungsanlage		200.-/215.-	200.-/215.-
RSECO3	Reserverad 17" Stahl	200.-/215.-	200.-/215.-	200.-/215.-
<b>SITZE UND INNENHARMONIEN</b>				
DRAPO2 HARMG	Sitzbezug Stoff in «graphite gris»/Innenausstattung grau	●		
CUIR01 HARMG	Sitzbezug Leder schwarz/Innenausstattung grau		●	●
<b>PACK LOOK</b>				
PKACA3	Dachreling satiniert		●	●
	Tagfahrleuchten und LED-Scheinwerfer (DRL)	1500.-/1616.-	●	●
	Seitliche Trittstufe Schwarz			
	Hintere verchromte Stossstange		●	●
<b>PACK EASY DRIVE</b>				
PKRCAM	A-IVI Navigation	1500.-/1616.-	●	●
	360° Vision mit 4 Kameras (Aussenspiegel, Stossfänger vorne und hinten)		●	●
<b>PACK LIGHT</b>				
PKECL2	Glas-Hub-Schiebedach		1300.-/1400.-	
	Innenbeleuchtung mit einzelnen Lampen im Deckenlicht			
<b>LACKIERUNG</b>				
	Blanc Glace (D34)	0.-/0.-	0.-/0.-	0.-/0.-
<b>METALLIC-LACKIERUNG</b>				
	Noir Ebene (GNO), Gris Nuit (K51)*	900.-/969.-	900.-/969.-	900.-/969.-

**Empfohlene Verkaufspreise. Preise exklusive 7,7% MWST /inklusive 7,7% MWST**

\* nicht für Sonderserie ICE-Edition

# Technische Daten

MOTORISIERUNGEN	Twin-Turbo dCi 190 4x4 Automat
Anzahl Plätze	5
<b>MOTOR</b>	
Treibstoff	Diesel
Code	M9T
Hubraum (cm <sup>3</sup> )	2298
Maximale Leistung kW (PS) bei U/min	140 (190) / 3750
Maximales Drehmoment Nm bei U/min	450 / 1500–2500
Abgasnorm	Euro6 Dt
Stop & Start	Nein
<b>GETRIEBE</b>	
Getriebe, Anzahl Gänge	Automat 7
<b>FAHRLEISTUNGEN</b>	
Höchstgeschwindigkeit (km/h)	180
<b>VERBRAUCHSWERTE *</b>	
Homologationsprotokoll	WLTP
Gemischt (l/100 km) Vlow – VHigh	9,4 – 9,6
Benzinäquivalent (l/100 km) Vlow – VHigh	10,72 – 10,94
CO <sub>2</sub> -Emissionen aus der Treibstoff- und/oder Strombereitstellung (g/km) Vlow – VHigh	46 – 47
CO <sub>2</sub> -Emissionen (g/km) Vlow – VHigh	247 – 252
<b>FÜLLMENGEN</b>	
Treibstofftank (l) / Adbluetank (l)	73 / 17
<b>BEREIFUNG</b>	
Dimensionen Pneus/Reifen	Serie: 255/60 R18
<b>GEWICHTE (kg)</b>	
Leergewicht fahrbereit <sup>1)</sup>	2256
Durchschnittliche Nutzlast <sup>1)</sup>	994
Maximale Nutzlast <sup>2)</sup>	1075
Maximal zulässiges Gesamtgewicht	3250
Gesamtzuggewicht	6130
Zulässige Anhängelast gebremst <sup>3)</sup> / ungebremst	3500 / 750
Maximal zulässiges Gesamtgewicht VA/HA	1490 / 1980
Code	3RE775

<sup>1)</sup> Mittelwert gemäss Typengenehmigung (inkl. Fahrer 75 kg und 90% Treibstofffüllung)

<sup>2)</sup> für Fahrzeuge ohne zusätzliche Ausstattung

<sup>3)</sup> unter Einhaltung des Gesamtzuggewichts

\* Seit September 2017 sind alle Neufahrzeuge nach dem WLTP – Worldwide Harmonized Light Vehicles New Test Procedure zugelassen, einem realistischeren Verfahren zur Messung des Kraftstoffverbrauchs und der CO<sub>2</sub>-Emissionen. Ab dem 1. Januar 2020 werden alle Verbrauchswerte gemäss der WLTP-Zertifizierungsnorm angegeben.

Weitere Informationen finden Sie unter [www.renault.ch](http://www.renault.ch)







# Zubehör

Zubehör für alle Versionen verfügbar.

## WESENTLICHES ZUBEHÖR

			
<b>Winterkomplettradsatz Alufelgen 18"</b> Preis für 4 Kompletträder Ref. 01 46 400 270	<b>Standard Anhängerkupplung 13-polig</b> Ref. 82 01 706 441 (Versionen Zen + Intens) oder 82 01 706 442 (Versionen Business + Life) + 82 01 707 847	<b>Gummimatten</b> Ref. 82 01 704 683	<b>Lautsprechereset Focal Music Premium</b> Ref. 77 11 785 412 + 77 11 575 880 + 77 11 785 414
<b>2 396.–</b>	<b>755.– (inkl. Montage)</b>	<b>69.–</b>	<b>1 280.– (inkl. Montage)</b>

## AUSSTATTUNG UND SCHUTZ DER LADEFLÄCHE

			
<b>Hardtop (ohne Seitenbleche)</b> Ref. 82 01 706 345	<b>Seitenbleche für Hardtop</b> 7 Farben zur Auswahl (siehe Zubehör Preisliste)	<b>Ladeflächenkippgelenk</b> Ref. 82 01 708 229	<b>Ladeflächenabdeckung, aufrollbar</b> Ref. 82 01 704 712
<b>3 625.– (inkl. Montage)</b>	<b>590.– (inkl. Montage)</b>	<b>80.– (inkl. Montage)</b>	<b>2 310.– (inkl. Montage)</b>
			
<b>Ladeklappenkippassistent</b> Ref. 82 01 709 402	<b>Ladeflächentrittbretter</b> Ref. 82 01 708 245	<b>Ladeflächenkippschutz und Schutz für Ladeflächenkippgelenk, warmgeformt</b> Ref. 82 01 733 024 + 82 01 704 721 + 82 01 733 025 (Euro6 Dt)	<b>Ladeflächenkantenschutz</b> Ref. 82 01 704 724
<b>250.– (inkl. Montage)</b>	<b>440.– (inkl. Montage)</b>	<b>570.– (inkl. Montage)</b>	<b>160.– (inkl. Montage)</b>

## AUSSENDESIGN

			<b>Empfohlene Verkaufspreise.</b> Preise inklusive 7,7 % MWST  <b>Das gesamte Zubehör für den Renault Alaskan finden Sie in der Zubehör Preisliste unter:</b> <a href="https://de.renault.ch/vans/neuer-alaskan/zubehoer.html">https://de.renault.ch/vans/neuer-alaskan/zubehoer.html</a>
<b>Zierleisten, verchromt</b> Ref. 82 01 708 240 (vorne) <b>370.– (inkl. Montage)</b>	<b>Zierleisten, verchromt</b> Ref. 82 01 708 237 (hinten) <b>370.– (inkl. Montage)</b>	<b>Webasto Standheizung</b>	
Ref. 82 01 708 238 (seitlich) <b>650.– (inkl. Montage)</b>	Ref. 82 01 708 234 (Schwellerrohren) <b>985.– (inkl. Montage)</b>	Ihr Renault Partner berät Sie gerne zu den Webasto Standheizungen. <b>Preis auf Anfrage</b>	

# Abmessungen

MASSANGABEN (mm)	Twin-Turbo dCi 190 4x4 Automat	
	ZEN	INTENS
A Gesamtlänge	5 330/5 400	
B Radstand	3 150	
C Überhang vorne	940	
D Überhang hinten	1 240/1 310	
E Spurweite vorne	1 570	
F Spurweite hinten	1 570	
G/G1 Gesamtbreite ohne/mit Aussenspiegel	1 850/2 075	
H/H1 Gesamthöhe	1 824 ohne Dachreling/ 1 855 mit Dachreling	
J Schwellenhöhe der Ladefläche 18"-Felgen	815	
K Bodenfreiheit mit Differenzialsperre vorne und hinten	237/224	
L Kniefreiheit vorne /zweite Sitzreihe	679/589	
M/M1 Breite auf Ellenbogenhöhe vorne/hinten	1 398/1 360	
N/N1 Breite auf Schulterhöhe vorne/hinten	80	
Y Breite der Ladefläche	1 560	
Y1 Breite der Ladefläche zwischen den Radkästen	1 130	
Y2 Nutzhöhe der Ladefläche	474	
Z Länge der Ladefläche	1 578	
R Böschungswinkel	28°	
R1 Austrittswinkel	29°/27°	
Wendekreis zwischen Trottoirs/Mauern (in m)	6,2/6,6	
Fläche der Ladefläche m <sup>2</sup>	2,46	
Nutzvolumen der Ladefläche m <sup>3</sup>	1,17	

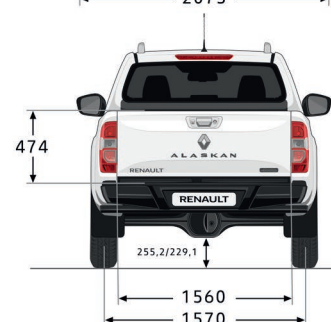
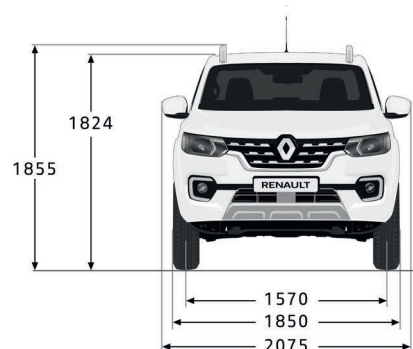
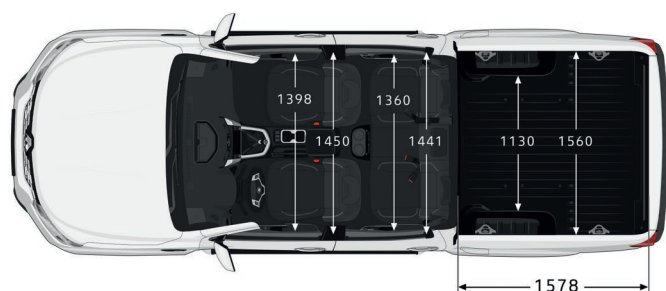
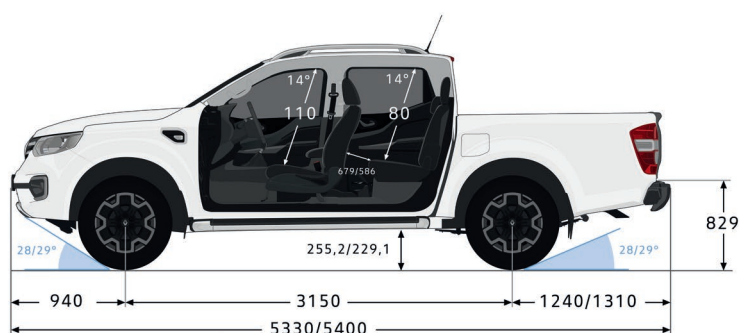

## Allgemeine Informationen

Garantieverlängerung (inklusive Renault Assistance)	ZEN	INTENS	ICE-EDITION
4 Jahre oder 100 000 km	742.80/800.–	742.80/800.–	742.80/800.–
5 Jahre oder 100 000 km	1 207.06/1 300.–	1 207.06/1 300.–	1 207.06/1 300.–
6 Jahre oder 100 000 km	1 857.01/2 000.–	1 857.01/2 000.–	1 857.01/2 000.–

Preise gültig bis zur Vervollendung des Jahres seit der Inverkehrsetzung.

### GARANTIE

- 6 Jahre Durchrostungsgarantie
- 3 Jahre Lackgarantie
- 3 Jahre Neuwagen-Garantie oder 100 000 km (was zuerst eintritt)
- 1 Jahr Garantie auf das Zubehör
- 3 Jahre Garantie auf das Zubehör in Verbindung mit einem Neuwagenkauf

### RENAULT GARANTIEVERLÄNGERUNG

Der Renault Garantieverlängerungs-Vertrag erleichtert Ihnen das Leben und lässt Sie sorglos fahren. Er verlängert die Hersteller-Garantie Ihres Fahrzeuges um bis zu 3 weitere Jahre bis maximal 150 000 km. Folgende Vertragsleistungen sind inbegriffen:

- Deckung der Reparaturkosten (Teile und Arbeit) von mechanischen, elektrischen und elektronischen Teilen<sup>1)</sup>
- Mobilitätsgarantie Renault Assistance

<sup>1)</sup> gemäss den allgemeinen Vertragsbestimmungen

### RENAULT WARTUNGSVERTRÄGE

Der Renault Wartungsvertrag SMALL deckt alle Wartungsarbeiten gemäss dem Renault-Wartungsplan ab. Der Renault Wartungsvertrag MEDIUM umfasst die Leistungen von dem Wartungsvertrag SMALL und beinhaltet zusätzlich die Garantieverlängerung. Mit dem Wartungsvertrag LARGE entscheiden Sie sich für das Rundum-Paket. Dieser Vertrag beinhaltet alle Leistungen des Renault Wartungsvertrag MEDIUM und übernimmt zusätzlich die Kosten für alle Verschleisssteile<sup>2)</sup>. Laufzeit und Laufleistung lassen sich bei beiden Vertragstypen genau an Ihre individuellen Bedürfnisse anpassen.

<sup>2)</sup> gemäss den allgemeinen Vertragsbedingungen.

### RENAULT ASSISTANCE

044 834 12 00

### RENAULT CREDIT

www.rci-finance.ch

Anklicken, auswählen, träumen auf [www.renault.ch](http://www.renault.ch) oder Gratisnummer 0800 80 80 77 wählen.

Renault Suisse SA behält sich das Recht vor, die Preise sowie die Ausstattungen jederzeit und ohne Voranzeige zu ändern.