



Renault ALASKAN

Prix et équipements

N° 2.1 / À PARTIR D'OCTOBRE 2021

Versions

CODE: NF1

		ZEN	INTENS	Série limitée ICE-Edition
ALASKAN DOUBLE CABINE				
Twin-Turbo dCi 190 4x4 Automat	boîte automatique 7 rapports	43 450.- / 46 795.- PK4 E2G ILA2	47 050.- / 50 672.- PK4 E3G ILA2	53 050.- / 57 135.- PK4 E3G ILA2 SED 9SLICE

Prix de vente recommandés. Prix sans TVA 7,7% / avec TVA 7,7%

Disponible uniquement sur stock et jusqu'à épuisement des stocks

Équipements de série

ZEN:

Présentation extérieure:

- Jantes aluminium 18" diamantées
- Projecteurs antibrouillard avec finition chrome
- Vitrages surteintés arrière
- Bouclier avant ton caisse avec ski gris satiné
- Poignées extérieures et rétroviseurs extérieurs chromés
- Calandre Chromée

Présentation intérieure:

- Sellerie tissu «graphite gris»
- Habillage latéral intérieur tissu supérieur
- Volant en cuir
- Pommeau de levier de vitesse et frein à main en cuir

Sécurité et aides à la conduite:

- Freinage d'urgence automatique (AEB)
- Différentiel à glissement limité électronique avec bouton de désactivation (eLSD)
- Commutation 4x4 avec système «Shift on the fly» (3 modes 2WD, 4H et 4LO)
- Contrôle dynamique de trajectoire (ESC)
- Distribution électronique de freinage (EBD)
- Système antiblocage des roues (ABS)
- Limiteur de vitesse à la descente / Assistance au démarrage en côte (HSA)
- Trailer Sway Assist
- Régulateur et limiteur de vitesse
- Airbags:
 - Airbag conducteur et passager (airbag passager désactivable)
 - Airbags latéraux avant
 - Airbags rideaux avant et arrière
 - Airbag genoux conducteur
- 3 ceintures de sécurité arrière 3 points
- Points d'ancrage de siège enfant ISOFIX sur le siège passager avant et aux places latérales arrière
- Feux à allumage automatique avec système «Follow me home»
- Feux de stop à LED
- Feux de jour
- Caméra de recul avec affichage sur l'écran

Confort:

- Suspension arrière multibras
- Sièges avant tissu réglables (6 voies pour le conducteur et 4 voies pour le passager)
- Banquette arrière 3 places avec appuie-tête ajustable et assise relevable
- 3 appuis-têtes arrière
- Accoudoir central avant avec rangement
- Lève-vitres électriques avant et arrière
- Console centrale avec porte-gobelet
- 3 prises 12 V à l'intérieur (2 à l'avant, 1 à l'arrière)
- Éclairage de l'habitacle avec lampe intérieure
- Condamnation centralisée des portes avec télécommande
- Rétroviseurs extérieurs rabattables électriquement et dégivrants, avec clignotant intégré
- Climatisation automatique bi-zone avec filtre à Pollen
- Pare-soleil conducteur et passager avec miroir et lumière de courtoisie
- Rétroviseur intérieur anti-éblouissement avec réglage manuel
- Lumière d'ambiance avec économie d'énergie
- Ajustement automatique des phares

Multimédia:

- Display audio A-IVI, Touchscreen 8", connexion via smartphone (Apple Carplay + und Androidauto), Voice Recognition
- Keyless-Drive Hands-free

INTENS (en supplément de ZEN):

Présentation extérieure:

- Feux diurnes et phares LED (DRL)
- Barres de toit satinées
- Bouclier arrière chromé
- Marchepieds latéraux chromés

Présentation intérieure:

- Sellerie en cuir Noir
- Habillage latéral intérieur cuir

Sécurité et aides à la conduite:

- Aide au parking avant et caméra de recul
- Vision 360° avec 4 caméras (rétroviseurs extérieurs, bouclier avant et hayon)

Confort:

- Sièges avant chauffants
- Siège conducteur avec 8 réglages électriques
- Système d'arrimage C-Channel

Multimédia:

- Display audio A-IVI, Touchscreen 8", connexion via smartphone (Apple Carplay+ und Androidauto), Voice Recognition et système de navigation

ICE-Edition (en supplément de INTENS):

Présentation extérieure:

- Protection de benne thermoformée
- Personnalisation extérieure «ICE Edition»: stickers latéraux et sur le capot
- Elargisseurs d'ailes noirs
- Jantes aluminium 18" diamantées avec cabochons rouges
- Antenne requin noire
- Couvre Benne à enrouleur avec Sports Bar de couleur noire

Présentation intérieure:

- Surtapis textile «ICE Edition»
- Seuils de portes «ICE-Edition»

Multimédia:

- Pack haut-parleurs Focal Music Premium (haut-parleurs et amplificateur)

Options

CODE	(● Série)	ZEN	INTENS	ICE-Edition
SÉCURITÉ ET AIDES À LA CONDUITE				
DAM2	Freinage d'urgence automatique (AEB)	●	●	●
BLARR	Blocage de différentiel arrière	750.-/808.-	750.-/808.-	750.-/808.-
LAVPH	Lave-phares		200.-/215.-	200.-/215.-
RSECO3	Roue de secours acier 17"	200.-/215.-	200.-/215.-	200.-/215.-
SIÈGES ET HARMONIES				
DRAPO2 HARMG	Sellerie tissu «graphite gris»/Intérieur Gris	●		
CUIRO1 HARMG	Sellerie cuir Noir/Intérieur Gris		●	●
PACK LOOK				
PKACA3	Barres de toit satinées		●	●
	Feux diurnes et phares LED (DRL)	1500.-/1616.-	●	●
	Marchepieds latéraux noirs			
	Pare-chocs arrière chromé		●	●
PACK EASY DRIVE				
PKRCAM	A-IVI Navigation	1500.-/1616.-	●	●
	Vision 360° avec 4 caméras (rétroviseurs extérieurs, bouclier avant et hayon)		●	●
PACK LIGHT				
PKECL2	Toit ouvrant électrique coulissant en verre		1300.-/1400.-	
	Éclairage habitacle avec lampes individuelles dans le plafonnier			
PEINTURE				
	Blanc Glace (D34)	0.-/0.-	0.-/0.-	0.-/0.-
PEINTURE MÉTALLISÉE				
	Noir Ebène (GNO), Gris Nuit (K51)*	900.-/969.-	900.-/969.-	900.-/969.-

Prix de vente recommandés. Prix sans TVA 7,7 % / avec TVA 7,7 %

*interdit sur série limitée ICE-Edition

Caractéristiques techniques

	Twin-Turbo dCi 190 4x4 Automatique
MOTORISATIONS	
Nombre de places	5
MOTEUR	
Carburant	Diesel
Code	M9T
Cylindrée (cm ³)	2298
Puissance maxi kW (ch) à tr / min	140 (190) / 3750
Couple maxi Nm à tr / min	450 / 1500 – 2500
Norme de dépollution	Euro6 Dt
Stop & Start	Non
BOÎTE DE VITESSES	
Type, nombre de rapports	Automatique 7
PERFORMANCES	
Vitesse maximale (km/h)	180
CONSUMMATIONS *	
Protocole d'homologation	WLTP
Mixte (l/100 km) Vlow – VHigh	9,4 – 9,6
Équivalent essence (l/100 km) Vlow – VHigh	10,72 – 10,94
Émissions de CO ₂ liées à la fourniture de carburant et/ou d'électricité (g/km) Vlow – VHigh	46 – 47
Émissions CO ₂ (g/km) Vlow – VHigh	247 – 252
CAPACITÉS	
Réservoir à carburant (l) / Adblue (l)	73 / 17
PNEUMATIQUES	
Taille de pneus/roues	Série: 255/60 R18
POIDS (kg)	
À vide en ordre de marche ¹⁾	2256
Charge utile moyenne ¹⁾	994
Charge utile maximale ²⁾	1075
Maximale admissible à pleine charge	3250
Total roulant	6130
Remorque maximale freinée ³⁾ / non freinée	3500 / 750
Maximale admissible sur l'AV/l'AR	1490 / 1980
Code	3RE775

¹⁾ valeur moyenne selon fiche d'homologation (avec conducteur 75 kg et réservoir plein à 90%)

²⁾ pour un véhicule commandé sans équipements supplémentaires





³⁾ sous respect du poids total roulant

* Depuis septembre 2017, tous les véhicules neufs sont homologués selon le protocole WLTP – Worldwide Harmonized Light Vehicles New Test Procedure, une méthode plus réaliste pour mesurer la consommation de carburant et les émissions de CO₂. À partir du 1er janvier 2020, toutes les valeurs de consommation seront exprimées selon la norme d'homologation WLTP. Pour plus d'informations, veuillez consulter le site www.renault.ch

Accessoires

Accessoires disponibles pour toutes les versions.

LES INCONTOURNABLES

			
Roues complètes Alu 18" Prix pour 4 roues complètes Réf. 01 46 400 270	Attelage standard 13 broches Réf. 82 01 706 441 (Zen + Intens) ou 82 01 706 442 (Business + Life) + 82 01 707 847	Surtapis caoutchouc Réf. 82 01 704 683	Pack haut-parleurs Focal Music Premium Réf. 77 11 785 412 + 77 11 575 880 + 77 11 785 414
2 396.-	755.- (montage inclus)	69.-	1 280.- (montage inclus)

AMÉNAGEMENT ET PROTECTION DE LA BENNE

			
Hard top (sans panneaux latéraux) Réf. 82 01 706 345	Panneaux latéraux pour hard top 7 couleurs aux choix (voir liste de prix accessoires)	Joint d'abattant de benne Réf. 82 01 708 229	Couvre-benne à enrouleur Réf. 82 01 704 712
3 625.- (montage inclus)	590.- (montage inclus)	80.- (montage inclus)	2 310.- (montage inclus)
			
Assistance d'abattant de benne Réf. 82 01 709 402	Marchepied de benne Réf. 82 01 708 245	Protection de benne et de l'abattant de benne thermoformée Réf. 82 01 733 024 + 82 01 704 721 + 82 01 733 025 (Euro6 Dt)	Protections de bord de benne Réf. 82 01 704 724
250.- (montage inclus)	440.- (montage inclus)	570.- (montage inclus)	160.- (montage inclus)

EXTÉRIEUR

			<p>Prix de vente recommandés. Prix avec TVA 7,7%</p> <p>Retrouvez tous les accessoires sur la liste de prix accessoires Alaskan sous: https://fr.renault.ch/vans/nouvel-alaskan/accessoire.html</p>
Barres de style chromées Réf. 82 01 708 240 (Avant) 370.- (montage inclus)	Barres de style chromées Réf. 82 01 708 237 (Arrière) 370.- (montage inclus)	Chauffage autonome Webasto Votre partenaire Renault se fera un plaisir de vous conseiller concernant le chauffage autonome Webasto.	
Barres de style chromées Réf. 82 01 708 238 (Latérales) 650.- (montage inclus)	Barres de style chromées Réf. 82 01 708 234 (Arceau de benne) 985.- (montage inclus)	Prix sur demande	

Dimensions

PLAN DE COTE (mm)	Twin-Turbo dCi 190 4x4 Automatique	
	ZEN	INTENS
A Longueur hors tout	5 330 / 5 400	
B Empattement	3 150	
C Porte à faux avant	940	
D Porte à faux arrière	1 240 / 1 310	
E Voie avant	1 570	
F Voie arrière	1 570	
G/G1 Largeur hors tout sans / avec rétroviseurs extérieurs	1 850 / 2 075	
H/H1 Hauteur hors tout	1 824 sans barre de toit / 1 855 avec barres de toit	
J Seuil de la benne jantes 18"	815	
K Garde au sol différentiel avant et arrière	237 / 224	
L Rayons genoux avant / 2 ^e rangée	679 / 589	
M/M1 Largeur aux coudes avant / arrière	1 398 / 1 360	
N/N1 Largeur aux épaules avant / arrière	80	
Y Benne: largeur	1 560	
Y1 Benne: largeur passage de roues	1 130	
Y2 Benne: hauteur utile de la benne	474	
Z Benne: longueur de la benne	1 578	
R Angle d'attaque	28°	
R1 Angle de sortie	29° / 27°	
Rayon de braquage entre trottoirs / entre murs (en m)	6,2 / 6,6	
Benne: surface de la benne en m ²	2,46	
Benne: volume de la benne en m ³	1,17	

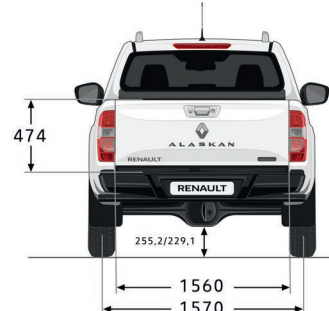
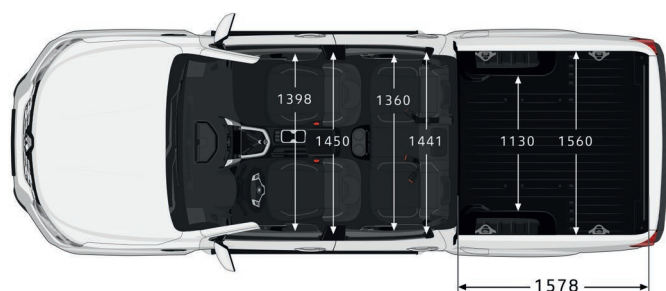
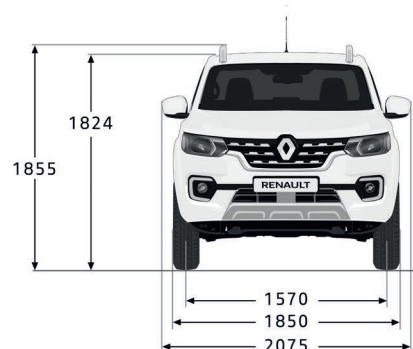
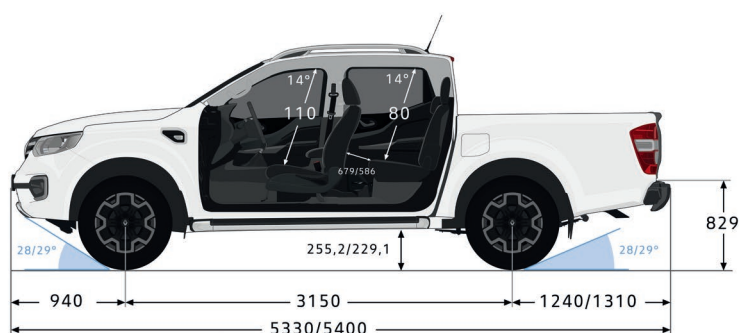

Informations générales

Contrat d'extension de garantie (Renault Assistance inclus)

	ZEN	INTENS	ICE-EDITION
4 ans ou 100 000 km	742.80/800.-	742.80/800.-	742.80/800.-
5 ans ou 100 000 km	1 207.06/1 300.-	1 207.06/1 300.-	1 207.06/1 300.-
6 ans ou 100 000 km	1 857.01/2 000.-	1 857.01/2 000.-	1 857.01/2 000.-

Prix valables jusqu'à un an suivant la mise en circulation.

GARANTIE

- 6 ans de garantie anticorrosion
- 3 ans de garantie sur la peinture
- 3 ans de garantie constructeur ou 100 000 km (au premier des 2 termes atteint)
- 1 année de garantie sur les accessoires
- 3 années de garantie sur les accessoires lors d'un achat combiné avec un nouveau véhicule

CONTRAT D'EXTENSION DE GARANTIE RENAULT

Le contrat d'extension de garantie Renault vous simplifie la vie et vous permet de rouler sans souci. Il prolonge la garantie constructeur de votre véhicule jusqu'à 3 années supplémentaires ou un maximum de 150 000 km. En optant pour l'extension de garantie, vous couvrez votre véhicule pour tous les coûts de réparation (pièces et main d'œuvre) sur les pièces mécaniques, électriques et électroniques¹⁾. Vous profitez par ailleurs d'une garantie de mobilité avec Renault Assistance sur toute la durée du contrat.

¹⁾ Selon conditions générales de vente.

CONTRATS D'ENTRETIEN RENAULT

Le contrat d'entretien SMALL couvre l'ensemble des coûts liés aux interventions d'entretien prescrites par Renault. Le contrat d'entretien MEDIUM couvre les prestations du contrat d'entretien SMALL et comprend en plus l'extension de garantie. Avec le contrat d'entretien LARGE, vous faites le choix d'un pack complet. Ce contrat comporte l'ensemble des prestations du contrat d'entretien MEDIUM Renault et prend en charge les frais supplémentaires pour toutes les pièces d'usure²⁾. Libre à vous d'adapter la durée et le kilométrage des deux types de contrats à vos besoins individuels.

²⁾ Selon conditions générales de vente.

RENAULT ASSISTANCE

044 834 12 00

RENAULT CREDIT

www.rci-finance.ch

Cliquez, choisissez, rêvez sur www.renault.ch ou composez le numéro gratuit 0800 80 80 77.

Renault Suisse SA se réserve le droit de modifier les prix ainsi que les équipements à n'importe quel moment et sans préavis.