

RENAULT AUSTRAL

FULL HYBRID E-TECH



k dispozici také s mild hybridním pohonem



nový pohled na SUV v hybridní motorizaci

Renault Austral mění pravidla hry: pohon full hybrid E-Tech s výkonem 200 k samodobíjecí, dojezd až 1 100 km⁽¹⁾, systém 4Control advanced⁽²⁾ a obrazovka openR⁽²⁾ s plochou 774 cm², které zpřístupňují multimediální systém openR link s integrovanými službami Google⁽²⁾⁽³⁾.



Na palubě vozu Renault Austral full hybrid E-Tech samodobíjecí vás čeká inovativní a pohlcující zážitek.

motorizace
full hybrid
E-Tech 200 k
samodobíjecí

33 pokročilých
asistenčních
systémů⁽²⁾

984 cm²
obrazovky
openR s head-up
displejem⁽²⁾

technologie
4Control
advanced⁽²⁾

objem
zavazadlového
prostoru 657 l⁽⁴⁾

verze esprit
Alpine

(1) až 1 100 km dojezdu na jednu nádrž podle údajů WLTP. (2) v závislosti na verzi. (3) připojené služby My Renault jsou zahrnuty po dobu 8 let. Připojené služby Google Maps a Google Assistant jsou zahrnuty po dobu 3 let nebo po dobu trvání vaší smlouvy s Mobilize Financial Services (všechny smlouvy kromě standardního úvěru). Všechny značky Google jsou ochrannými známkami společnosti Google LLC.

(4) zavazadlový prostor o objemu 575 dm³ (dle normy VDA).

interaktivní menu

01. design

02. potěšení z jízdy

03. zážitek z řízení

04. multimédia

05. interiér

**06. pokročilé asistenční
systémy řidiče**

07. personalizace

nový dynamický design

Atletické křivky a harmonické linie dodávají vozu výrazný design. Jeho charakter podtrhuje světelný podpis LED s technologií adaptive vision. Nová maska chladiče je oživena řadou strukturovaných diamantů rozložených kolem nového znaku Renault.



Ve verzi esprit Alpine zdůrazňují jeho dynamický vzhled 20" disky kol altitude s černým diamantovým efektem, matná barva laku karoserie šedá slate satin a šedá schiste satin, černá střecha a černé střešní lišty.



20" disky kol altitude černé s diamantovým efektem



označení esprit Alpine na předním blatníku

Sportovní charakter verze esprit Alpine naleznete rovněž v interiéru: volant potažený syntetickou kůží s Alcantara® s prošíváním v barvě francouzské trikolóry, zatímco čalounění v kombinaci látka carbon / syntetická kůže s Alcantara® s prošíváním v barvě francouzské trikolóry je zvýrazněno vyšitým motivem „A“ na opěradle. Hliníkové pedály dodávají kokpitu sportovní nádech.

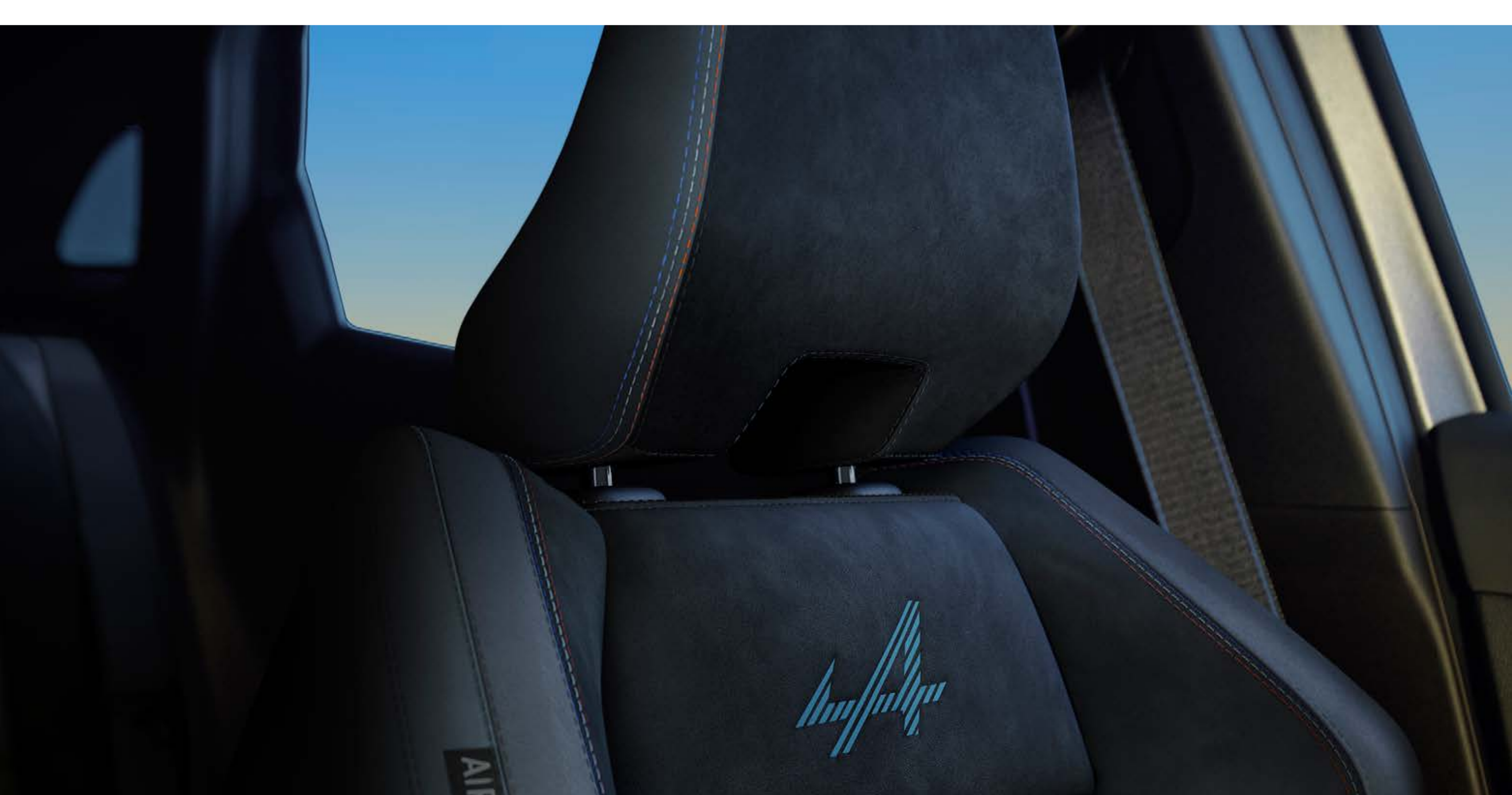

[konfigurovat →](#)

[menu ↑](#)

02. potěšení z jízdy

motorizace **FULL HYBRID E-TECH** & mild hybrid

motorizace
**full hybrid
E-Tech 200 k**
samodobíjecí

až
80 %
doby jízdy ve městě⁽¹⁾
na elektřinu

až
130 km/h
na elektřinu⁽²⁾

dojezd až
1 100 km⁽³⁾

spotřeba
4,7 l/100 km⁽⁴⁾

106 g/km
emise CO₂⁽⁴⁾



S motorizacemi full hybrid E-Tech 200 k a mild hybrid 150 k nabízí vůz razantní a dynamické zrychlení. Ticho, pohotové reakce a hbitost – ať už jedete ve městě nebo na dálnici.

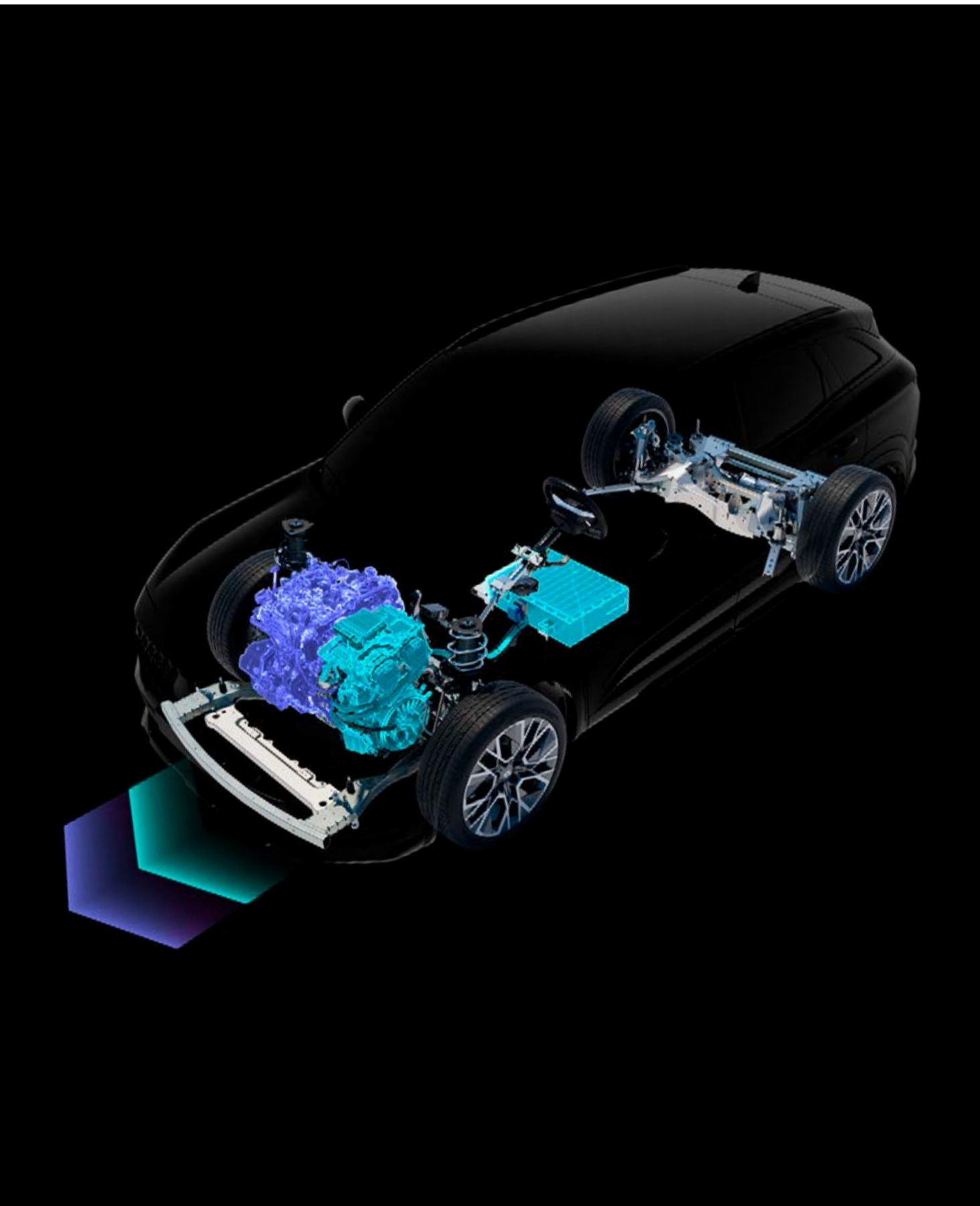

motorizace full hybrid E-Tech 200 k samodobíjecí

Ve městě jezdíte až 80 % času na elektřinu⁽¹⁾ a ušetříte až 40 %⁽⁵⁾ paliva. Baterie se dobíjí během zpomalování a brzdění – není třeba ji připojovat k zásuvce.

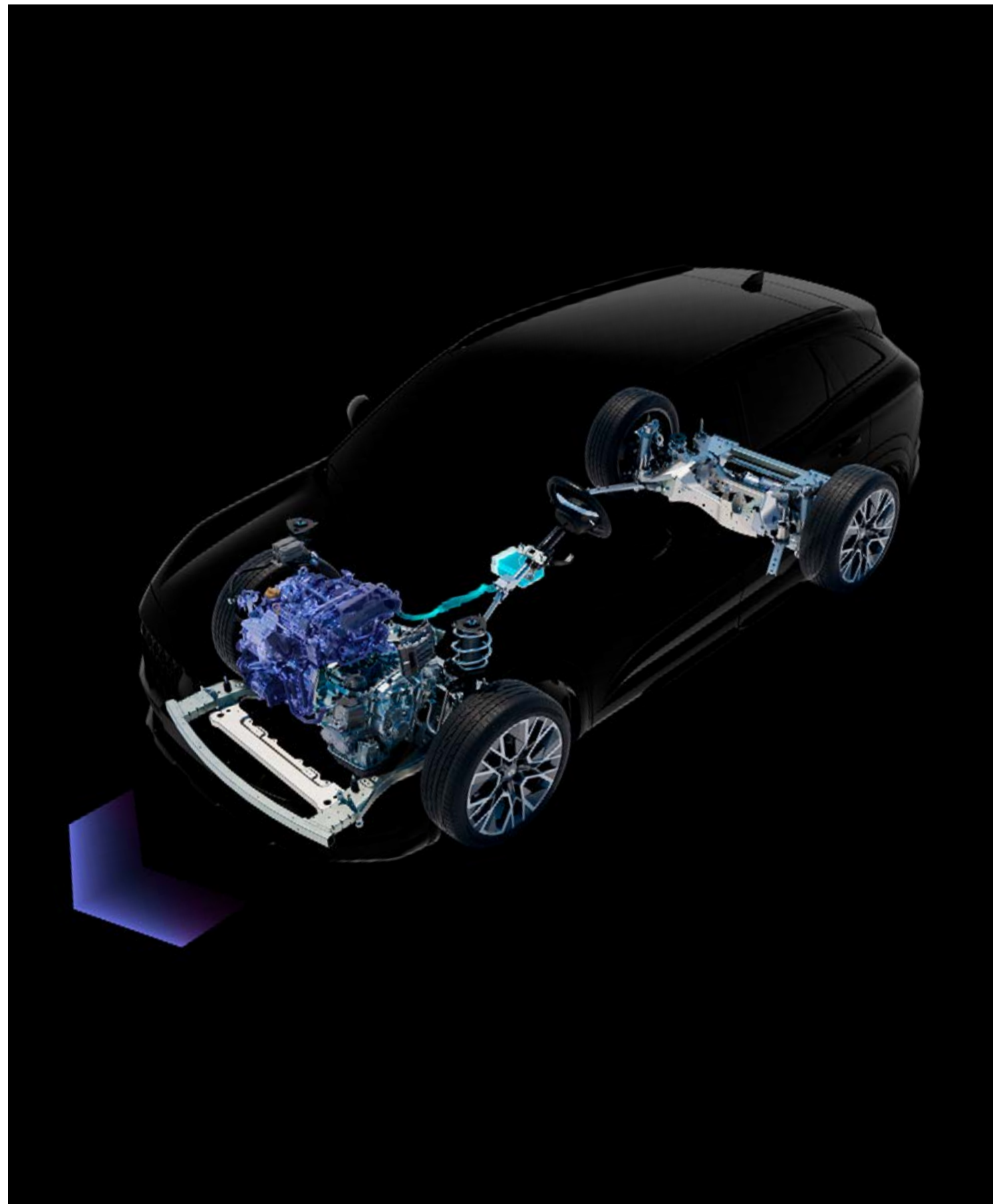

motorizace mild hybrid 150 k

Při rozjezdu je spalovací motor doprovázen elektromotorem pro lepší pocit z jízdy a snížení spotřeby paliva.

	full hybrid E-Tech 200	mild hybrid 150 auto
technologie	1 akumulátor 1400 V + 2 elektromotory + 1 spalovací motor	1 akumulátor 112 V + 1 spalovací motor
snížení spotřeby ⁽⁴⁾	až 40 %	až 8 %
spotřeba paliva ⁽³⁾	od 4,7 l/100 km	od 6,2 l/100 km
emise CO ₂ ⁽⁴⁾	od 106 g/km	od 143 g/km
rekuperace energie při zpomalování a brzdění	ano	ano
řízení úrovně rekuperace energie	ano	ne
elektrická podpora spalovacího motoru	ano	ano
jízda na elektřinu ve městě ⁽⁴⁾	až 80 % času jízdy na elektřinu ve městě ⁽¹⁾	ne

(1) na základě interních testů využívajících městskou fázi (Low) jízdního cyklu WLTC (Worldwide Harmonized Light Vehicles Test Cycle). Podíl času jízdy se může lišit v závislosti na skutečných podmínkách jízdy (typ silnice, styl jízdy a povětrnostní podmínky). (2) v závislosti na stavu nabití akumulátoru a stylu jízdy / interní zdroj Renault 2022. (3) dojezd až 1 100 km pouze na benzín podle metodiky WLTP. (4) homologované hodnoty, podle verze / podle metodiky WLTP / zdroj UTAC / březen 2025. (5) motor full hybrid E-Tech ve srovnání s motorem mild hybrid auto, podle metodiky WLTP Město / zdroj UTAC & IDIADA / září 2022.

[konfigurovat →](#)

[menu ↑](#)

4Control advanced⁽¹⁾

System 4Control advanced⁽¹⁾ přináší možnost natočení zadní nápravy vozidla tak, aby byla jízda pohodlnější a bezpečnější.



Průměr otáčení 10,1 m je srovnatelný s městskými vozy.



při rychlostech do 50 km/h se zadní náprava natáčí v opačném směru nežli kola přední, a to až do úhlu 5°

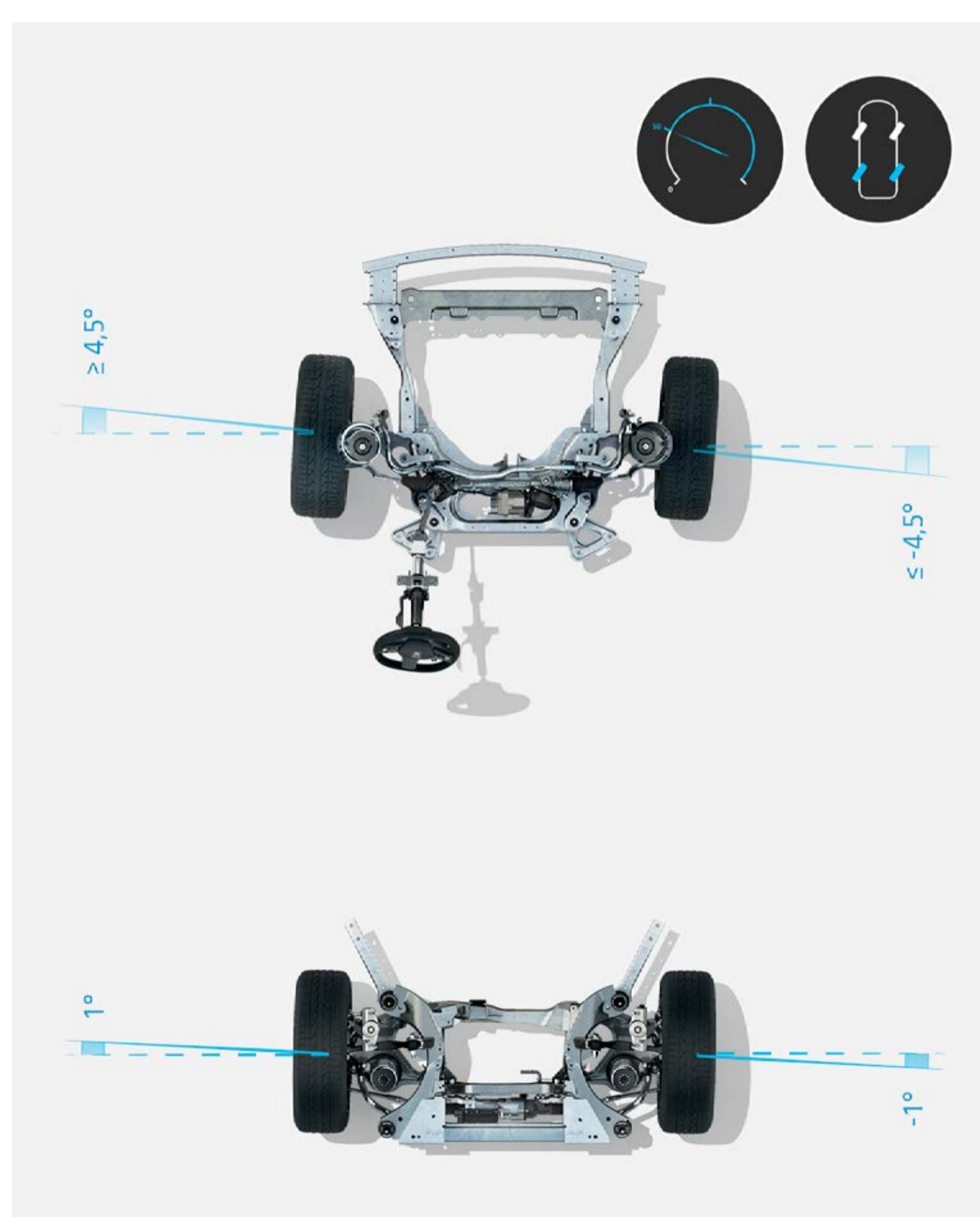

při rychlostech nad 50 km/h se zadní náprava natáčí ve stejném směru jako kola přední, a to až do úhlu 1°

(1) v závislosti na verzi.

[konfigurovat →](#)

[menu ↑](#)

technologie na palubě

Obrazovky openR o ploše 774 cm² sdružují většinu ovládacích prvků na dvou obrazovkách o velikosti 12" tak, aby bylo ovládání vozidla pro řidiče co nejsnazší.



Díky FaceID – systému rozpoznávání obličeje se automaticky uloží osobní nastavení, jako je poloha sedadla, zrcátka nebo aplikace v systému openR link.

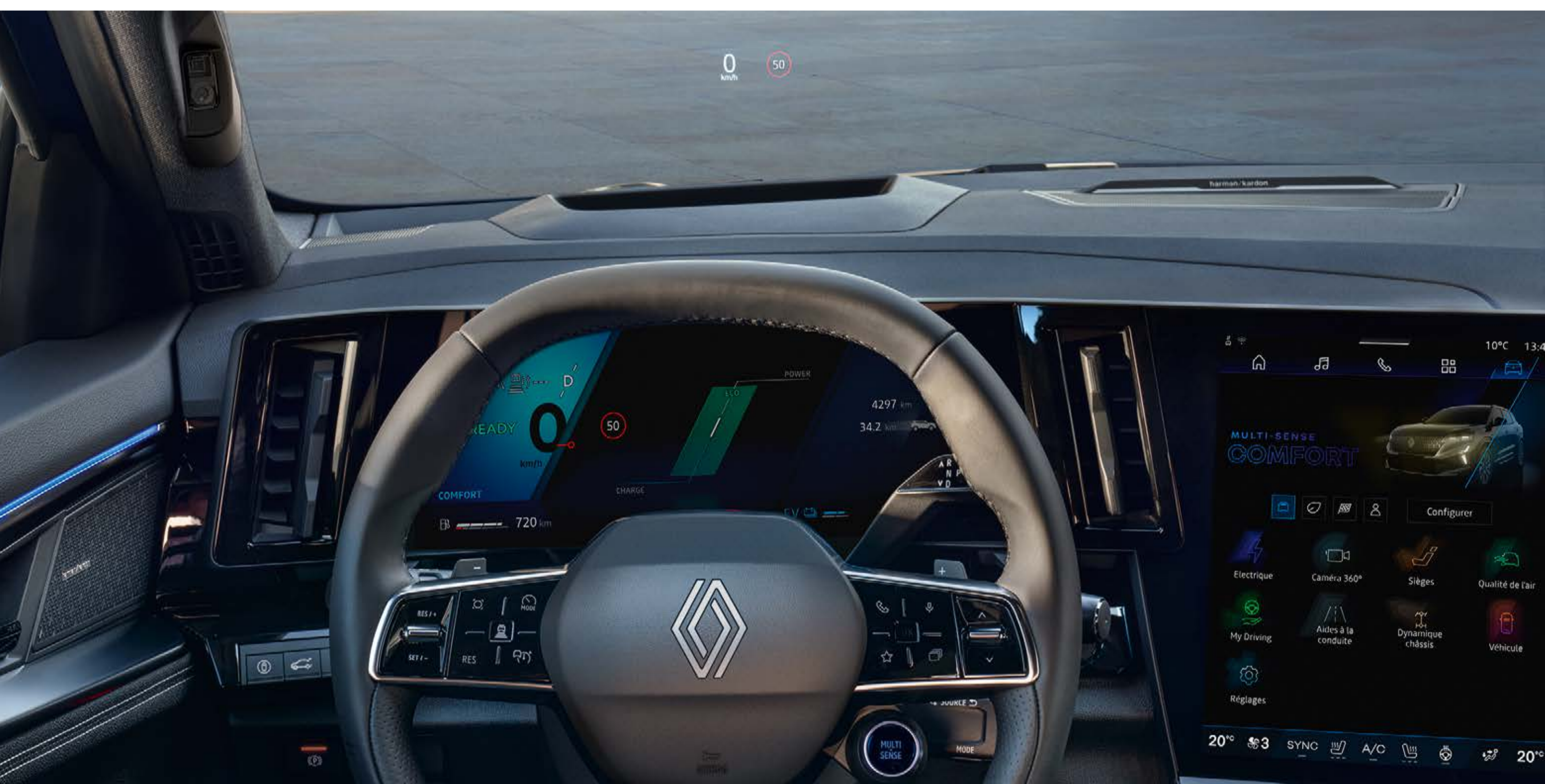

head-up displej o velikosti 210 cm²(3) promítá důležité informace přímo na čelní sklo.

Se systémem multi-sense máte na výběr z několika jízdních režimů⁽¹⁾ pro přizpůsobení nastavení displeje řidiče, tuhosti řízení a odezvy motoru.



(1) v závislosti na verzi nebo motorizaci.

[konfigurovat →](#)

[menu ↑](#)

multimediální systém openR link s integrovanými službami Google

Multimediální systém openR link s integrovanými službami Google a tím nejlepším z připojených služeb My Renault⁽¹⁾⁽²⁾.



Canal+, TF1+, Nextory, Radio France, SongPop for Renault, Amazon Music... Více než 100 aplikací s exkluzivním obsahem je k dispozici prostřednictvím Google Play⁽³⁾.



S **Canal+** můžete živě sledovat nejdůležitější momenty, přehrávat si pořady a objevovat naše doporučení na všech obrazovkách: filmy, seriály, sport, dokumenty, dětské pořady a další v aplikaci **Canal+**.



Waze je navigační aplikace řízená komunitou, která sdílí informace o dopravní situaci v reálném čase. S aplikací Waze dojedete spolehlivě do cíle.



Objevte **Nextory**, dokonalou aplikaci pro milovníky čtení. Užijte si přístup k audioknihám, elektronickým knihám a dalšímu. Ať už jste fanouškem okouzlivých románů, napínavých thrillerů nebo hledáte poutavé zpravodajské články, Nextory má obsah přesně pro vás.



Kabriol, první audioprůvodce pro děti s geolokací. Stovky příběhů a zeměpisných informací, které vás zabaví v autě.



Prohlížeč **Vivaldi** je efektivní, rychlý a respektující vaše soukromí.



Jste připraveni hrát? Čekají na vás kvízy, hádanky a výzvy! S Renault a **Les Incollables**® je cestování zábava pro celou rodinu.



Sybel je jedinečná platforma pro vyhledávání vašich oblíbených podcastů, objevujte originální tvorbu.



Užijte si 30 000 hodin skvělé zábavy zdarma a neomezeně: filmy, seriály, zábavní pořady, kreslené filmy... a našich 5 živých televizních kanálů: TF1, TMC, TFX, TF1 Séries Films a LCI. Z vaší televize, mobilu a nyní i z vašeho vozu Renault – **TF1+** je nové bezplatné vysílání, všude a pořád!



Aplikace **Radio France** je nyní k dispozici zdarma ve vozidlech Renault vybavených systémem openR link. Posluchači si nyní mohou vychutnat zcela nový zážitek s přístupem k 7 národním rozhlasovým stanicím a 44 místním stanicím Radio France, nesrovnatelnou nabídkou hudby a přístupem k bezkonkurenční sbírce podcastů pro celou rodinu.



Dodejte svým cestám autem rytmus s naší hudební hrou **SongPop pro Renault**. Hrajte s rodinou a přáteli, a znovu objevte ty nejlepší písničky!



Převzmete kontrolu nad svými hudebními zážitky a zábavou na palubě díky **Amazon Music**, zahrnuté ve vašem předplatném Amazon Prime.



Mějte všechny sportovní aktuality on-line s sebou ve voze díky aplikaci **L'Équipe for Renault**.



Objevte příběhy kolem sebe pomocí geolokačních zvukových bublin společnosti **Karacal**. Udělejte z každé cesty nové dobrodružství.

„Hey Google...“ Mluvte s ním při plánování cesty, změně režimu jízdy nebo nastavení teploty. Hlasový asistent⁽²⁾ je vám k službám.



Uzavřená silnice, informace o provozu... Navigační systém Google Maps⁽²⁾ zajišťuje přesné navádění, dokonce i v případě ztráty připojení.



(1) v závislosti na verzi. (2) připojené služby My Renault jsou zahrnuty po dobu 8 let. Připojené služby Google Maps a Google Assistant jsou zahrnuty po dobu 3 let nebo po dobu trvání vaší smlouvy s Mobilize Financial Services (všechny smlouvy kromě standardního úvěru). (3) stahování aplikací z Google Play vyžaduje přihlášení pomocí účtu Google. Pro používání aplikací stažených z Google Play budete potřebovat dedikovaný datový tarif. Balíček služeb zahrnutý v ceně vozidla obsahuje datový objem 2 GB měsíčně po dobu 3 let nebo po celou dobu trvání smluv Mobilize Financial Services (všechny smlouvy kromě klasického úvěru). Pro aktivaci je nutné ověřit svou identitu v aplikaci My Renault. Alternativně můžete s vozidlem sdílet datové připojení svého chytrého telefonu. Všechny značky Google jsou ochranné známky společnosti Google LLC.

vysoce kvalitní audiosystém Harman Kardon⁽¹⁾

Prémiový audiosystém Harman Kardon⁽¹⁾ zabezpečuje dokonalý hudební zážitek díky výkonu celkem 485 W prostřednictvím 12 reproduktorů rozmístěných v interiéru vozidla.

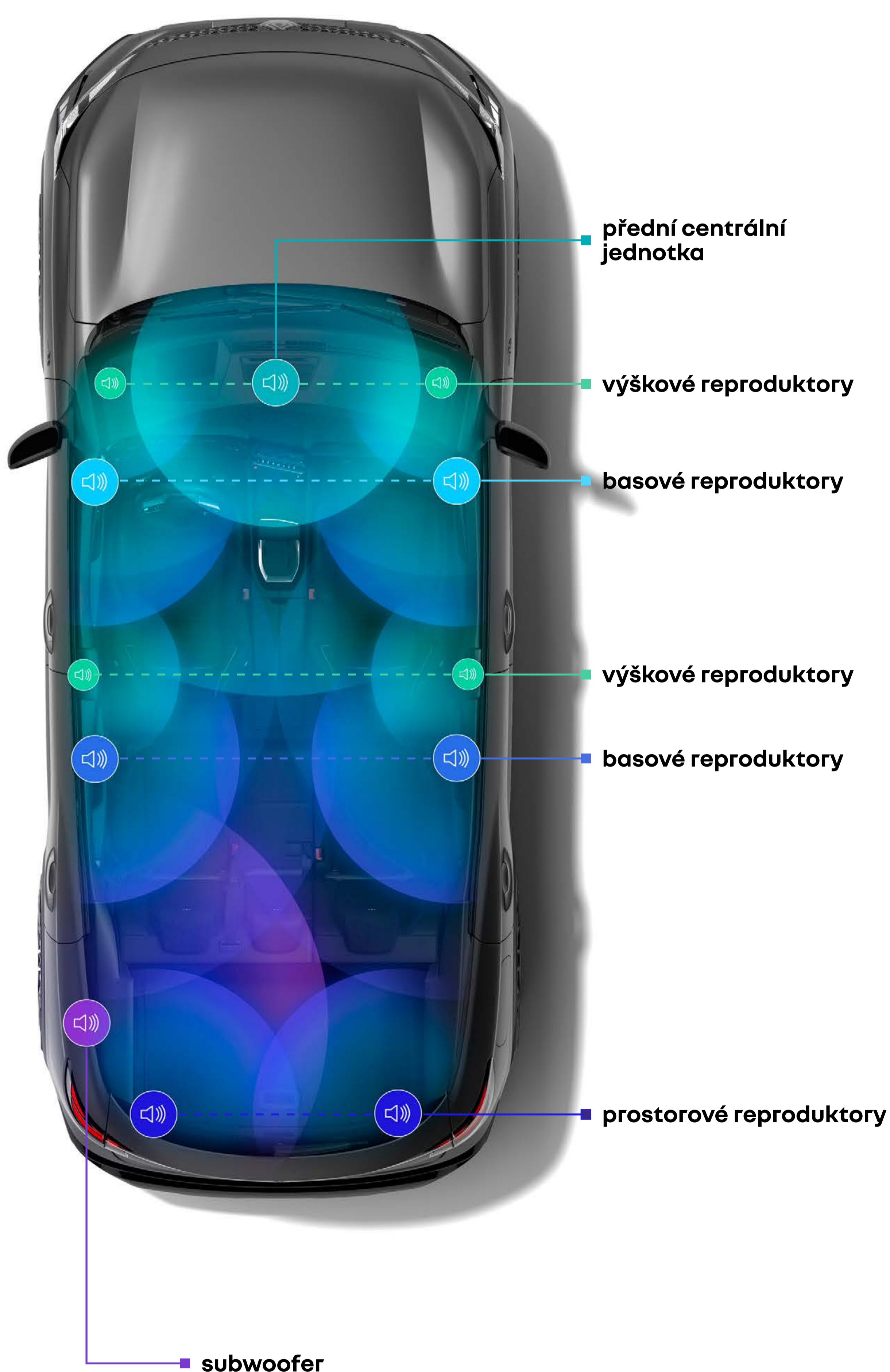

(1) v závislosti na verzi.

[konfigurovat →](#)

[menu ↑](#)

komfort a modularita

Užijte si prosvětlený interiér díky panoramatickému střešnímu oknu a cestujte v co největším pohodlí. Zadní lavice je posuvná až o 16 cm, čímž cestující získají skutečně mimořádný prostor pro nohy⁽¹⁾.



Využijte objem zavazadlového prostoru od 657 l do 1761 l při sklopení zadních sedadel⁽²⁾.



Stačí přejet nohou pod zadní nárazník a víko zavazadlového prostoru se díky elektrickému ovládání s hands-free funkcí automaticky otevře.

Díky ergonomické a posuvné opěrce ruky můžete pohodlně ovládat středový displej openR s úhlopříčkou 12".



opěrka ruky s indukční magnetickou nabíječkou smartphonu

(1) v závislosti na verzi. (2) v závislosti na motorizaci, 1 525 dm³ (podle metodiky VDA).

[konfigurovat →](#)

[menu ↑](#)

06. pokročilé asistenční systémy řidiče



33 pokročilých asistenčních systémů



inteligentní adaptivní tempomat, active driver assist⁽¹⁾

Active driver assist kombinuje inteligentní adaptivní tempomat se systémem „Stop & Go“ a centrováním jízdy v jízdním pruhu. Reguluje rychlost podle dopravní situace, udržuje bezpečnou vzdálenost a zajišťuje vycentrování v jízdním pruhu. V pomalém provozu se vůz automaticky zastaví a opět rozjede.

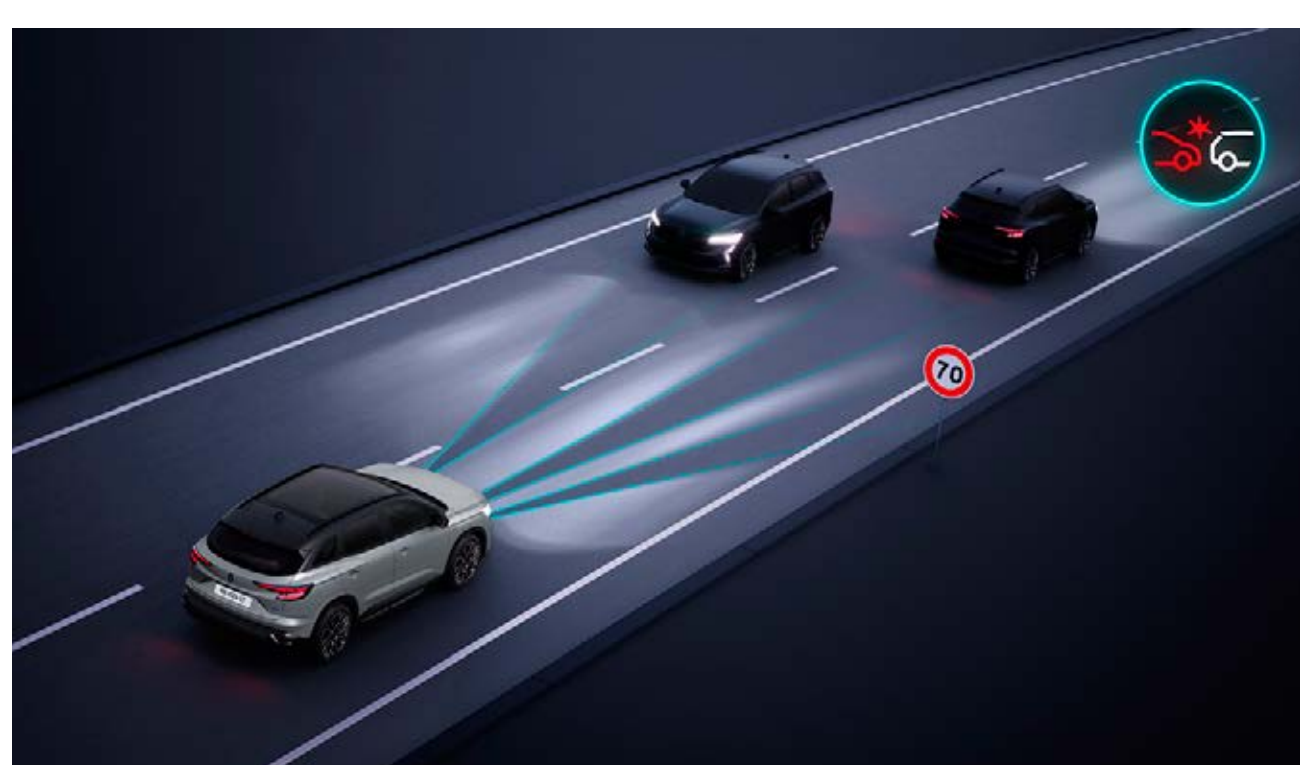

světlo LED vision

Systém automaticky přizpůsobuje tvar světelného kužele dopravním a povětrnostním podmínkám, aby nedocházelo k oslnění ostatních vozidel a optimalizovala se viditelnost za tmy.



nouzové brzdění při couvání

Pokud se za vozem při couvání objeví překážka, váš vůz automaticky zabrzdí.



systém udržování v jízdním pruhu

Systém vrací vozidlo zpět do jízdního pruhu, pokud přejede souvislou nebo přerušovanou čáru.

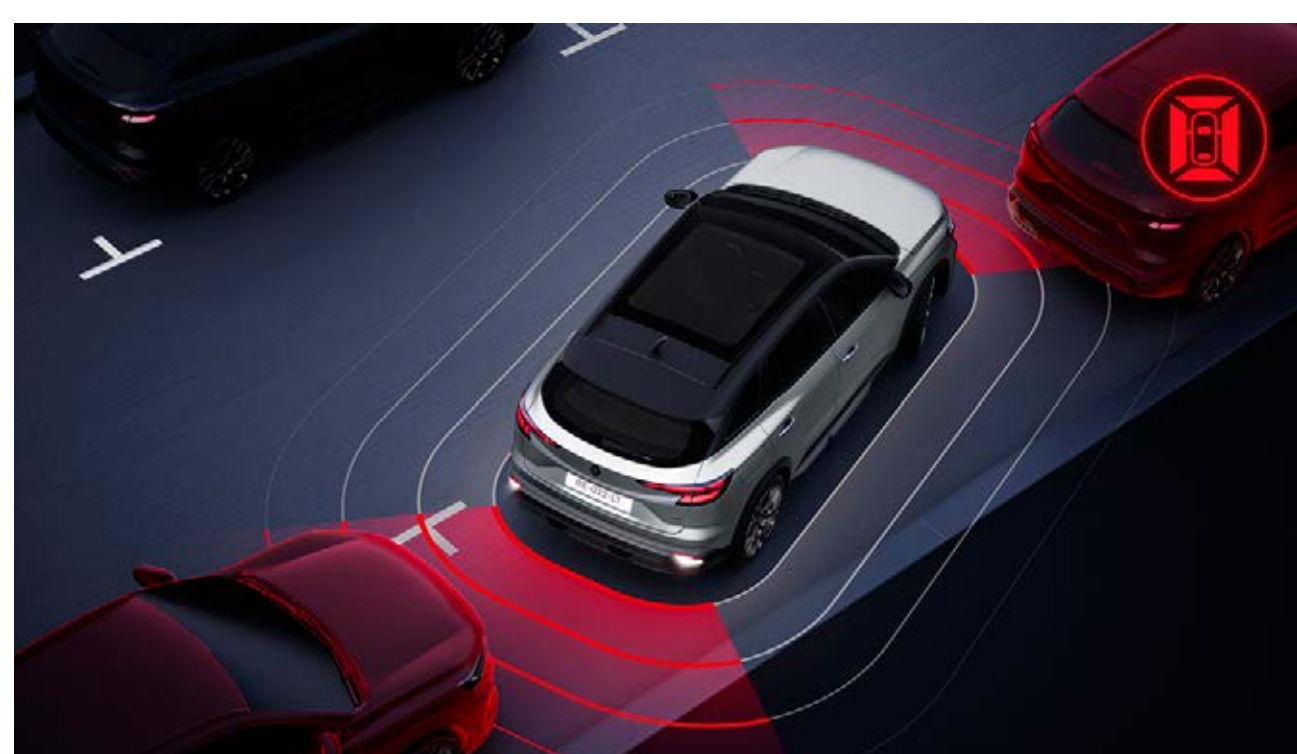

360° kamerový systém

4 kamery, jejichž obraz rekonstruuje přímé okolí vozidla v úhlu 360°, vám umožní provádět manévry bez námahy.

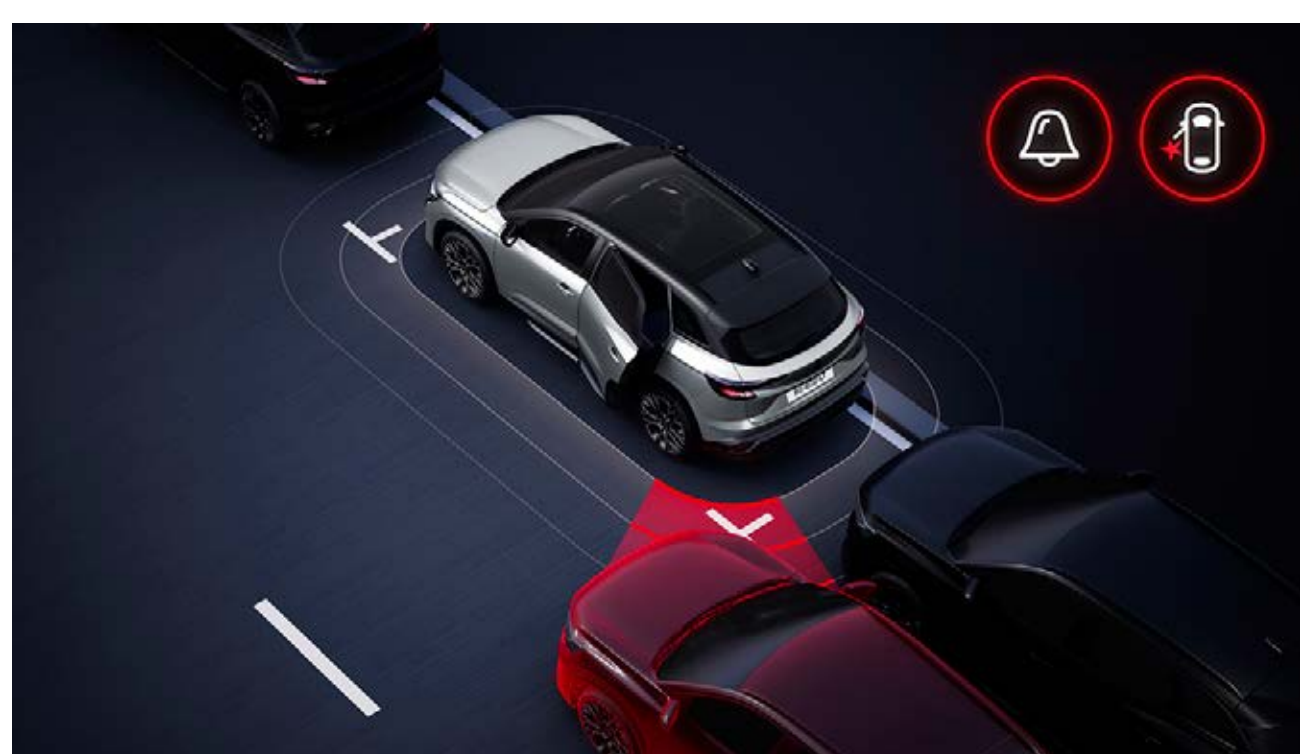

systém pro bezpečné opuštění vozidla

Pokud se při otevírání dveří v blízkosti zadního rohu nachází překážka, systém vás upozorní.

řízení

- active driver assist
- head-up displej 9,3"
- asistent rozjezdu do kopce
- safe distance warning system
- systém pro stabilizaci přívěsu
- automatické přepínání dálkových a potkávacích světel
- prediktivní hybridní jízda⁽¹⁾
- asistent pro ekologickou jízdu s předvídáním⁽¹⁾
- světlo LED adaptive vision (s integrovanou funkcí mlhových světel)
- světlo LED matrix vision
- omezovač rychlosti
- tempomat
- adaptivní tempomat
- inteligentní adaptivní tempomat⁽¹⁾

parkování

- zadní parkovací asistent
- přední parkovací asistent
- boční parkovací asistent
- zadní parkovací kamera
- 360° kamerový systém s 3D pohledem
- hands-free parkování

bezpečnost

- asistent nouzového zastavení
- systém varování před opuštěním jízdního pruhu
- systém pro bezpečné opuštění vozu
- systém sledování mrtvého úhlu
- rear cross traffic alert
- systém udržování v jízdním pruhu
- systém detekce překážky s nouzovou korekcí jízdní dráhy
- aktivní systém nouzového brzdění – s detekcí chodců / cyklistů
- aktivní systém nouzového brzdění s funkcí křižovatka
- automatické nouzové brzdění při couvání
- rozpoznávání dopravních značek
- rozpoznávání dopravních značek s varováním při překročení povolené rychlosti⁽¹⁾
- systém sledování únavy řidiče

(1) v ceně po dobu 3 let.

[konfigurovat →](#)

[menu ↑](#)

07. personalizace

barvy



červená flamme⁽²⁾



bílá nacré⁽²⁾



černá étoilé⁽¹⁾



modrá naxos⁽¹⁾



šedá slate satin^{(3)*}



šedá schiste satin^{(1)*}



šedá schiste satin⁽³⁾

(1) metalický lak
(2) speciální metalický lak
(3) speciální matný lak
* dostupné pouze ve verzi esprit Alpine.
fotografie nejsou smluvně závazné

[konfigurovat →](#)

[menu ↑](#)

07. personalizace

evolution



- audio systém Arkamys® se 6 reproduktory
- multimediální systém openR link 9": integrované služby Google, včetně Google Maps a Google Assistant a Google Play⁽¹⁾



čalounění v kombinaci recyklovaná textilie / syntetická kůže, šedé



disky kol z lehkých slitin 18", design alto

(1) stahování aplikací z Google Play vyžaduje přihlášení pomocí účtu Google. Pro používání aplikací stažených z Google Play budete potřebovat dedikovaný datový tarif. Balíček služeb zahrnutý v ceně vozidla obsahuje datový objem 2 GB měsíčně po dobu 3 let nebo po celou dobu trvání smluv Mobilize Financial Services (všechny smlouvy kromě klasického úvěru). Pro aktivaci je nutné ověřit svou identitu v aplikaci My Renault. Alternativně můžete s vozidlem sdílet datové připojení svého chytrého telefonu. Všechny značky Google jsou ochranné známky společnosti Google LLC.

07. personalizace

techno



- multimediální systém openR Link 12": integrované služby Google, včetně Google Maps a Google Assistant a Google Play⁽¹⁾
- indukční magnetická nabíječka smartphonu



čalounění v kombinaci recyklovaná textilie / syntetická kůže, šedé



disky kol z lehkých slitin 19", design komah s diamantovým efektem

(1) stahování aplikací z Google Play vyžaduje přihlášení pomocí účtu Google. Pro používání aplikací stažených z Google Play budete potřebovat dedikovaný datový tarif. Balíček služeb zahrnutý v ceně vozidla obsahuje datový objem 2 GB měsíčně po dobu 3 let nebo po celou dobu trvání smluv Mobilize Financial Services (všechny smlouvy kromě klasického úvěru). Pro aktivaci je nutné ověřit svou identitu v aplikaci My Renault. Alternativně můžete s vozidlem sdílet datové připojení svého chytrého telefonu. Všechny značky Google jsou ochranné známky společnosti Google LLC.

07. personalizace

esprit Alpine



- ozdobné prvky palubní desky a výplně dveří ze syntetické kůže s dekorem Alcantara a prošíváním v modré barvě
- active driver assist s funkcí nouzového zastavení
- posuvná zadní lavice až o 16 cm

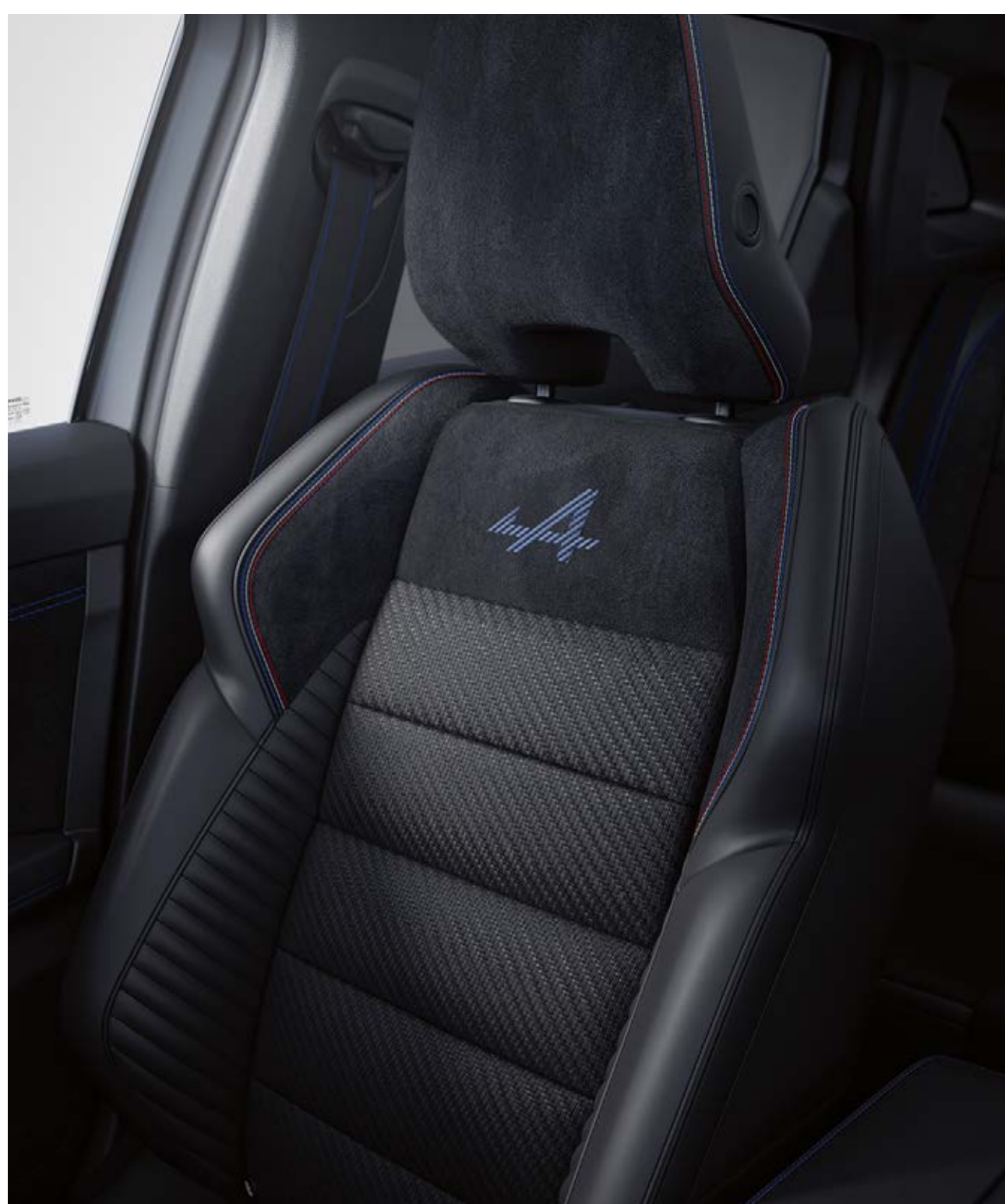

čalounění v kombinaci látka carbon / syntetická kůže s Alcantara®, prošívání v barvě francouzské trikolóry



disky kol z lehkých slitin 20", design altitude

[konfigurovat →](#)

[menu ↑](#)

příslušenství



sada designových prvků pro personalizaci exteriéru a boční nášlapy

Posilte robustní styl vašeho vozu Renault Austral sadou designových prvků v karbonové nebo světle šedé barvě. Premiové boční nášlapy vám umožní snadný přístup k nákladu na střeše a zároveň ochrání karoserii před drobnými nárazy.



aero cargo box™ Renault

Chystáte se na výlet s rodinou nebo přáteli? Další zavazadla můžete uložit do přídatného nákladního boxu aero cargo box™ Renault o objemu 310 litrů. Tento všestranný systém lze snadno přeměnit na nosič kol a je plně kompatibilní se všemi tažnými zařízeními modelu Renault Austral – ideální volba pro ty, kteří hledají maximální flexibilitu.



nosič jízdního kola na střešní tyče

Zajišťuje bezpečnou a pohodlnou přepravu vašeho jízdního kola bez potřeby seřizování.



organizér a podložka do středové konzoly

Využijte svůj prostor v kabině naplno s praktickým 2v1 příslušenstvím, které kombinuje odolnou protiskluzovou podložku a odnímatelný organizér. Organizér udržuje vaše nezbytnosti přehledně uspořádané ve 3 oddílech a využívá hloubku přihrádky k vytvoření dvouúrovňového úložného prostoru pro lepší přehlednost.



držák tabletu za přední sedadla

Držák představuje praktické a bezpečné řešení pro upevnění tabletu ve vašem autě. Díky nastavitelné konstrukci a snadné instalaci si cestující na zadních sedadlech mohou pohodlně užívat sledování videí nebo filmů i během jízdy.



**stáhnout brožuru
příslušenství**

konfigurovat →

menu ↑

07. personalizace

motorizace

full hybrid E-Tech 200k	mild hybrid 160k auto
palivo	
benzín / elektřina	benzín
maximální výkon (kW/k) při otáčkách (ot./min)	
146 (200)	109 (150) při 5 250 až 5 750
maximální točivý moment (Nm) při otáčkách (ot./min)	
205 pře 1750 (spalovací motor) + 205 (elektromotor) + 50 (starter-generátor)	270 při 1 750 až 2 500
typ akumulátoru	
lithium-ion	
výkony	
maximální rychlost (km/h)	
180	
0-100km/h (s)	
8,4	9,9

rozměry a objemy

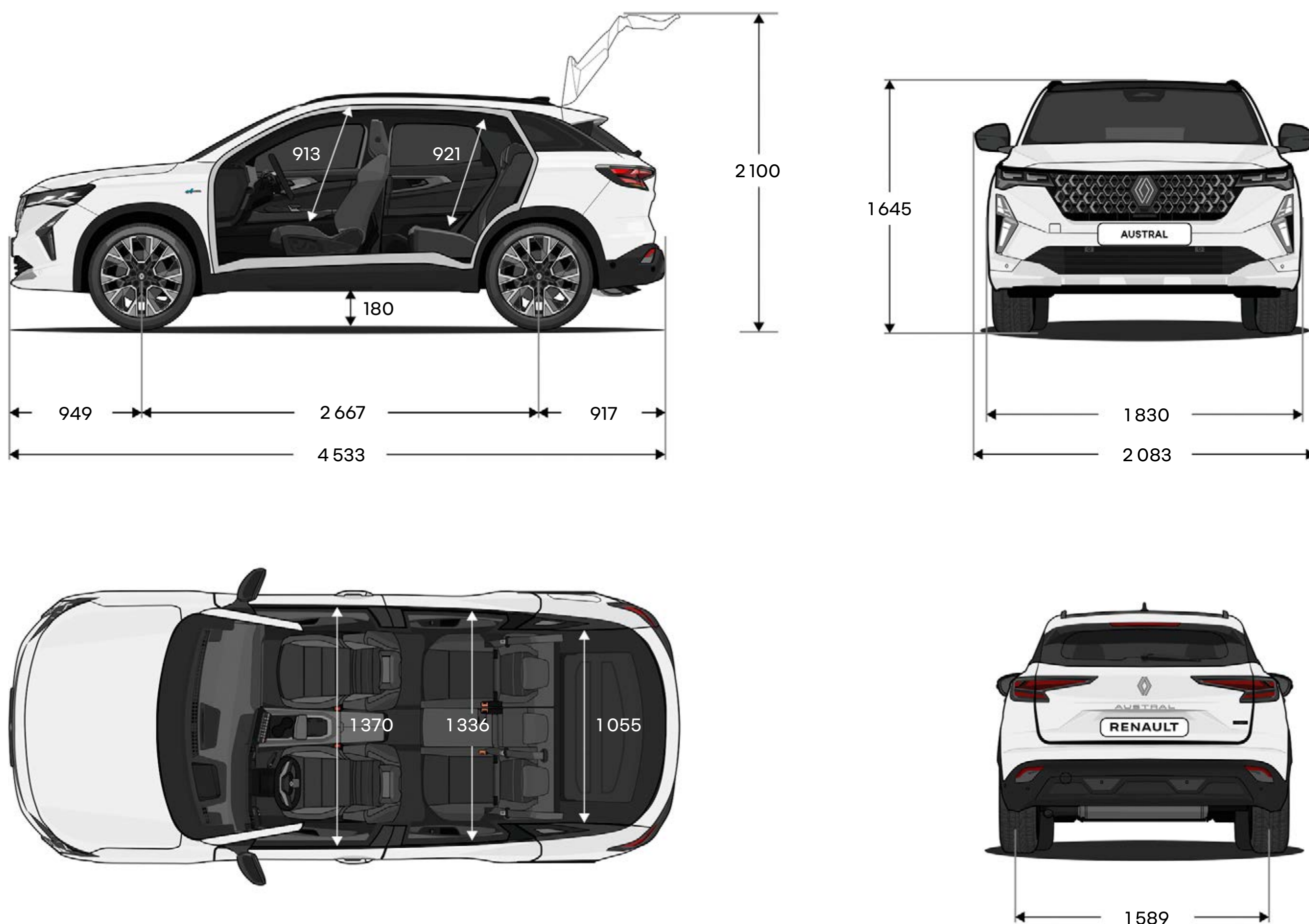

rozměry v (mm).

objem zavazadlového prostoru (v litrech)	mild hybrid	full hybrid E-Tech
s neposunutou zadní lavicí	555	527
se zadní lavicí posunutou o 16 cm	až 673	až 657
maximální se sklopenou zadní lavicí	1761	1736

[konfigurovat →](#)

[menu ↑](#)

Program human first je komplexní bezpečnostní program vyvinutý značkou Renault ve spolupráci s vědci, odborníky a hasiči.

Protože bezpečnost silničního provozu se týká všech účastníků silničního provozu, ať už chodců, cyklistů nebo motoristů, program human first značky Renault si klade za cíl:

- 1. předcházet nehodám vývojem bezpečnostního vybavení a pokročilých asistenčních a bezpečnostních systémů**
pro řidiče až 33 pokročilých asistenčních systémů řidiče / více než 60 prvků bezpečnostní výbavy, až 7 airbagů, dětské ISOFIX, řešení Renault Fixe4sure / více než 2 000 bezpečnostních patentů podaných od roku 1970
- 2. zvládat nehody s využitím inovací vyvinutých ve spolupráci s hasiči**
QRescue / Fireman Access / více než 5 000 hasičů vyškolených za posledních 10 let v 20 zemích světa / přibližně 400 vozů darovaných ročně na výcvik hasičů
- 3. snižovat počet nehod a jejich závažnost rozsáhlými investicemi do výzkumu a vývoje**
hodnocení a testování bezpečnosti / připojené služby / systém umělé inteligence pro analýzu dat / kybernetická bezpečnost

[pro více informací o programu human first](#)

Renault care service

Přinášíme snadná a rychlá řešení šitá na míru potřebám vašeho vozu: online servisní nabídka, rychlé objednání do servisu z pohodlí domova, transparentní ceny, servisní smlouvy, asistenční služby a akční nabídky na údržbu vašeho vozu v aplikaci MyRenault.

Servis Renault zajistí kompletní péči o váš vůz. Svěřte svůj vůz do rukou profesionálů a ušetřete čas i peníze.

Díky službě connected maintenance budete informováni o termínu plánované údržby vozidla a proaktivně upozorňuje, když nějaká událost na vozidle vyžaduje návštěvu autorizovaného servisu Renault. Poskytuje informace o stavu brzd, baterií a pneumatik a v případě potřeby navrhuje jejich výměnu.

[pro více informací o Renault care service](#)



Učinili jsme vše, aby byl obsah této publikace přesný a aktuální k datu jejího vydání. Tento dokument byl vytvořen na základě předsériové výroby nebo prototypů. S ohledem na svou politiku neustálého zlepšování výrobků si značka Renault vyhrazuje právo provádět kdykoliv změny ve specifikaci, na vozidlech a jejich příslušenství, které jsou zde popsány a představeny. O takových změnách jsou co možno nejdříve informováni koncesionáři Renault. Verze vozidel se mohou lišit podle země prodeje, některá výtava nemusí být k dispozici (jako standardní, za příplatek nebo v příslušenství). Požádejte, prosím, svého místního zástupce o nejnovější informace. Z důvodů daných omezeními souvisejícími s nosičem se mohou barvy reprodukováné v tomto dokumentu mírně lišit od skutečných barev laku nebo materiálů vnitřního obložení. Všechna práva vyhrazena. Reprodukce v jakékoliv formě nebo jakýmkoliv způsobem, třeba jen části této brožury, je zakázána bez předchozího písemného svolení společnosti Renault.

Publicis – práva k fotografiím: P. McLean, © Renault Marketing 3D-Commerce – leden 2026.
Renault s.a.s. akciová společnost s kapitálem 533 941 113,00 € / 122-122 bis avenue du Général Leclerc 92100
BoulogneBillancourt Cedex – R.C.S. Nanterre B 780 129 987 / tel.: 0806 00 20 20.

Renault doporučuje  **Castrol**



konfigurovat →

menu ↑