

RENAULT CLIO E-TECH FULL HYBRID

145 KONÍ



k dispozici také se zážehovým motorem
a motorem na LPG



stejná láska, nová energie

Po více než 30 letech úspěchů přináší Renault Clio E-Tech full hybrid novou energii.

Přepracování identity značky Renault se odráží ve sportovním charakteru jeho verze esprit Alpine. Interiér nabízí biologické a recyklované materiály, pohodlí a konektivitu.



Užijte si jedinečný zážitek z jízdy s motorem E-Tech full hybrid o výkonu 145 koní.

motor E-Tech full hybrid s výkonem 145 koní

dojezd až 900 km⁽¹⁾

verze esprit Alpine

biologické a recyklované materiály

objem zavazadlového prostoru 391 l⁽²⁾

20 asistenčních systémů řidiče

(1) závisí na stavu nabití akumulátoru a stylu jízdy – údaje WLTP, březen 2023.

(2) v závislosti na motorizaci.

interaktivní menu

01. design

02. potěšení z jízdy

03. zážitek na palubě

04. multimédia

**05. pokročilé asistenční systémy
řidiče**

06. personalizace

nový impuls

Renault Clio E-Tech full hybrid přináší svěží a inspirativní styl: širší maska chladiče s chromovými prvky, nové přední a zadní full LED světlomety a tvarované boky. Jeho sportovní duch vyzařuje z každého detailu: ikonický sportovní nárazník s integrovanou lištou F1 v šedé barvě pro verzi esprit Alpine.



Moderní design podtrhuje logo v černé barvě a světla pro denní svícení ve tvaru půldiamantu.



Ve verzi esprit Alpine umocňují sportovní charakter modelu 17" disky kol Alpine, design „la flèche“ a speciální emblém.



Interiér verze esprit Alpine se vyznačuje modrým prošíváním čalounění, vyšíváním motivem v horní části opěradla sedadla, hliníkovými pedály a prahy dveří Alpine. Přístrojová deska a sedadla zdobena emblémem francouzské vlajky a modré, bílé a červené prošívání na volantu odkazují na DNA esprit Alpine.

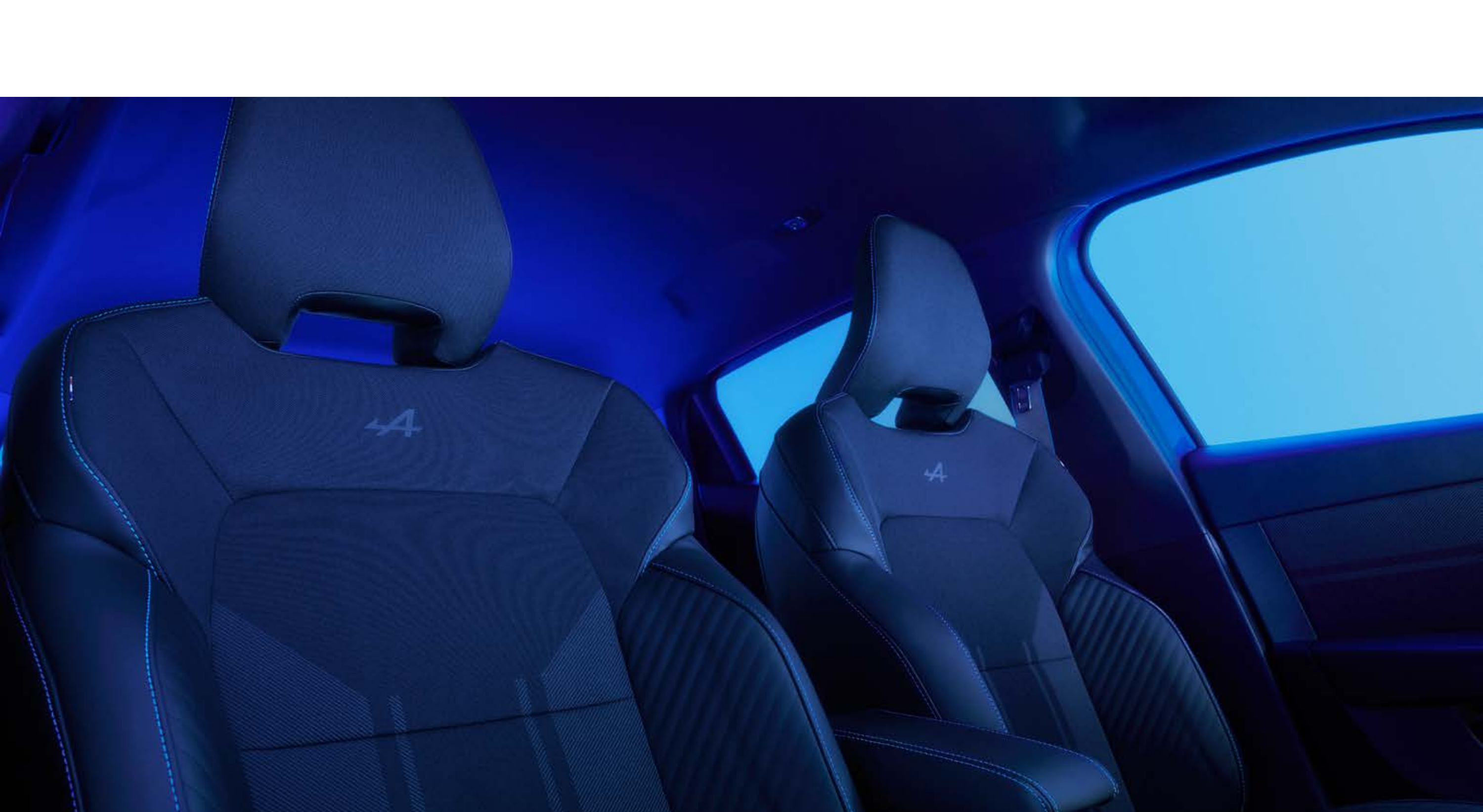

Ze 72 % recyklované textilie v čalounění esprit Alpine

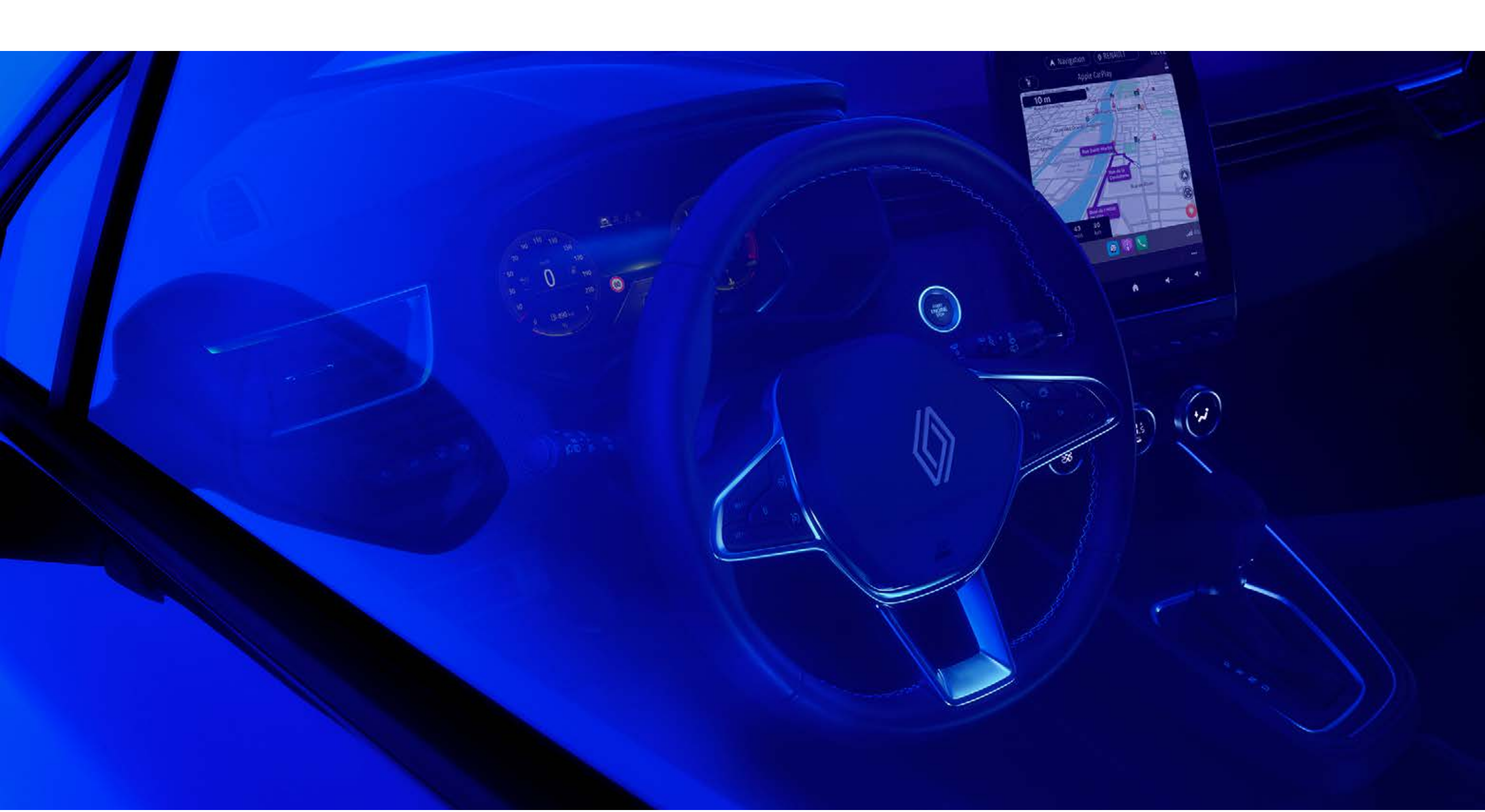

modro/bílo/červené prošívání na volantu

[konfigurovat →](#)

02. potěšení z jízdy

stále Clio bez ohledu na typ energie

**Renault Clio má nejširší nabídku
zážehových, LPG a plně hybridních
motorů E-Tech.**

**Všechny motorizace mají jedno
společné: vynikající výkon.**



02. potěšení z jízdy

E-Tech full hybrid

E-Tech
full hybrid
145 koní

až
80%
elektrické jízdy
ve městě⁽¹⁾

až
60 km/h
v elektrickém režimu⁽¹⁾

až
900 km
dojezd⁽²⁾

od
4,2 l/100 km
spotřeba paliva⁽³⁾

od
95 g/km
emise CO₂⁽³⁾



Elektrická jízda ve městě umožňuje dosáhnout až 40% úspory paliva⁽⁴⁾. Akumulátor se nabíjí při zpomalování a brzdění.

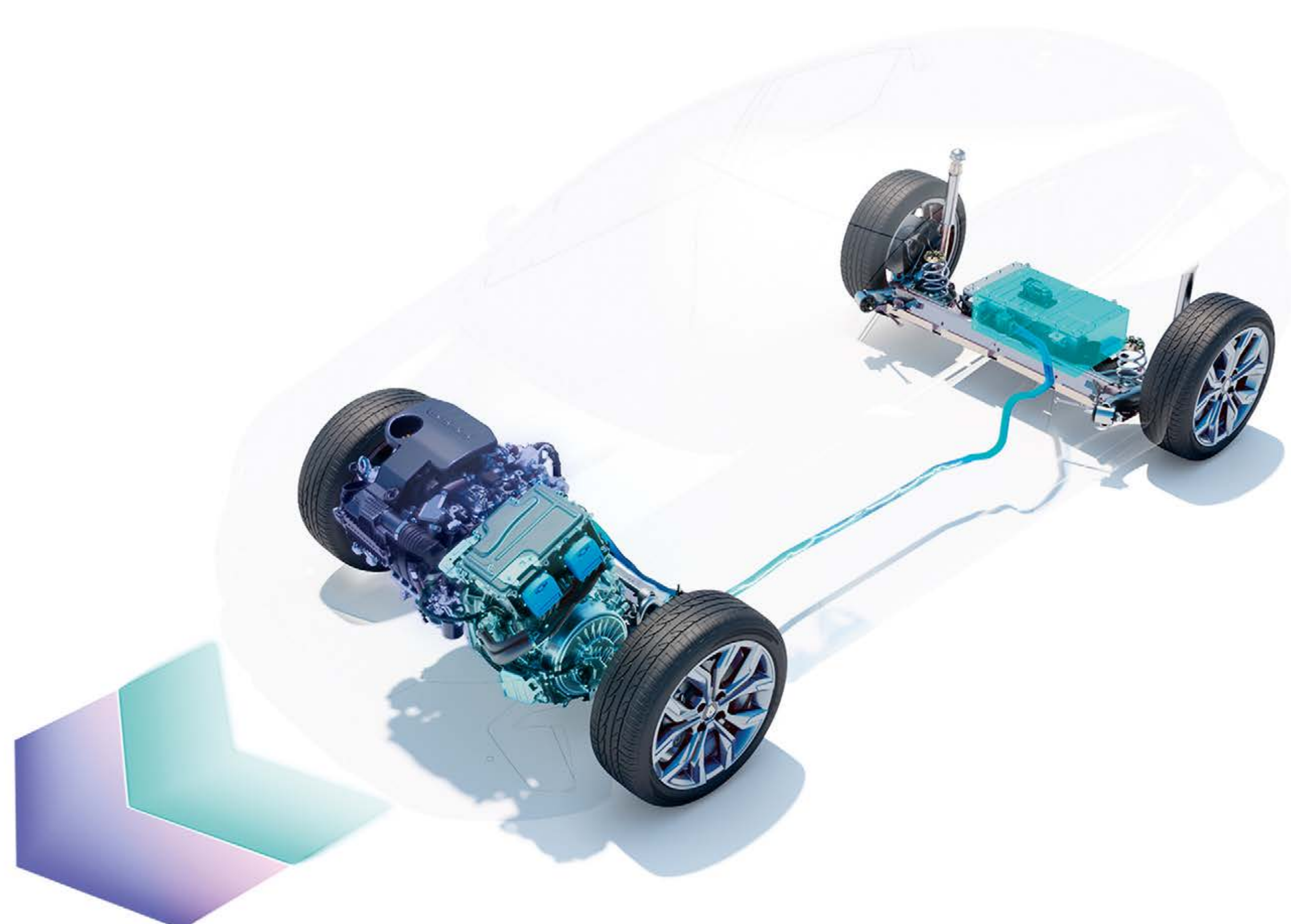

(1) v závislosti na stavu nabití akumulátoru a stylu jízdy / Interní zdroj Renault / 2023.

(2) dojezd až 900 km na plnou nádrž podle údajů WLTP.

(3) spotřeba paliva 4,2 až 6,9 l/100 km a emise CO₂ 95 až 109 g/km, certifikované hodnoty v závislosti na verzi / podle údajů WLTP / zdroj UTAC / březen 2023.

(4) platí pro motor E-Tech full hybrid ve srovnání s motorem mild hybrid podle městského protokolu WLTP / zdroj UTAC a IDIADA / září 2022.

konfigurovat →

komfort nové generace

Usad'te se v moderním interiéru s potahy z biomateriálů a volantem s novou identitou Renault. Zážitek z jízdy můžete vylepšit díky systému Multi-sense se 3 režimy pro nastavení celého vozu a kvalitní audiosystém Bose®⁽¹⁾ vám zajistí maximální komfort.



Potahy čalounění, dveří a palubní desky, které vznikly ve spolupráci se značkou Tencel™, obsahují 60 % rostlinných vláken⁽²⁾ a použité dřevo má záruku původu výhradně z evropských lesů spravovaných udržitelným způsobem.

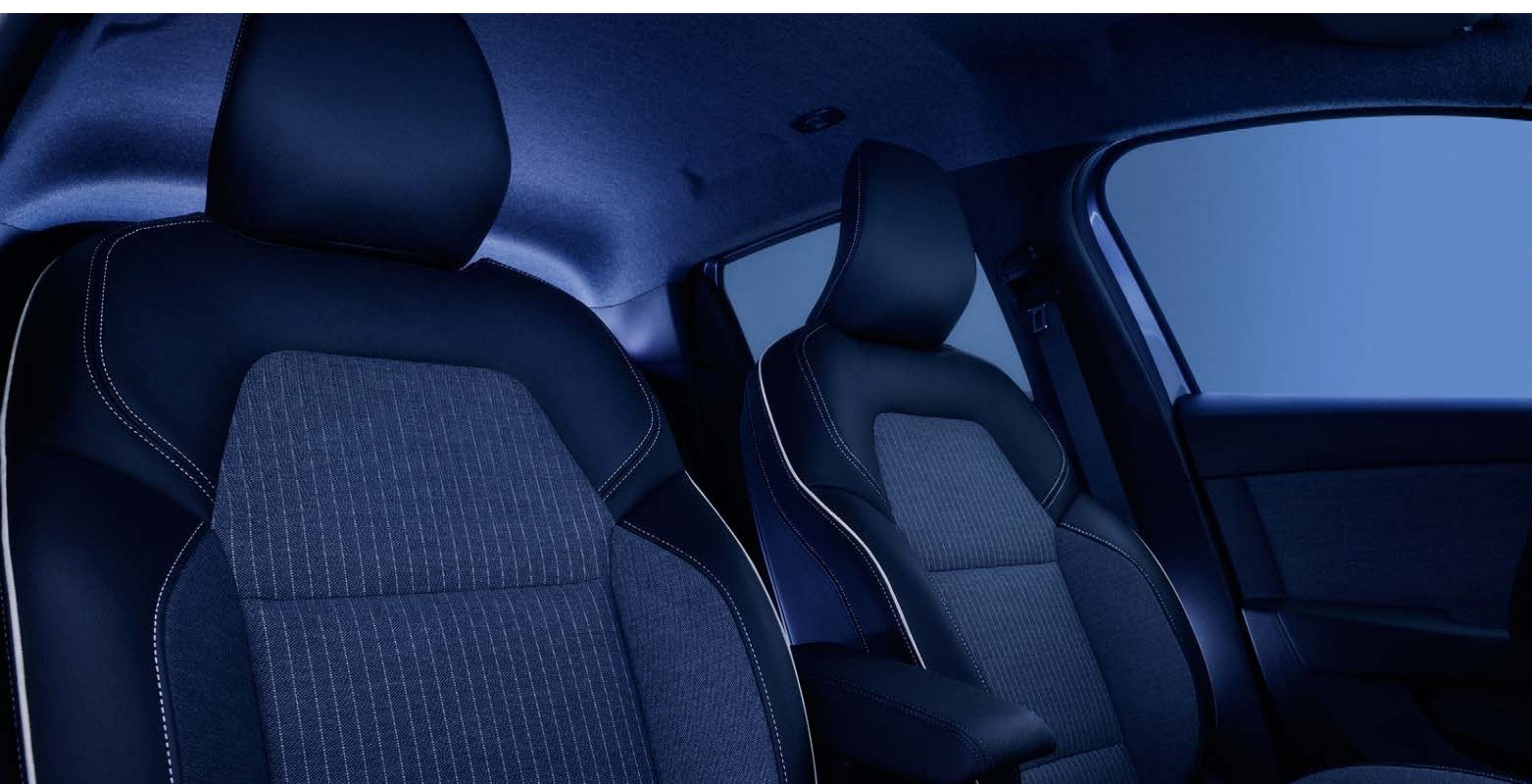

čalounění verze Techno

(1) volitelně ve verzích Techno a esprit Alpine.
(2) pouze ve verzi Techno.

přívětivější než kdykoli předtím

Důraz byl kladen i na pohodlí a prostornost. Zadní část vozu poskytuje vynikající prostor pro nohy o délce 16,5 cm a optimální výšku nad hlavou pro děti i dospělé.



Užijte si velkorysý objem 391 litrů zavazadlového prostoru. Velmi snadno nastavíte zadní sedadlo dělené v poměru 1/3–2/3 a získáte tak prostor o objemu až 1 069 litrů v konfiguraci se sklopenými sedadly.



[konfigurovat →](#)

to pravé připojení

Renault Clio E-Tech full hybrid vás na dálku spojí se službami, které zrovna potřebujete. Užijte si multimediální systém Easy Link s připojenými službami a jeho 9,3" multimediální dotykovou obrazovkou⁽¹⁾ s palubní navigací a bezdrátovým zrcadlením chytrého telefonu.



Bezdrátové zrcadlení kompatibilní s Android Auto™ a Apple CarPlay™ zobrazuje všechny vaše aplikace, playlisty, podcasty a hovory na multimediální obrazovce

10" digitální přístrojový štít udržuje důležité informace o jízdě přímo na očích.

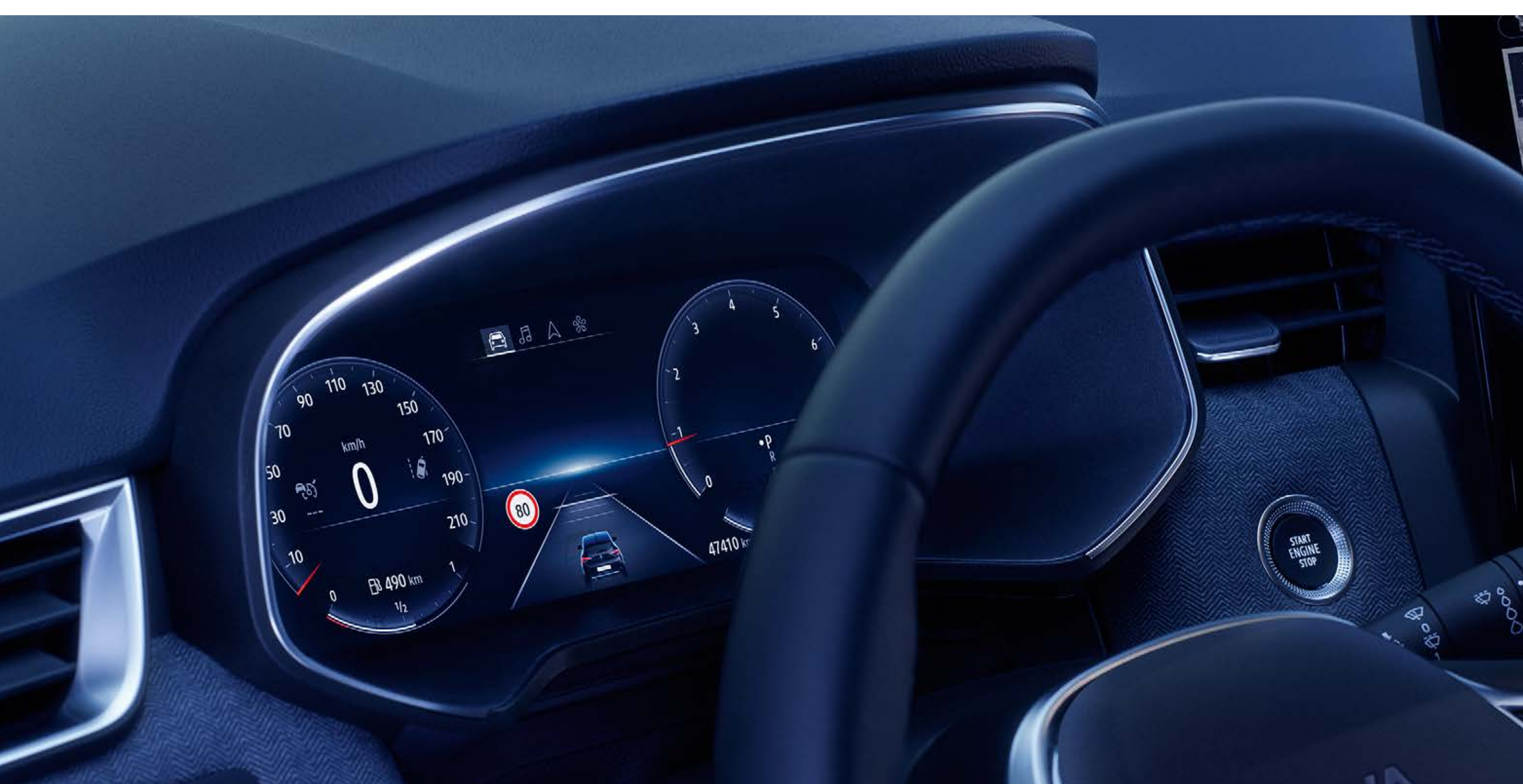

Zůstaňte trvale připojeni díky indukční nabíječce⁽²⁾ umístěné ve středovém úložném prostoru, která kdykoli dobije váš chytrý telefon, aniž byste jej museli připojovat.



(1) 7" digitální obrazovka je k dispozici od verze Evolution.

(2) k dispozici na přání ve verzi Techno, sériově ve verzi esprit Alpine

Android Auto™ je ochranná známka společnosti Google Inc.

Apple CarPlay™ je ochranná známka společnosti Apple Inc.

[konfigurovat →](#)

05. pokročilé asistenční systémy řidiče



20 pokročilých asistenčních systémů řidiče

V rámci programu human first je Renault Clio E-Tech full hybrid vybaven 20 moderními a inovativními asistenčními systémy.



360° kamerový systém s 3D pohledem
4 kamery rekonstruují bezprostřední okolí vozidla v rozsahu 360° tak, abyste měli absolutní přehled o dění kolem.

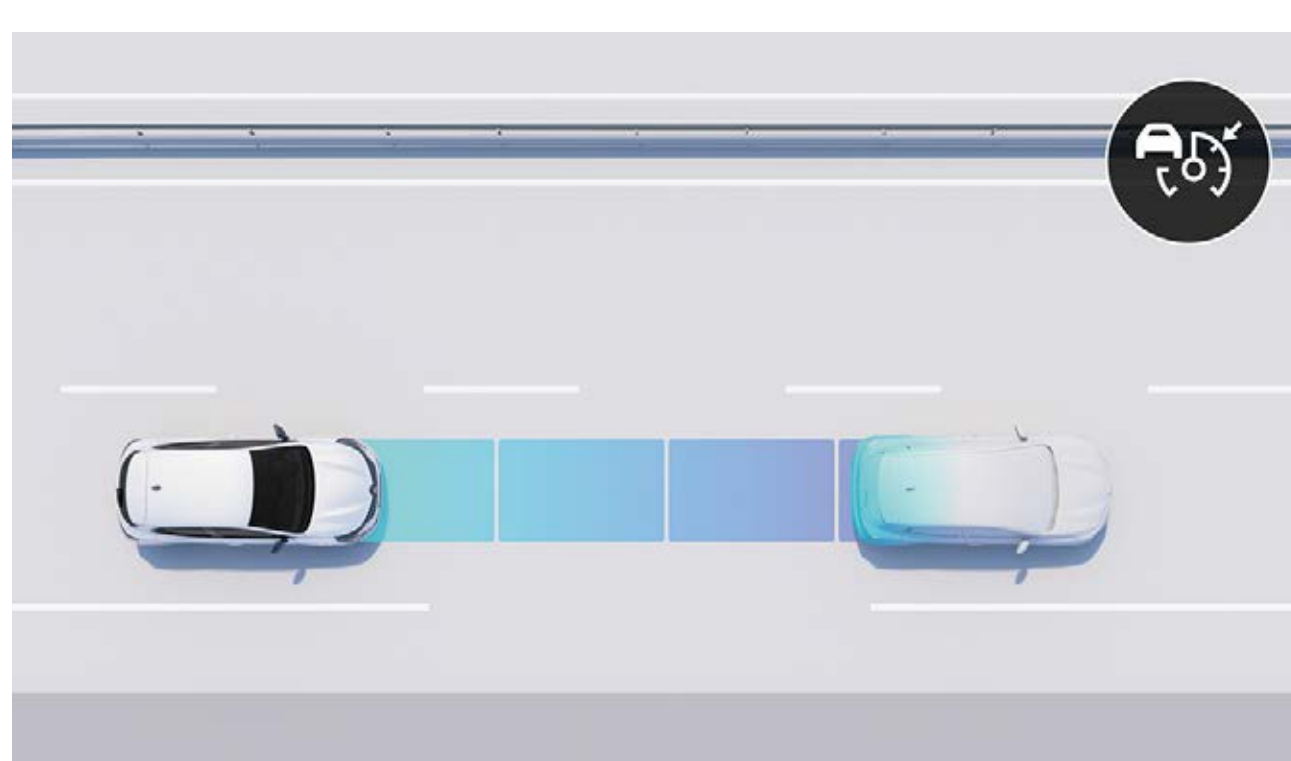

adaptivní tempomat
Tento systém vám pomůže při jízdě udržovat bezpečnou vzdálenost mezi vámi a vozidlem vpředu. Působí na brzdy, když je vzdálenost příliš malá, a na plynový pedál, když je silnice opět volná.

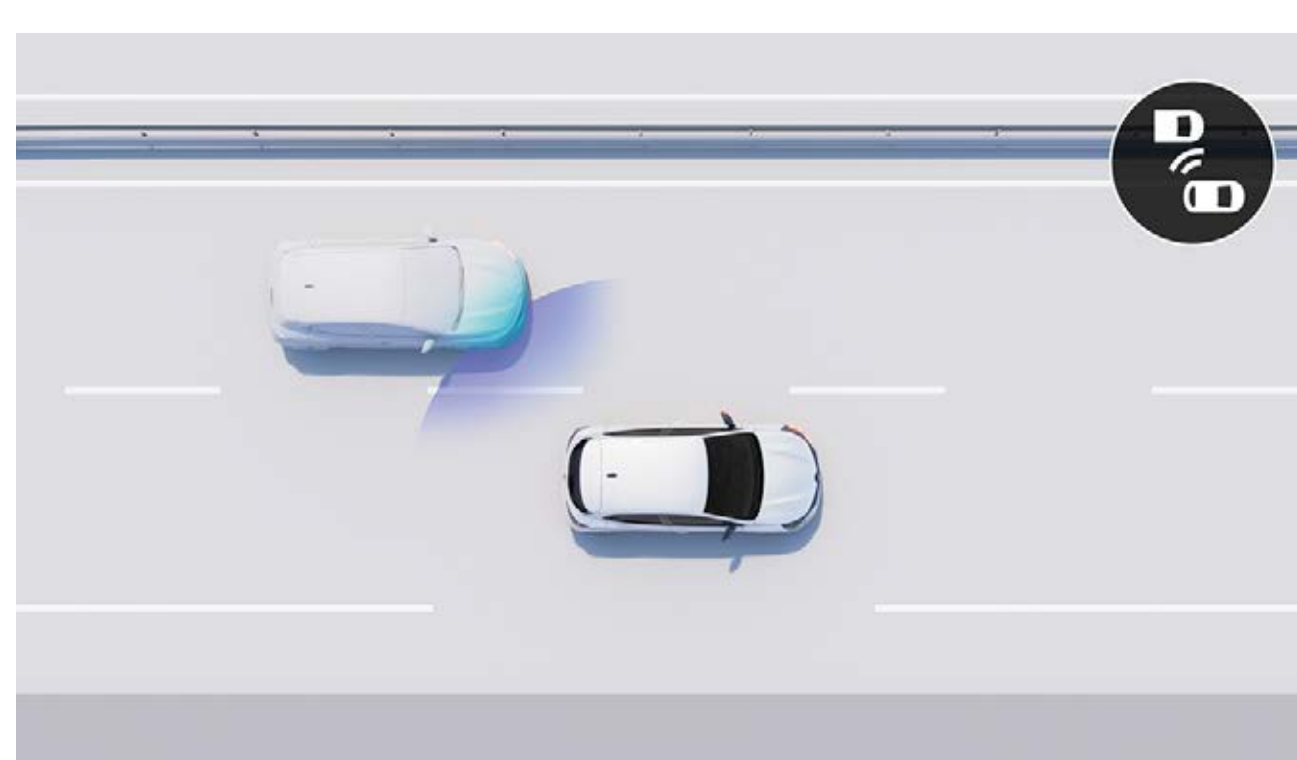

systém sledování mrtvého úhlu
Tento systém je aktivní při rychlosti nad 15 km/h a pomocí varovných kontrolek vás upozorní na přítomnost vozidel, která nejsou vidět ve vašem zorném poli.

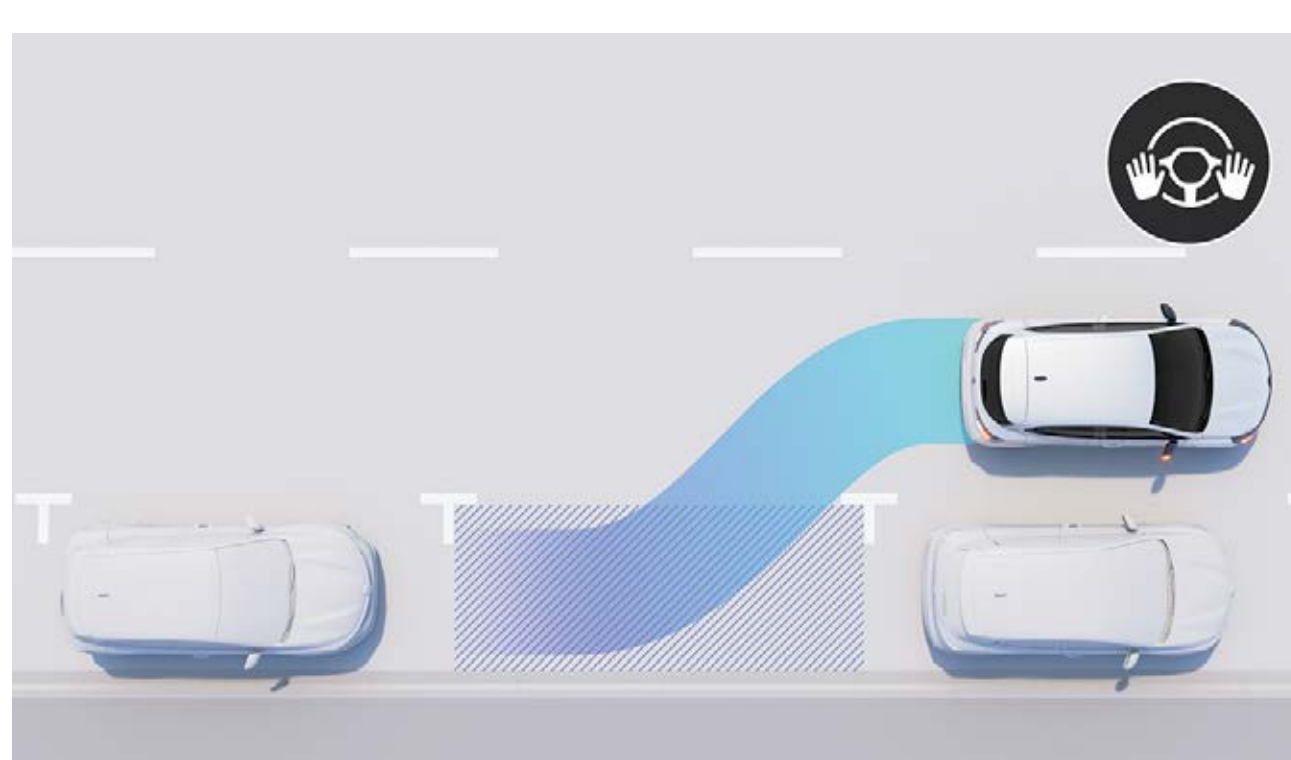

Easy Park Assist
Tento systém usnadňuje parkování. Vaše vozidlo zvládne vyhledání parkovacího místa i řízení. Vy se staráte jen o rychlost.

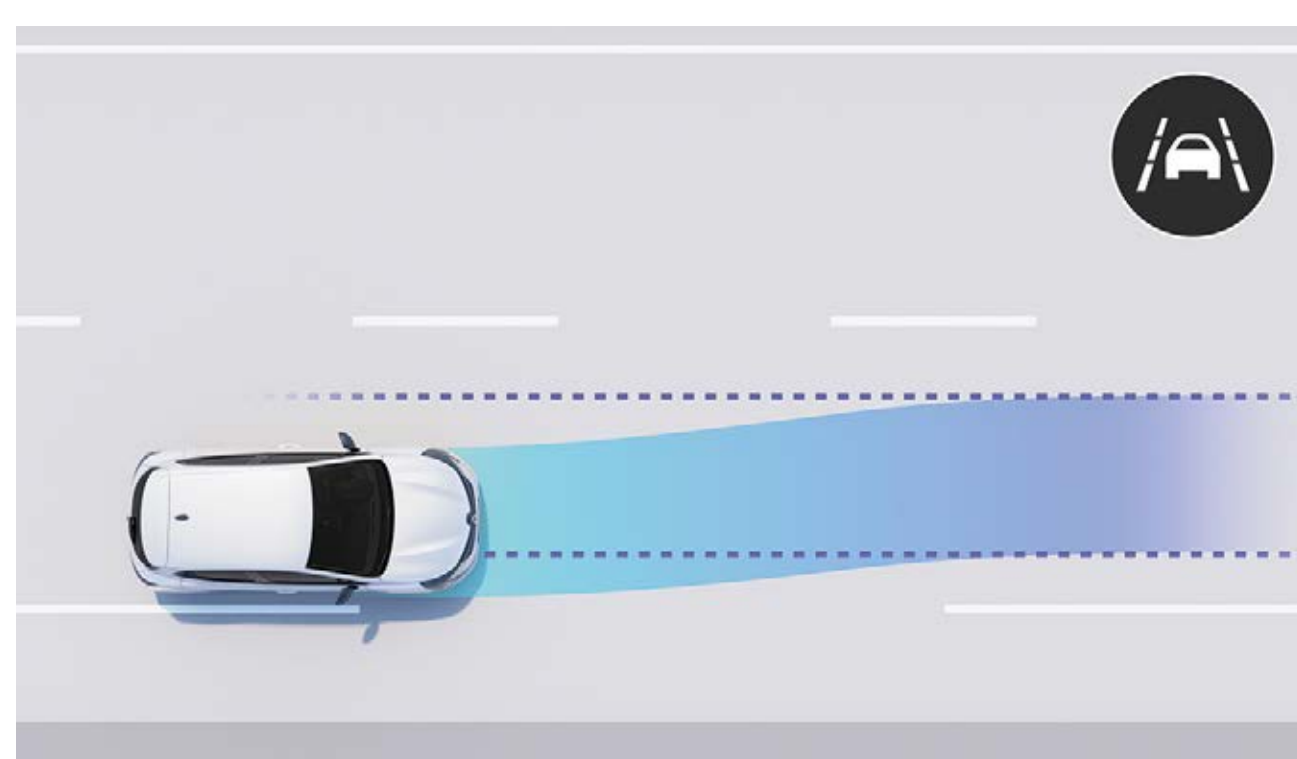

systém korekce jízdní dráhy
Při rychlosti mezi 70 km/h a 160 km/h systém provádí korekce na volantu, aby se vozidlo vrátilo zpět do jízdního pruhu, pokud přejedete plnou nebo přerušovanou čáru bez indikace směrovými světly.

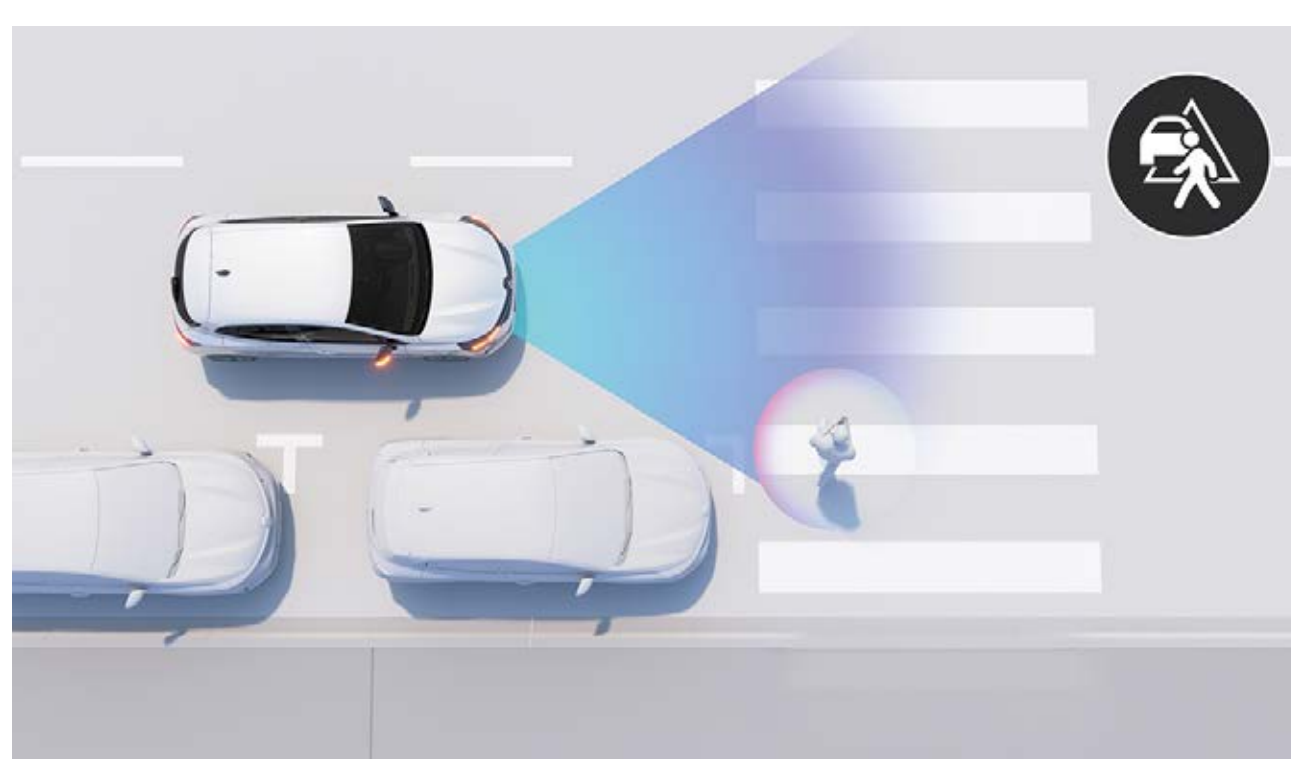

systém aktivního nouzového brzdění s detekcí vozidel
Tento systém detekuje vozidla na boku nebo vpředu a poté zastaví vozidlo v případě nebezpečí. Díky tomuto asistenčnímu systému můžete říci sbohem škodě způsobené nedobrzdním.

řízení

- active driver assist
- asistent pro rozjezd do kopce
- safe distance warning systém
- tempomat s omezovačem rychlosti
- adaptivní tempomat

parkování

- zadní parkovací senzory
- přední parkovací senzory
- boční parkovací senzory
- 360° kamerový systém s 3D pohledem
- zadní parkovací kamera
- Easy Park Assist

bezpečnost

- varování před opuštěním jízdního pruhu
- systém udržování v jízdním pruhu
- systém sledování mrtvého úhlu
- rear cross parking alert
- automatické přepínání dálkových světel
- automatické nouzové brzdění
- rozpoznávání dopravních značek
- rozpoznávání dopravních značek s varováním při překročení povolené rychlosti
- systém detekce únavy řidiče

konfigurovat →

06. personalizace

barvy



bílá glacier⁽¹⁾



šedá schiste⁽²⁾



černá étoilé⁽²⁾



červená flamme⁽²⁾



modrá iron⁽²⁾



šedá rafale⁽³⁾



oranžová valencia⁽²⁾

(1) nemetalický lak
(2) metalický lak
(3) speciální metalický lak

konfigurovat →

hlavní prvky sériové výbavy



evolution

- přístrojový štít se 7" barevným multifunkčním displejem
- full LED přední světlomety
- ocelové disky kol flexwheel 16", design Amicitia
- látkové čalounění 3D šedé / tmavé



techno (evolution +)

- specifický sportovní nárazník s lištou F1 v barvě karoserie
- disky kol z lehkých slitin 16", design Boa Vista, černé s diamantovým efektem
- chromovaná maska chladiče a chromovaná koncovka výfuku
- čalounění v kombinaci látka / umělá kůže, šedé / tmavé



esprit Alpine (techno +)

- digitální přístrojový štít s 10" barevným multifunkčním displejem
- disky kol z lehkých slitin 17", design La Flèche, černé s diamantovým efektem, šedý nebo modrý střed kola (v závislosti na barvě karoserie)
- specifický sportovní nárazník s lištou F1 v barvě šedá Schiste
- čalounění v kombinaci látka / umělá kůže, tmavé s modrým prošíváním

06. personalizace

čalounění

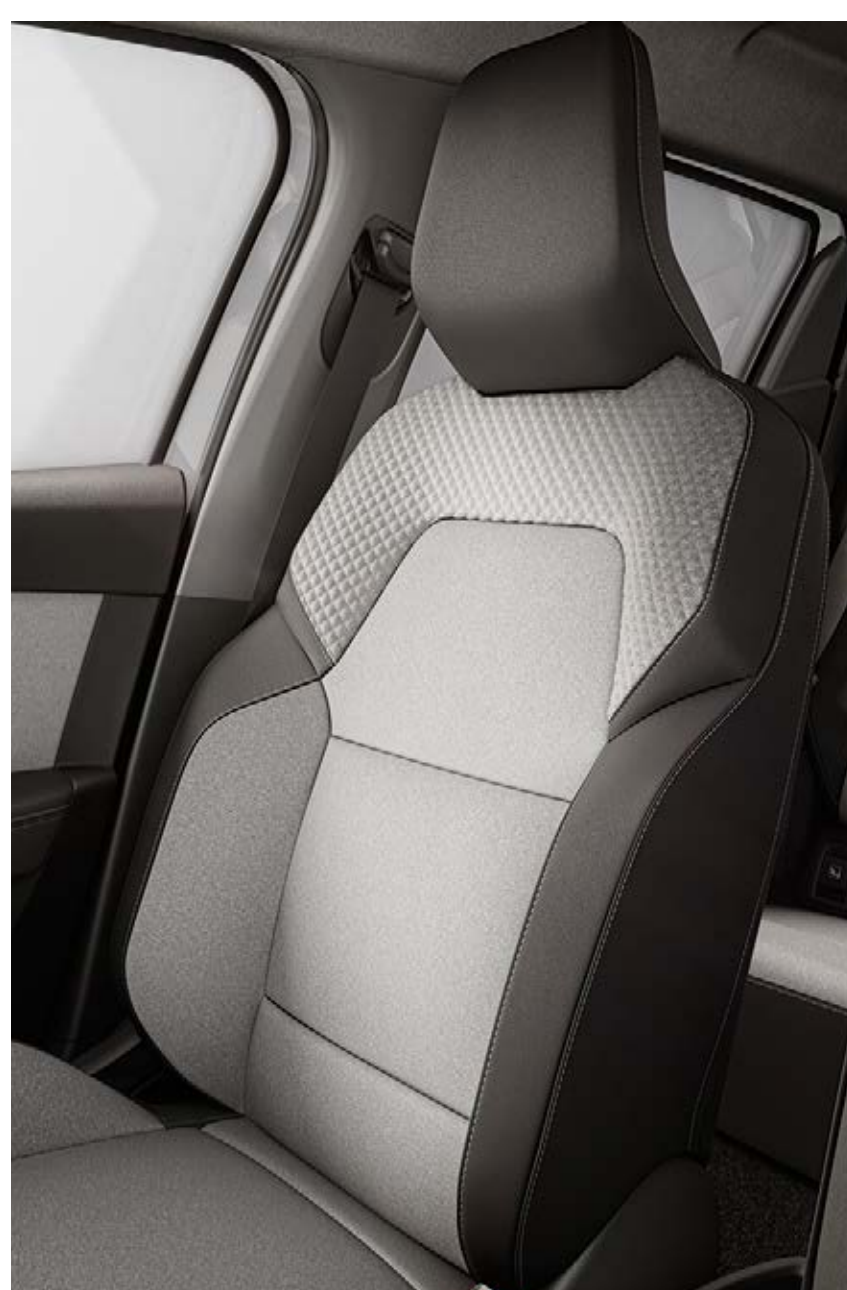

látkové čalounění 3D,
šedé / tmavé



čalounění v kombinaci
látka / umělá kůže,
šedé / tmavé



čalounění v kombinaci
látka / umělá kůže,
tmavé s modrým
prošíváním

disky kol



ocelové disky kol
flexwheel 16", design
Amicitia



disky kol z lehkých
slitin 16", design Boa Vista,
šedé



disky kol z lehkých slitin
16", design Boa Vista,
černé s diamantovým
efektem



disky kol z lehkých slitin
17", design Monastella,
černé s diamantovým
efektem



disky kol z lehkých slitin
17", design La Flèche,
černé s diamantovým
efektem, modrý střed kola

konfigurovat →

06. personalizace

příslušenství



uvítací osvětlení pod podvozkem

Díky tomuto osvětlení se už nikdy neztratíte na temném parkovišti. Když se blížíte k vozidlu, snadno ho poznáte, protože se automaticky rozsvítí ambientní osvětlení spodku vozidla LED a tlumená světla.



prémiové textilní koberce Alpine – sada 4 kusů

Potvrďte sportovní vzhled svého nového vozu Clio E-Tech ve verzi esprit Alpine s charakteristickým exkluzivním logem Alpine na bočních koberečcích řidiče a spolujezdce, prémiovými koberci a modrým prošíváním.



elektricky výklopné tažné zařízení

Chcete, aby vaše vozidlo vypadalo co nejlépe? Inovativní poloelektrický systém tažného zařízení Renault umožňuje jeho nasazení během několika sekund. Ve složeném stavu je neviditelný a dokonale zachovává design vašeho vozidla.



střešní tyče quickfix

Rychlá a snadná instalace zcela bezpečně a bez použití nářadí díky inovativnímu systému upevnění quickfix. Ideální pro přidání nosiče jízdních kol, nosiče lyží nebo střešního boxu a zvýšení přepravní kapacity vozidla.

[konfigurovat →](#)

06. personalizace

motorizace

E-Tech full hybrid 145

palivo	
bezolovnatý benzín (E10) + elektřina	
maximální výkon (k) / ot./min	
145 / 5 600	
maximální točivý moment (Nm) / ot./min	
148 / 3 200	205
akumulátor (kWh)	
1,2	
pohotovostní hmotnost (kg)	
1 238	

TCe 90	TCe 90 X-Tronic	ECO-G 100 / benzín	
maximální výkon (k) / ot./min			
67 (90) / 4 500 až 5 000	67 (90) / 4 500 až 5 000	74 (100) / 4 600 až 5 000	67 (90) / 4 800 až 5 000*
maximální točivý moment (Nm) / ot./min			
160 / 3 600	160 / 3 600	170 / 2 000 až 3 500	160 / 2 100 až 3 750*
převodovka			
manuální 6stupňová	automatická X-Tronic	manuální 6stupňová	
pohotovostní hmotnost (kg)			
1 082	1 125	1 144 až 1 161	

* bezolovnatý benzín (E10).

rozměry a objemy

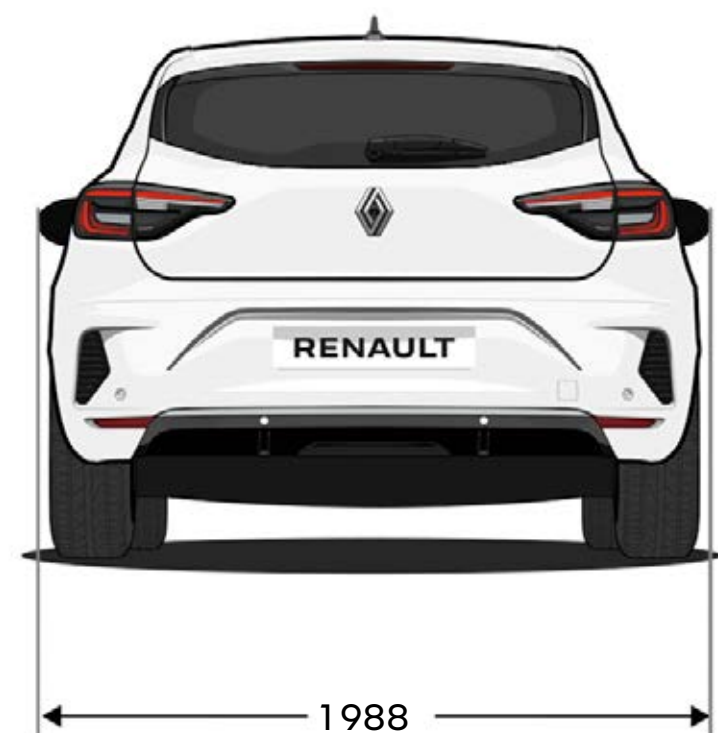
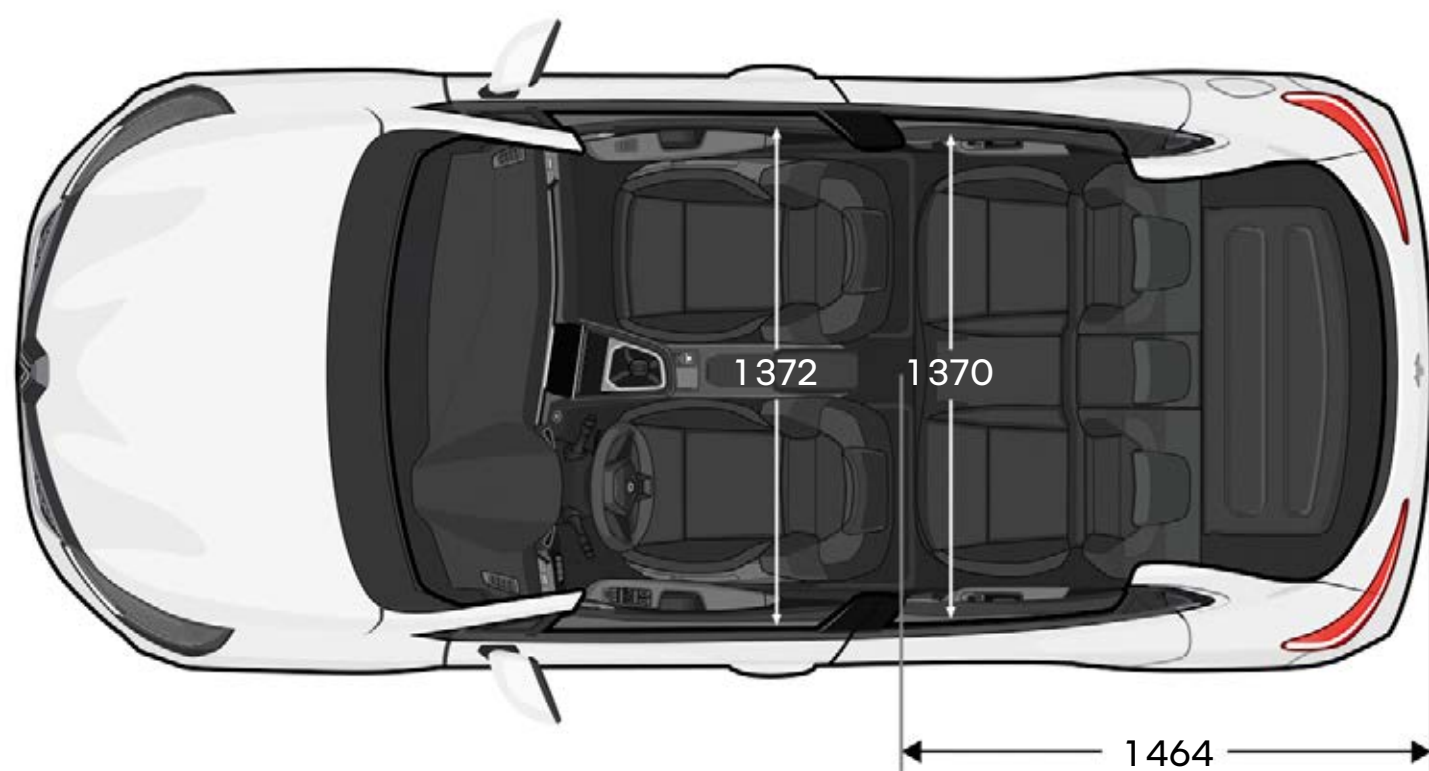
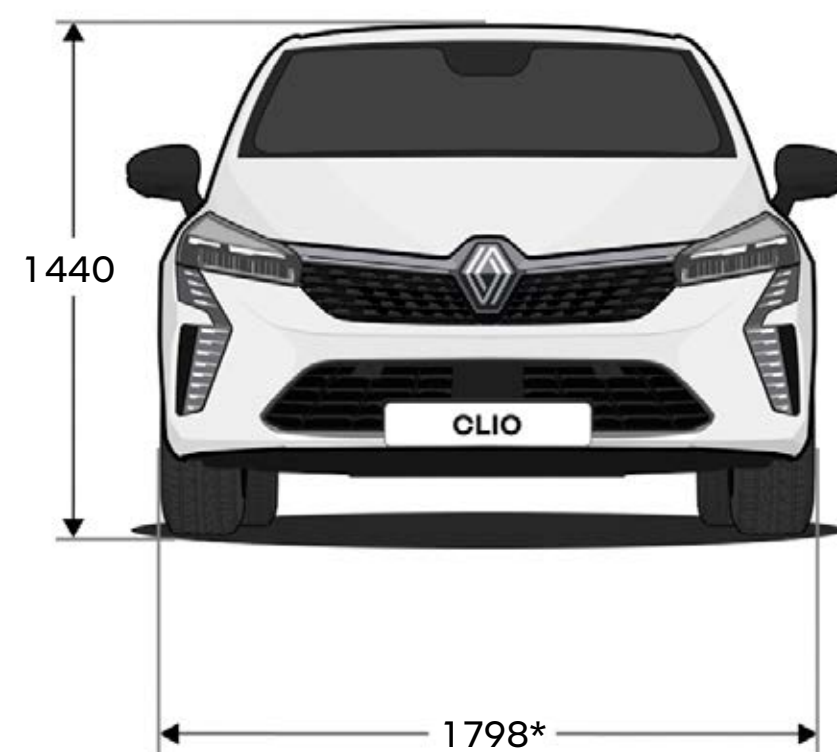
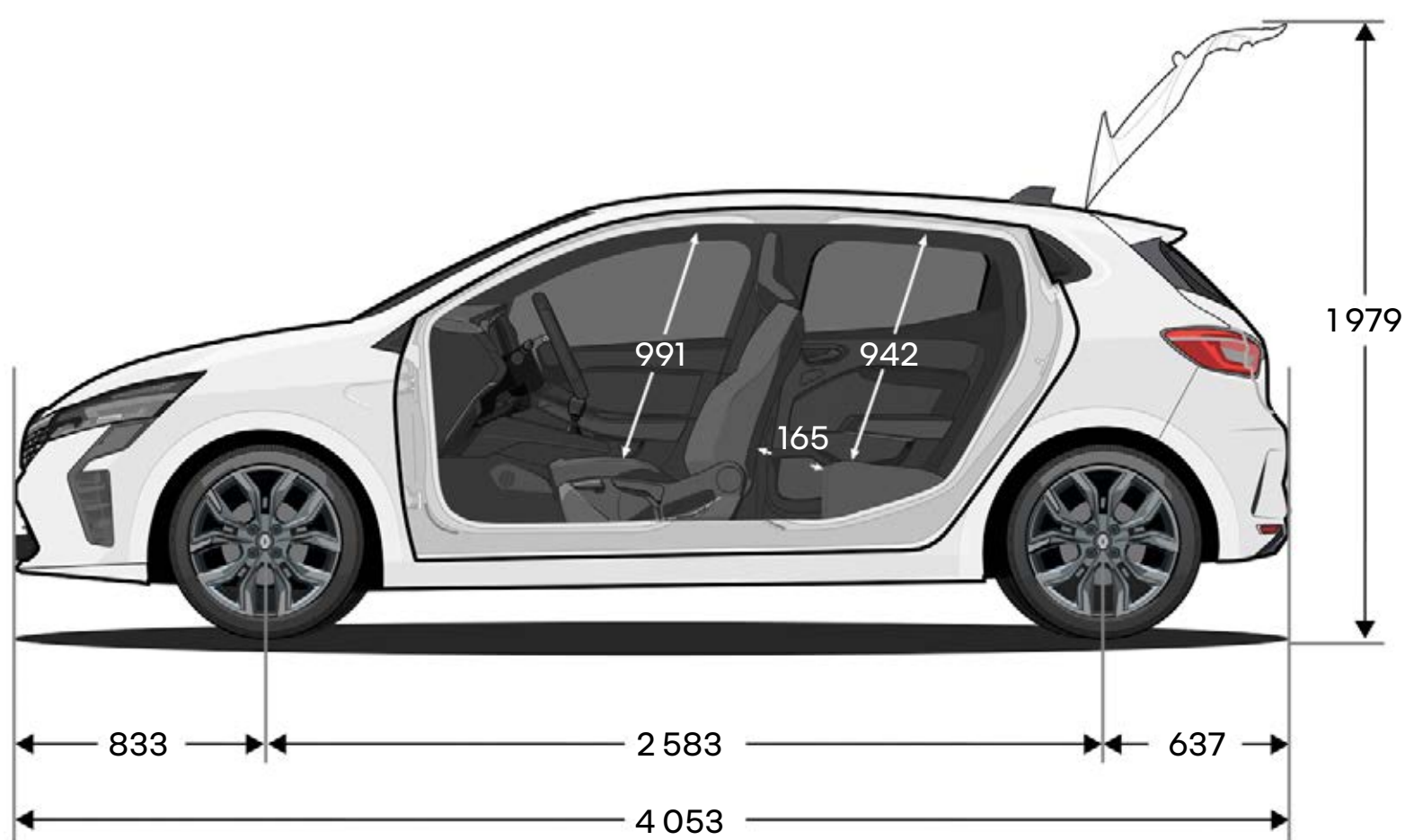

objem zavazadlového prostoru (litry)

maximální, se sadou na opravu pneumatik

E-Tech full hybrid

301

benzín

391

maximální, se sklopenou zadní lavicí, se sadou na opravu pneumatik

979

1069

* se sklopenými vnějšími zpětnými zrcátky
rozměry v mm.

konfigurovat →

Program human first je komplexní bezpečnostní program vyvinutý značkou Renault ve spolupráci s vědci, odborníky a hasiči.

Protože bezpečnost silničního provozu se týká všech účastníků silničního provozu, ať už chodců, cyklistů nebo motoristů, program human first značky Renault si klade za cíl:

1. předcházet nehodám vývojem bezpečnostního vybavení a pokročilých asistenčních a bezpečnostních systémů

pro řidiče až 36 pokročilých asistenčních systémů řidiče / více než 60 prvků bezpečnostní výbavy, až 7 airbagů, dětské ISOFIX, řešení Renault Fixe4sure / více než 2 000 bezpečnostních patentů podaných od roku 1970

2. zvládat nehody s využitím inovací vyvinutých ve spolupráci s hasiči

QRescue / Fireman Access / více než 5 000 hasičů vyškolených za posledních 10 let v 19 zemích světa / přibližně 400 vozů darovaných ročně na výcvik hasičů

3. snižovat počet nehod a jejich závažnost rozsáhlými investicemi do výzkumu a vývoje

hodnocení a testování bezpečnosti / propojené služby / systém umělé inteligence pro analýzu dat / kybernetická bezpečnost

[pro více informací o programu human first](#)

Renault Care Service

Dlouhý život pro váš vůz

Přinášíme snadná a rychlá řešení šitá na míru potřebám vašeho vozu: online servisní nabídka, rychlé objednání do servisu z pohodlí domova, transparentní ceny, servisní smlouvy, asistenční služby a akční nabídky na údržbu vašeho vozu v aplikaci MyRenault. Servis Renault zajistí kompletní péči o váš vůz. Svěřte svůj vůz do rukou profesionálů a ušetřete čas i peníze.

[zjistěte více o službě Renault Care Service](#)



Zajištění přesnosti a aktuálnosti obsahu této publikace v době tisku byla věnována maximální pozornost. Tento dokument byl vytvořen na základě předprodukčních modelů a prototypů. V souladu se svými zásadami neustálého zlepšování produktů si společnost Renault vyhrazuje právo kdykoliv upravit popsané a uvedené specifikace vozidla a příslušenství. Všechny takové úpravy jsou prodejčům Renault sdělovány v nejkratší možné době. V závislosti na zemi prodeje se mohou verze lišit a některé vybavení nemusí být dostupné (standardně, na přání nebo jako příslušenství). Nejnovější informace vám poskytne nejbližší prodejce. Z technických důvodů se barvy vytištěné v tomto dokumentu mohou mírně lišit od barev skutečného laku nebo obložení interiéru. Všechna práva vyhrazena. Rozmnožování v jakémkoliv formátu a jakýmkoliv způsobem celé nebo jen části této publikace je bez předchozího písemného souhlasu společnosti Renault zakázáno.

Publicis – autorská práva k fotografiím: M. Leuvrey, ©Renault Marketing 3D-Commerce – duben 2024.
Renault s.a.s., a francouzská zjednodušená akciová společnost s kapitálem 533 941 113 EUR se sídlem 122-122 bis avenue du Général Leclerc – 92100 Boulogne-Billancourt Cedex – zapsaná do obchodního rejstříku v Nanterre pod č. B 780 129 987 / tel.: 0806 00 20 20.

Renault doporučuje  **Castrol**



konfigurovat →