

RENAULT RAFALE E-TECH HYBRID



dostupný ve verzích
E-Tech full hybrid 200 k
a E-Tech 4×4 300 k, plug-in hybrid



míříme vysoko a přetváříme sami sebe

Dynamické a sportovní SUV kupé Renault Rafale, které bylo navrženo tak, aby znovu objevilo výkon, vzdává hold průkopnickému duchu značky – včera ve vzduchu s Caudron-Renault Rafale, dnes na silnici. Stejně odhodlání a odvaha se odráží i v použití nejmodernějších technologií: motorizaci E-Tech full hybrid o výkonu 200 koní⁽¹⁾ a motorizaci E-Tech 4x4 o výkonu 300 koní, pokročilého systému 4Control advanced⁽¹⁾ a panoramatického střešního okna solarbay[®] s elektronicky nastavitelnou průhledností^{®(2)}.



Toto SUV kupé v sobě spojuje technologie, výkon a agilitu.

motorizace
E-Tech
full hybrid
200 k,
samodobíjecí

motorizace
E-Tech 4x4
300 k,
plug-in hybrid

verze atelier
Alpine
s podvozkem
navrženým
inženýry značky
Alpine⁽³⁾

systém
4Control
advanced⁽¹⁾

panoramatické
střešní okno
solarbay^{®(2)}

multimediální
systém
openR link
s integrovanými
službami
Google⁽⁴⁾

(1) volitelné, v závislosti na verzi. (2) volitelné. (3) dostupné pouze u verze atelier Alpine. (4) Google, Google Maps, Google Play, Waze a další značky jsou ochranné známky společnosti Google LLC.

interaktivní menu

01. design

02. potěšení z jízdy

03. interiér

04. multimédia

05. bezpečnost

06. personalizace

nové pojetí designu

Design modelu Renault Rafale je inspirován leteckou technikou a kopíruje přesnost a aerodynamiku trupu letadla. Díky své sportovní siluetě, elegantním křivkám, novému světelnému podpisu a zadnímu spoileru Renault Rafale nově definuje slovo „odvážný“.



Maska chladiče je oživena řadou diamantů, které vytvářejí vizuální efekt a grafické interakce. Na zádi jsou linie vozu zakončeny spoilerem a speciální 21" kola dodávají charakteristický design.



Sportovní sedadla⁽¹⁾ s bočními výztuhami pomáhají vytvořit zážitek z jízdy, který kombinuje pohodlí a podporu při řízení. Sedadlům verze esprit Alpine dominuje všité logo Alpine, které se rozsvítí a bije jako srdce, jakmile se řidič přiblíží k vozidlu⁽¹⁾. Čalounění je doplněno prošíváním v barvách francouzské trikolóry⁽¹⁾.



čalounění Alcantara® recyklované až z 60 %⁽²⁾

(1) dostupné pouze pro verze esprit Alpine a atelier Alpine. (2) podle normy ISO 14021.

[konfigurovat →](#)

nové pojetí výkonu: motorizace E-Tech full hybrid 200 k a E-Tech 4×4 300 k

E-Tech full hybrid 200 k, samodobíjecí

až
1 100 km
dojezd⁽¹⁾

až
80%
jízdy ve městě
na elektřinu⁽²⁾

emise od
105 g/km
CO₂⁽³⁾

E-Tech 4×4 300 k, plug-in hybrid

až
1 000 km
dojezd⁽⁴⁾

až
105 km
dojezd
na elektřinu⁽⁵⁾

emise od
12 g/km
CO₂⁽⁵⁾



Motorizace E-Tech full hybrid 200 k, samodobíjecí a plug-in hybridní motorizace E-Tech 4×4 300 k kombinují výkon a úsporu paliva. Vůz se vždy rozjíždí na elektřinu a pohotově a dynamicky zrychluje. Tiché, pohotové a plynulé, ať už jedete ve městě nebo na otevřené silnici.

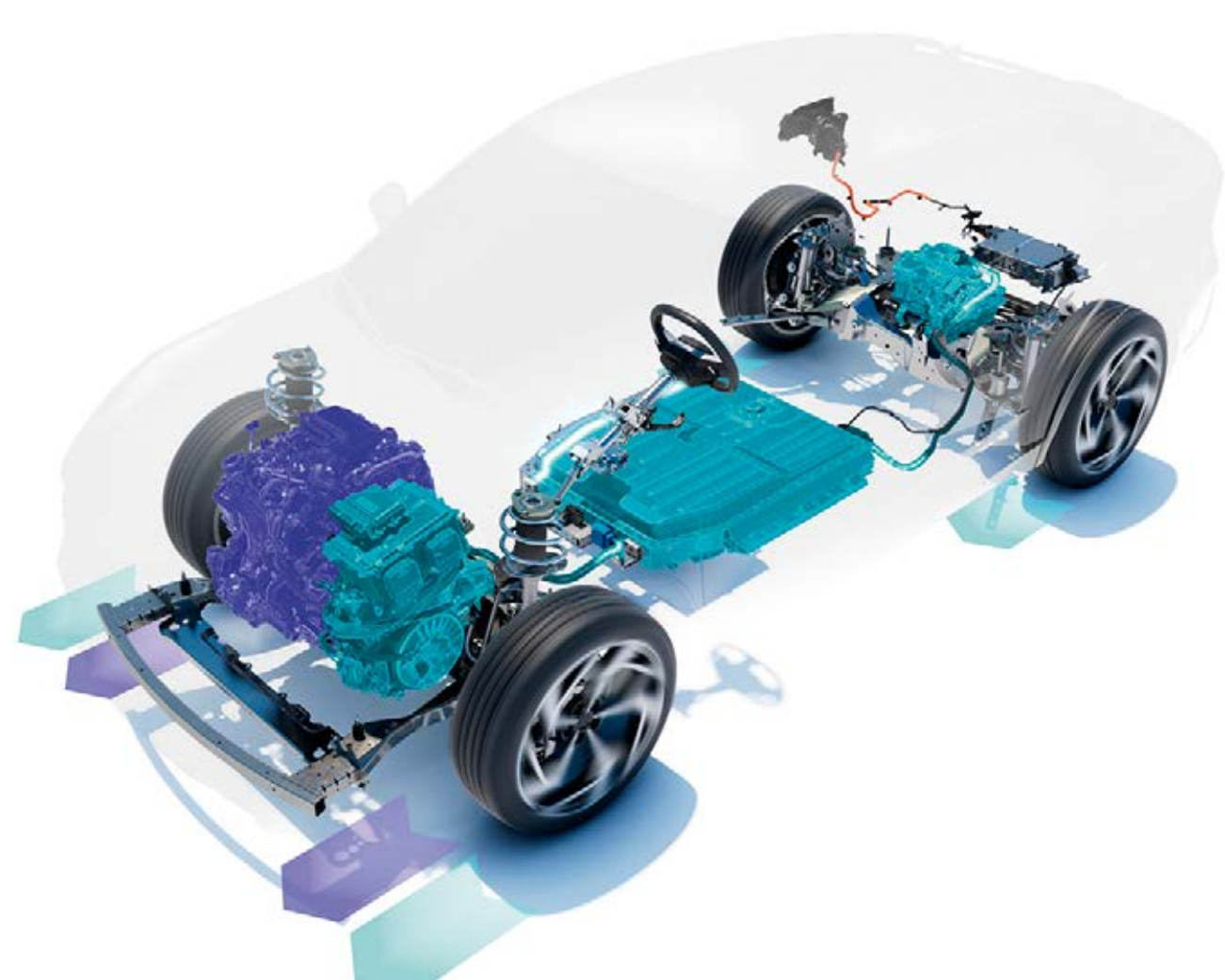

Motorizace E-Tech full hybrid 200 k, samodobíjecí

Ve městě ušetříte až 40 %⁽⁶⁾ paliva; až 80 %⁽²⁾ cesty můžete jet na elektřinu a tiše, přičemž při zpomalování a brzdění se baterie automaticky dobíjí. Není nutné připojovat se k elektrické zásuvce.





Motorizace E-Tech 4×4 300 k, plug-in hybrid

Díky akumulátoru s kapacitou 22 kWh můžete ujet až 105 km na 100% elektrický pohon⁽⁵⁾, což odpovídá většině každodenních tras. Dobíjejte z domácí zásuvky nebo přípojky: na veřejnosti, v práci nebo doma.

(1) dojezd až 1 100 km na plnou nádrž benzínu podle údajů WLTP. (2) v závislosti na stavu nabití baterie a stylu jízdy (interní zdroj Renault 2023). (3) podle protokolu WLTP. (4) dojezd až 1 000 km s plnou nádrží benzínu a nabitou baterií podle údajů WLTP. (5) v závislosti na verzi, v kombinovaných cyklech WLTP. (6) Podle protokolu WLTP, údaje nejsou konečné - probíhá homologace.

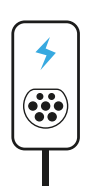
Doma, v práci nebo na cestách, využijte širokou nabídku na míru pro dobíjení svého plug-in hybridu Renault Rafale E-Tech 4x4 300 k.

dobíjení v místě bydliště, v práci nebo jinde

dobíjení v místě bydliště, v práci nebo jinde			dobíjení na cestách	
wallbox 7,4 kW AC	zabezpečená zásuvka Green'up 3,7 kW AC	domácí zásuvka 2,3 kW AC	veřejná nabíjecí stanice 22 kW AC	veřejná nabíjecí stanice 11 kW AC
kabel typ 3	kabel typ 2 nebo flexi-charger	kabel typ 2 flexi-charger	kabel typ 3	kabel typ 3
				

doba nabíjení

0-80% → 1 h 59	0-80% → 4 h 10	0-80% → 6 h 38	0-80% → 2 h 10	0-80% → 4 h 10
0-100% → 2 h 55	0-100% → 5 h 35	0-100% → 9 h 05	0-100% → 2 h 55	0-100% → 5 h 35

dobíjení doma nebo v práci

dobíjení AC o výkonu až 7,4 kW

Nabíjejte Renault Rafale E-Tech 4x4 300 k, plug-in hybrid snadno doma z běžné domácí zásuvky nebo ze zabezpečené zásuvky Green'up o výkonu 3,7 kW. Mimo domov využijte veřejnou síť k dobíjení 80 % dojezdu za něco málo přes 2 hodiny pomocí nabíjecích míst o výkonu 7,4 kW.

aplikace My Renault

Mějte svůj dojezd neustále pod kontrolou; spouštějte nabíjení na dálku nebo ho naplánujte na dobu mimo špičku.

Mobilize power solutions⁽¹⁾

Objednejte si řešení pro nabíjení a jeho instalaci prostřednictvím sítě Renault a odborník vám jej nainstaluje před doručením vašeho nového vozu Renault Rafale.

dobíjení na cestách

Mobilize charge pass

Při koupi vozu vám zdarma nabídneme nabíjecí kartu Mobilize charge pass by Axigon. Díky ní můžete své nové vozidlo snadno nabíjet na většině veřejných nabíjecích stanic v České republice. Energokarta je akceptována u nabíjecích stanic PRE, ČEZ a E.ON v České republice i u partnerů v zahraničí.

(1) Nabídka řešení Mobilize. Další informace o službách Mobilize naleznete na stránce služeb [Mobilize](#)

4Control advanced

Díky systému 4Control advanced⁽¹⁾ je jízda přesná a bezpečná. V zatáčkách máte vůz dokonale pod kontrolou.



Ve městě se průměr otáčení 10,4 m blíží průměru městského vozu.

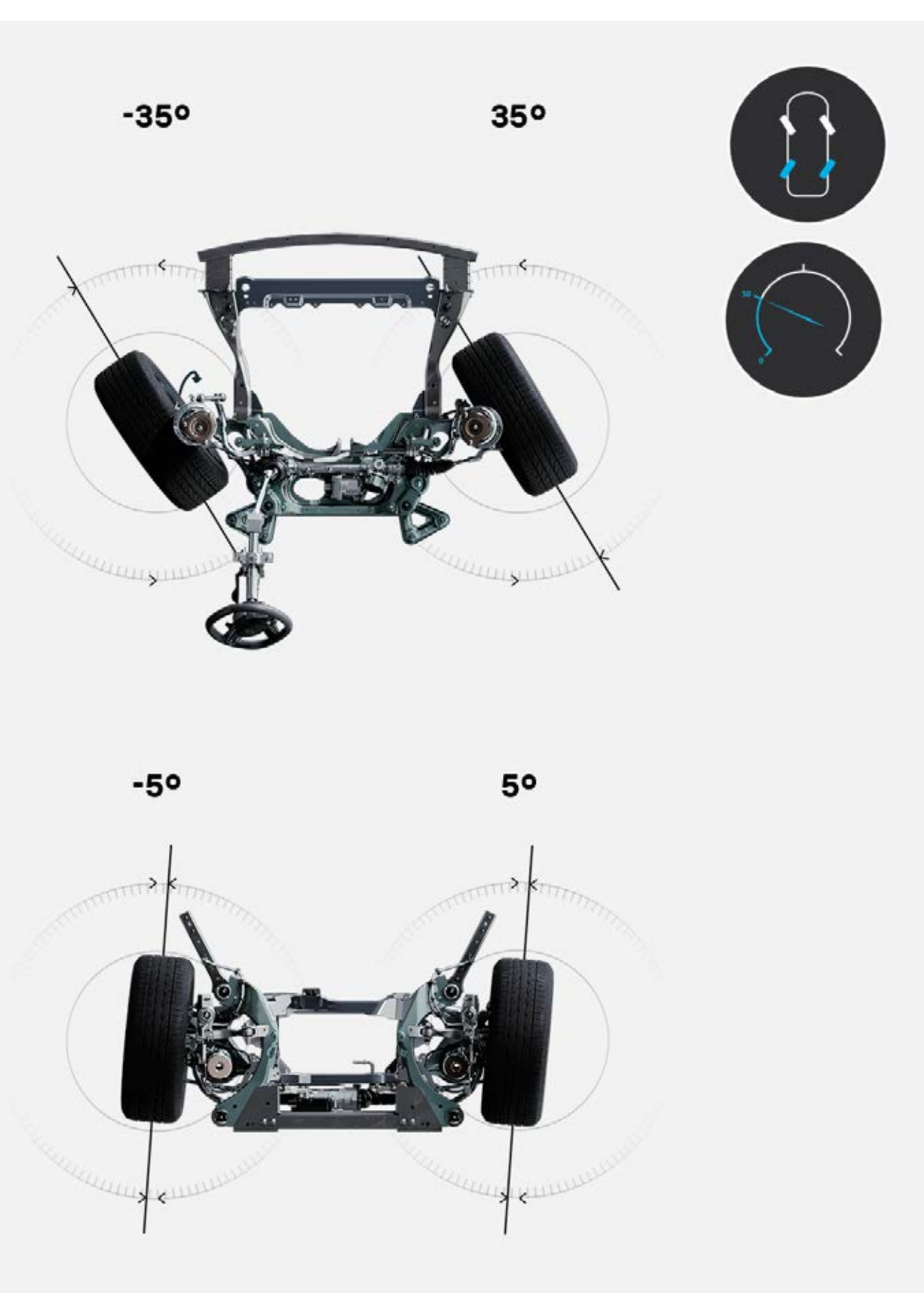

do rychlosti 50 km/h se zadní kola natáčejí v opačném směru než přední kola, což zmenšuje průměr otáčení a usnadňuje manévrování

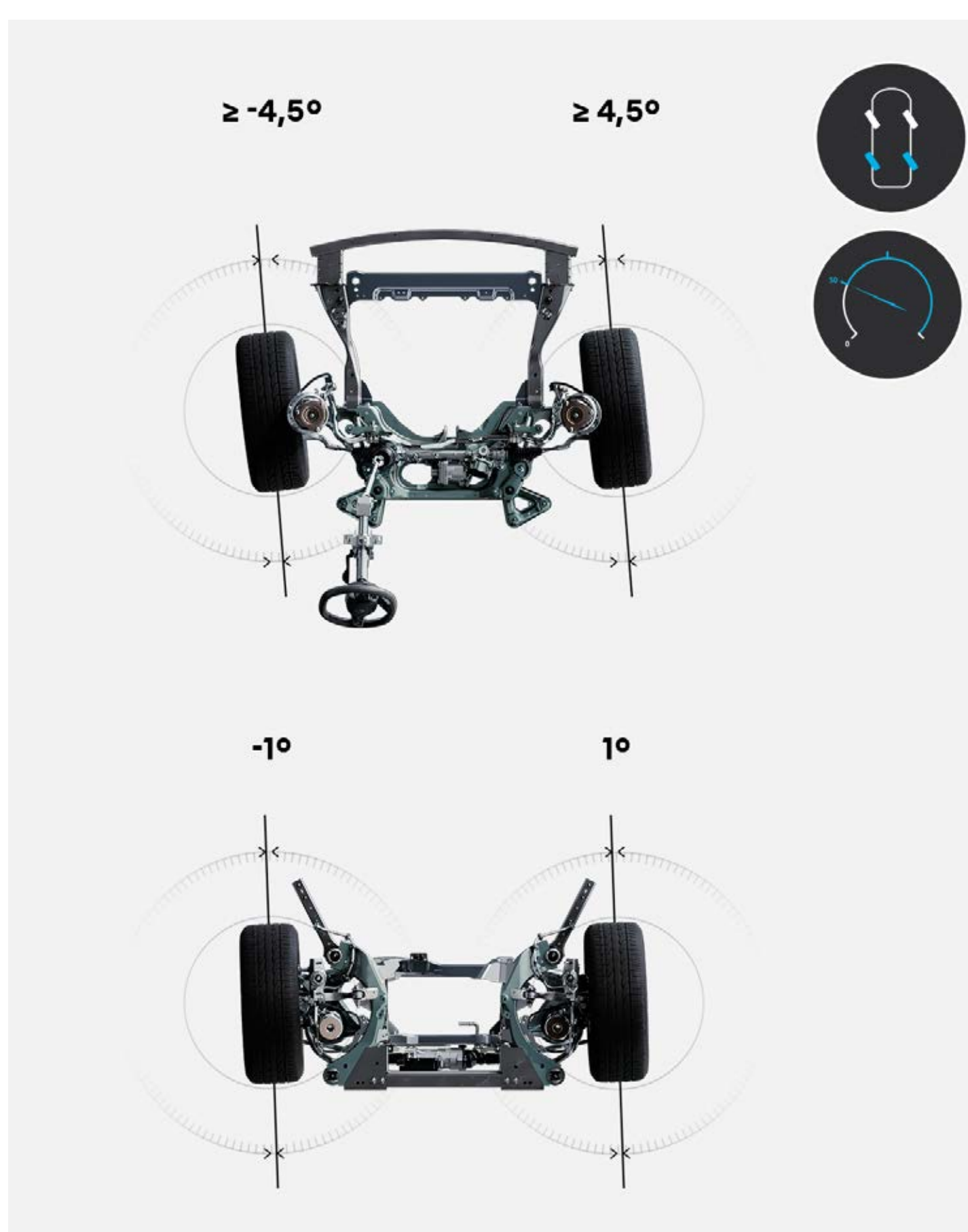

při rychlosti nad 50 km/h se zadní kola natáčejí ve stejném směru jako přední kola, což zlepšuje stabilitu a bezpečnost

(1) volitelné, v závislosti na verzi.

Verze atelier Alpine

Verze atelier Alpine modelu Renault Rafale v sobě spojuje veškeré zkušenosti inženýrů značky Alpine, aby poskytla jízdní zážitek, který kombinuje výkon, sílu a agilitu: motor E-Tech 4x4 o výkonu 300 koní z nejnovější generace plug-in hybridů, sportovní podvozek, aktivní odpružení s prediktivní kamerou a systém 4Control advanced s natáčením všech kol.



Podvozek vyvinutý inženýry Alpine se skládá ze 4 komponentů navržených tak, aby poskytoval jízdní zážitek kombinující přesnost, ovladatelnost a mimořádnou trakci.

podvozek a kola

Sportovní pneumatiky a specifický stabilizační systém pro špičkovou přilnavost na všech typech vozovek s optimalizovanou jízdní stabilitou a 21" kola se specifickým designem pro nezaměnitelný vzhled.

pohon 4x4

Stálý pohon všech kol zajišťuje optimální přilnavost a trakci bez ohledu na podmínky a typ vozovky.

aktivní odpružení s prediktivní kamerou

Kamera snímá vozovku v reálném čase a umožňuje tlumičům přizpůsobit se tak, aby nabídly nejlepší kompromis mezi komfortem a odezvou podvozku.

4Control advanced

Systém 4 control advanced zajišťuje agilitu a dynamiku při středních a vysokých rychlostech a pozoruhodnou manévrovatelnost při nízkých rychlostech. Ve spojení s víceprvkovou zadní nápravou zajišťuje, že trajektorie jsou ostré, přesné a bezpečné.

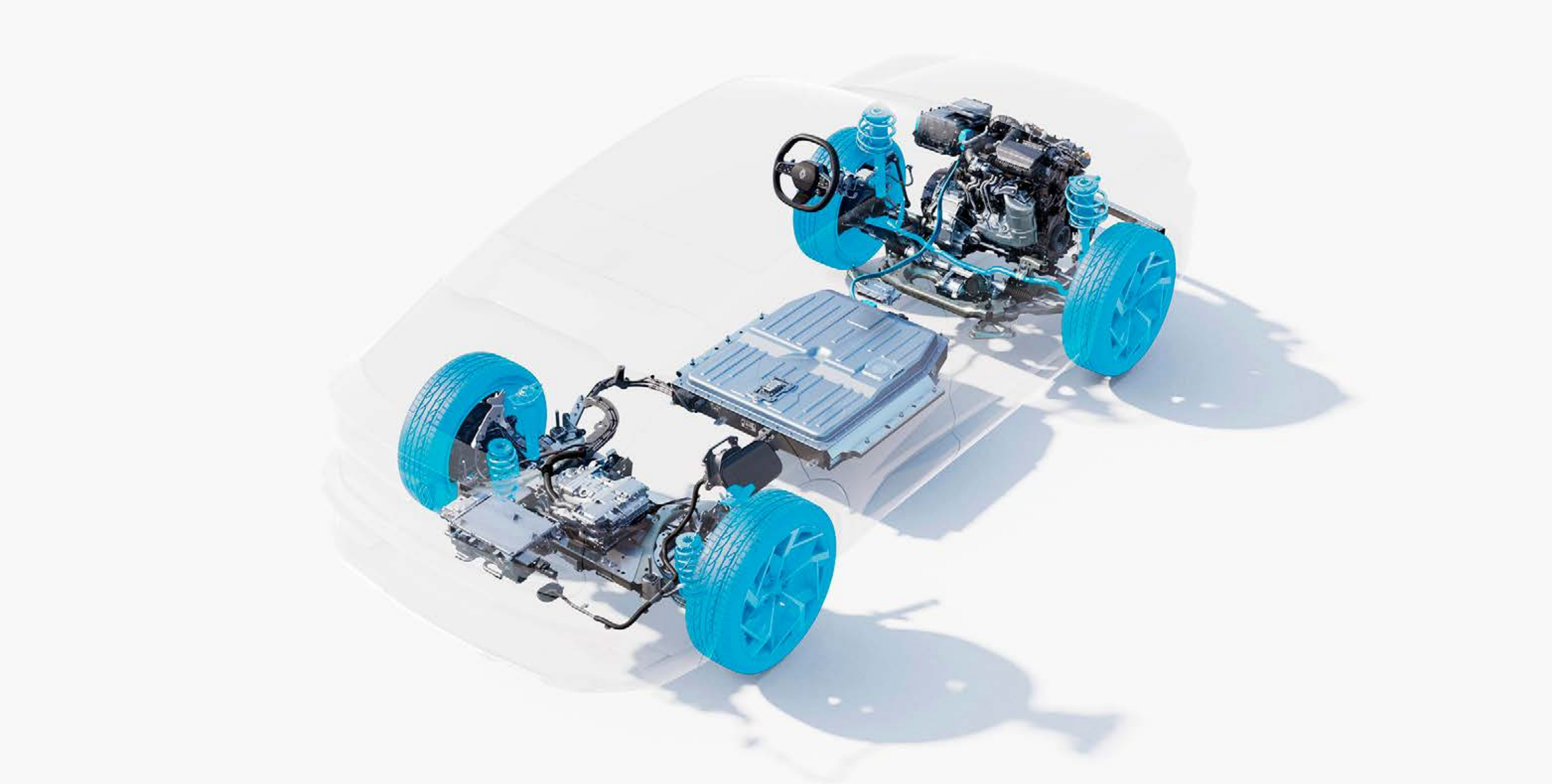

Pro ještě lepší personalizaci jízdního stylu si můžete prostřednictvím systému kontroly agility zvolit jednu ze tří kombinací nastavení podvozku: režim comfort, dynamic a sport působí na úrovni ESC⁽¹⁾, aktivního odpružení s prediktivní kamerou a systému 4Control advanced.



	režim comfort	režim dynamic	režim sport
systém ESC	vysoký	vysoký	střední
agilita / dynamičnost	nízká	střední	vysoká
tlumení	nízké	střední	vysoké

(1) ESC, elektronický stabilizační systém.

[konfigurovat →](#)

nová éra na palubě

Uvnitř prosvětlené kabiny máte z pozice řidiče dokonale na dosah všechny ovládací prvky na volantu. **Obrazovky openR s celkovou plochou až 984 cm² s rozhraním nové generace a head-up⁽¹⁾ displejem umožňují sledovat důležité informace, aniž byste museli spustit oči z vozovky.**



Panoramatické střešní okno solarbay® s elektronickou nastavitelností průhlednosti⁽²⁾ o ploše téměř 1 m² lze aktivovat ručně nebo hlasem prostřednictvím Google Assistant⁽³⁾. Díky 4 různým úrovním zatemnění zachovává úroveň osvětlení a tepelný komfort na palubě v létě i v zimě.



nastavitelné zatemnění se 4 režimy

Důmyslná zadní loketní opěrka ingenius®⁽⁴⁾ je určena pro multimediální aktivity s úložným prostorem pro chytré telefony a tablety, 2 USB-C vstupy a 2 výklopnými podpěrami pro pohodlné sledování obrazovky.



jeden z největších prostorů pro nohy v druhé řadě sedadel na trhu s 30,2 cm vzadu

Velkorysý zavazadlový prostor nabízí až 630 litrů objemu. Je snadno přístupný díky hands-free ovládání zadních dveří⁽⁵⁾ a pojme zavazadla všech cestujících.



(1) volitelné, v závislosti na verzi. (2) volitelné. (3) připojené služby My Renault, Mapy Google a Asistent Google jsou k dispozici po dobu 5 let od data dodání vozidla. Google, Google Maps, Google Play, Waze a další značky jsou ochranné známky společnosti Google LLC. (4) v závislosti na verzi. (5) dostupné pouze u verze atelier Alpine.

[konfigurovat →](#)

multimediální systém openR link s integrovanými službami Google

Rozhraní nové generace openR o celkové ploše 774 cm² umožňuje přístup k připojeným službám prostřednictvím multimediálního systému openR link s integrovanými službami Google⁽¹⁾. K dispozici je v obchodě Google Play⁽³⁾ více než 50 aplikací⁽²⁾, z toho 11 partnerských aplikací pro značku Renault.



Práce na silnici, nový směr provozu... Zjednodušte si cestu pomocí aplikace Google Maps⁽⁴⁾ a využijte plánovač cest, který je aktualizován v reálném čase, dokonce i když ztratíte připojení.



„Hey Google...“ Mluvte s ním při plánování cesty, změně režimu jízdy nebo nastavení teploty. Hlasový asistent je vám k službám.



Waze, SongPop for Renault, Amazon Music a přes 50 aplikací⁽²⁾ s exkluzivním obsahem je k dispozici na Google Play⁽³⁾



Waze je navigační aplikace řízená komunitou, která sdílí informace o dopravní situaci v reálném čase. S aplikací Waze dojedete spolehlivě do cíle.



Dodejte svým cestám autem rytmus s naší hudební hrou **SongPop pro Renault**. Hrajte s rodinou a přáteli, a znovu objevte ty nejlepší písničky!



Převzmete kontrolu nad svými hudebními zážitky a zábavou na palubě díky **Amazon Music**, zahrnuté ve vašem předplatném Amazon Prime.



Mějte všechny sportovní aktuality on-line s sebou ve voze díky aplikaci **L'Équipe for Renault**.



Prohlížeč **Vivaldi** je efektivní, rychlý a respektující vaše soukromí.



Získejte přístup ke všem oblíbeným rádiovým stanicím kdykoli i v zahraničí díky **Radioplayer**.



Kabriol, první audioprůvodce pro děti s geolokací. Stovky příběhů a zeměpisných informací, které vás zabaví v autě.



Objevujte příběhy kolem sebe pomocí geolokačních zvukových bublin společnosti **Karacal**. Udělejte z každé cesty nové dobrodružství.



Jste připraveni hrát? Čekají na vás kvízy, hádanky a výzvy! S **Renault a Les Incollables®** je cestování zábavou pro celou rodinu.



S aplikací **EasyPark** si naplánujte a rezervujte parkování po celé Evropě. Zadejte adresu své destinace nebo se nechte navigovat pomocí mapy.



Sybel je jedinečná platforma pro vyhledávání vašich oblíbených podcastů, objevte originální tvorbu.

Pomocí aplikace My Renault⁽⁴⁾ můžete se svým vozidlem komunikovat na dálku prostřednictvím chytrého telefonu. Připojené služby, poloha vozidla, historie údržby, servisní upomínky a termíny servisních prohlídek – díky aplikaci My Renault máte svůj Renault Rafale vždy na dosah.



(1) Google, Google Maps, Google Play, Waze a další značky jsou ochranné známky společnosti Google LLC. (2) v závislosti na zemi. (3) Aplikace stažené z Google Play vyžadují samostatný datový balíček. Chcete-li tyto aplikace používat, sdílejte připojení svého telefonu se svým vozem Renault. (4) Připojené služby My Renault, Google Maps a Google Assistant jsou k dispozici po dobu 5 let od data dodání vozidla.

Harman Kardon[®], vysoce kvalitní zvuk

Díky cocoon effectu, technologii vyvinuté značkou Renault, je kabina dokonale odhlučněná, takže si můžete vychutnat prémiový audiosystém Harman Kardon[®]. Pro dosažení optimální kvality zvuku je vám k dispozici 5 poslechových režimů vyvinutých ve spolupráci s Jeanem Michele Jarrem.

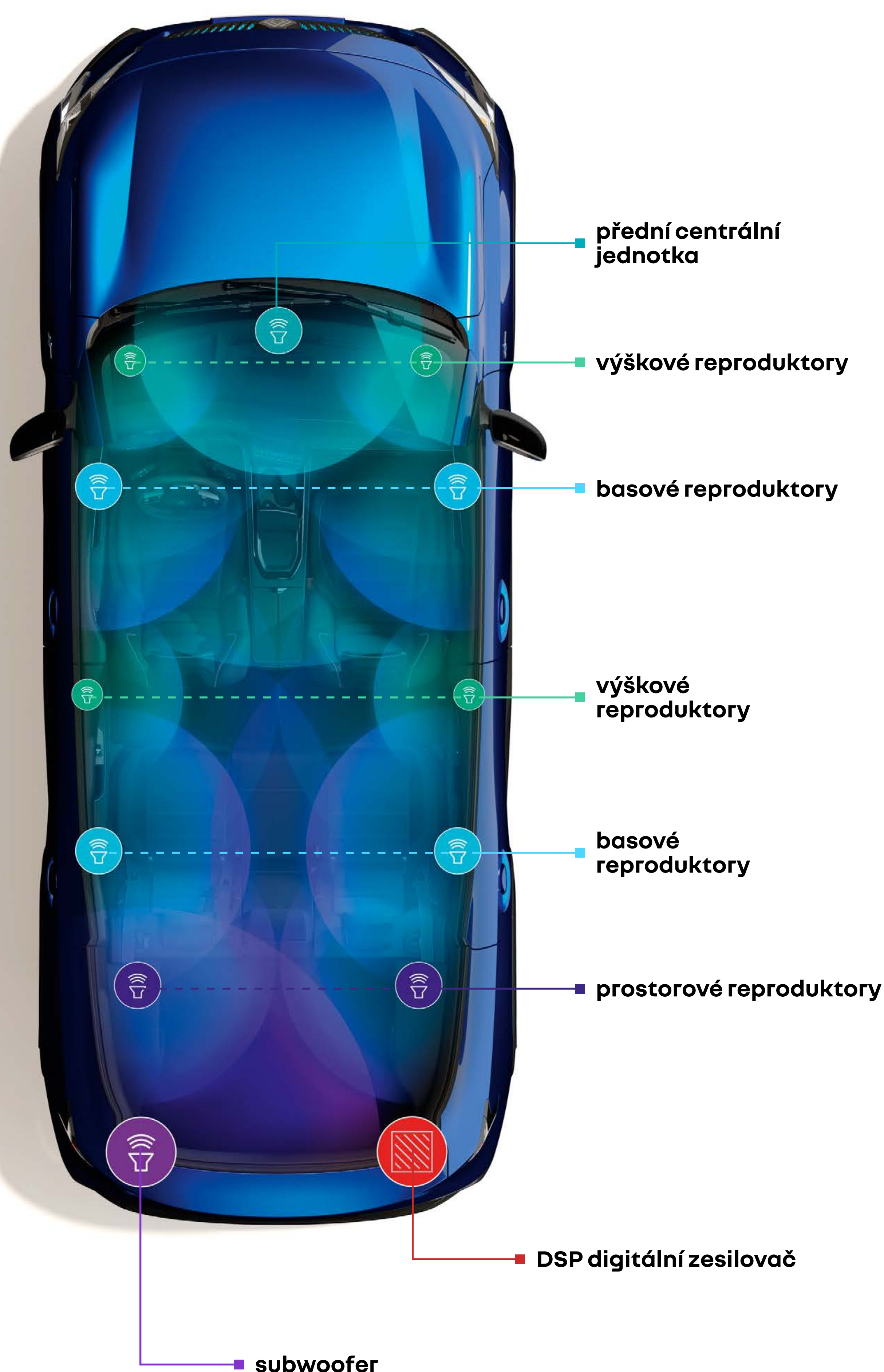

[konfigurovat →](#)

rozpoznat, informovat, vést

„Bezpečnostní skóre“ hodnotí vaši schopnost bezpečně řídit na základě analýzy údajů o rychlosti, trajektorii a bezpečné vzdálenosti přenášenyých během jízdy. Na konci každé jízdy zobrazí vaše skóre od 0 do 100, které vám pomůže ke zlepšení vaší jízdy.



„Bezpečnostní kouč“ vám pomůže zlepšit vaši jízdu na základě navrženého skóre bezpečnosti a na základě okolních údajů vás informuje v reálném čase o možných rizicích na vaší cestě.

05. bezpečnost



32 pokročilých asistenčních systémů řidiče

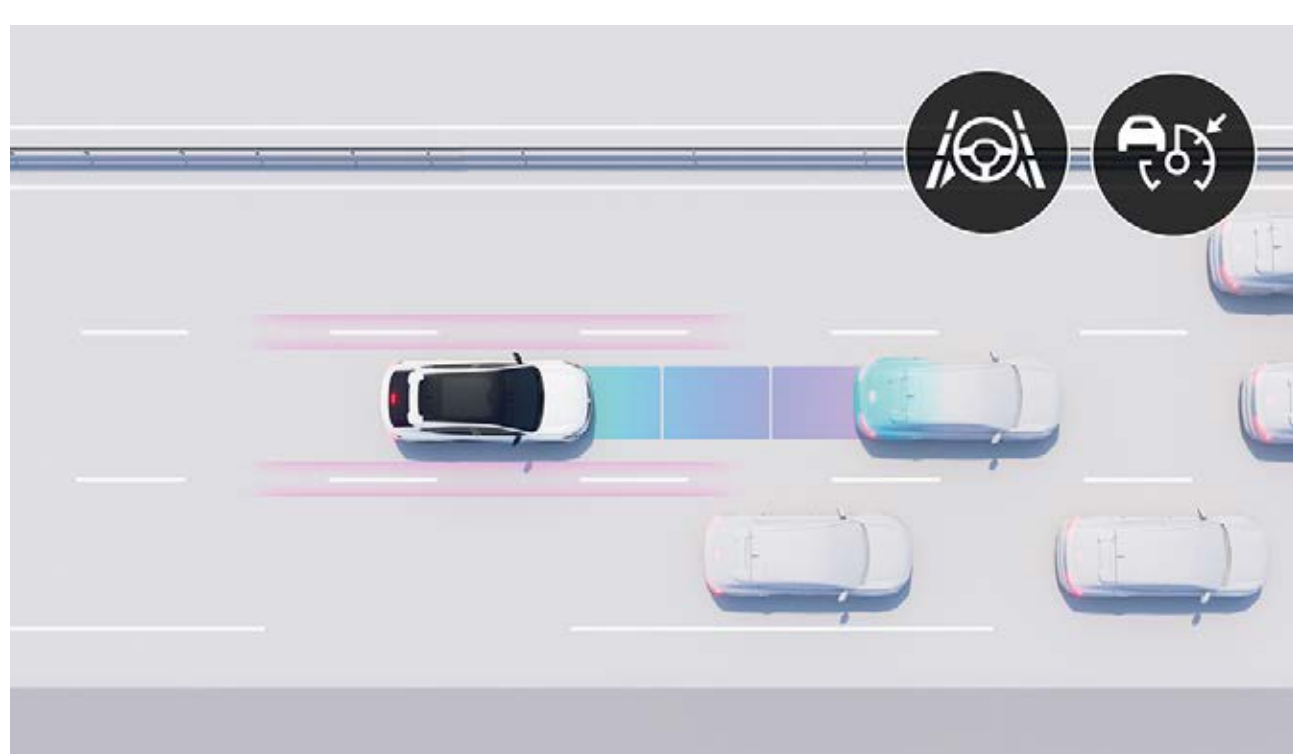

active driver assist⁽¹⁾

Kombinuje inteligentní adaptivní tempomat s funkcí „Stop & Go“ a udržováním uprostřed jízdního pruhu. Reguluje rychlost podle dopravní situace, udržuje bezpečnou vzdálenost a zajišťuje vycentrování v jízdním pruhu. V pomalém provozu se vůz automaticky zastaví a opět rozjede.



prediktivní hybridní jízda⁽¹⁾⁽²⁾

Vaše auto dokáže zvolit jízdní režim (termický, hybridní nebo 100% elektrický) tím, že průběžně analyzuje vaši jízdu, aby věděl, kdy se chystáte přejet město nebo jestli se pravděpodobně setkáte s nějakou překážkou, specifickým terénem nebo dopravní zácpou. To zlepšuje spotřebu paliva a výkon vašeho vozidla.



3D kamerový systém 360°

4 kamery rekonstruují bezprostřední okolí vozidla v rozsahu 360° tak, abyste měli absolutní přehled o dění kolem.

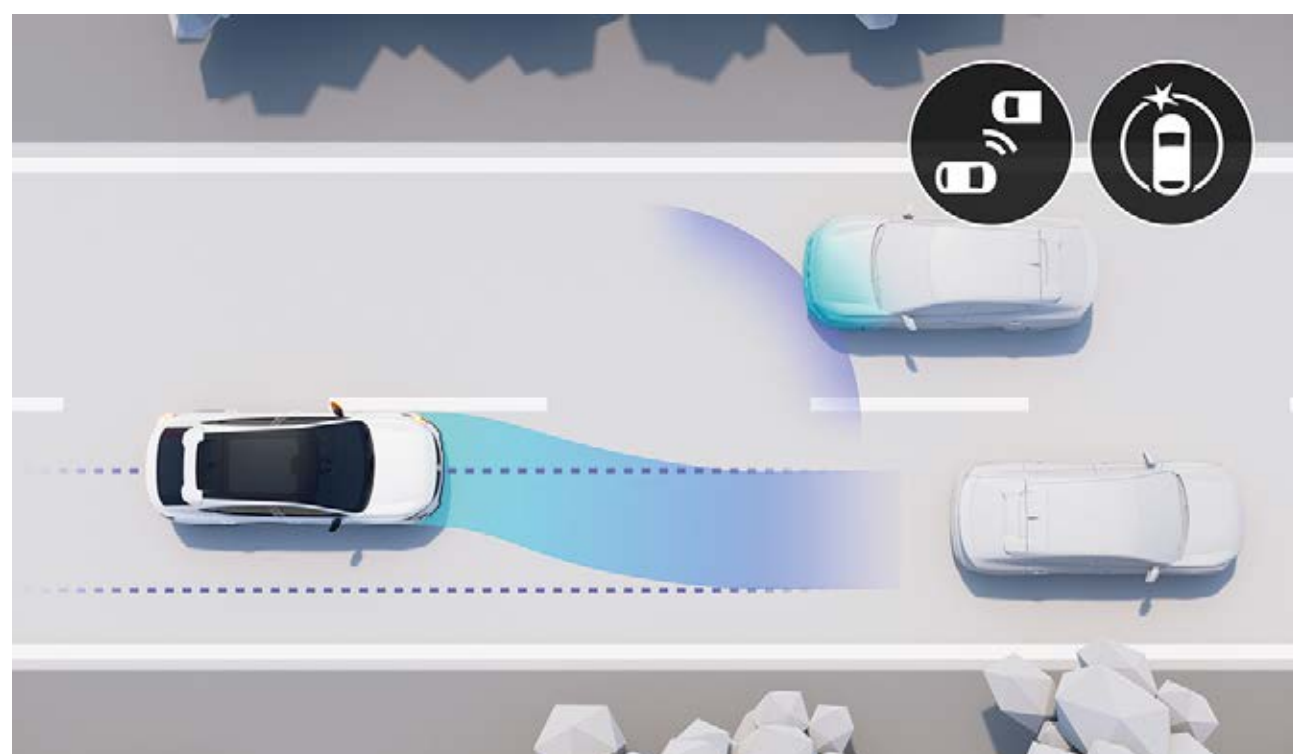

systém sledování mrtvého úhlu s aktivní korekcí jízdní dráhy

Při rychlosti nad 15 km/h vás prostřednictvím světelných signálů upozorňuje na přítomnost vozidel vlevo nebo vpravo a mimo vaše zorné pole. V případě hrozící srážky je provedena automatická korekce jízdní dráhy.



aktivní systém nouzového brzdění – s detekcí chodců/cyklistů

Vozidlo rozpozná chodce, kteří jsou před ním nebo se k němu blíží ze strany, a v případě nebezpečí zastaví. Jízda ve městě nebyla nikdy tak bezpečná, ve dne ani v noci.

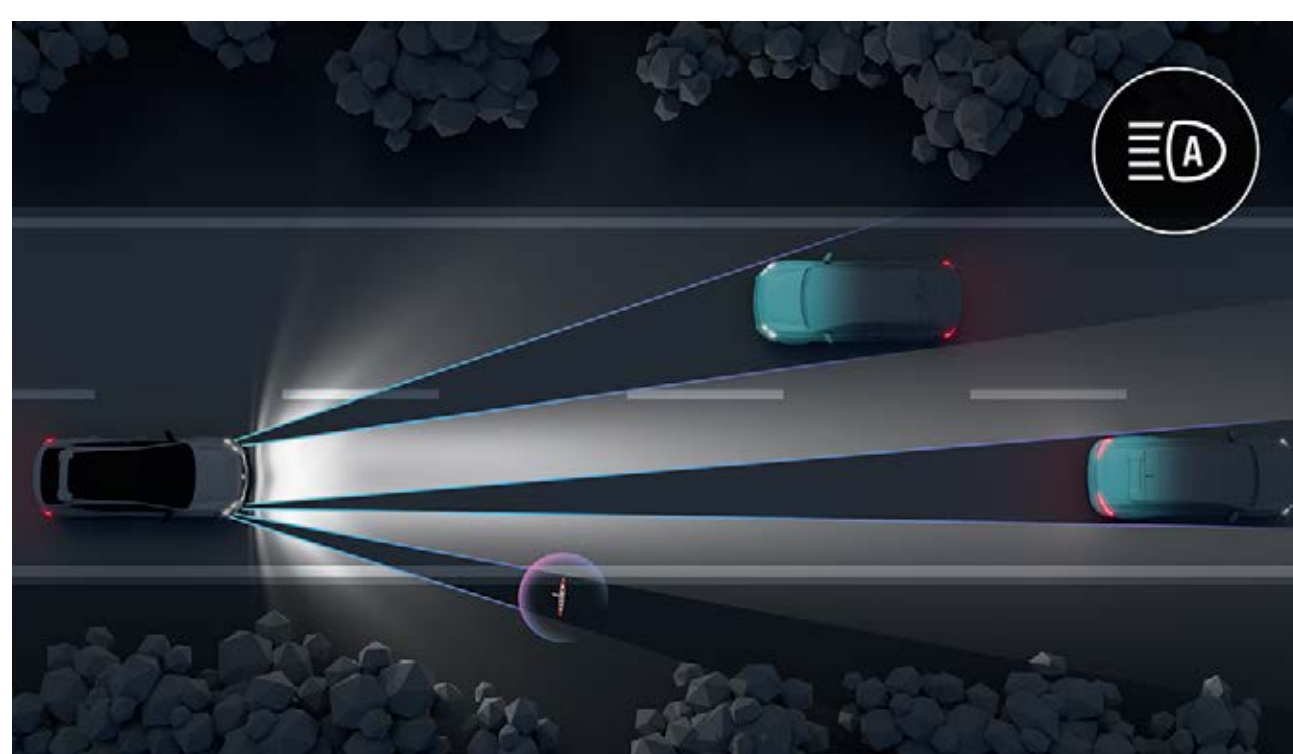

matrix LED vision

Systém automaticky přizpůsobuje tvar světelného kužele dopravním a povětrnostním podmínkám, aby nedocházelo k oslnění ostatních vozidel a optimalizovala se viditelnost za tmy.

řízení

- active driver assist⁽¹⁾
- 9,3" head-up displej
- asistent rozjezdu do kopce
- safe distance warning systém
- asistent stabilizace přívěsu
- automatické přepínání dálkových a tlumených světel
- prediktivní hybridní jízda⁽¹⁾⁽²⁾
- adaptivní světlomety LED vision (s funkcí mlhových světel)
- matrix LED vision
- omezovač rychlosti
- tempomat
- adaptivní tempomat
- inteligentní adaptivní tempomat

parkování

- přední/zadní/boční parkovací senzory
- zadní parkovací kamera
- 3D kamerový systém 360°
- hands-free parkování

bezpečnost

- systém varování před opuštěním jízdního pruhu
- upozornění pro bezpečné vystupování cestujících
- aktivní systém sledování mrtvého úhlu
- rear cross traffic alert
- systém udržování v jízdním pruhu
- aktivní systém sledování mrtvého úhlu s automatickou korekcí jízdní dráhy
- detekce překážek s nouzovou korekcí jízdní dráhy
- automatické nouzové brzdění
- automatické nouzové brzdění s funkcí křižovatka
- automatické nouzové brzdění při couvání
- rozpoznávání dopravních značek
- rozpoznávání dopravních značek s upozorněním na překročení rychlosti⁽³⁾
- upozornění na únavu řidiče

(1) v ceně po dobu 5 let. (2) neomezeně s motorem o výkonu 300 k a do nájezdu 7 km s motorem o výkonu 200 k. (3) v ceně po dobu 14 let.

[konfigurovat →](#)

06. personalizace

barvy laku karoserie



černá étoilé⁽¹⁾



šedá schist⁽¹⁾



červená flamme⁽¹⁾



bílá nacré satin⁽²⁾



modrá sommet^{(1)*}



modrá sommet satin^{(2)**}

(1) metalický lak

(2) speciální matný lak.

fotografie nejsou smluvně závazné

černá střecha je dostupná pro všechny barvy (kromě černé étoilé)

* k dispozici pouze u verzí esprit Alpine a atelier Alpine.

** k dispozici pouze jako volitelná výbava u verze atelier Alpine.

konfigurovat →

06. personalizace

hlavní prvky sériové výbavy



techno⁽¹⁾

- přední maska chladiče s 3D efektem s šedým podkladem
- disky kol z lehkých slitin 20", design sonic, černé s diamantovým efektem
- bezrámečkové elektrochromatické vnitřní zpětné zrcátko
- multimediální systém openR link 12" s integrovaným systémem Google



esprit Alpine

- přední maska chladiče s 3D efektem s modrým podkladem⁽²⁾
- disky kol z lehkých slitin 20", design castellet, kouřově černé s diamantovým efektem
- 4Control advanced
- inteligentní zadní opěrka ingenius®
- čalounění z recyklované textilie / syntetická kůže s dekorem Alcantara a prošíváním v barvě francouzské trikolóry, tmavé



atelier Alpine

- označení atelier Alpine
- kamera s rozpoznáváním obličeje
- podvozek vyvinutý inženýry Alpine
- disky kol z lehkých slitin 21", design chicane s diamantovým efektem
- specifické nastavení agility skrze multi-sense
- aktivní odpružení s prediktivní kamerou
- převodovka 4x4

(1) 4Control advanced je u výbavového stupně techno dočasně povinný. výbavový stupeň techno bez 4Control advanced bude k dispozici později. bližší informace naleznete u vašeho autorizovaného prodejce Renault. (2) Připojené služby My Renault, Mapy Google a Asistent Google jsou nabízeny po dobu 5 let od data dodání vozidla. (3) Používání aplikací stažených z Google Play vyžaduje zvláštní datový balíček. Za tímto účelem sdílejte připojení svého telefonu s vaším vozem Renault.

06. personalizace

čalounění



čalounění v kombinaci látky / syntetická kůže, tmavé⁽¹⁾



čalounění z recyklované textilie / syntetická kůže s dekorem Alcantara a prošíváním v barvě francouzské trikolóry, tmavé⁽²⁾⁽³⁾

disky kol



disky kol z lehkých slitin 20", design sonic, černé s diamantovým efektem⁽¹⁾



disky kol z lehkých slitin 20", design castellet, kouřově černé s diamantovým efektem⁽²⁾



disky kol z lehkých slitin 21", design chicane, kouřově černé s diamantovým efektem⁽³⁾

(1) dostupné ve verzi techno. (2) dostupné ve verzi esprit Alpine. (3) dostupné ve verzi atelier Alpine.

konfigurovat →

příslušenství



boční nášlapy – pravý a levý

Podtrhněte dynamický vzhled svého vozu prémiovými bočními nášlapy, které ochrání karoserii před drobnými škrábanci a usnadní vám přístup k příslušenství a nákladu na střeše.



zadní spoiler – černý

Vylepšete zadní linii Vašeho nového vozu Renault Rafale. Zadní spoiler působí atraktivně a sportovně.



polštáře na opěrky hlavy – černé

Dopřejte si co nejvyšší pohodlí na dlouhých cestách. Polštáře na opěrky hlavy nejsou pouze příjemné, ale také elegantní.



textilní koberce Alpine – sada 4 kusů

Dodejte Vašemu interiéru ducha sportovní značky Alpine se sadou koberců s vyšívaným logem Alpine. Tato sada modrých koberců skvěle ladí s modrým prošíváním interiéru.



elektricky výklopné tažné zařízení

Design vašeho auta nebude nic rušit. Kouli tažného zařízení automaticky vysunete nebo zasunete jedním stiskem tlačítka. Bez nářadí a bez námahy.



stáhnout ceník příslušenství

konfigurovat →

06. personalizace

motorizace

E-Tech full hybrid 200 k	E-Tech 4x4 300 k, plug-in hybrid
palivo	
benzín / elektřina	benzín / elektřina
maximální výkon (kW/k) / při otáčkách (ot./min)	
147 (200 k) / 4 500	221 (300 k) / 4 500
maximální točivý moment (Nm) / při otáčkách (ot./min)	
205 (plus 205 elektromotor) / až 1 750	230 (plus 205 + 195 elektromotory) / až 1 750
dojezd⁽¹⁾	
až 1100 km	celkem až 1 000 km
	až 105 km na elektřinu
výkon	
maximální rychlost (km/h)⁽³⁾	
175	
zrychlení 0 - 100 km/h (s)	
8,9	6,4
zrychlení: 80 km/h - 120 km/h (s)	
5,6	4,0
spotřeba a emise⁽⁴⁾ WLTP	
emise CO₂ (g/km)	
105-107	12-15 ⁽⁵⁾
spotřeba v kombinovaném cyklu (l/100 km)	
4,7	0,5-0,7 ⁽⁵⁾
rozměry a hmotnosti	
objem palivové nádrže (l)	
55	

(1) s plnou nádrží benzínu podle údajů WLTP. (2) podle cyklu WLTP, skutečný dojezd závisí na jízdních podmínkách (typ silnice, styl jízdy a povětrnostní podmínky) / interní zdroj Renault 2024. (3) elektronicky blokována rychlost. (4); spotřeba paliva, stejně jako emise CO₂, je homologována podle standardní regulační metody. Tato metoda je stejná pro všechny výrobce a používá se k porovnávání vozidel. (5) podle verze, v kombinovaných cyklech WLTP.

rozměry a objemy

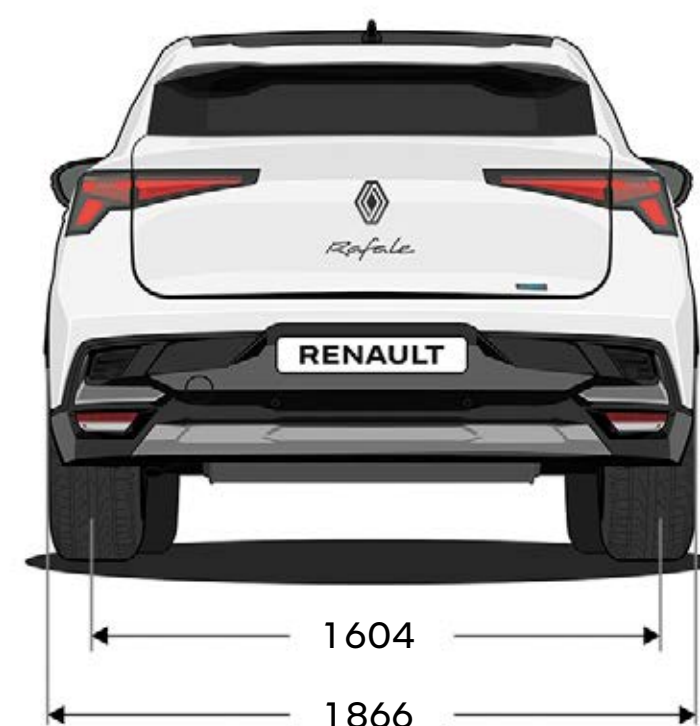
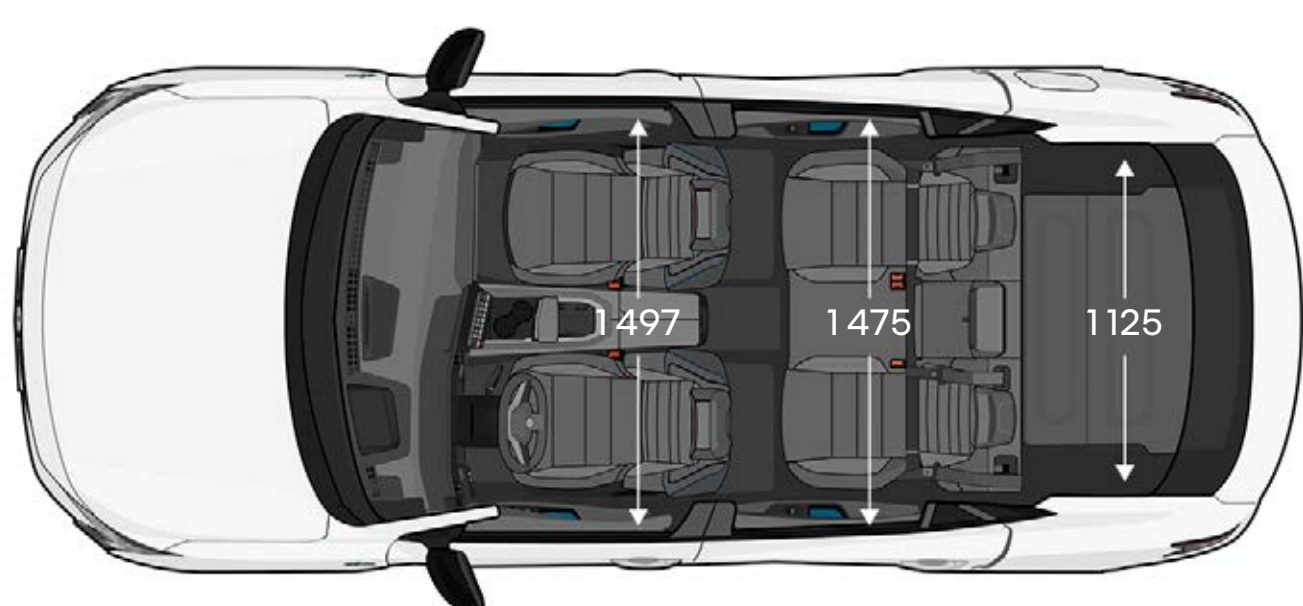
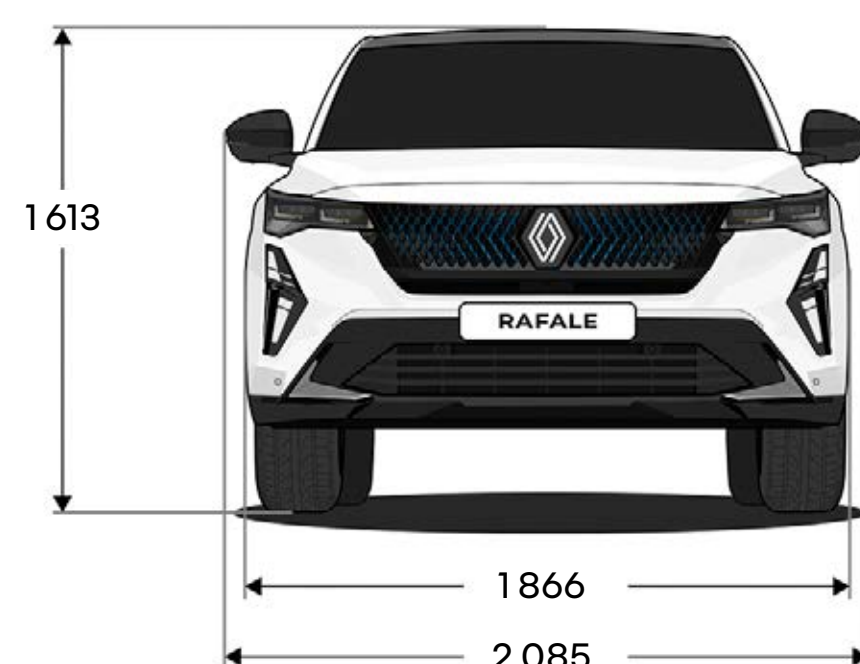
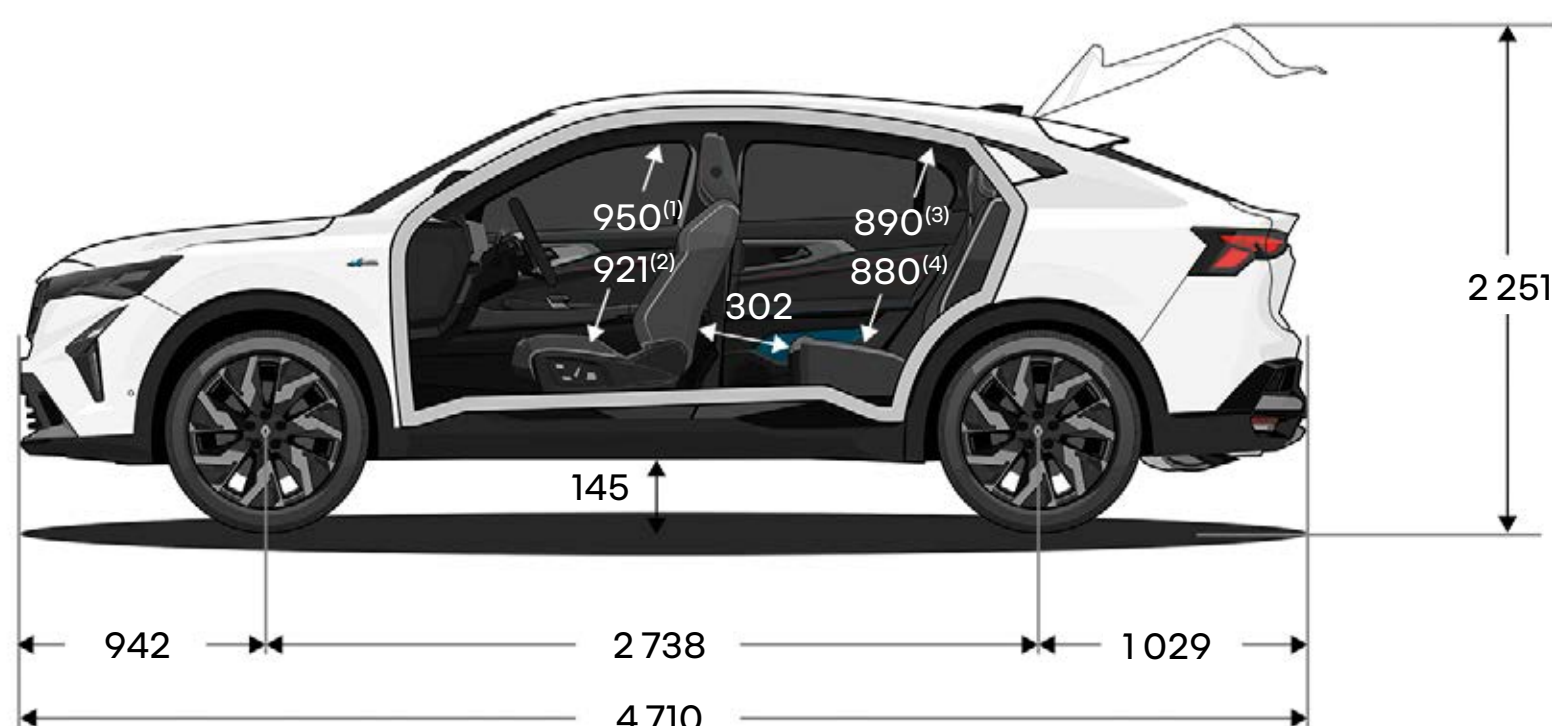

objem zavazadlového prostoru (v litrech)	E-Tech full hybrid 200 k	E-Tech 4x4 300 k
minimální objem zavazadlového prostoru	630	539
maximální objem zavazadlového prostoru	1910	1826

rozměry v (mm).

(1) Prostor pro hlavu v 1. řadě s panoramatickou střechou solarbay®. (2) Prostor pro hlavu v 1. řadě s panoramatickou střechou solarbay®. (3) Prostor pro hlavu ve 2. řadě s panoramatickou střechou solarbay®. (4) Prostor pro hlavu ve 2. řadě s panoramatickou střechou solarbay®.

konfigurovat →

Program human first je komplexní bezpečnostní program vyvinutý značkou Renault ve spolupráci s vědci, odborníky a hasiči.

Protože bezpečnost silničního provozu se týká všech účastníků silničního provozu, ať už chodců, cyklistů nebo motoristů, program human first značky Renault si klade za cíl:

- 1. předcházet nehodám vývojem bezpečnostního vybavení a pokročilých asistenčních a bezpečnostních systémů pro řidiče**
až 32 pokročilých asistenčních systémů řidiče / více než 60 prvků bezpečnostní výbavy, až 7 airbagů, dětské ISOFIX, řešení Renault Fixe4sure / více než 2 000 bezpečnostních patentů podaných od roku 1970
- 2. zvládat nehody s využitím inovací vyvinutých ve spolupráci s hasiči**
QRescue / Fireman Access / více než 5 000 hasičů vyškolených za posledních 10 let v 19 zemích světa / přibližně 400 vozů darovaných ročně na výcvik hasičů
- 3. snižovat počet nehod a jejich závažnost rozsáhlými investicemi do výzkumu a vývoje**
hodnocení a testování bezpečnosti / propojené služby / systém umělé inteligence pro analýzu dat / kybernetická bezpečnost

[pro více informací o programu human first](#)

Renault care service

Dlouhý život pro váš vůz

Přinášíme snadná a rychlá řešení šitá na míru potřebám vašeho vozu: online servisní nabídka, rychlé objednání do servisu z pohodlí domova, transparentní ceny, servisní smlouvy, asistenční služby a akční nabídky na údržbu vašeho vozu v aplikaci MyRenault. Servis Renault zajistí kompletní péči o váš vůz. Svěřte svůj vůz do rukou profesionálů a ušetřete čas i peníze.

[pro více informací o Renault care service](#)



Zajištění přesnosti a aktuálnosti obsahu této publikace v době tisku byla věnována maximální pozornost. Tento dokument byl vytvořen na základě předprodukčních modelů a prototypů. V souladu se svými zásadami neustálého zlepšování produktů si společnost Renault vyhrazuje právo kdykoliv upravit popsané a uvedené specifikace vozidla a příslušenství. Všechny takové úpravy jsou prodejcům Renault sdělovány v nejkratší možné době. V závislosti na zemi prodeje se mohou verze lišit a některé vybavení nemusí být dostupné (standardně, na přání nebo jako příslušenství). Nejnovější informace vám poskytne nejbližší prodejce. Z technických důvodů se barvy vytištěné v tomto dokumentu mohou mírně lišit od barev skutečného laku nebo obložení interiéru. Všechna práva vyhrazena. Rozmnožování v jakémkoliv formátu a jakýmkoliv způsobem celé nebo jen části této publikace je bez předchozího písemného souhlasu společnosti Renault zakázáno.

Publicis – autorská práva k fotografiím: A. Doroszewicz, © Renault Marketing 3D-Commerce – říjen 2024.
Renault a.s. / 122-122 bis avenue du Général Leclerc 92100 Boulogne-Billancourt Cedex – R.C.S. Nanterre B 780 129 987 /
tel.: 0806 00 20 20.

Renault doporučuje  **Castrol**



konfigurovat →