

# RENAULT CLIO E-TECH FULL HYBRID

145 CV



también disponible en motores  
gasolina, diésel y GLP





# la energía cambia, el amor permanece

Más Clio que nunca después de 30 años de éxito, Renault Clio E-Tech full hybrid viene con una energía renovada. El carácter deportivo de su versión esprit Alpine y su firma luminosa encarnan la identidad renovada de Renault. A bordo, materiales orgánicos y reciclados, confort y conectividad.



Con su motorización E-Tech full hybrid de 145 cv, disfrutarás de una experiencia de conducción única.

motorización E-Tech full hybrid 145 cv

hasta 900 km de autonomía<sup>(1)</sup>

versión esprit Alpine

materiales orgánicos y reciclados

391 litros de volumen de maletero<sup>(2)</sup>

20 sistemas de ayuda a la conducción

(1) en función del estado de carga de la batería y del estilo de conducción - datos WLTP, marzo de 2023.  
(2) según motorizaciones.

# menú interactivo

**01. diseño**

**02. placer de conducción**

**03. vida a bordo**

**04. multimedia**

**05. sistemas avanzados de ayuda a la conducción**

**06. personalización**

**descarga el PDF**



**equipamientos y motorizaciones**



**accesorios**



## un nuevo impulso

Renault Clio E-Tech full hybrid desvela un estilo incisivo y estimulante, con una calandra cromada más grande, nuevas luces delanteras y traseras full LED y laterales esculpidos. La deportividad se expresa en cada detalle con la versión esprit Alpine y su emblemática banda F1® gris pizarra mate.



El nuevo logo Renault en el centro del frontal completamente rediseñado y las luces de día en forma de medio rombo acentúan la modernidad del diseño.



En la versión esprit Alpine, las llantas de 17" «la flèche» refuerzan la personalidad deportiva del modelo.



El interior esprit Alpine marca la diferencia: pespuntos azules en la tapicería, motivo bordado en la parte superior del respaldo, pedales de aluminio y umbral de puerta Alpine. El salpicadero y los asientos están adornados con el emblema de la bandera francesa, y las costuras azul/blanco/rojo del volante remiten al ADN de esprit Alpine.

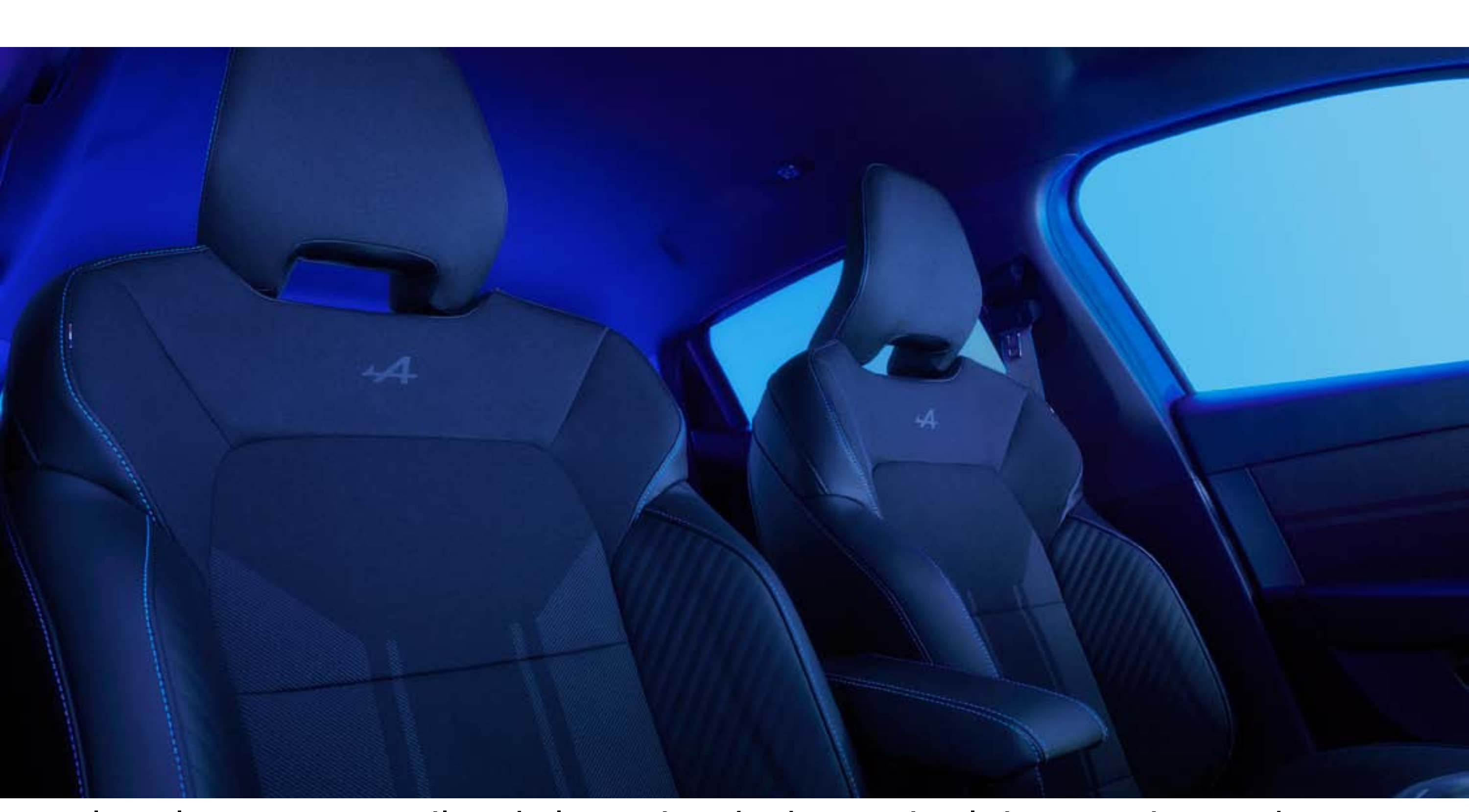

los elementos textiles de la tapicería de esprit Alpine provienen de material reciclado en un 72 %



pespuntos azul/blanco/rojo en el volante

[configurar →](#)



02. placer de conducción

# siempre Clio, con cualquier tipo de energía

Renault Clio dispone de la gama más completa de motorizaciones gasolina, GLP, diésel y E-Tech full hybrid, con un punto en común: sus excelentes prestaciones.





## 02. placer de conducción

# E-Tech full hybrid

E-Tech  
**full hybrid**  
**145 cv**

hasta  
**80 %**  
de conducción en modo  
eléctrico en ciudad<sup>(1)</sup>

hasta  
**60 km/h**  
en modo eléctrico<sup>(1)</sup>

hasta  
**900 km**  
de autonomía<sup>(2)</sup>

a partir de  
**4,2 L/100 km**  
de consumo<sup>(3)</sup>

a partir de  
**95 g/km**  
de emisiones de CO<sub>2</sub><sup>(3)</sup>



**En ciudad, la conducción eléctrica puede ahorrarte hasta un 40 % de carburante<sup>(4)</sup>. La batería se recarga durante la deceleración y el frenado.**

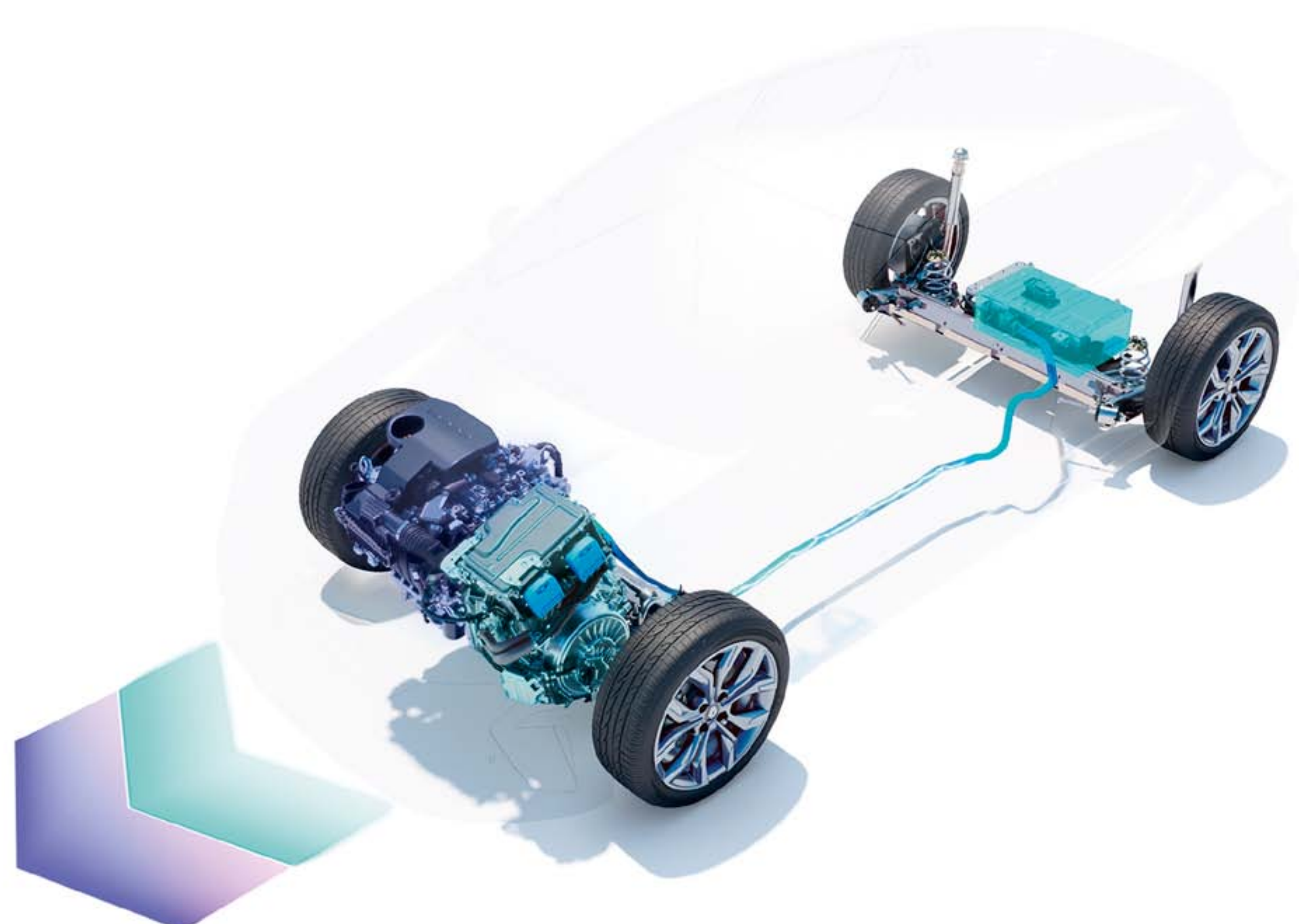

(1) en función del estado de carga de la batería y del estilo de conducción / fuente interna de Renault / 2023.

(2) hasta 900 km de autonomía con el depósito lleno de gasolina según datos WLTP.

(3) de 4,2 L a 6,9 L/100 km de consumo y de 95 g/km a 109 g/km de emisiones de CO<sub>2</sub>, valores homologados según versión / según protocolo WLTP / fuente UTAC / marzo de 2023.

(4) para una motorización E-Tech full hybrid en comparación con una motorización mild hybrid automática, según el protocolo WLTP City / fuente UTAC & IDIADA / septiembre de 2022.

**configurar →**



## confort de nueva generación

**Toma asiento en un interior contemporáneo con molduras interiores fabricadas con materiales orgánicos y un volante con el logo de la nueva identidad de Renault. Personaliza tu experiencia de conducción con los tres modos de conducción multi-sense. Para disfrutar del máximo confort, la calidad del sonido Bose®(1) te acompaña.**



**Fruto de la colaboración con Tencel™, los revestimientos de las tapicerías, las puertas y el salpicadero están fabricados con un 60 % de fibras vegetales(2), con la garantía de que la madera utilizada procede exclusivamente de bosques europeos gestionados de forma sostenible.**

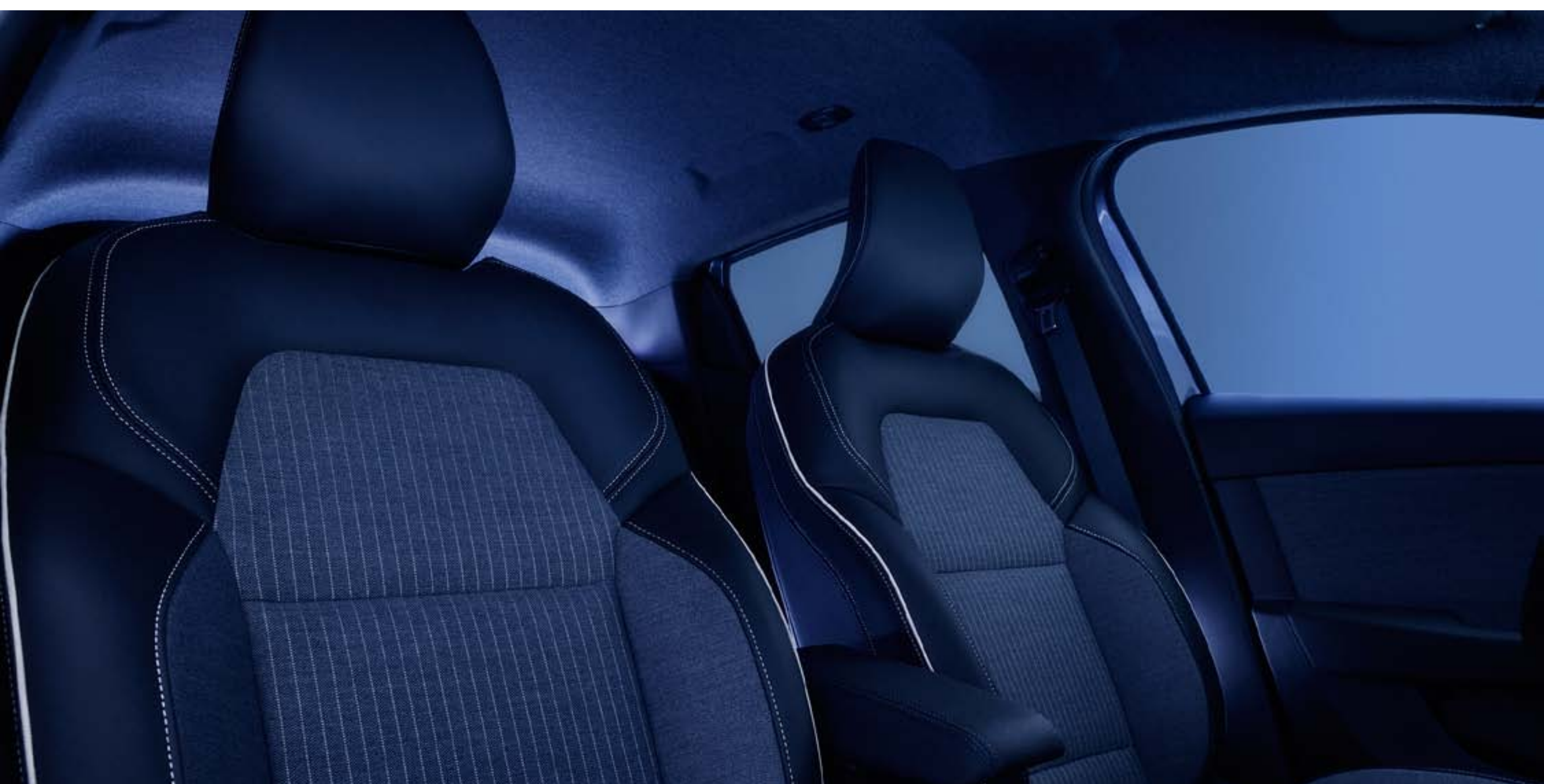

tapicería versión techno

(1) en opción en las versiones techno y esprit Alpine.

(2) solo en la versión techno.



## más acogedor que nunca

Gracias a su sensación de confort y de habitabilidad, disfruta en la parte trasera de un amplio espacio para las rodillas de 16,5 cm y una altura libre óptima que permite acomodar tanto a niños como a adultos.



Tienes a tu disposición un generoso maletero de 391 litros. Simplemente ajustando la banqueta 1/3-2/3, puedes crear un espacio de hasta 1 069 litros cuando los 3 asientos están abatidos.



[configurar →](#)



## decididamente conectado

**Renault Clio E-Tech full hybrid te conecta con los servicios a distancia que necesitas. Aprovecha el sistema conectado easy link y su pantalla táctil multimedia de 9,3''<sup>(1)</sup>: navegación a bordo, replicación de smartphone inalámbrica.**



la replicación inalámbrica compatible con Android Auto™ y Apple CarPlay™ te permite encontrar todas tus apps, listas de reproducción, podcasts o llamadas en la pantalla multimedia

**Desde el panel digital de 10'' personalizable, ten siempre a la vista la información esencial para la conducción.**



**Mantente conectado en todo momento con el cargador inalámbrico por inducción<sup>(2)</sup>, situado en el compartimento central, para que puedas recargar tu smartphone en cualquier momento sin tener que enchufarlo.**



(1) pantalla digital 7'' disponible a partir de la versión evolution.

(2) en opción en las versiones techno y esprit Alpine.

Android Auto™ es una marca de Google Inc.

Apple CarPlay™ es una marca de Apple Inc.

[configurar →](#)



## 05. sistemas avanzados de ayuda a la conducción



# 20 sistemas avanzados de ayuda a la conducción

En el marco del programa «Human First», Renault Clio E-Tech full hybrid ofrece 20 sistemas avanzados de ayuda a la conducción innovadores.



### cámara de visión 360°

Las 4 cámaras, cuyas imágenes recomponen el entorno directo del vehículo en 360°, permiten realizar las maniobras sin esfuerzo.

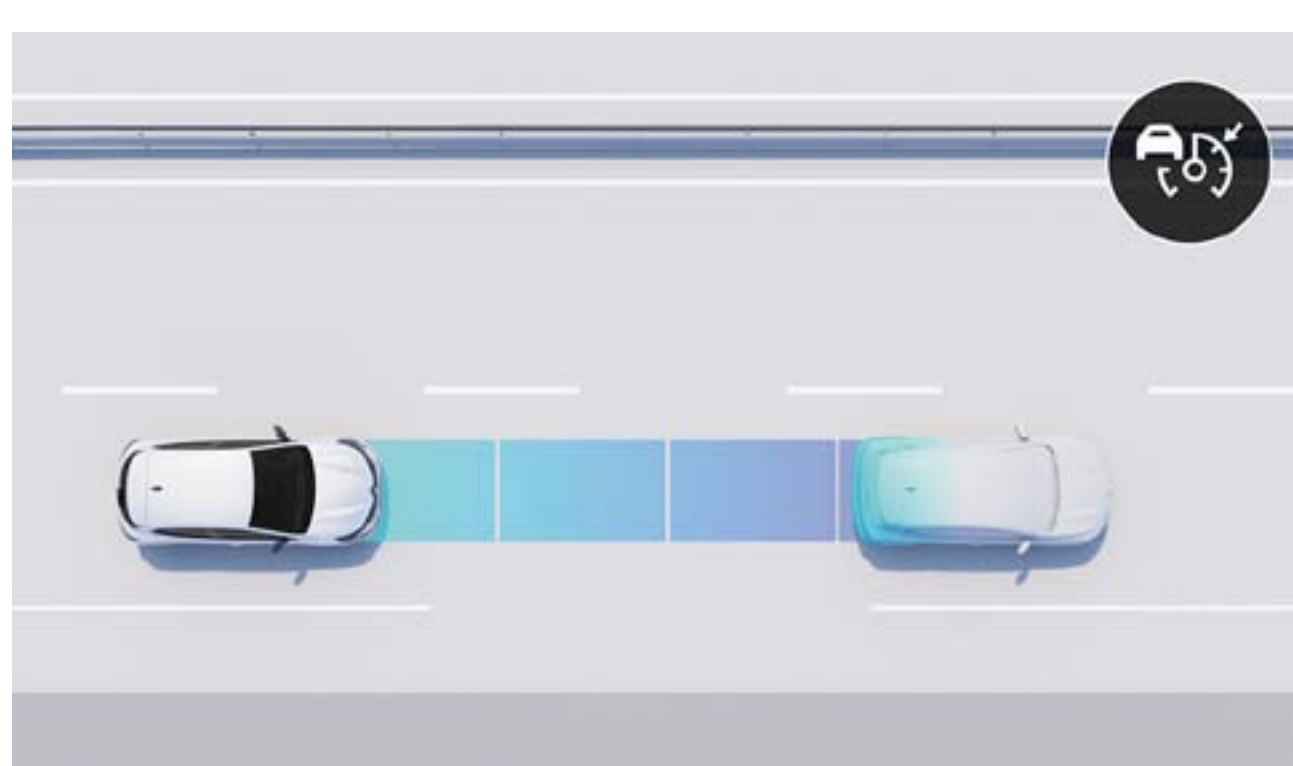

### regulador de velocidad adaptativo

Mantiene la distancia de seguridad adecuada con el vehículo que circula delante. Actúa sobre el freno cuando la distancia es demasiado corta y sobre el acelerador cuando la carretera está despejada.

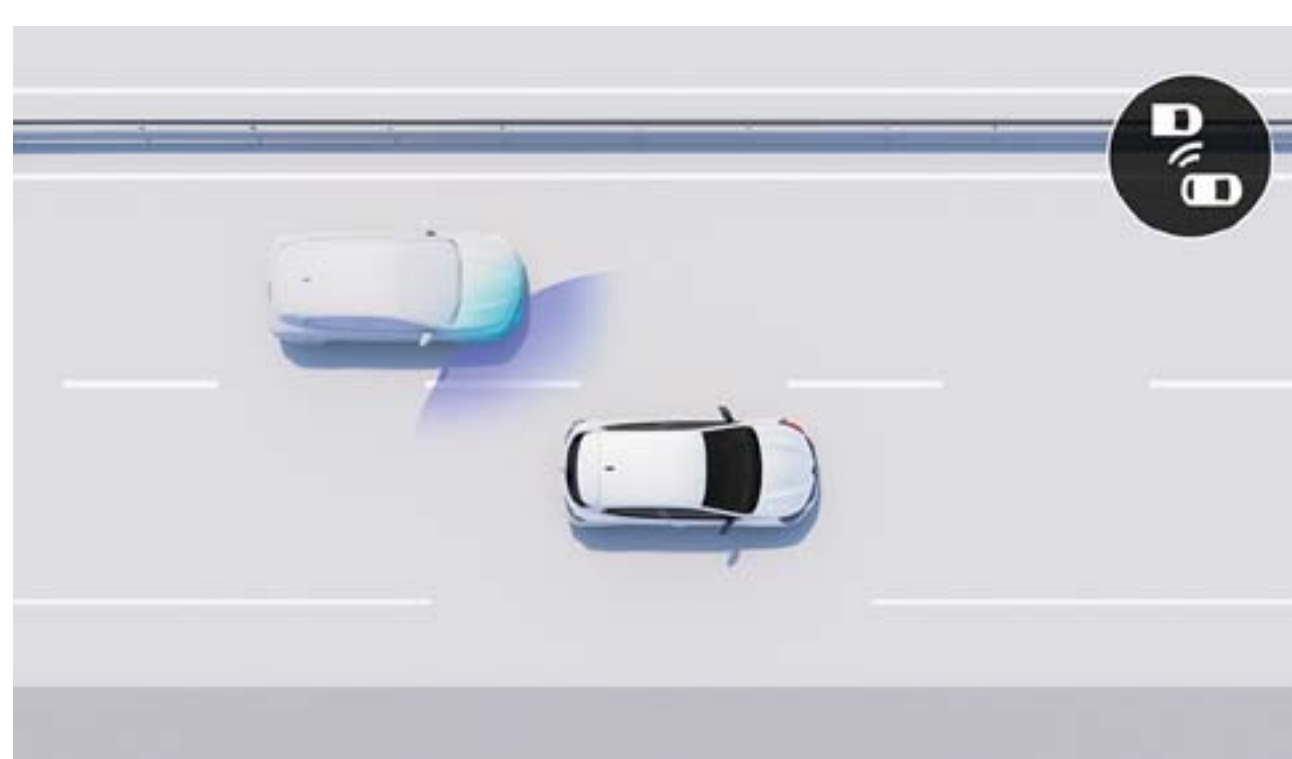

### aviso de ángulo muerto

Se activa a partir de los 15 km/h y te alerta, mediante señales luminosas, de la presencia de vehículos no visibles en tu campo de visión.

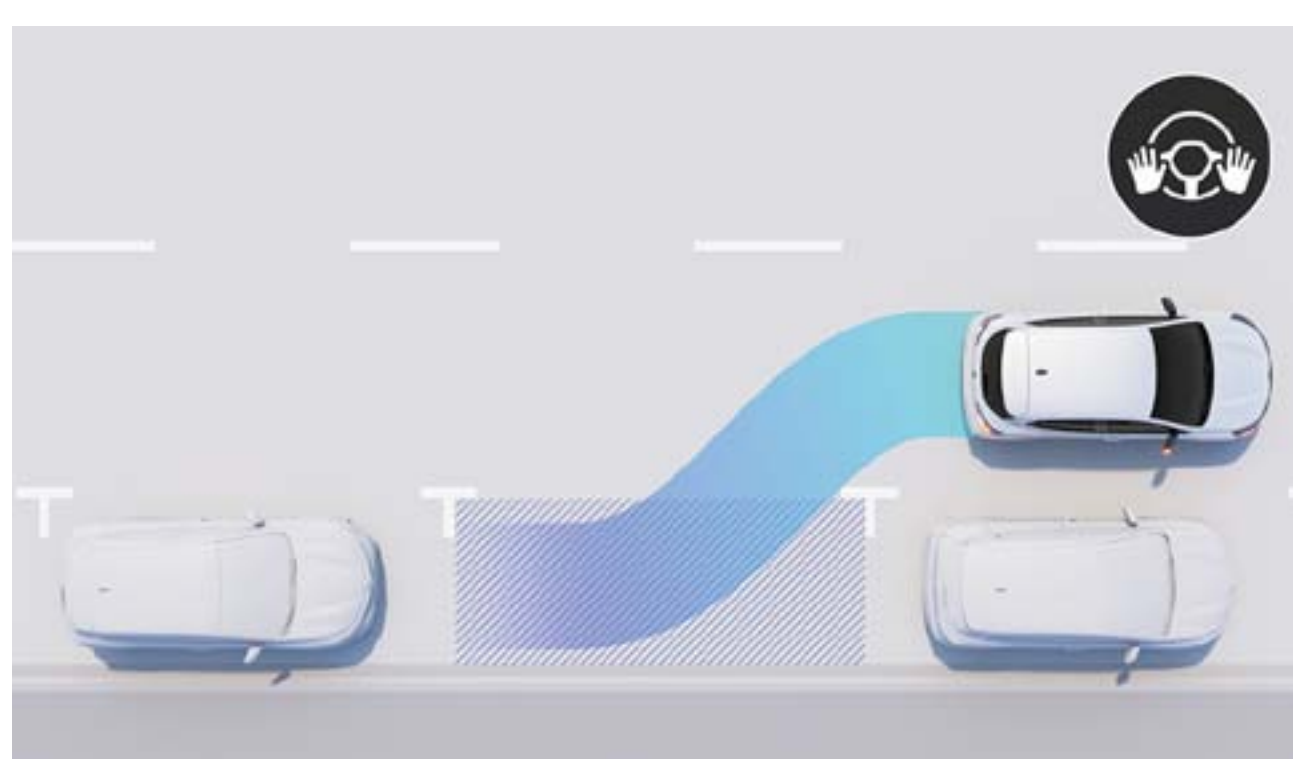

### aparcamiento manos libres

Permite aparcar con total facilidad. El vehículo se encarga de buscar una plaza de aparcamiento y de la dirección. Solo hay que decidir a qué velocidad.

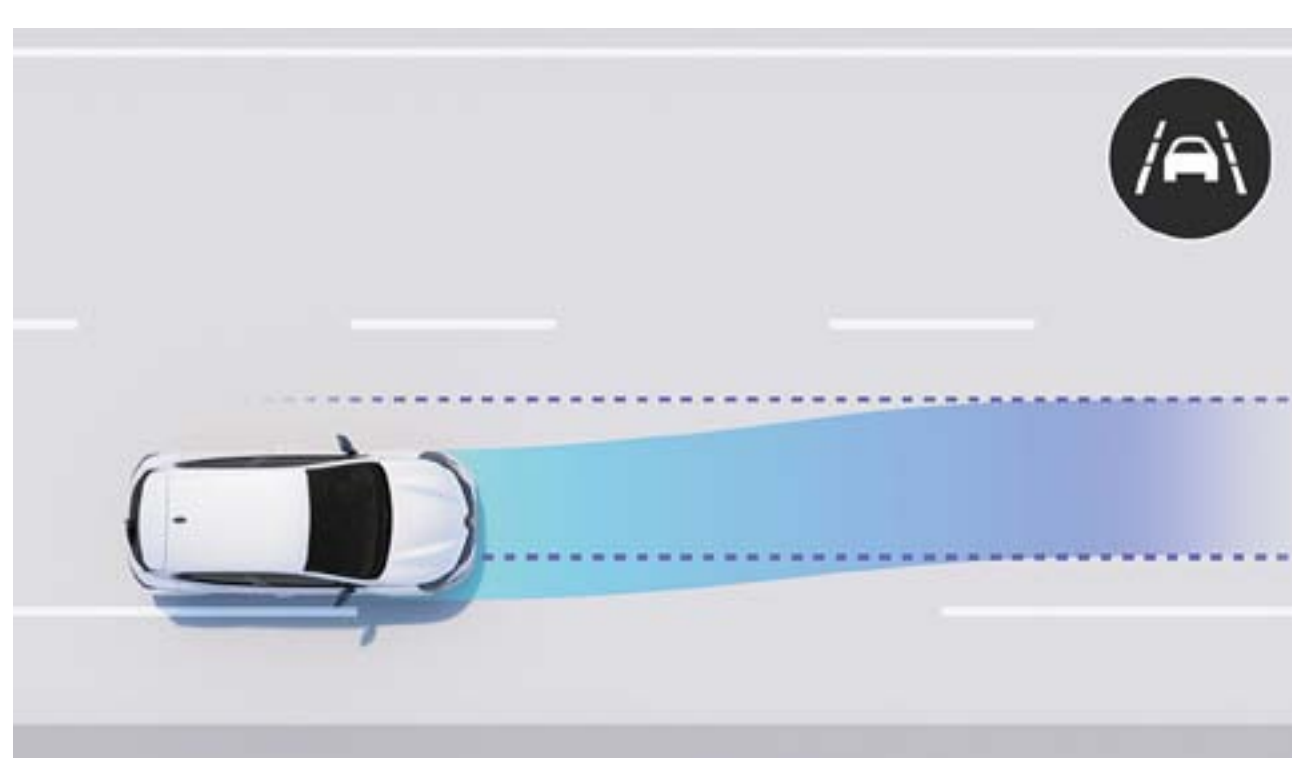

### asistente de mantenimiento de carril

Aplica una corrección al volante para devolver el vehículo a su carril si el conductor no activa el intermitente.



### frenado automático de emergencia

Advierte al conductor del riesgo inminente de colisión frontal con un vehículo parado, a baja velocidad. Activa el frenado automático de emergencia para evitar o mitigar una colisión.

### ayudas a la conducción

- ayuda al arranque en pendiente
- alerta de distancia de seguridad
- limitador de velocidad
- regulador de velocidad
- regulador de velocidad adaptativo

### ayudas al aparcamiento

- ayuda al aparcamiento delantera
- ayuda al aparcamiento trasera
- ayuda al aparcamiento lateral
- cámara de visión trasera
- cámara de visión 360°
- aparcamiento manos libres

### seguridad

- aviso de rebasamiento de línea
- asistente de mantenimiento de carril
- avisador de ángulo muerto
- aviso de salida de estacionamiento en marcha atrás
- cambio automático de las luces de carretera/cruce
- frenado automático de emergencia
- reconocimiento de las señales de tráfico
- reconocimiento de señales de tráfico con alerta de exceso de velocidad
- sistema de vigilancia de la atención del conductor

[configurar →](#)



## 06. personalización

# colores



**blanco glaciar (po)**



**gris pizarra (pm)**



**negro brillante (pm)**



**rojo deseo (pm)**



**azul rayo (pm)**



**gris zinc (n)**



**naranja valencia (pm)**

po: pintura opaca.  
pm: pintura metalizada.  
n: nacarado

**configurar →**



## 06. personalización

# ambientes



### evolution

- contador digital en color de 7"
- llantas de 41 cm (16")
- faldón del paragolpes trasero negro granulado
- tapicería de tela gris con motivos 3D



### techno (evolution +)

- paragolpes delantero específico con la banda F1® pintada del color de la carrocería y rejilla inferior de estructura de panal de abejas
- llantas de aleación diamantadas negras de 16" boa vista
- faldón del paragolpes trasero negro gran brillo con junquillo cromado
- tapicería 60 % orgánica, tejido mixto gris/negro granulado



### esprit Alpine (techno +)

- contador digital en color de 10"
- llantas de aleación diamantadas de 17" «la flèche» con embellecedor azul o gris según el color de la carrocería
- faldón del paragolpes trasero gris pizarra mate
- tapicería de tela gris con granulado negro, pespunte azul, bordado en forma de A en el respaldo y etiqueta con la bandera francesa



**descarga el pdf (6 MB)**  
**de los ambientes y equipamientos**



## 06. personalización

# tapicerías

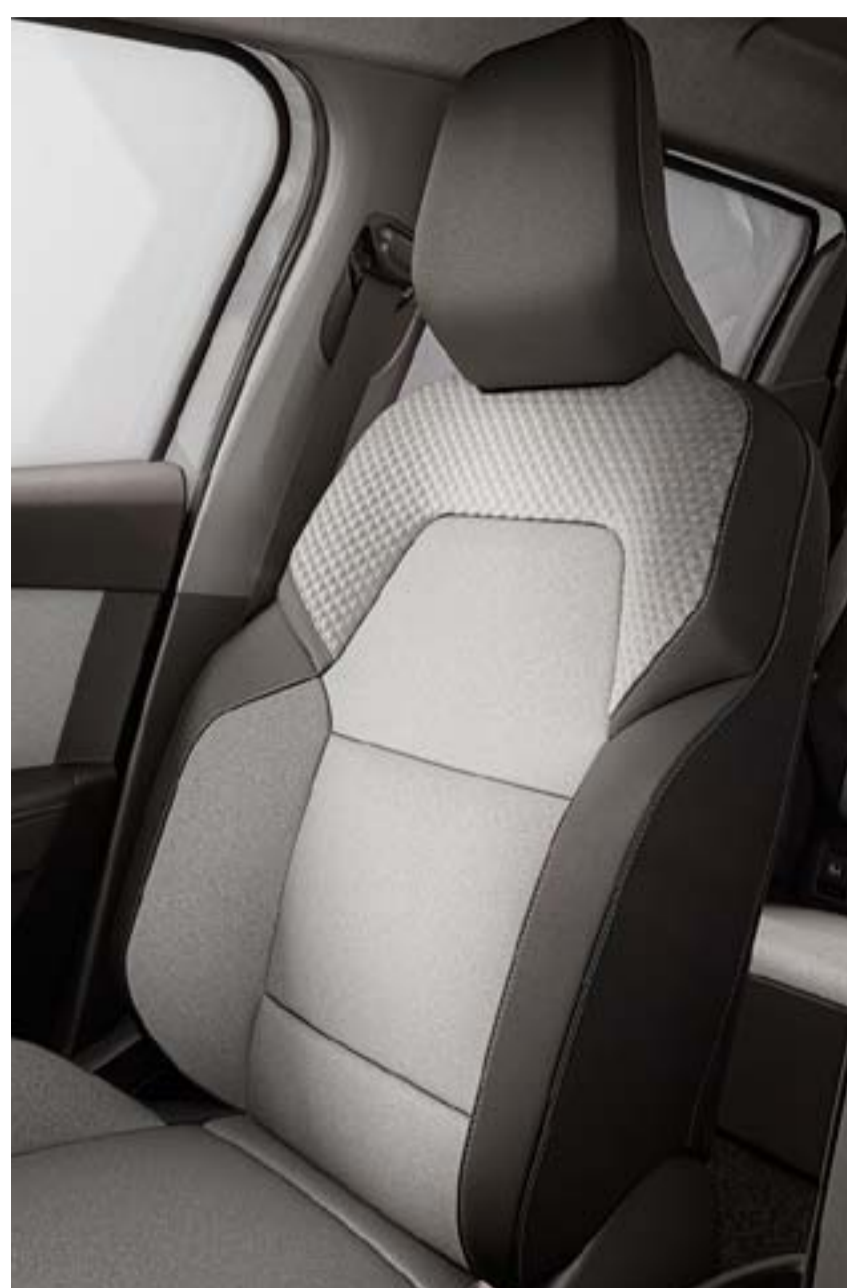

tapicería gris con motivo 3D



tapicería gris/negro granulado con costuras cobre



tapicería gris con granulado negro y pespuntos azules

# llantas y embellecedores



llanta flexwheel de 16"



llanta boa vista de 16"



llanta de aleación diamantada de 16" boa vista black



llanta monastella de 17"



llanta de aleación diamantada 17 «la flèche»

**configurar** →



## 06. personalización

# accesorios



### luz de bienvenida bajo la carrocería

Gracias a esta función, nunca más te sentirás perdido en un aparcamiento mal iluminado. Cuando te acerques a tu vehículo, podrás identificarlo fácilmente gracias al encendido automático de la iluminación ambiental LED de los bajos y de las luces de cruce.



### alfombra de suelo prémium esprit Alpine

Reafirma el aspecto deportivo de tu Clio E-Tech en versión esprit Alpine con una firma distintiva que incluye la presencia exclusiva del logotipo de Alpine en las alfombras del conductor y del acompañante, moqueta de primera calidad y pespunte azul.



### pack enganche plegable semieléctrico

¿Te preocupa el aspecto de tu vehículo? El innovador sistema de remolque semieléctrico de Renault te permite desplegarlo en cuestión de segundos. Una vez replegado, se oculta a la vista y preserva a la perfección el diseño del vehículo.



### barras de techo quickfix

Montaje rápido y sencillo, con total seguridad y sin herramientas, gracias al innovador sistema de fijación quickfix. Son perfectas para transportar un portabicicletas, un portaesquíes o un receptáculo del techo, y aumentar la capacidad de carga del vehículo.



### cámara de marcha atrás

Añade esta cámara de marcha atrás a la pantalla multimedia de tu vehículo y podrás maniobrar de más comodidad. Activa la marcha atrás y podrás ver la zona que se encuentra detrás de tu vehículo directamente en la pantalla.

 **descarga el PDF (6 MB)**  
**del folleto de accesorios**

**configurar →**



## 06. personalización

# motorizaciones E-Tech

### E-Tech full hybrid 145

<b>carburante</b>	
gasolina sin plomo (E10) + full hybrid	
<b>potencia máxima (cv)/régimen (rpm)</b>	
145/5 600	
<b>par máximo (Nm)/régimen (rpm)</b>	
148/3 200	205
<b>batería (kWh)</b>	
1,2	
<b>masa en vacío en orden de marcha (mvodm) (kg)</b>	
1238	

# motorizaciones térmicas

TCe 90	TCe 100 GLP / gasolina	Blue dCi 100	
<b>potencia máxima (cv)/régimen (rpm)</b>			
67 (90)/4 500 a 5 000	74 (100)/4 600 a 5 000	67 (90)/4 800 a 5 000*	74 (100)/3 750
<b>par máximo (Nm)/régimen (rpm)</b>			
160/3 600	170/2 000 a 3 500	160/2 100 a 3 750*	260/1 750 a 2 500
<b>caja de velocidades</b>			
manual 6 velocidades	manual 6 velocidades		manual 6 velocidades
<b>masa en vacío en orden de marcha (MVODM) (kg)</b>			
1082	1144 a 1161		1173

\* gasolina sin plomo (E10)

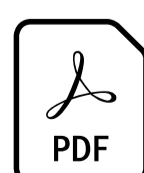

**descarga el PDF (6 MB)  
de las motorizaciones**



# dimensiones y volúmenes

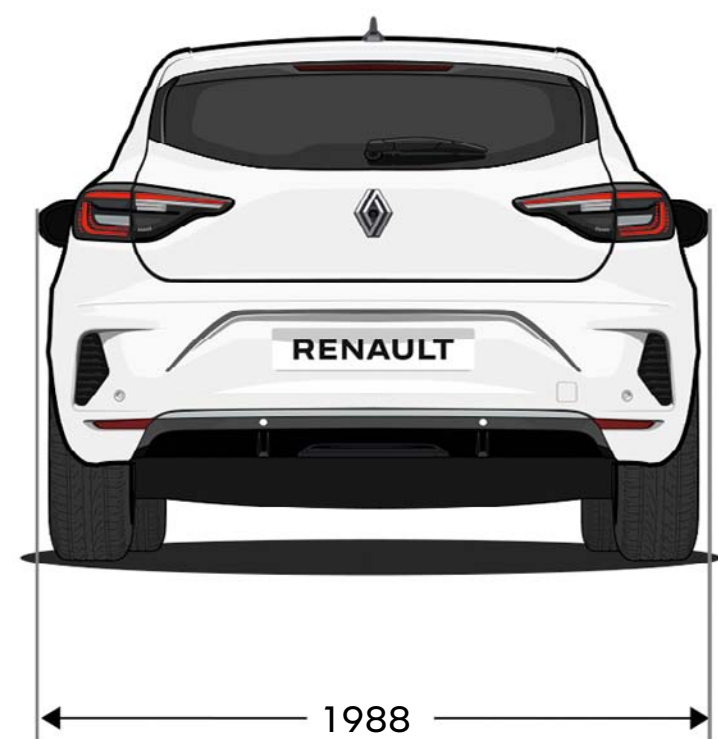
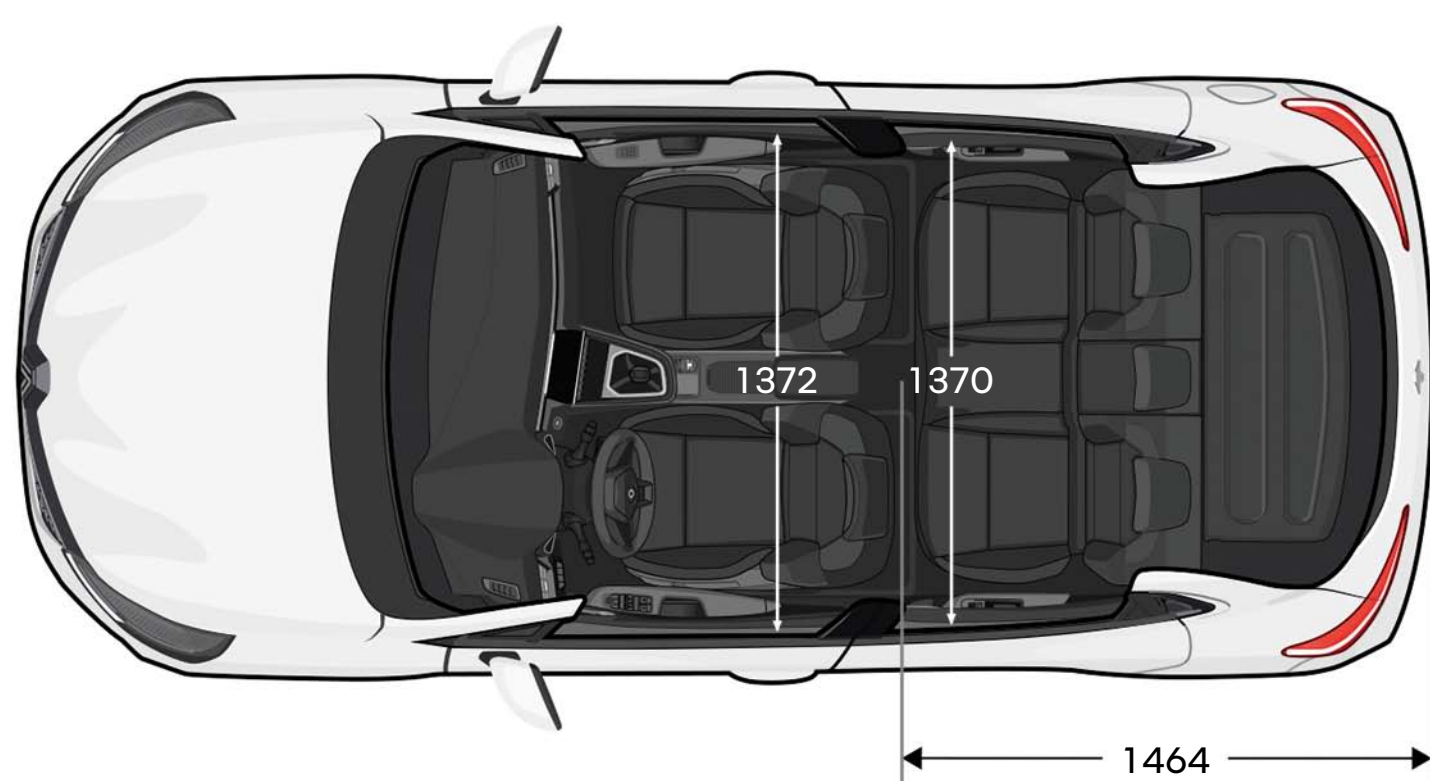
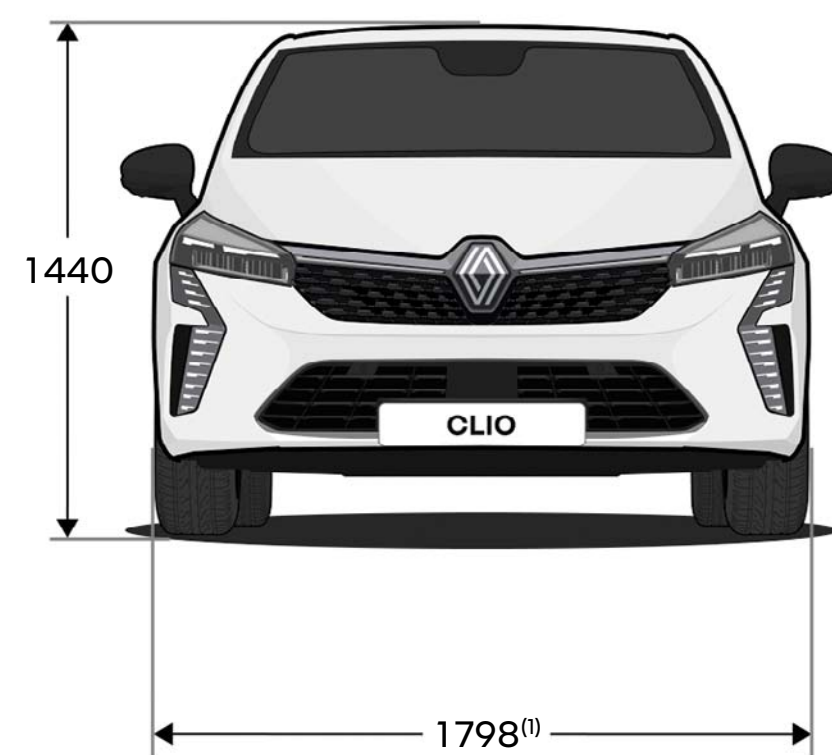
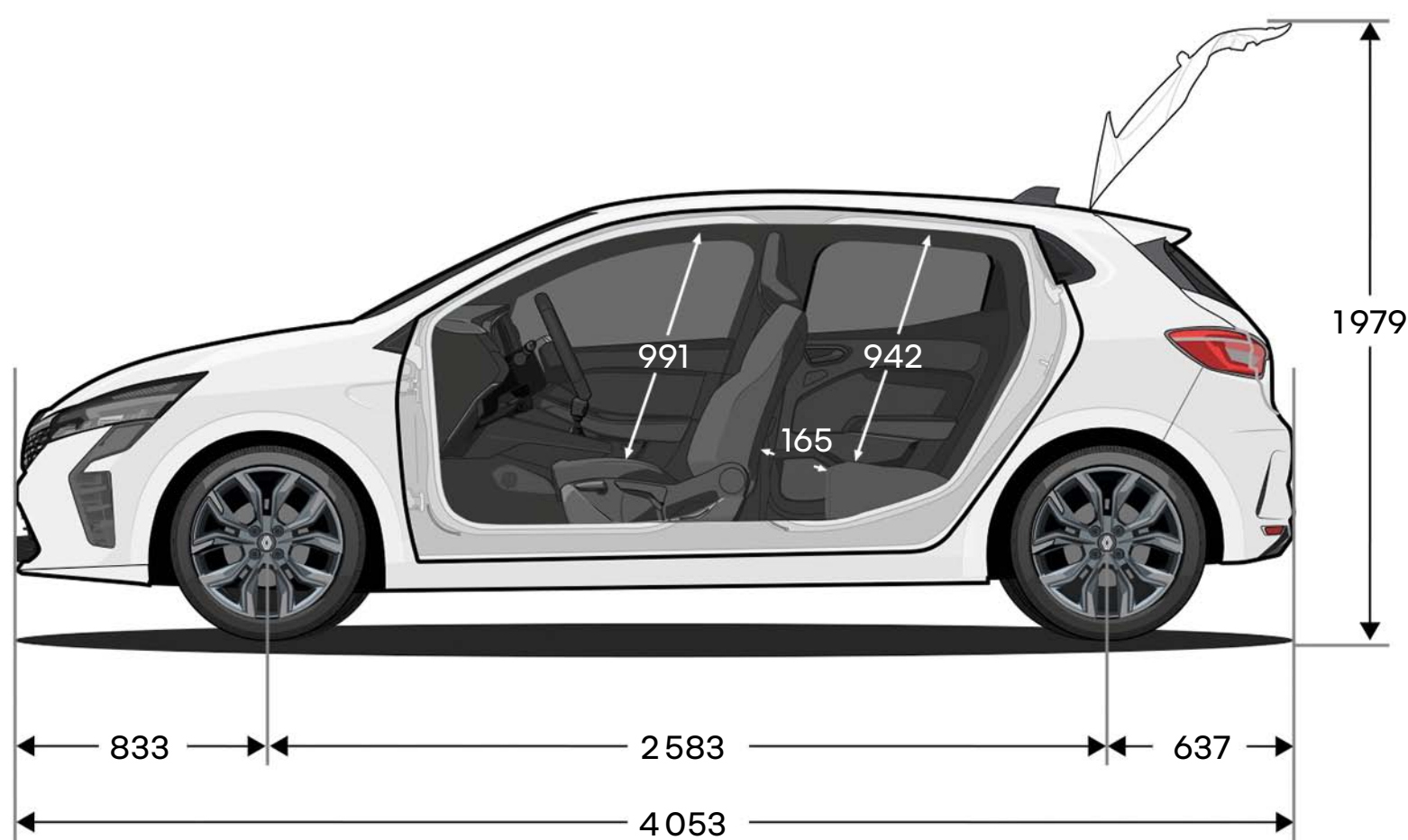

volumen del maletero (litros)	E-Tech full hybrid	gasolina	diésel
en dm <sup>3</sup> VDA <sup>(2)</sup> con kit de hinchado	217	317	302
máximo con kit de reparación de neumáticos	301	391	366
máximo con la banqueta abatida y kit de reparación de neumáticos	979	1069	1044

(1) retrovisores replegados.  
 (2) estándar VDA (ISO 3832).  
 dimensiones en mm.

**configurar →**



**"Human First" es un programa de seguridad completo desarrollado por Renault en colaboración con investigadores, expertos y bomberos.**

**porque la seguridad vial es cosa de todos los usuarios de la carretera, tanto peatones como ciclistas y automovilistas, el programa "Human First" de Renault se compromete a:**

**1. prevenir los accidentes desarrollando equipos de seguridad y sistemas avanzados de ayuda a la conducción y a la seguridad**

hasta 36 sistemas avanzados de ayuda a la conducción, más de 60 equipamientos de seguridad, hasta 7 airbags, asientos para niños (Isofix), solución Renault Fixe4sure, más de 2000 patentes relacionadas con la seguridad registradas desde 1970

**2. hacer frente a los accidentes aprovechando las innovaciones desarrolladas con los bomberos**

QRescue, Fireman Access, más de 5 000 bomberos formados en los últimos 10 años en 19 países de todo el mundo, unos 400 coches donados al año para sus sesiones de formación

**3. reducir el número y la gravedad de los accidentes mediante una fuerte inversión en I+D**

safety score, safety coach, servicios conectados, big data, sistemas de inteligencia artificial y de ciberseguridad

**más información acerca del programa "Human First"**



# Renault Care Service

**Estamos siempre a tu lado para facilitarte la experiencia de conducción y ahorrarte tiempo en el mantenimiento de tu Renault: presupuesto y cita en línea, packs, contratos de mantenimiento, seguros y asistencia, programa personalizado My Renault...  
Aprovecha nuestras soluciones sencillas, rápidas y adaptadas a tus necesidades.**

**[más información sobre Renault Care Service](#)**





Se ha hecho todo lo posible para que el contenido del presente folleto sea exacto y esté actualizado en la fecha de divulgación. Este documento se ha elaborado a partir de preseries o prototipos. De acuerdo con su política de mejora continua de los productos, Renault se reserva el derecho a realizar en cualquier momento modificaciones de las especificaciones y de los vehículos y accesorios descritos y representados. Estas modificaciones se notifican a los concesionarios Renault lo antes posible. Según los países de comercialización, las versiones pueden ser distintas y algunos equipamientos pueden no estar disponibles (de serie, como opción o como accesorio). Consulta en tu concesionario local para recibir la información más reciente. Dados los límites propios del soporte, los colores reproducidos en este documento pueden diferir ligeramente de los colores reales de la pintura o los materiales de guarnecido interior. Todos los derechos reservados. Queda prohibida la reproducción en cualquier formato y por cualquier medio de la totalidad o una parte del presente folleto sin la autorización previa por escrito de Renault.

Publicis - créditos de fotografía: M. Leuvrey, ©Renault Marketing 3D-Commerce - julio 2024.  
Renault s.a.s., sociedad por acciones simplificada con capital de 533 941 113,00 € / 122-122 bis avenue du Général Leclerc  
92100 Boulogne-Billancourt Cedex - Registro mercantil de Nanterre B 780 129 987 / tel.: 0806 00 20 20.

Renault recomienda 



**configurar →**