

# RENAULT ESPACE E-TECH FULL HYBRID

200 CV





# el verdadero lujo siempre será el espacio

Con esta sexta generación de un concepto atemporal, el Renault Espace E-Tech full hybrid reinventa el SUV de 5 o 7 plazas. Su diseño combina una silueta fluida y líneas esculpidas. Su motor E-Tech full hybrid de 200 CV, el refinado confort del habitáculo y sus avanzadas tecnologías invitan a una nueva forma de viajar.



Con su motorización E-Tech full hybrid de 200 CV disfruta de una autonomía de hasta 1100 km<sup>(1)</sup>.

5 o 7 plazas

hasta 943 litros<sup>(2)</sup> de volumen de maletero

984 cm<sup>2</sup> de pantallas openR y Head Up Display<sup>(3)</sup>

motor E-Tech full hybrid de 200 CV

hasta 1100 km de autonomía<sup>(1)</sup>

32 sistemas avanzados de ayuda a la conducción

(1) con el depósito lleno de gasolina según datos WLTP.

(2) maletero de 777 dm<sup>3</sup>, norma VDA.

(3) pantalla openR de 774 cm<sup>2</sup> y, opcionalmente según la versión, el head-up display de 210 cm<sup>2</sup>.

# menú interactivo

**01. diseño**

**02. vida a bordo**

**03. placer de conducción**

**04. multimedia**

**05. sistemas avanzados de ayuda a la conducción**

**06. personalización**

**descarga el PDF**



**equipamiento y motorizaciones**



**accesorios**



# un diseño elegante

**Frontal cincelado, silueta fluida, líneas elegantes, techo panorámico de cristal\* ; Renault Espace E-Tech full hybrid renueva el SUV premium.**



**Firma luminosa en forma de C con iluminación full LED.**



\* disponible según versión.



## versión esprit Alpine

La versión esprit Alpine se caracteriza por su color gris pizarra satinado, su lámina frontal deportiva y su depurada calandra de damero negra. Las llantas de aleación diamantadas de color negro de 20" daytona con barniz gris ahumado y el distintivo esprit Alpine expresan una personalidad exclusiva.



El toque Alpine también está presente en el habitáculo: la tapicería de tela/Alcántara® realzada con costuras azules, los reposacabezas con exclusivos motivos bordados y los pedales de aluminio aportan dinamismo al habitáculo. El volante en tejido revestido granulado/Alcántara® exhibe ribetes en azul, blanco y rojo.

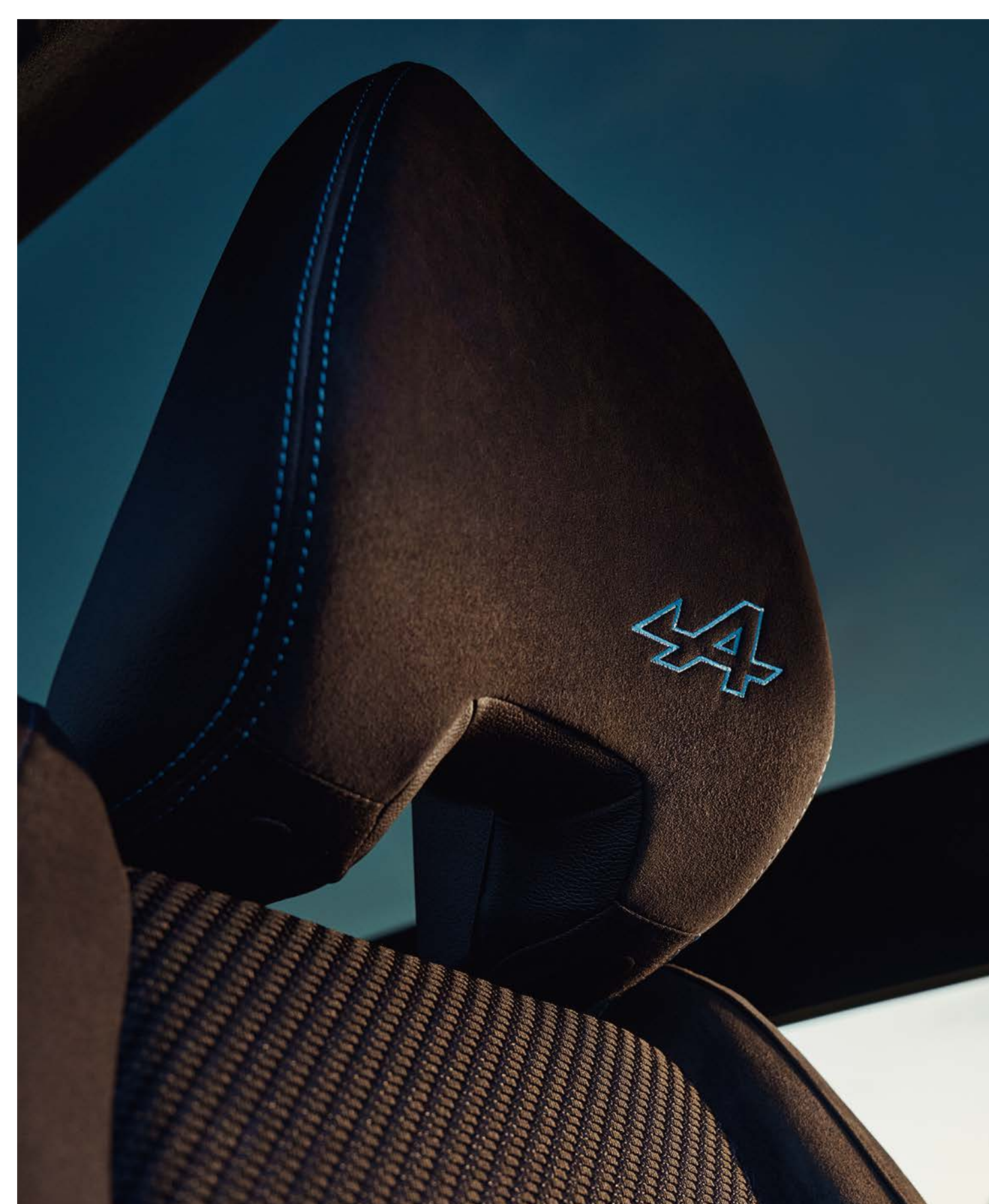

[configura y pide →](#)



## comodidad premium

**Toma asiento en un espacio donde todo está pensado para tu bienestar. Iluminado por el gran techo panorámico de cristal<sup>(1)</sup> más de 1 metro<sup>2</sup>, disfruta de un cuidado interior. El habitáculo se adapta a tus necesidades para ofrecerte el mayor confort.**



**Acomódate a bordo en el asiento con función masaje<sup>(2)</sup>, calefactado<sup>(2)</sup> con revestimiento en gris arena claro o negro oscuro<sup>(4)</sup>, que te invita a un viaje en primera clase. Delante de ti, el puesto de conducción con una ergonomía refinada revela hasta 984 cm<sup>2</sup><sup>(3)</sup> de pantalla.**



(1) disponible según versión.

(2) de serie en versión iconic.

(3) pantallas openR de 774 cm<sup>2</sup> y, opcionalmente según la versión, el head-up display de 210 cm<sup>2</sup>.

(4) de opción en versión iconic.



## espacio interior

Tanto en la configuración de 5 como de 7 plazas, los pasajeros tienen una gran libertad de movimiento; la banqueta trasera se desliza 22 cm, ofreciendo uno de los mejores espacios para las piernas de su categoría<sup>(1)</sup>.



En la 2.ª fila, el espacio para las piernas es de 32 cm y los respaldos se pueden reclinar hasta 31°. En la 3.ª fila, el espacio para las piernas es de 13 cm y los respaldos se pueden inclinar hasta 14°.



El portón trasero motorizado se abre automáticamente al pasar el pie por debajo del umbral del maletero. El volumen se adapta a tus necesidades: hasta 943 l en la versión de 5 plazas<sup>(2)</sup> con la banqueta adelantada; 2224 litros<sup>(3)</sup> con los asientos de la segunda fila abatidos.



Hay más de 40 litros de espacios de almacenamiento distribuidos por todo el habitáculo, 25 litros de los cuales en la parte delantera. En la parte trasera, los pasajeros disponen de grandes bolsillos de respaldo de 2,2 litros cada uno y portavasos en el reposabrazos central.



(1) fuente: estudio A2MAC1 y Renault/2022.  
(2) según motorización, maletero de 777 dm<sup>3</sup> norma VDA.  
(3) maletero de 1818 dm<sup>3</sup>, norma VDA.



### 03. placer de conducción

# motor E-Tech full hybrid 200 CV

motorización  
**full hybrid**  
sin recarga

hasta  
**80%**  
de conducción eléctrica  
en ciudad<sup>(1)</sup>

hasta  
**130 km/h**  
en conducción  
eléctrica<sup>(1)</sup>

hasta  
**1100 km**  
de autonomía<sup>(2)</sup>

a partir de  
**4,6 l/100 km**  
de consumo<sup>(3)</sup>

a partir de  
**104 g/km**  
de emisiones de CO<sub>2</sub><sup>(3)</sup>



**En ciudad, circula hasta un 80% del tiempo en modo eléctrico<sup>(1)</sup> y ahorra hasta un 40%<sup>(4)</sup> de carburante. La batería se recarga durante las fases de deceleración y de frenado, no es necesario conectarse para recargar.**

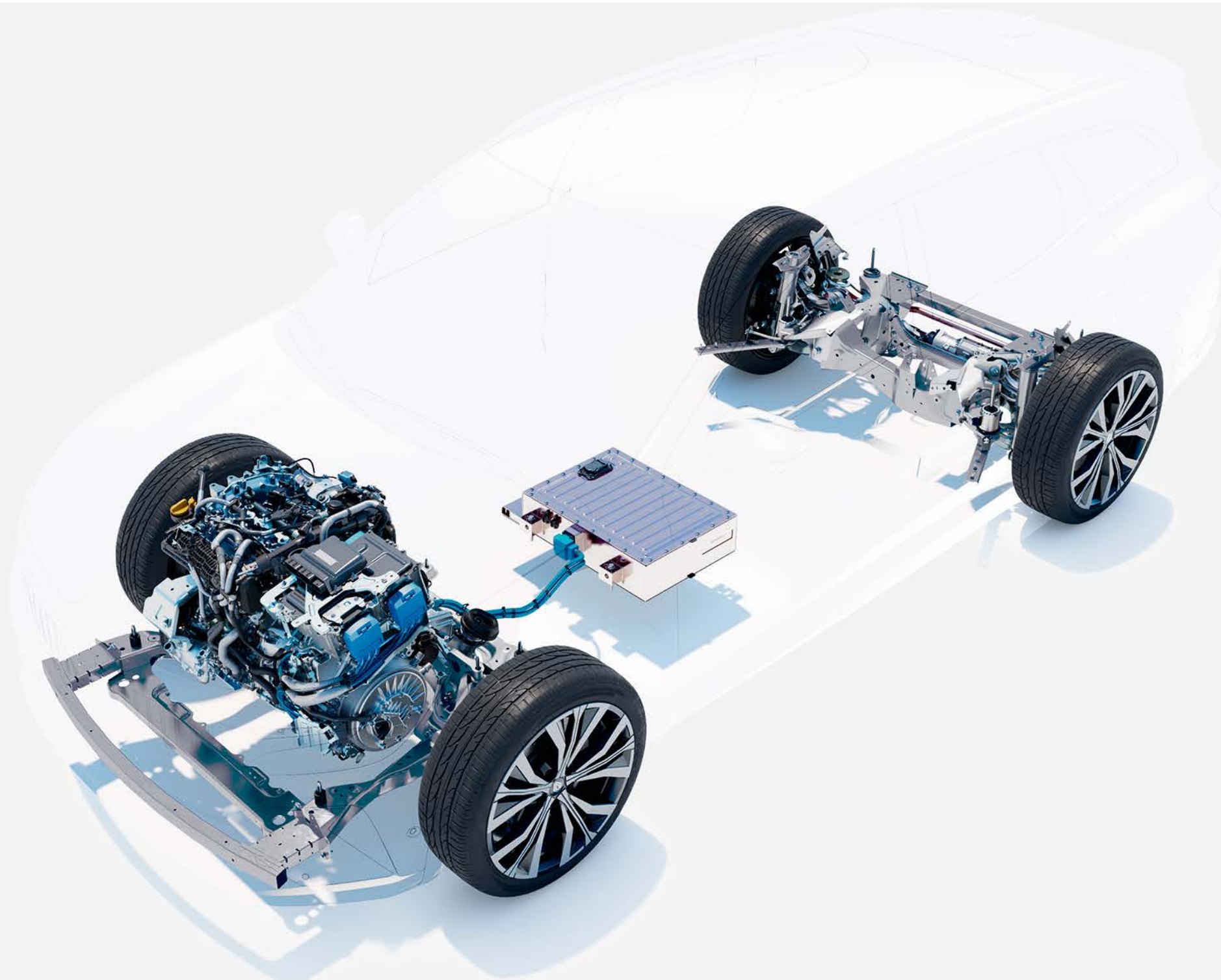

(1) tiempo de conducción en función del estado de carga de la batería y del estilo de conducción / fuente de Renault / 2022.

(2) con el depósito lleno de gasolina según datos WLTP.

(3) de 4,6 l a 4,9 l/100 km de consumo y de 104 g/km a 110 g/km de emisiones de CO<sub>2</sub>, valores homologados según versión / según protocolo WLTP / fuente UTAC / julio de 2022.

(4) para una motorización E-Tech full hybrid en comparación con una motorización mild hybrid automática, según los datos WLTP City / fuente UTAC & IDIADA / septiembre de 2022.



## 4Control advanced<sup>(1)</sup>

Las 4 ruedas directrices del sistema 4Control advanced<sup>(1)</sup> hacen que las trayectorias sean impecables, precisas y seguras. Se controlan las curvas y los giros.



El diámetro de giro de 10,4 m es similar al de un vehículo urbano.

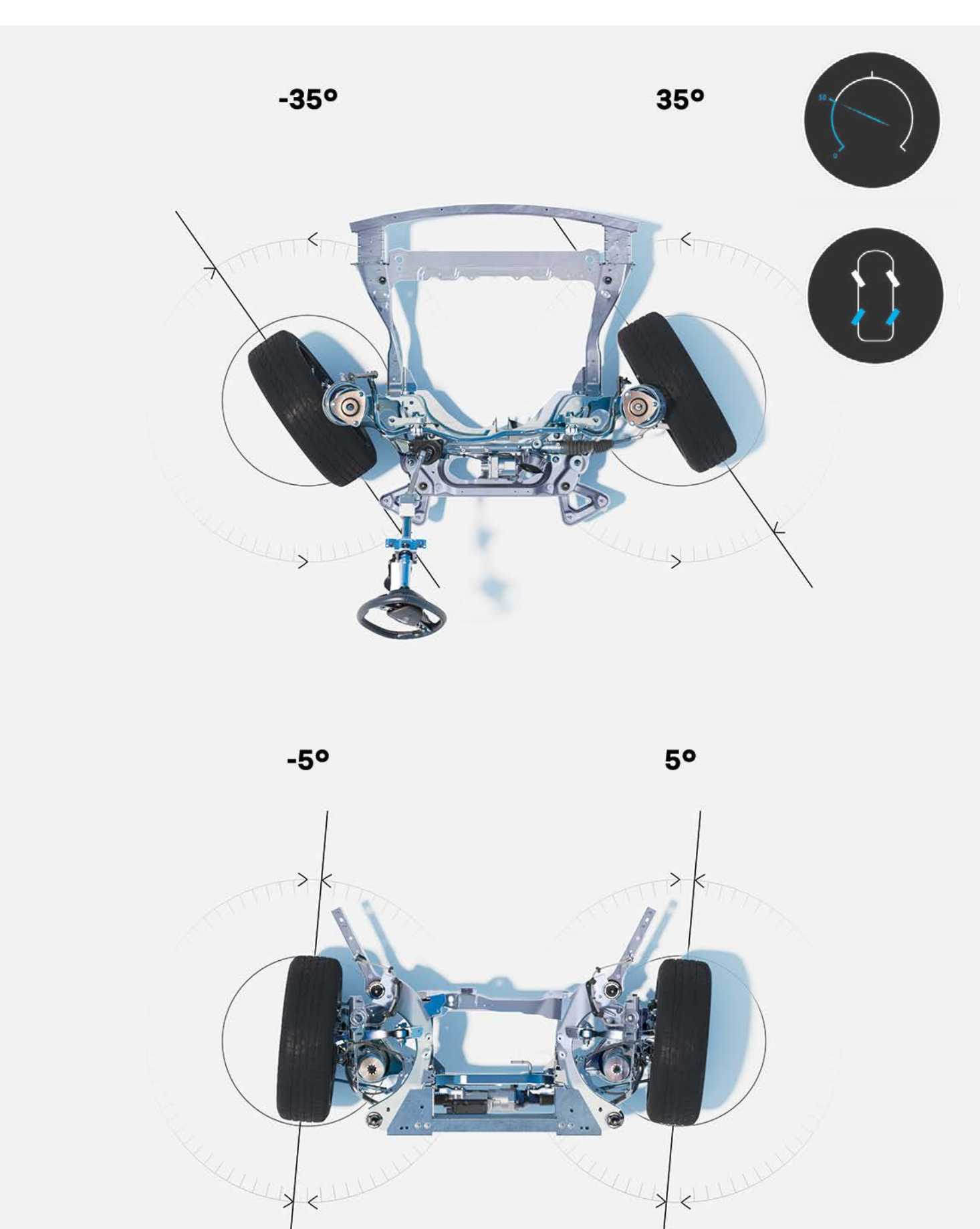

hasta los 50 km/h, las ruedas traseras giran en el sentido opuesto a las delanteras para reducir el diámetro de giro y facilitar las maniobras

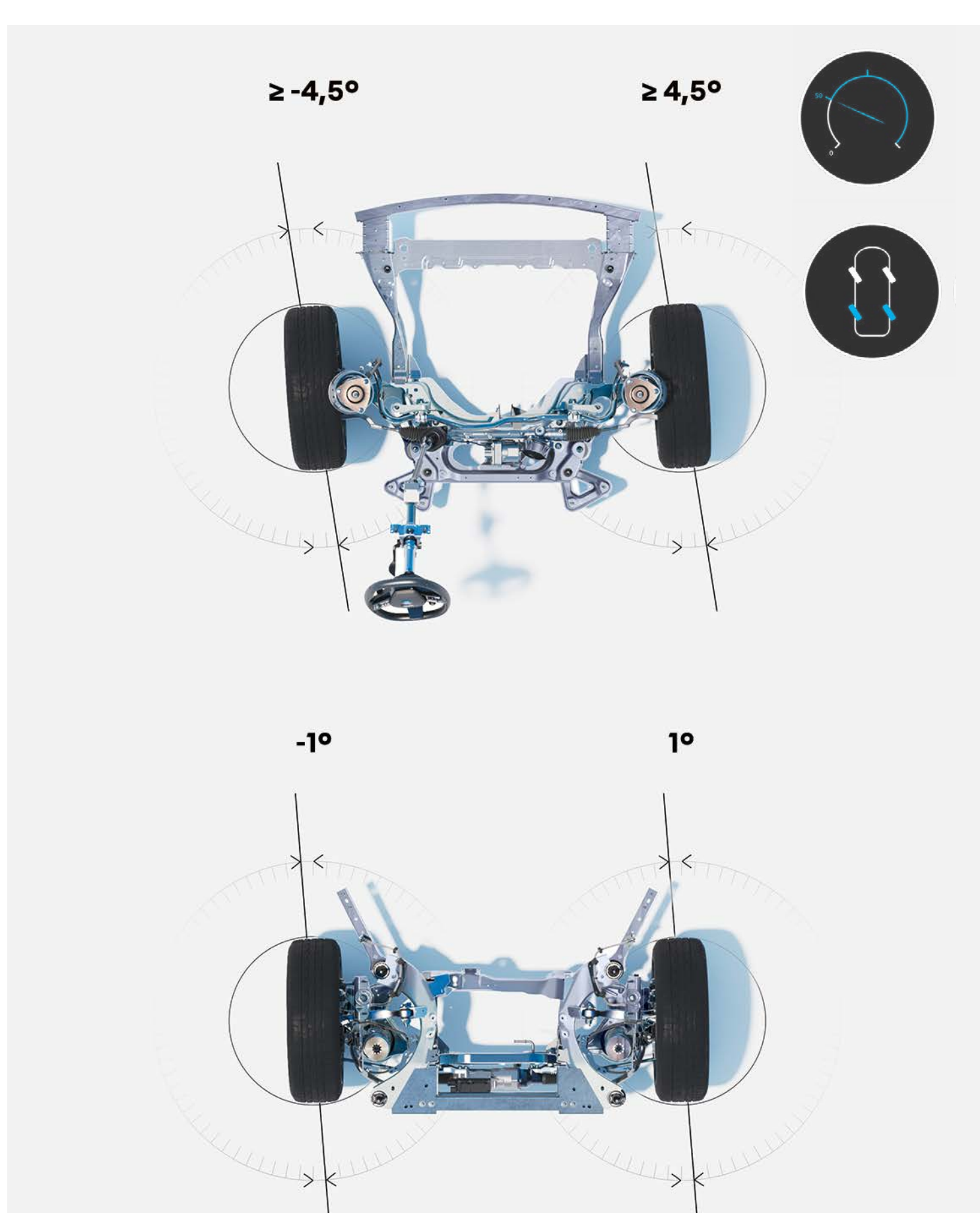

por encima de los 50 km/h, las ruedas traseras giran en el mismo sentido que las delanteras para reforzar el comportamiento y la seguridad en carretera

(1) según la versión.

[configura y pide →](#)



# sistema multimedia openR link con Google integrado<sup>(1)(2)</sup>

Regálate una de las mejores experiencias de conducción conectada con el sistema multimedia openR link<sup>(1)(2)</sup> con Google integrado<sup>(1)(2)</sup>. Delante de ti, 774 cm<sup>2</sup> de pantallas de alta resolución te brindan acceso a una amplia gama de servicios y contenidos conectados.





Waze, SongPop para Renault, Amazon Music y más de 50 aplicaciones<sup>(1)</sup> con contenidos exclusivos están disponibles a través de Google Play<sup>(3)</sup>.





 **Waze** es una aplicación de navegación comunitaria que comparte información en tiempo real. Conduce más tranquilo con Waze.

 Aporta un poco de ritmo a tus viajes en coche con nuestro juego musical **SongPop for Renault**. ¡Juega en familia o con amigos y redescubre los mejores títulos musicales!

 Sal a la carretera y escucha listas de reproducción y más en **Amazon Music**, incluido en tu suscripción a Amazon Prime.

 Accede a todas tus emisoras de radio favoritas en directo, a cualquier hora, en Francia o en el extranjero, gracias a **Radioplayer**.

 **Vivaldi browser** es un navegador web eficaz, rápido y respetuoso con la privacidad.

 Con **EasyPark**, planifica y reserva tu aparcamiento entre millones de plazas en toda Europa. Introduce la dirección de destino y navega con el mapa.

(1) según el país.  
(2) los servicios conectados My Renault, Google Maps y Asistente de Google se ofrecen durante 5 años a partir de la fecha de entrega del vehículo.  
(3) el uso de aplicaciones de descarga de Google Play requiere un plan de datos dedicado. Para ello, comparte la conexión de tu teléfono con tu Renault. También puedes suscribirte a una oferta de pago de nuestro socio Orange (oferta sin compromiso) con los primeros 3 GB gratuitos (válido durante 6 meses).

Google, Google Play, Google Maps, Waze y las demás marcas son propiedad de Google LLC.



**«Hey, Google...» Habla con él para planificar un viaje, cambiar el modo de conducción o ajustar la temperatura. El asistente de voz<sup>(1)</sup> está a tu disposición para planificar tus viajes, ajustar la temperatura o cambiar de modo de conducción.**



**Carretera cortada, nuevo sentido de circulación, obras, etc., Google Maps<sup>(1)</sup> te garantiza una conducción precisa, incluso si se pierde la conexión de red.**



(1) los servicios conectados My Renault, Google Maps y Asistente de Google se ofrecen durante 5 años a partir de la fecha de entrega del vehículo.  
Google, Google Play, Google Maps, Waze y las demás marcas son propiedad de Google LLC.



# tecnología multi-sense

**Respuesta y sonoridad del motor, firmeza de la dirección, ambiente de la iluminación, configuración de la pantalla del conductor. La tecnología multi-sense te ofrece 4 modos de conducción para una experiencia a tu medida.**



**configura y pide →**



## 05. sistemas avanzados de ayuda a la conducción



# 32 sistemas avanzados de ayuda a la conducción

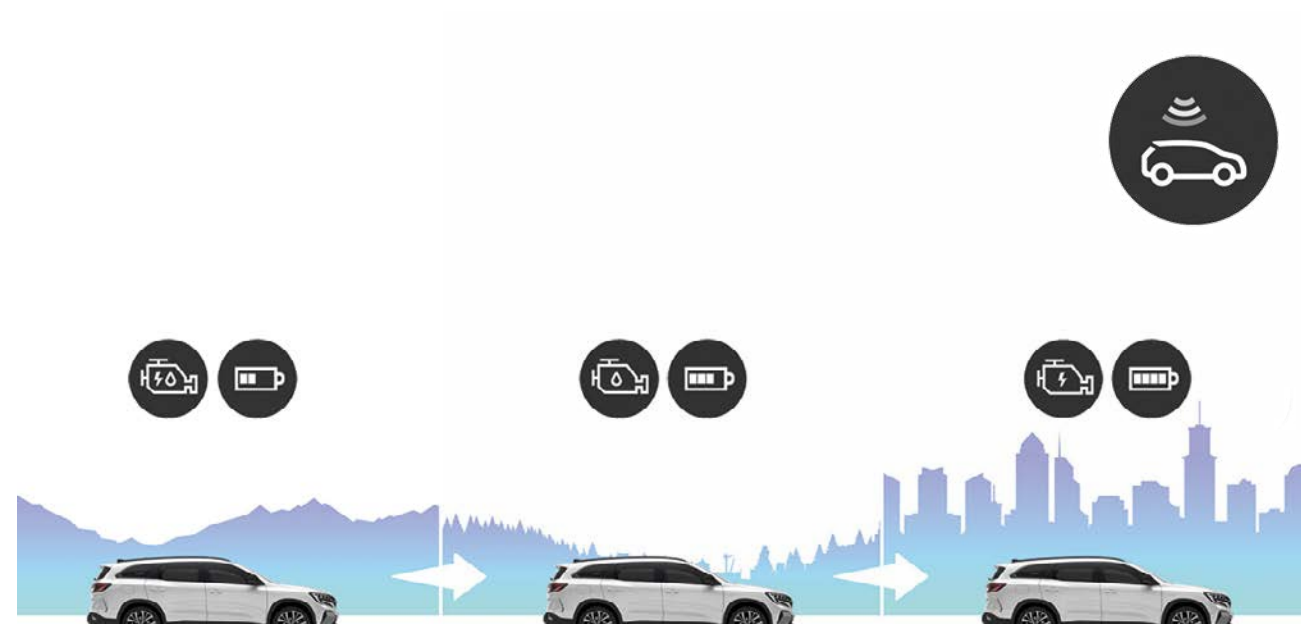

### conducción híbrida predictiva

Tu coche anticipa una conducción térmica, híbrida o 100% eléctrica, analizando continuamente tu ruta para saber cuándo cruzas una ciudad o si es posible que te encuentres con una topografía particular o un atasco. Así mejoras tu consumo y las prestaciones de tu vehículo.

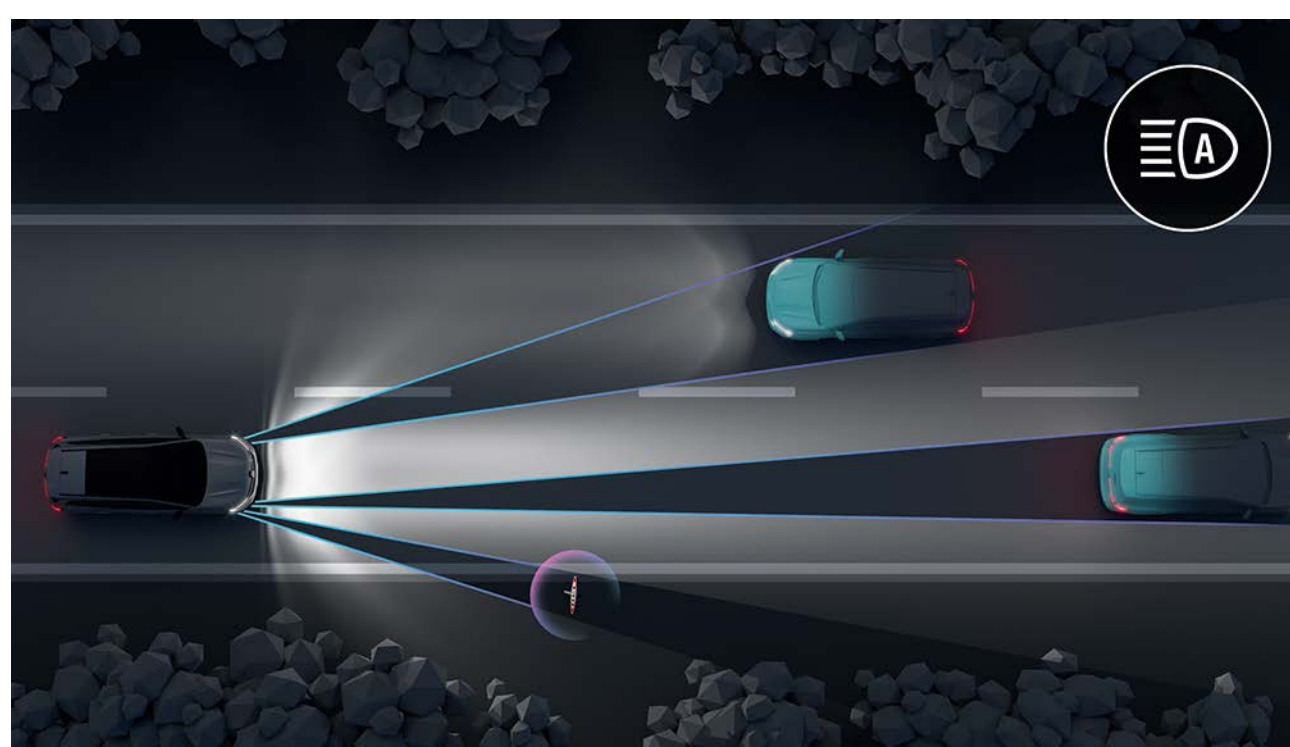

### luces LED matrix vision

El sistema ajusta automáticamente la forma del haz luminoso a la situación del tráfico y a las condiciones meteorológicas para evitar deslumbramientos y optimizar la visión nocturna.

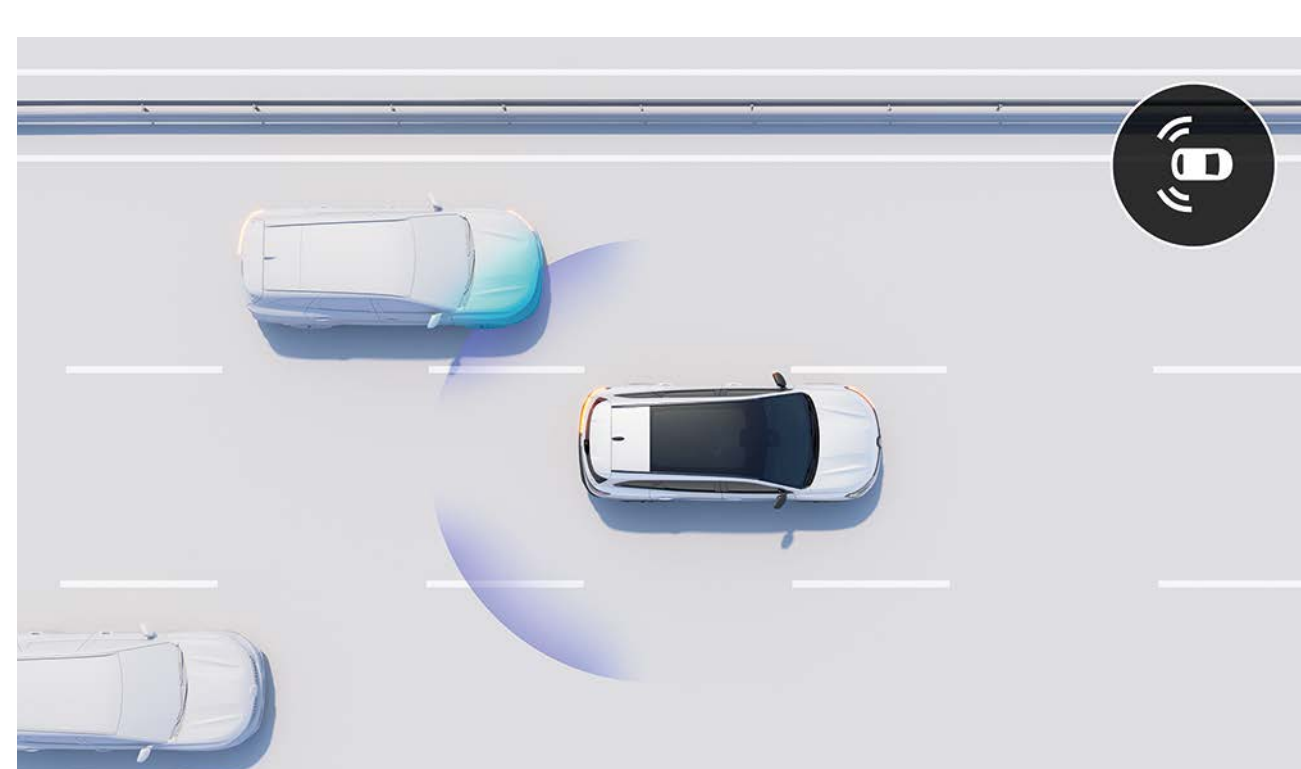

### detector de ángulo muerto y de adelantamiento

El vehículo advierte de una posible colisión con un vehículo que adelanta por el carril adyacente durante las maniobras de cambio de carril. En caso de probabilidad de colisión, realiza una corrección automática del rumbo de emergencia.

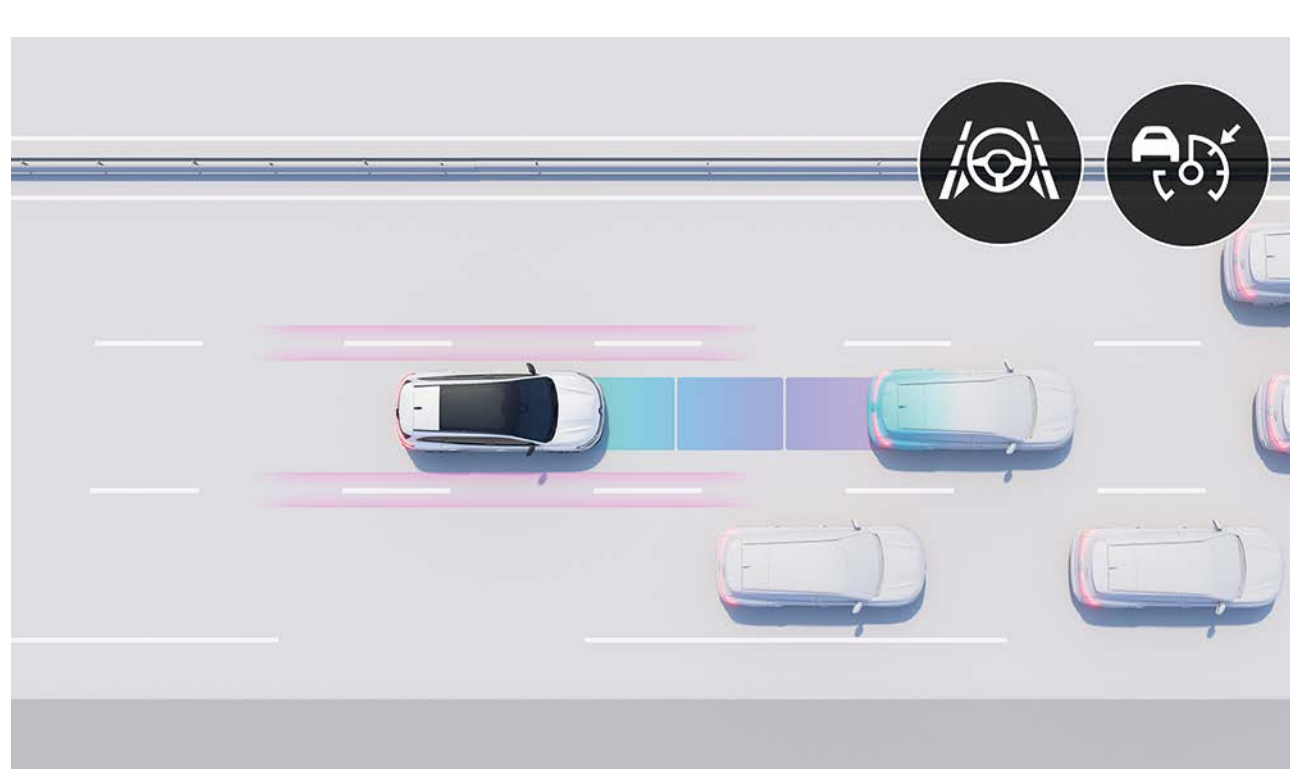

### active driver assist

Regula la velocidad teniendo en cuenta el entorno de circulación, mantiene las distancias de seguridad y garantiza el centrado en el carril. En un tráfico ralentizado, el vehículo se detiene y arranca automáticamente.



### cámara 3D de visión 360°

Las 4 cámaras, cuyas imágenes recomponen el entorno directo del vehículo en 360°, permiten realizar las maniobras sin esfuerzo.



### frenado de emergencia automático en marcha atrás

Detecta los obstáculos en la parte trasera y detiene el vehículo automáticamente en caso de peligro.

### conducción

- active driver assist: regulador de velocidad adaptativo inteligente\* + centrado en la vía
- head up display 9,3"
- ayuda al arranque en pendiente
- alerta de distancia de seguridad
- asistencia de estabilidad del remolque
- conducción híbrida predictiva\*
- limitador de velocidad
- regulador de velocidad
- regulador de velocidad adaptativo
- regulador de velocidad adaptativo inteligente\*

### iluminación

- conmutación automática de las luces de carretera/cruce
- faros LED adaptive vision (con función antiniebla integrada)
- luces LED matrix vision

### aparcamiento

- ayuda al aparcamiento trasera
- ayuda al aparcamiento delantera
- ayuda al aparcamiento lateral
- cámara 3D de visión 360°
- cámara de visión trasera
- aparcamiento manos libres

### seguridad

- aviso de cambio de carril
- alerta por cambio involuntario de carril
- safe exit de los ocupantes
- asistente de mantenimiento de carril
- detector de ángulo muerto
- detector de ángulo muerto y de prevención de salida de carril en caso de rebasamiento
- aviso de salida de estacionamiento en marcha atrás
- frenado automático de emergencia en marcha atrás
- frenado de emergencia automático con función de intersección
- frenado de emergencia automático urbano/interurbano con detección de peatones/ciclistas
- reconocimiento de señales de tráfico
- reconocimiento de señales de tráfico con alerta de exceso de velocidad\*
- detector de fatiga

\*incluido durante 5 años.

[configura y pide →](#)



## 06. personalización

# colores



**azul noche (pm)**



**gris pizarra satinado (s)<sup>(1)</sup>**



**blanco nacarado (pm)**



**gris pizarra (pm)**



**rojo deseo (pm)**



**negro brillante (pm)**

n: nacarado.

s: satinado.

pm: pintura metalizada.

(1) disponible solamente en versión esprit Alpine.

fotos no contractuales.

**configura y pide →**



## 06. personalización

# ambientes



### techno

- banqueta trasera deslizante hasta 22 cm
- apertura maletero eléctrico
- llantas de aleación diamantadas de color negro de 19" komah
- openR: sistema multimedia conectado openR link con Google integrado, incluido el pack navigation<sup>(1)</sup>



### esprit Alpine

- 4Control advanced
- apertura maletero eléctrico manos libres
- insignias esprit Alpine
- llantas de color negro diamantado con barniz gris ahumado de 20" daytona
- tapicería de tela/Alcántara® con pespuntos azules
- color exclusivo gris pizarra satinado



### iconic

- 4Control advanced
- llantas de aleación diamantadas de color negro de 20" effie
- tapicería en gris arena claro perforada con costuras y junquillos en color ámbar
- asientos del conductor y acompañante eléctricos y calefactables

(1) el pack navigation incluye: Google Maps y Asistente de Google durante 5 años y pack infotainment (Google Play) con 3 GB incluidos (válido por 6 meses).

Google, Google Play, Google Maps, Waze y las demás marcas son propiedad de Google LLC.



**descarga el pdf (6 MB) de los ambientes y equipamientos**



## 06. personalización

# tapicería



tapicería mixta / tela gris con costuras chocolate / tela «refinada»



tapicería mixta de tela de carbono / Alcántara® con pespunte azules



tapicería de tela «refinada» negra perforada con costuras y junquillos en gris plateado<sup>(1)</sup>



tapicería de tela «refinada» gris arena claro perforada con costuras y junquillos de color ámbar

# llantas



llantas de aleación diamantadas negras de 19" komah



llantas de aleación diamantadas negras de 20" castellet con barniz gris ahumado



llantas de aleación diamantadas negras de 20" effie

(1) disponible como opción en versión iconic.

**configura y pide →**



## 06. personalización

# accesorios

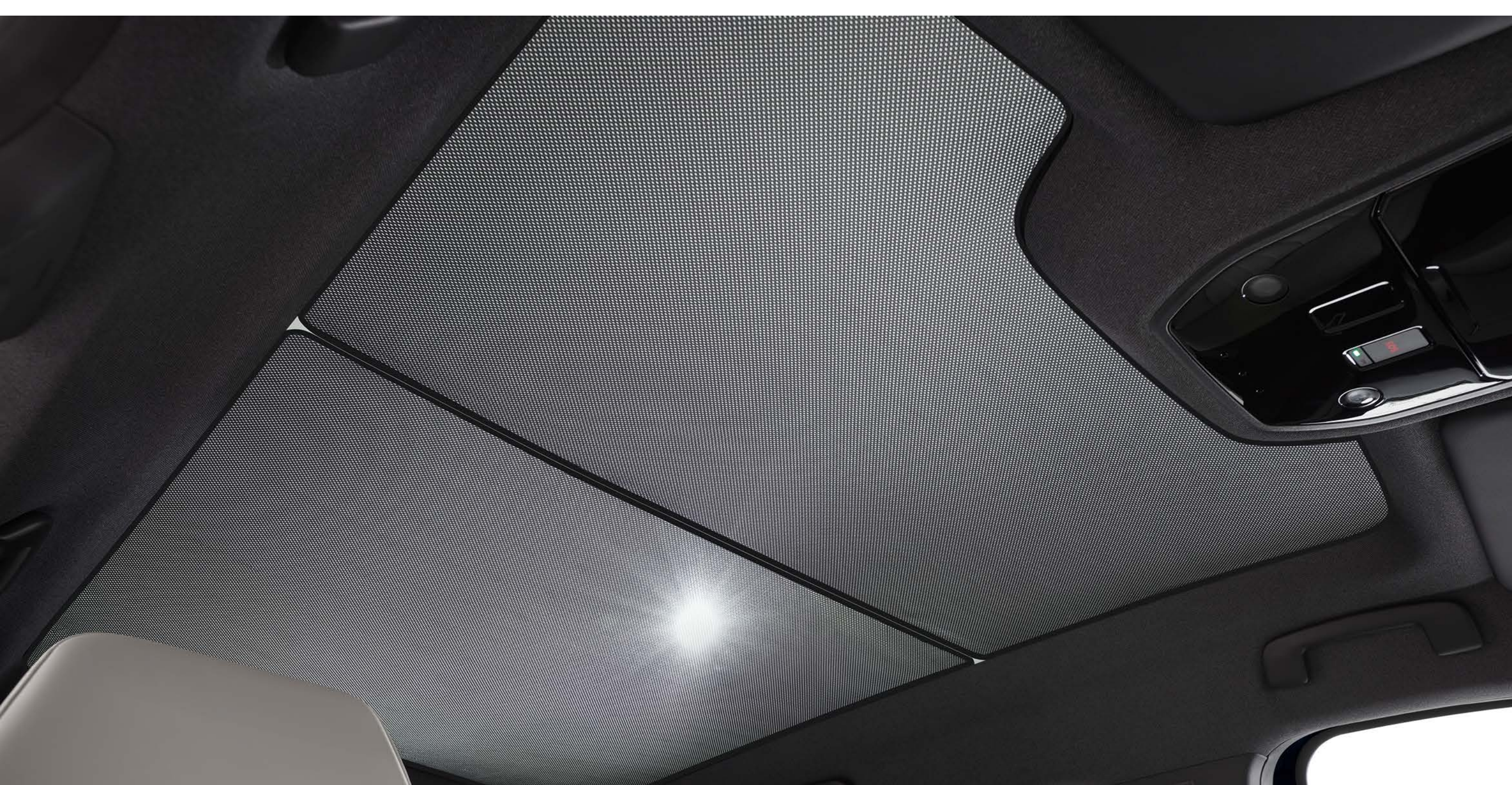

### parasol para techo panorámico de cristal

Cuando haga demasiado sol, crea una atmósfera acogedora gracias al parasol que cubre la superficie del techo panorámico de cristal. El pack contiene 2 parasoles para cubrir todo el techo.



### organizador multifunción en el asiento delantero

El organizador multifunción tiene varias ubicaciones inteligentes que te permiten guardar todos tus artículos cotidianos.



### reposabrazos trasero portátil con almacenamiento

Para el bienestar de los pasajeros traseros, confía en el reposabrazos trasero portátil que ofrece espacio de almacenamiento adicional. Este reposabrazos multifuncional se transforma en una elegante mochila y te permite llevar todos tus objetos personales en interiores y exteriores.



### kit de sistema de remolcado retráctil eléctrico

El kit de sistema de remolcado retráctil 100% eléctrico se despliega con solo pulsar un mando situado en el maletero. Se retrae en pocos segundos, quedando oculto y preservando el diseño del vehículo.



### kit de personalización exterior gris claro

El pack de personalización exterior gris claro realza tu Renault Espace E-Tech full hybrid vistiendo el frontal, la parte inferior del parachoques trasero y las carcasas de los retrovisores.



**descarga el pdf (6 MB)  
del folleto de accesorios**

**configura y pide →**



## 06. personalización

# motorización

### E-Tech full hybrid 200 cv

#### energía

full hybrid + gasolina sin plomo (E10)

#### potencia máxima kW CEE (CV) / régimen (rpm)

146 (200 CV) / 4500 rpm

#### par máximo (N.m CEE) / régimen (rpm)

205 + 205 (no acumulable) / 1750 rpm

#### batería

#### tipo

iones de litio

#### prestaciones

#### velocidad máxima (km/h)

175

#### 0 - 100 km/h (s)

8,8

#### reprís: de 80 km/h a 120 km/h (s)

5,8



**descarga el pdf (6 MB)  
de las motorizaciones**



# dimensiones y volúmenes

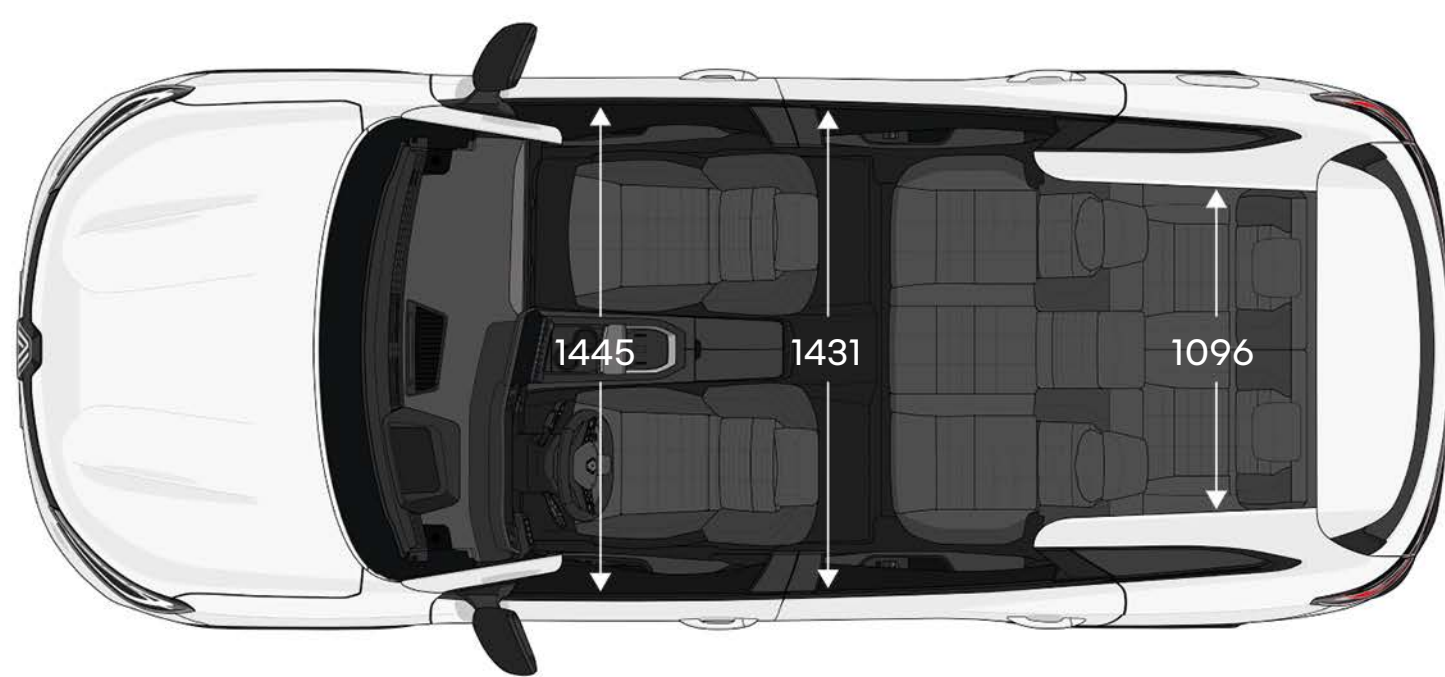
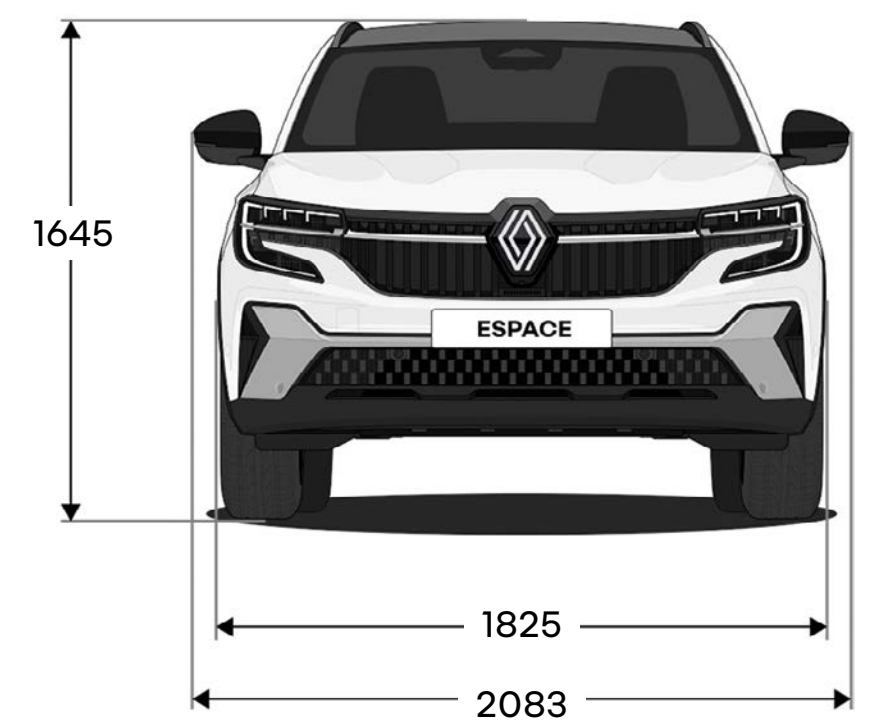
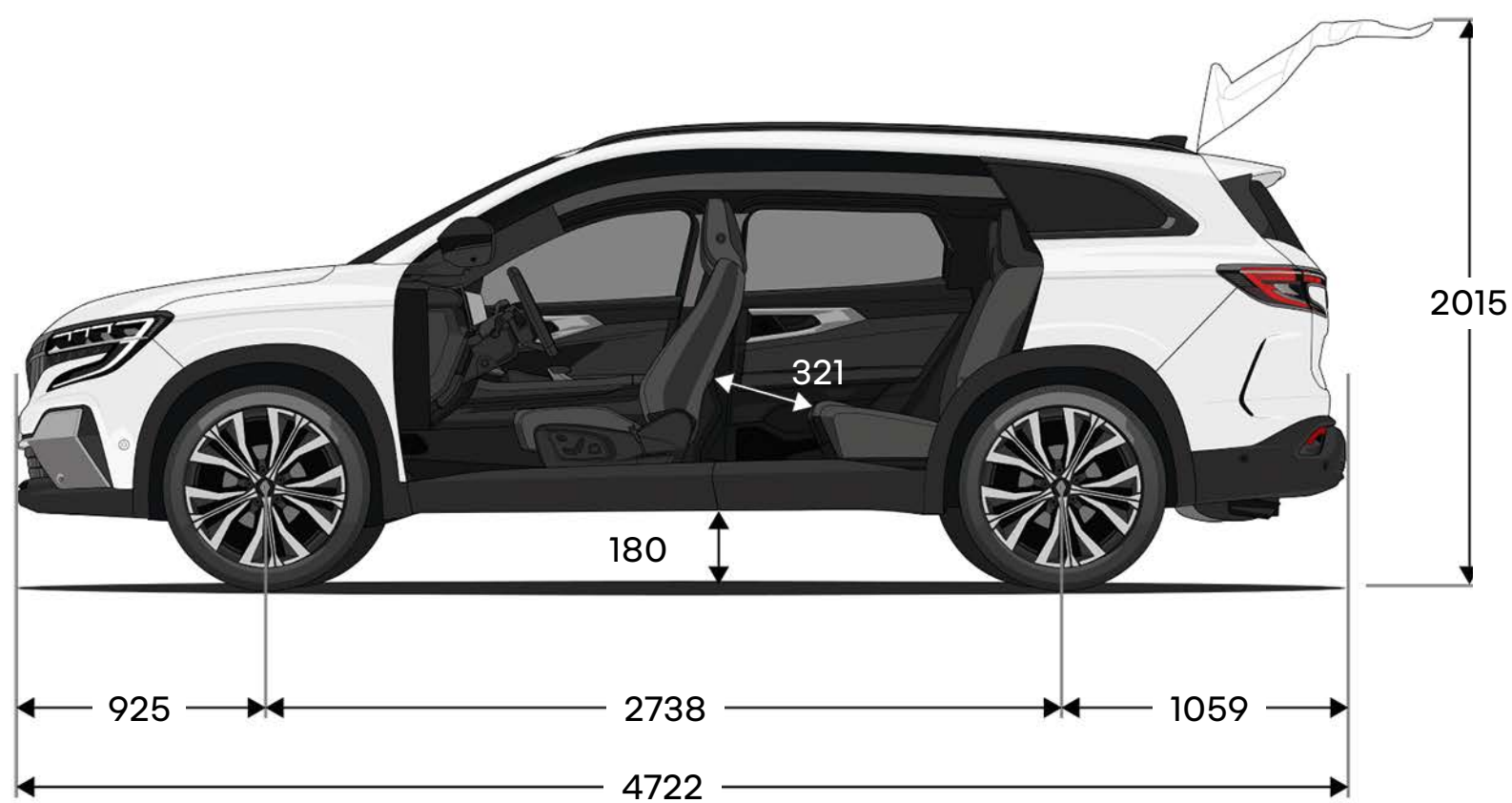

## volumen del maletero (en litros)

	E-Tech full hybrid	
	5 plazas	7 plazas
configuración 2 plazas	2224	2054
configuración 5 plazas (banqueta deslizante al máximo hacia delante)	943	782
configuración 5 plazas (banqueta deslizante al máximo hacia atrás)	692	520
configuración 7 plazas	-	212

dimensiones en mm

**configura y pide →**



**«Human First» es un programa de seguridad completo desarrollado por Renault en colaboración con investigadores, expertos y bomberos.**

**porque la seguridad vial es cosa de todos los usuarios de la carretera, tanto peatones como ciclistas y automovilistas, el programa «Human First» de Renault se compromete a:**

- 1. prevenir los accidentes desarrollando equipos de seguridad y sistemas avanzados de ayuda a la conducción y a la seguridad**

hasta 32 sistemas avanzados de ayuda a la conducción/más de 60 equipamientos de seguridad, hasta 7 airbags, asientos para niños (Isofix), solución Renault Fixe4sure/más de 2000 patentes relacionadas con la seguridad registradas desde 1970

- 2. hacer frente a los accidentes aprovechando las innovaciones desarrolladas con los bomberos**

QRescue/Fireman Access/más de 5 000 bomberos formados en los últimos 10 años en 20 países de todo el mundo/unos 400 coches donados al año para sus sesiones de formación

- 3. reducir el número y la gravedad de los accidentes mediante una fuerte inversión en I+D**

safety score/safety coach/servicios conectados/big data/sistemas de inteligencia artificial y de ciberseguridad

**más información acerca del programa «Human First»**



# Renault care service

**Sustituir lo necesario, en el momento adecuado. Gracias a sus funciones de mantenimiento conectado y predictivo, el mantenimiento de tu nuevo Renault Espace E-Tech full hybrid resulta sencillo. Y gracias a la aplicación My Renault, los presupuestos, las citas en línea y el historial de mantenimiento están a mano.**

**[más información sobre Renault Care service](#)**





Se ha hecho todo lo posible para que el contenido del presente folleto sea exacto y esté actualizado en la fecha de divulgación. Este documento se ha elaborado a partir de preseries o prototipos. De acuerdo con su política de mejora continua de los productos, Renault se reserva el derecho a realizar en cualquier momento modificaciones de las especificaciones y de los vehículos y accesorios descritos y representados. Estas modificaciones se notifican a los concesionarios Renault lo antes posible. Según los países de comercialización, las versiones pueden ser distintas y algunos equipamientos pueden no estar disponibles (de serie, como opción o como accesorio). Consulta en tu concesionario local para recibir la información más reciente. Dados los límites propios del soporte, los colores reproducidos en este documento pueden diferir ligeramente de los colores reales de la pintura o los materiales de guarnecido interior. Todos los derechos reservados. Queda prohibida la reproducción en cualquier formato y por cualquier medio de la totalidad o una parte del presente folleto sin la autorización previa por escrito de Renault.

Publicis - créditos de fotografía: He&Me, © Renault Marketing 3D-Commerce - enero de 2025.  
Renault s.a.s., sociedad por acciones simplificada con capital de 533 941 113,00 € / 122-122 bis avenue du Général Leclerc  
92100 Boulogne-Billancourt Cedex - Registro mercantil de Nanterre B 780 129 987 / tel.: 0806 00 20 20.

Renault recomienda 

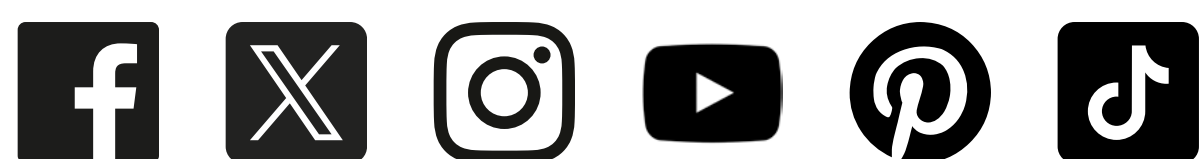

**configura y pide →**