

# Radio Connect R & GO





**Français** .....

**F**

**Deutsch** .....

**D**

**Italiano** .....

**I**

**Nederlands** .....

**NL**



Présentation des commandes . . . . .	F.2
Précautions d'utilisation . . . . .	F.7
Description générale . . . . .	F.8
Mise en route . . . . .	F.10
Écouter la radio . . . . .	F.11
Écouter un CD/CD MP3 . . . . .	F.14
Sources audio auxiliaires . . . . .	F.16
Appairer/désappairer un téléphone . . . . .	F.18
Conneter/Déconnecter un téléphone . . . . .	F.20
Émettre, recevoir un appel . . . . .	F.22
Réglages système . . . . .	F.25
R & GO : Description générale . . . . .	F.28
R & GO : Fonction téléphonie . . . . .	F.34
R & GO : Fonction multimédia . . . . .	F.36
R & GO : Fonction navigation . . . . .	F.38
R & GO : Fonction véhicule . . . . .	F.40
R & GO : Réglages des paramètres . . . . .	F.42
Anomalies de fonctionnement . . . . .	F.44

Traduit du français. Reproduction ou traduction, même partielle, interdite sans autorisation écrite du constructeur du véhicule.

# PRÉSENTATION DES COMMANDES (1/5)

## Façade du système

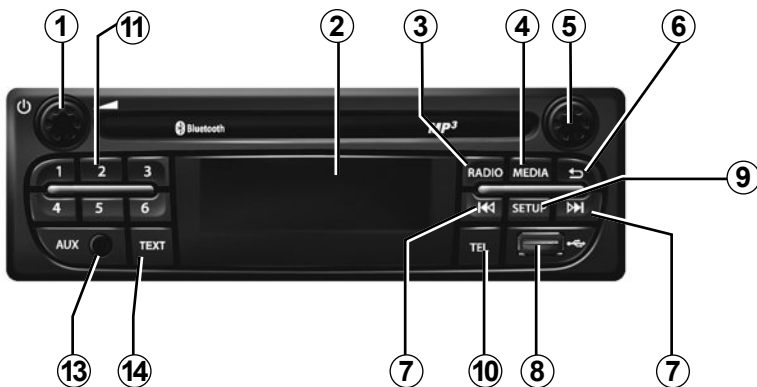
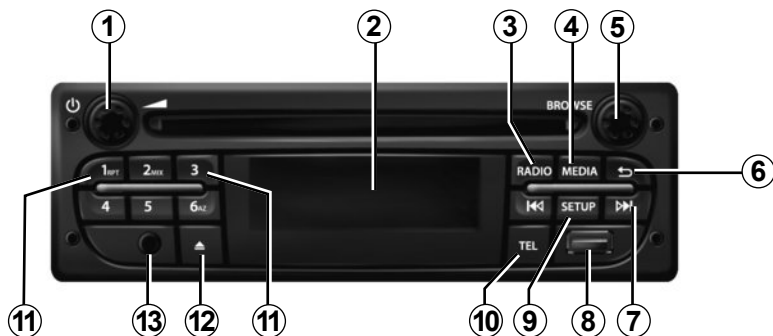

## Commande sous volant

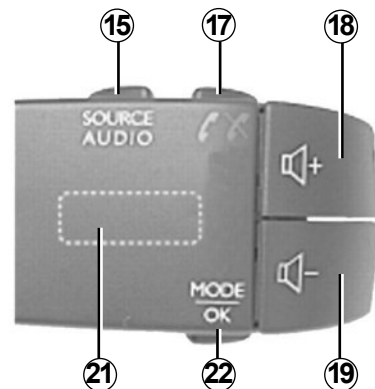
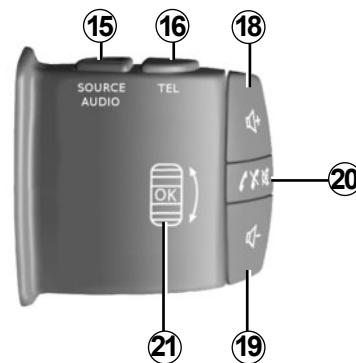

La façade du système varie selon véhicule.

## PRÉSENTATION DES COMMANDES (2/5)

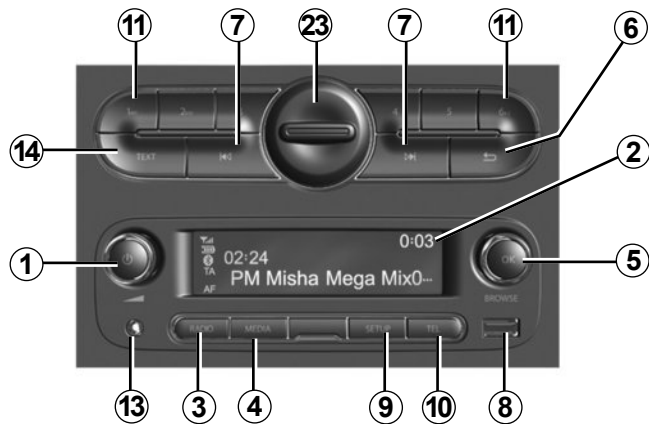

## PRÉSENTATION DES COMMANDES (3/5)

	Fonction AUDIO (suivant véhicule)	Fonction TÉLÉPHONIE (suivant véhicule)
1	Appui : marche/arrêt. Rotation : Ajuster le volume de la source en cours d'écoute.	
2	Afficheur d'informations.	
3	Appui court : choisir la source radio et la bande de fréquence : FM1 → FM2 → DR1 → DR2 → AM. Appui long : mise à jour de la liste radio.	
4	Sélectionner un média désiré (si connecté) : CD / CD MP3 → iPod1/USB1 → iPod2/USB2 → baladeur Bluetooth® → AUX (prise Jack).	
5	Appui : valider une action. Rotation : naviguer dans les menus ou listes.	
6	<ul style="list-style-type: none"> <li>– Revenir à l'écran précédent / au niveau précédent pendant un déplacement dans les menus ;</li> <li>– Annuler une action en cours.</li> </ul>	
7	<ul style="list-style-type: none"> <li>– Appui court : changer de piste (CD/CD MP3, certains baladeurs audio) ou changer de fréquence radio.</li> <li>– Appui maintenu : avance/retour rapide sur une piste CD/CD MP3 de certains baladeurs audio, ou faire défiler les stations radio jusqu'à ce que le bouton soit relâché.</li> </ul>	
8	Prise USB pour l'iPod® ou des sources audio auxiliaires.	
9	Appui court : accéder au menu des réglages personnalisés. Appui long : activer la fonction Text.	



## PRÉSENTATION DES COMMANDES (4/5)

	Fonction AUDIO (suivant véhicule)	Fonction TÉLÉPHONIE (suivant véhicule)
10		<ul style="list-style-type: none"> <li>– Appui court : accéder au menu Téléphone ;</li> <li>– Appui long : rappeler le dernier correspondant ;</li> </ul> <p>A la réception d'un appel :</p> <ul style="list-style-type: none"> <li>– Appui court : décrocher l'appel ;</li> <li>– Appui long : refuser l'appel.</li> </ul>
11	Appui court : rappeler une station préenregistrée. Appui long : mémoriser une station de radio.	
12	Éjecter un CD/CD MP3.	
13	Entrée auxiliaire.	
14	Activer la fonction « Text ».	
15	Choisir la source audio : FM1 → FM2 → DR1 → DR2 → AM → CD / CD MP3 → iPod1/USB1 → iPod2/USB2 → baladeur Bluetooth® → AUX (prise Jack).	
16		Accéder au menu Téléphone.
17		<ul style="list-style-type: none"> <li>– Appui court : accéder au menu Téléphone ;</li> <li>– Appui long : rappeler le dernier correspondant ;</li> </ul> <p>A la réception d'un appel :</p> <ul style="list-style-type: none"> <li>– Appui court : décrocher l'appel ;</li> <li>– Appui long : refuser l'appel.</li> </ul>
18	Augmenter le volume de la source en cours d'écoute.	

## PRÉSENTATION DES COMMANDES (5/5)

	Fonction AUDIO (suivant véhicule)	Fonction TÉLÉPHONIE (suivant véhicule)
<b>19</b>	Diminuer le volume de la source en cours d'écoute.	
<b>18 + 19</b>	Couper le son de la source radio en cours d'écoute. Couper le son et mettre en pause la lecture du CD / CD MP3, USB, iPod®, baladeur Bluetooth®.	
<b>20</b>	<ul style="list-style-type: none"> <li>– Couper le son de la source radio en cours d'écoute ;</li> <li>– Couper le son et mettre en pause la lecture du CD / CD MP3, USB, iPod®, baladeur Bluetooth®.</li> </ul>	Hors réception d'un appel : <ul style="list-style-type: none"> <li>– Appui long : rappeler le dernier correspondant.</li> </ul> A la réception d'un appel : <ul style="list-style-type: none"> <li>– Appui court : décrocher l'appel ;</li> <li>– Appui long : refuser l'appel.</li> </ul>
<b>21</b>	Rotation : <ul style="list-style-type: none"> <li>– Radio : naviguer dans la liste radio ;</li> <li>– Média : avancer/reculer d'une piste.</li> </ul>	Rotation : <ul style="list-style-type: none"> <li>– Menu Téléphone : naviguer dans la liste.</li> </ul>
	<ul style="list-style-type: none"> <li>– Appui court : ouvrir la liste de la liste en cours d'écoute ;</li> </ul> Appui long : <ul style="list-style-type: none"> <li>– revenir à l'écran précédent/au niveau précédent pendant un déplacement dans les menus ;</li> <li>– annuler une action en cours.</li> </ul>	<ul style="list-style-type: none"> <li>– Appui court : valider une action ;</li> </ul> Appui long : <ul style="list-style-type: none"> <li>– revenir à l'écran précédent/au niveau précédent pendant un déplacement dans les menus ;</li> <li>– annuler une action en cours.</li> </ul>
<b>22</b>	<ul style="list-style-type: none"> <li>– Appui court : ouvrir la liste de la liste en cours d'écoute ;</li> </ul> Appui long : <ul style="list-style-type: none"> <li>– revenir à l'écran précédent/au niveau précédent pendant un déplacement dans les menus ;</li> <li>– annuler une action en cours.</li> </ul>	<ul style="list-style-type: none"> <li>– Appui court : valider une action ;</li> </ul> Appui long : <ul style="list-style-type: none"> <li>– revenir à l'écran précédent/au niveau précédent pendant un déplacement dans les menus ;</li> <li>– annuler une action en cours.</li> </ul>
<b>23</b>	Cache support téléphone à retirer en tournant celui-ci dans le sens inverse des aiguilles d'une montre.	

# PRÉCAUTIONS D'UTILISATION

Il est impératif de suivre les précautions ci-dessous lors de l'utilisation du système pour des raisons de sécurité ou de risques de dommages matériels. Respectez obligatoirement les lois en vigueur du pays dans lequel vous vous trouvez.



## Précautions concernant la manipulation du système audio

- Manipulez les commandes (en façade ou au volant) et consultez les informations à l'écran lorsque les conditions de circulation vous le permettent.
- Réglez le volume sonore à un niveau modéré permettant d'entendre les bruits environnants.

## Précautions matérielles

- Ne procédez à aucun démontage ou aucune modification du système afin d'éviter tout risque matériel et de brûlure.
- En cas de dysfonctionnement et pour toute opération de démontage, veuillez contacter un représentant du constructeur.
- N'insérez pas de corps étrangers, de CD/CD MP3 endommagés ou sales dans le lecteur.
- Utilisez uniquement des CD/CD MP3 de forme circulaire de 12 cm de diamètre.
- Manipulez les disques en tenant les bords intérieurs et extérieurs sans toucher la face non imprimée du CD/CD MP3.
- Ne collez pas de papier sur les CD/CD MP3.
- Lors d'une utilisation prolongée, retirez le CD/CD MP3 du lecteur avec précaution car il peut être chaud.
- N'exposez jamais les CD/CD MP3 à la chaleur ou à la lumière directe du soleil.

## Précautions concernant le téléphone

- Certaines lois réglementent l'usage du téléphone en voiture. Elles n'autorisent pas pour autant l'usage des systèmes téléphonie mains libres dans n'importe quelle situation de conduite : tout conducteur doit rester maître de sa conduite.
- Téléphoner en conduisant est un facteur de distraction et de risque important, cela pendant toutes les phases d'utilisation (numérotation, communication, recherche d'une entrée dans le répertoire...).

## Entretien de la façade

- Utilisez un chiffon doux et si nécessaire, un peu d'eau savonneuse. Rincez avec un chiffon doux légèrement humide puis essuyez avec un chiffon doux sec.
- N'appuyez pas sur l'afficheur de la façade, n'utilisez pas non plus de produits à base d'alcool.

La description des modèles déclinés dans cette notice, a été établie à partir des caractéristiques connues à la date de conception de ce document. La notice regroupe l'ensemble des fonctions existantes pour les modèles décrits. Leur présence dépend du modèle de l'équipement, des options choisies et du pays de commercialisation. De même, des fonctionnalités devant apparaître en cours d'année peuvent être décrites dans ce document.

Enfin, dans toute la notice, lorsqu'il est fait référence au Représentant du constructeur, il s'agit du constructeur automobile.

# DESCRIPTION GÉNÉRALE (1/2)

## Introduction

Le système audio assure les fonctions suivantes :

- Digital Radio (DR);
- radio RDS;
- lecteur CD/CD MP3 (suivant véhicule);
- gestion de sources audio auxiliaires;
- système de téléphonie mains libres Bluetooth®.

## Fonctions radio et CD/CD

### MP3

(suivant véhicule)

L'autoradio permet l'écoute de stations radio et suivant véhicule, la lecture de CD sous différents formats audio.

Les stations de radio sont classées en gammes d'ondes : FM (modulation de fréquence) et AM (modulation d'amplitude).

Suivant véhicule, le système DR (format DAB, DAB+, T-DMB) permet d'obtenir un meilleur rendu sonore, d'accéder aux informations textuelles radio enregistrées (**Intellitext**) par défilement de texte, pour afficher des :

- nouvelles actualités;
- résultats sportifs, ...

Le système RDS permet l'affichage du nom de certaines stations ou d'informations diffusées par les stations radio FM :

- informations sur l'état général du trafic routier (TA);
- messages d'urgence.

## Fonction audio auxiliaire

Vous pouvez écouter votre baladeur audio directement sur les haut-parleurs de votre véhicule. Vous avez plusieurs possibilités pour connecter votre baladeur, suivant le type d'appareil que vous possédez, et suivant véhicule :

- prise USB;
- prise Jack;
- connexion Bluetooth®.

Pour plus de précisions sur la liste des appareils compatibles, veuillez vous adresser au Représentant du constructeur.

## DESCRIPTION GÉNÉRALE (2/2)

### Fonction téléphonie mains libres

Le système de téléphonie mains libres Bluetooth® assure les fonctions suivantes en vous évitant d'avoir à manipuler votre téléphone :

- appairer jusqu'à 5 téléphones;
- émettre/recevoir/rejeter un appel;
- transférer la liste des contacts du répertoire du téléphone ou de la carte SIM (selon le téléphone);
- consulter l'historique d'appels passés depuis le système (selon le téléphone);
- appeler la messagerie.



### Fonction Bluetooth®

Cette fonction permet au système audio de reconnaître et manipuler votre baladeur audio ou téléphone portable par l'appairage Bluetooth®.

Vous pouvez activer/désactiver la fonction Bluetooth® par le menu «Bluetooth» :

- affichez le menu des réglages par un appui sur **2**;
- sélectionnez «Bluetooth» en tournant et appuyant sur **6**;
- sélectionnez ON/OFF.



Votre système téléphonique mains libres a seulement pour objet de faciliter la communication en diminuant les facteurs de risque sans les éliminer totalement. Respectez obligatoirement les lois en vigueur du pays dans lequel vous vous trouvez.

# MISE EN ROUTE

## Marche et arrêt

Appuyez brièvement sur **1** pour mettre en marche votre système audio.

Vous pouvez utiliser votre système audio sans démarrer votre véhicule. Il fonctionnera pendant 20 minutes. Appuyez sur **1** pour le faire fonctionner pendant 20 minutes supplémentaires.

Éteignez le système audio par un appui court sur **1**.

## Choix de la source

Suivant véhicule, faites défiler les différentes sources média par appuis successifs sur **5**. Les sources média défilent dans l'ordre suivant : CD/CD MP3 → iPod1/USB1 → iPod2/USB2 → BT Streaming (Bluetooth®) → AUX.

**Nota** : appuyez sur **7** pour afficher le menu téléphonie.

Quand vous insérez un nouveau média (CD/CD MP3, USB, AUX) alors que la radio est allumée, la source change automatiquement et l'écoute du média démarre.

Vous pouvez également sélectionner la source radio en appuyant sur la touche **4**. Suivant véhicule, des appuis successifs sur **4** font défiler les gammes d'ondes dans l'ordre suivant : FM1 → FM2 → DR1 → DR2 → AM → FM1...

Suivant véhicule, la commande sous volant regroupe les changements de source média et radio en appuyant sur **15**.

## Volume sonore

Ajustez le volume sonore en tournant **1** ou en appuyant sur **18** ou **19** de la commande sous volant.

L'afficheur indique « VOLUME » suivi de la valeur du réglage en cours (de 00 à 31).

## Coupure du son

Appuyez brièvement sur **20** ou simultanément sur **18** et **19** de la commande sous volant (suivant véhicule). Le message « PAUSE » s'affiche à l'écran.

Appuyez à nouveau brièvement sur **20** ou sur **18** ou **19** de la commande sous volant, pour reprendre l'écoute de la source en cours.

Vous pouvez aussi désactiver la coupure du son en tournant **1**.

# ÉCOUTER LA RADIO (1/3)

## Choisir une gamme d'ondes

Suivant véhicule, par appuis successifs sur **4**, choisissez la gamme d'ondes souhaitée : FM1, FM2, DR1, DR2, AM, FM1...

## Choisir une station de radio FM ou AM

Il existe différents modes pour sélectionner et rechercher une station de radio.

### Recherche automatique

Ce mode permet de rechercher des stations disponibles par un balayage automatique. Effectuez un appui long sur **11**.

Lorsque vous relâchez **11** la fréquence de la radio la plus proche s'affiche. Tant que vous maintenez **11**, la radio augmente ou diminue sans discontinuer.

### Recherche manuelle

Ce mode vous permet de rechercher manuellement des stations par un défilement de la fréquence par appui court sur **11**.

Appuyez sur **11**, la fréquence augmente ou baisse.

### Mémorisation des stations

Ce mode de fonctionnement vous permet d'écouter à la demande les stations que vous aurez préalablement mémorisées.

Sélectionnez une gamme d'ondes puis sélectionnez une station radio en utilisant les modes décrits précédemment.

Mémorisez une station en appuyant sur l'une des touches du clavier **8** jusqu'à entendre un bip sonore confirmant que la station a bien été mémorisée.

Vous pouvez mémoriser 6 stations par gamme d'ondes. Rappelez les stations mémorisées en appuyant sur l'une des touches du clavier **8**.

### Sélectionner par nom de la station de radio (FM / DR)

Pour sélectionner une station de radio tournez **6**.

Cette liste peut comprendre jusqu'à 100 stations de radio ayant les plus fortes fréquences dans la région où vous vous trouvez.

Pour actualiser la liste des stations et obtenir les plus récentes, effectuez une mise à jour de la liste radio (FM ou DR). Reportez-vous au point « Mise à jour de la liste radio (FM ou DR) » de ce chapitre.

## ÉCOUTER LA RADIO (2/3)

### Réglages de la radio

Affichez le menu des réglages par un appui sur **2** puis sélectionnez « Radio » en tournant et en appuyant sur **6**. Les fonctions disponibles sont les suivantes :

- informations routières (TA);
- bulletin d'informations;
- mise à jour Liste (FM);
- mise à jour Liste (DR).

### Informations routières TA

Lorsque cette fonction est activée, votre système audio permet la recherche et l'écoute automatique d'informations routières dès leur diffusion par certaines stations de radio en mode FM ou DR.

**Nota** : Sur la gamme d'ondes AM, la fonction n'est pas disponible.

Sélectionnez la station d'informations, puis choisissez si vous le souhaitez une autre source d'écoute.

Les informations routières sont diffusées automatiquement et prioritairement quelle que soit la source écoutée.

Pour activer ou désactiver cette fonction, reportez-vous au chapitre « Réglages de la radio » du chapitre « Réglages système ».

### Bulletin d'informations

Lorsque cette fonction est activée, elle permet l'écoute automatique d'informations dès leur diffusion par certaines stations de radio FM ou DR (selon pays).

Si vous sélectionnez ensuite d'autres sources, la diffusion du type de bulletin choisi interrompra la lecture des autres sources.

Pour activer ou désactiver cette fonction, reportez-vous au chapitre « Réglages de la radio » du chapitre « Bulletin d'information ».

### Mise à jour de la Liste Radio (FM)

Cette fonction vous permet d'effectuer une mise à jour de toutes les stations dans la région où vous vous trouvez.

– affichez le menu « Réglages » par un appui sur **2** puis sélectionnez « Radio » en tournant et en appuyant sur **6**;

– sélectionnez « Maj Liste FM » en tournant **6** puis effectuez un appui court sur **6** pour valider ce choix.

La mise à jour automatique des stations FM dans la région démarre. Le message « Mise à jour Liste FM » s'affiche sur l'écran.

le balayage automatique des fréquences terminées. Le message « Liste FM mis à jour » s'affiche sur l'écran.

**Nota** : si une autre source est sélectionnée, la mise à jour de la liste radio (FM) continue en arrière plan.

Pour passer d'une fréquence enregistrée à l'autre, appuyez sur l'une des touches du clavier **8**.

**Nota** : vous avez la possibilité de mettre à jour la liste radio (FM) par un appui long sur **4**.



## ÉCOUTER LA RADIO (3/3)

### Mise à jour de la Liste Radio (DR)

Cette fonction vous permet d'effectuer une mise à jour de toutes les stations dans la région où vous trouvez.

- Affichez le menu « Réglages » par un appui sur **2** puis sélectionnez « Réglages Radio » en tournant et en appuyant sur **6**;
- sélectionnez « Maj Liste DR » en tournant **6** puis effectuez un appui court sur **6** pour valider ce choix;
- la mise à jour automatique des stations DAB dans la région démarre. Le message « Mise à jour Liste DR » s'affiche sur l'écran.

le balayage automatique des fréquences terminées, le message « Liste DR mise à jour » s'affiche sur l'écran.

**Nota** : vous avez la possibilité de mettre à jour la liste radio (DR) par un appui long sur **4**.

### Sélection d'une station

Suivant véhicule, par appuis successifs sur **4**, choisissez la gamme d'ondes souhaitée : FM1, FM2, DR1, DR2 ou AM.

- tournez **6**, ou **21** de la commande sous volant, pour faire défiler les stations de radio dans la liste (FM ou DR) ou les fréquences radios (AM).
- appuyez sur **11** pour faire défiler les fréquences radio (FM ou AM) ou les stations radio (DR).

### Affichage des textes radio

Suivant véhicule, affichez le menu des textes par un appui court sur **12** ou par un appui long sur **2**. Les fonctions disponibles sont les suivantes :

- **Radiotext**;
- **Intellitext**;
- **EPG**.

**Nota** : si aucune information n'est fournie, le message « Aucun message » s'affiche sur l'écran.

### Informations textuelles (Radiotext) (FM)

Certaines stations de radio FM diffusent des informations textuelles liées au programme en cours d'écoute (par exemple le titre d'une chanson, le nom de l'artiste).

**Nota** : ces informations sont disponibles uniquement pour certaines stations de radio.

### Fonction Intellitext (DR)

Cette fonction permet d'accéder aux informations textuelles radio enregistrées sur certaines stations. Vous pouvez faire défiler le texte afin d'afficher des nouvelles actualités (entreprises, politique, santé, météo, résultats sportifs).

### Guide des programmes EPG (DR)

Lorsque cette fonction est activée, votre système audio permet d'afficher le programme des prochaines émissions de la journée de la station.

**Nota** : ces informations sont disponibles uniquement pour les trois prochaines plages horaires de la station sélectionnée.

## ÉCOUTER UN CD, CD MP3 (1/2)

(suivant véhicule)

### Caractéristiques des formats lus

Seuls les fichiers avec extension CDA/MP3 sont lus.

Si un CD contient à la fois des fichiers de CD audio et des fichiers audio compressés, les fichiers audio compressés ne seront pas pris en compte.

**Nota** : certains fichiers protégés (droits d'auteur) peuvent ne pas être lus.

**Nota** : pour une meilleure lisibilité des noms de dossiers et de fichiers, il est conseillé d'utiliser des noms de moins de 64 caractères et d'éviter les caractères spéciaux.

### Entretien des CD/CD MP3

N'exposez jamais un CD/CD MP3 à la chaleur ou à la lumière directe du soleil afin de préserver sa qualité de lecture.

Pour nettoyer un CD/CD MP3, utilisez un chiffon doux en frottant du centre vers la périphérie du CD.

De manière générale, reportez-vous aux conseils d'entretien et de stockage du fabricant du CD.

**Nota** : certains CD rayés ou sales peuvent ne pas être lus.

### Insérer un CD/CD MP3

Consultez le chapitre « Précautions d'utilisation ».

Vérifiez qu'il n'y a pas de CD dans le lecteur, puis insérez le CD face imprimée vers le haut.

### Écouter un CD/CD MP3

À l'insertion d'un CD/CD MP3 (face imprimée vers le haut), le système audio passe automatiquement en source CD/CD MP3 commençant la lecture par la première piste musicale.

Si le système audio est éteint et que le contact est mis, l'insertion d'un CD/CD MP3 met le système audio en marche et la lecture du CD/CD MP3 commence. Si le contact n'est pas mis, le système audio ne se met pas en marche.

Suivant véhicule, si vous écoutez la radio et qu'un CD/CD MP3 est dans le lecteur, vous pouvez choisir d'écouter le CD/CD MP3 en appuyant sur **5**. La lecture commence dès que le système audio est passé en source CD/CD MP3.

### Rechercher une piste

Appuyez brièvement sur **11** pour passer d'une piste à une autre.

### Lecture accélérée

Maintenez l'appui sur **11** pour l'avance ou le retour rapide. La lecture reprend lorsque la touche est relâchée.

## ÉCOUTER UN CD, CD MP3 (2/2)

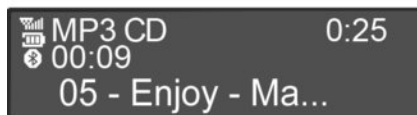

### Lecture aléatoire (Mix)

Un CD/CD MP3 inséré, appuyez sur la touche 2 du clavier **8** pour activer la lecture aléatoire de toutes les pistes du CD/CD MP3.

Le témoin MIX s'allume sur l'écran. Une piste est aussitôt choisie de manière aléatoire. Le passage d'une piste à une autre se fait de manière aléatoire.

Appuyez à nouveau sur la touche 2 du clavier **8** pour désactiver la lecture aléatoire, le témoin MIX s'éteint.

L'extinction du système audio et l'éjection du CD/CD MP3 désactivent la lecture aléatoire.

**Nota** : sur un CD MP3, la lecture aléatoire s'effectue sur le dossier en cours de lecture. Changez de dossier pour lancer la lecture aléatoire de ce dernier.

### Répéter

Cette fonction vous permet de répéter une piste en cours.

Appuyez sur la touche 1 du clavier **8** pour activer la fonction répétition.

Le témoin RPT s'allume sur l'écran.

Appuyez à nouveau sur la touche 1 du clavier **8** pour désactiver la fonction répétition, le témoin RPT s'éteint.

**Nota** : la lecture aléatoire activée, l'activation de la fonction répétition entraîne la désactivation de cette première, le témoin MIX s'éteint.

### Pause

Appuyez simultanément sur **18** et sur **19** pour suspendre momentanément le volume sonore.

Cette fonction est désactivée automatiquement lors d'une action sur le volume, d'un changement de source ou de la diffusion d'informations automatique.

### Afficher les informations textuelles (CD-Text ou ID3 tag)

Suivant véhicule, appuyez brièvement sur **12** pour voir défiler les informations ID3 tag (nom de l'artiste, nom de l'album, temps écoulé, nom du titre).

Pour afficher toutes les informations ID3 tag dans la même page, appuyez longuement sur **12** (suivant véhicule).

### Éjecter un CD/CD MP3

Éjectez un CD/CD MP3 du lecteur de façade en appuyant sur **14** (suivant véhicule).

**Nota** : un disque éjecté non retiré dans les 20 secondes est automatiquement réinséré dans le lecteur CD.

## SOURCES AUDIO EXTERNES (1/2)

Votre système possède des entrées pour connecter une ou plusieurs sources audio externe (clé USB, lecteur MP3, iPod, baladeur audio Bluetooth...).

Vous avez plusieurs possibilités pour connecter votre baladeur :

- prise(s) USB ;
- prise Jack ;
- connexion Bluetooth®.

**Nota** : les formats de la source audio auxiliaire peuvent être MP3,WMA et AAC.

### Prise(s) USB

#### Connexion

Connectez la prise de l'iPod® ou la clé USB à la prise USB.

Une fois la prise de l'appareil branchée, la piste lue s'affiche automatiquement.

#### Utilisation

- iPod® :

Après avoir branché votre iPod®, les menus sont accessibles depuis votre système audio.

Le système conserve des listes de lecture identiques à celles de votre iPod®.

- clé USB :

La lecture des fichiers audio se lance automatiquement.

Pour accéder à l'arborescence de votre source audio, tournez ou appuyez sur **6** ou **21**.

**Nota** : la lecture aléatoire sur une clé USB fonctionne comme pour un CD MP3. Reportez-vous au chapitre « Écouter un CD/CD MP3 », paragraphe « Lecture aléatoire (Mix) ».

**Nota** : la fonction répétition sur une clé USB fonctionne comme pour un CD MP3. Reportez-vous au chapitre « Écouter un CD/CD MP3 », paragraphe « Répéter ».

### Prise Jack

#### Connexion

À l'aide d'un câble spécifique (non fourni), connectez la prise Jack de l'entrée auxiliaire **13** à la prise casque du baladeur audio (généralement prise jack 3,5 mm).

**Nota** : vous ne pouvez pas sélectionner une piste directement via votre système audio. Pour sélectionner une piste, vous devez manipuler directement votre baladeur audio, véhicule à l'arrêt.

#### Utilisation

Il n'y a que le texte « AUX » affiché à l'écran du système. Aucune indication sur le nom de l'artiste ou de piste n'est visible.

**Nota** : Pour régler la sensibilité de la prise Jack, reportez-vous au chapitre « Réglages système ».

## SOURCES AUDIO EXTERNES (2/2)

### Lecture audio Bluetooth®

Afin de pouvoir utiliser votre baladeur audio Bluetooth®, vous devez l'appairer au véhicule lors de la première utilisation. Reportez-vous au chapitre « Description générale », paragraphe « Fonction Bluetooth® ».

L'appairage permet au système audio de reconnaître et de mémoriser un baladeur Bluetooth®.

**Nota** : si votre appareil numérique Bluetooth® dispose des fonctions de téléphonie et de baladeur audio, l'appairage d'une de ces fonctions entraîne automatiquement l'appairage de l'autre.

### Connexion

Pour un appareil déjà appairé, effectuez les opérations suivantes :

- Activez la connexion Bluetooth® du baladeur (reportez-vous à la notice de votre baladeur).
- Sélectionnez la source Audio Bluetooth® par appui sur **5**.

### Utilisation

Votre baladeur doit être connecté au système pour accéder à toutes ses fonctions.

**Nota** : aucun baladeur ne peut être connecté au système s'il n'a pas été au préalable appairé.

Une fois que le baladeur numérique Bluetooth® est connecté, vous pouvez le manipuler à partir de votre système audio.



Manipulez le baladeur audio lorsque les conditions de circulation vous le permettent.

Rangez le baladeur audio lorsque vous roulez (risque de projection en cas de freinage brutal ou en cas de choc).

Appuyez simultanément sur **18** et **19** pour passer en mode pause de la piste audio (un nouvel appui relance la lecture).

Suivant appareil, appuyez sur **11** pour passer aux morceaux précédents ou suivants du baladeur.

**Nota** : le nombre de fonctionnalités accessibles varie selon le type de baladeur et sa compatibilité avec le système audio.

**Nota** : dans certains cas particuliers, reportez-vous à la notice de votre équipement pour finaliser la procédure de connexion.

# APPAIRER, DÉSPAIRER UN TÉLÉPHONE (1/2)

## Connexion Bluetooth®

Vérifiez que la connexion Bluetooth® de votre système de téléphonie mains libres est activée. Reportez-vous au chapitre « Description générale », paragraphe « Fonction Bluetooth® ».

## Appairer un téléphone

Afin de pouvoir utiliser votre système de téléphonie mains libres, vous devez appairer votre mobile Bluetooth® au véhicule lors de la première utilisation.

L'appairage permet au système téléphonie mains libres de reconnaître et de mémoriser un téléphone.

Vous pouvez appairer jusqu'à cinq téléphones, mais un seul peut être connecté à la fois par le système téléphonie mains libres.

L'appairage s'effectue sur le système et sur votre téléphone. Votre système audio et votre téléphone doivent être allumés.

**Nota :** si un téléphone est déjà connecté, lors d'un nouvel appairage, la connexion existante est automatiquement déconnectée.



Deux méthodes d'appairage du téléphone sont disponibles :

- la méthode « Chercher tel » ;
- la méthode « Appairer tel ».

### Méthode « Chercher tel »

Cette méthode vous permet d'effectuer une recherche du système autoradio vers le téléphone.

Pour appairer un téléphone, avec la méthode « Chercher tel », effectuez les opérations suivantes :

- affichez le menu téléphone par un appui sur **7** ;
- sélectionnez « Chercher tel » en tournant et en appuyant sur **6**.

La recherche des appareils Bluetooth® présents à proximité démarre (cette recherche peut prendre jusqu'à soixante secondes). Le message « Recherche en cours... » s'affiche sur l'écran du système.

- Suivez les étapes affichées à l'écran du système.
- le message « Téléphone connecté » s'affiche sur le système ;

L'appareil est automatiquement enregistré et connecté au véhicule.

Au bout de soixante secondes, si l'appairage échoue, répétez ces opérations.

Pour plus de détails, consulter la notice de votre téléphone.

- Le message « Téléphone connecté » s'affiche sur le système.

L'appareil est automatiquement enregistré et connecté au véhicule.

Au bout de soixante secondes, si l'appairage échoue, répétez ces opérations.

Pour plus de détails, consulter la notice de votre téléphone.



Pour des raisons de sécurité, effectuez ces opérations véhicule à l'arrêt.

## APPAIRER, DÉAPPAIRER UN TÉLÉPHONE (2/2)

### Méthode « Appairer tel »

Cette méthode vous permet d'effectuer une recherche du téléphone vers le système autoradio.

- affichez le menu téléphone par un appui sur **7**;
- sélectionnez « Appairer tel » en tournant et en appuyant sur **6**;
- le message « Entrez le code 0000 » s'affiche sur l'écran du système et un décompte de 60s débute;
- Suivez les étapes affichées à l'écran du système.

Le message « MyCAR connecté » s'affiche sur votre téléphone indiquant que votre système est connecté à votre téléphone.

Si l'appairage échoue, l'écran du système revient au menu téléphone.

Si la liste des téléphones appairés est complète, l'appairage d'un nouveau téléphone nécessite de désappairer un téléphone existant.

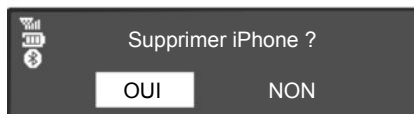

### Désappairer un téléphone

Le désappairage permet de supprimer un téléphone de la mémoire du système de téléphonie mains libres.

Affichez le menu des réglages du téléphone par un appui sur **7** puis sélectionnez le menu « Suppr. tel ». Sélectionnez dans la liste le téléphone à désappairer, appuyez sur **6** puis sélectionnez « Oui » et validez par un appui sur **6**.

**Nota :** le désappairage d'un téléphone supprime tous les contacts du répertoire téléphonique téléchargés dans le système et les historiques associés.



Votre système téléphonique mains libres a seulement pour objet de faciliter la communication en diminuant les facteurs de risque sans les éliminer totalement. Respectez obligatoirement les lois en vigueur du pays dans lequel vous vous trouvez.

# CONNECTER, DÉCONNECTER UN TÉLÉPHONE (1/2)

## Connecter un téléphone appairé

Votre téléphone doit être connecté au système de téléphonie mains libres pour accéder à toutes ses fonctions.

Aucun téléphone ne peut être connecté au système de téléphonie mains libres s'il n'a pas préalablement été appairé.

Reportez-vous au paragraphe «Appairer un téléphone» du chapitre «Appairer/Désappairer un téléphone».

**Nota :** la connexion de Bluetooth® de votre téléphone doit être activée.

### Connexion automatique

Dès l'allumage du véhicule, le système de téléphonie mains libres recherche les téléphones appairés présents à proximité.

**Nota :** le téléphone prioritaire est le dernier à avoir été connecté.

La recherche se poursuit jusqu'à ce qu'un téléphone appairé soit trouvé (cette recherche peut prendre jusqu'à 5 minutes).

### Nota :

- contact mis, vous pouvez bénéficier d'une connexion automatique de votre téléphone. Il peut être nécessaire d'activer la fonction de connexion Bluetooth® automatique de votre téléphone avec le système mains libres. Pour ce faire, reportez-vous à la notice de votre téléphone;
- à la reconnexion et en présence de deux téléphones appairés dans le périmètre de réception du système mains libres, le dernier téléphone connecté sera prioritaire, y compris si ce dernier se trouve à l'extérieur du véhicule et à portée du système mains libres.

**Nota :** si au moment de la connexion avec votre système de téléphonie mains libres vous êtes déjà en communication, alors le téléphone sera automatiquement connecté et la conversation basculera sur les haut-parleurs du véhicule.



### Connexion manuelle (changement de téléphone connecté)

Affichez le menu des réglages téléphone par un appui sur **7** puis sélectionnez le menu «Sélect. tel». Vous retrouvez la liste des téléphones déjà appairés.

Sélectionnez le téléphone dans la liste et validez par un appui sur **6**. Un message indique que le téléphone est connecté.

**Nota :** si un téléphone est déjà connecté, lors du changement de téléphone dans la liste des téléphones déjà appairés, la connexion existante est automatiquement déconnectée.



## CONNECTER, DÉCONNECTER UN TÉLÉPHONE (2/2)

### Échec de connexion

En cas d'échec de la connexion, veuillez vérifier que :

- votre téléphone est allumé ;
- la batterie de votre téléphone n'est pas déchargée ;
- votre téléphone a préalablement été appairé au système de téléphonie mains libres ;
- les Bluetooth® de votre téléphone et du système sont activés ;
- le téléphone est configuré pour accepter la demande de connexion du système.

**Nota** : l'utilisation prolongée de votre système de téléphonie mains libres décharge plus rapidement la batterie de votre téléphone.

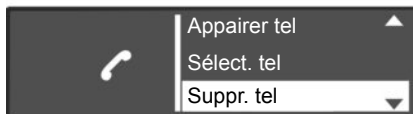

### Déconnecter un téléphone

Pour déconnecter votre téléphone, vous pouvez :

- éteindre la fonction Bluetooth® de votre système radio ;
- désactiver le Bluetooth® de votre téléphone ;
- supprimer le téléphone appairé via le menu téléphone.

L'extinction du téléphone provoque aussi la déconnexion du téléphone.

Un message s'affiche alors sur votre écran confirmant la déconnexion du téléphone.

**Nota** : si vous êtes en communication au moment de la déconnexion de votre téléphone, celle-ci sera automatiquement transférée sur votre téléphone.

Pour couper le Bluetooth de votre radio, reportez-vous au paragraphe « Fonction Bluetooth » en chapitre « Description générale ».

Pour couper le Bluetooth de votre téléphone, reportez-vous à la notice de votre téléphone.

Pour désappairer et supprimer le téléphone Bluetooth®, reportez-vous au paragraphe « Désappairer un téléphone » en chapitre « Appairer/désappairer un téléphone ».

## ÉMETTRE, RECEVOIR UN APPEL (1/3)

### Appeler un contact d'un répertoire téléphone

Lors de l'appairage d'un téléphone, son répertoire est automatiquement téléchargé dans le système (suivant modèle).

Affichez le menu téléphone par un appui sur **7**, ou **16** ou **17** de la commande sous volant (suivant véhicule), puis sélectionnez «Répertoire» en tournant **6**. Pour afficher la liste des contacts, appuyez sur **6**.

Sélectionnez un contact à appeler dans la liste puis valider en appuyant sur **6** pour émettre l'appel.

**Nota** : pour revenir à l'écran précédent, appuyez sur **10**.

Le système permet de gérer la fonction de double appel lorsque votre téléphone est connecté (selon abonnement).

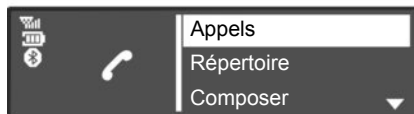

### Appeler un contact figurant dans l'historique des appels

Affichez l'historique des appels par un appui sur **7**, ou **16** ou **17** de la commande sous volant (suivant véhicule), puis sélectionnez la rubrique «Appels».

Sélectionnez le menu «Appels émis», «Appels reçus» ou «Appels manqués». L'historique des appels s'affiche sur l'écran, sélectionnez le contact ou le numéro à appeler puis valider en appuyant sur **6**, ou **21** ou **22** de la commande sous volant (suivant véhicule), pour lancer l'appel.

### Émettre un appel en composant un numéro

Affichez le menu téléphone par un appui sur **7**, ou **16** ou **17** de la commande sous volant (suivant véhicule), puis sélectionnez la rubrique «Composer». Composez le numéro désiré par clavier numérique en tournant et appuyant sur **6**, ou **21** ou **22** de la commande sous volant (suivant véhicule), puis sélectionnez ↻.

Vous pouvez rappeler le dernier numéro composé en appuyant longuement sur **7**, ou **16** ou **17** de la commande sous volant (suivant véhicule).



Il est recommandé de s'arrêter pour composer un numéro ou pour rechercher un contact.

## ÉMETTRE, RECEVOIR UN APPEL (2/3)

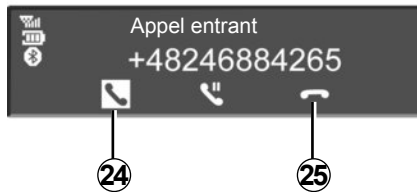

### Recevoir un appel

À la réception d'un appel, le numéro du correspondant s'affiche à l'écran (cette fonction dépend des options auxquelles vous avez souscrites auprès de votre opérateur téléphonique).

Si le numéro appelant est présent dans l'un des répertoires, le nom de votre contact est alors affiché à la place du numéro.

Si le numéro appelant ne peut être visualisé, le message «Numéro masqué» s'affiche sur l'écran.

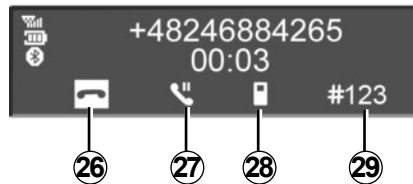

Pour accepter un appel, sélectionnez **24** en tournant et en appuyant sur **6**, ou **21** ou **22** de la commande sous volant (suivant véhicule). Pour rejeter un appel, tournez **6**, ou **21** ou **22** de la commande sous volant (suivant véhicule), puis sélectionnez **25**.

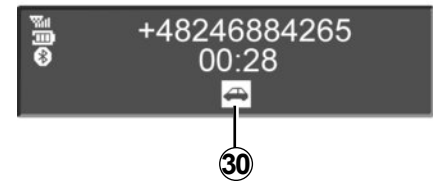

### En cours de communication

Vous pouvez :

- régler le volume en appuyant sur **18** et **19**;
- raccrocher en appuyant sur **7**, ou **17** ou **20**;
- validez sur **6**, ou **21** ou **22** de la commande sous volant (suivant véhicule).

## ÉMETTRE, RECEVOIR UN APPEL (3/3)

Tourner **6** ou **21** pour choisir l'icône souhaitée, puis validez par **6**, ou **21** ou **22** (suivant véhicule) :

- raccrochez en sélectionnant **26**;
- basculez la conversation de votre système audio à votre téléphone en sélectionnant **28**;
- mettre un appel en attente en sélectionnant **27**;
- reprendre un appel mis en attente en sélectionnant **24**.
- basculez la conversation de votre téléphone à votre système audio en sélectionnant **30**;
- contrôlez le clavier de votre téléphone depuis le système audio en sélectionnant **29**.

**Nota** : depuis la commande sous volant, appuyez brièvement sur **17** ou **20** (suivant véhicule) pour décrocher le téléphone.

Pour refuser un appel, appuyez longuement sur **17** ou **20** (suivant véhicule).

Pour raccrocher le téléphone, appuyez brièvement sur **17** ou **20** (suivant véhicule).

# RÉGLAGES SYSTÈME (1/3)

## Réglages audio

Affichez le menu des réglages par un appui sur **2**. Sélectionnez « Réglages Audio » en tournant **6** puis appuyez sur **6**. Les réglages disponibles sont les suivants :

- Son ;
- Auxiliaire ;
- Volume vitesse ;
- Bass Boost ;
- Audio par défaut.

### Son

Sélectionnez « Son » et appuyez sur **6** pour accéder aux différentes rubriques dans l'ordre suivant :

- Graves ;
- Aigus ;
- Balance (répartition du son gauche/droite) ;
- Fader (répartition du son arrière/avant).

Vous pouvez modifier la valeur de chaque réglage en tournant la molette **6**. Appuyez sur **6** pour confirmer et revenir à la sélection précédente.

L'afficheur indique le type de réglage (Graves, Aigus, Balance, Fader).

Vous pouvez quitter le menu en appuyant sur **10**.

### Auxiliaire (AUX IN)

Affichez le menu des réglages par un appui sur **2**. Sélectionnez « Réglages Audio » puis appuyez sur **6**.

Tournez **6** puis sélectionnez la rubrique « AUX IN » pour accéder aux différentes rubriques dans l'ordre suivant :

- Low (faible) ;
- Middle (moyen) ;
- High (haut).

Les valeurs pour chaque réglage sont les suivantes :

- Low (1200 mV) ;
- Middle (600 mV) ;
- High (300 mV).

### Volume en fonction de la vitesse

Le volume du système audio varie avec la vitesse du véhicule.

Accédez au menu « Réglages Audio » puis validez « Volume Km/h » par un appui sur **6**.

Réglez le rapport volume/vitesse en tournant puis en appuyant sur **6** pour atteindre le rapport souhaité.

### Augmenter les basses (Bass Boost)

La fonction « Bass Boost » permet de renforcer le volume qui s'applique à l'ensemble des basses.

Pour activer/désactiver cette fonction, choisissez « ON » ou « OFF » en tournant et appuyant sur **6**.

### Audio par défaut

Affichez le menu des réglages par un appui sur **2**. Sélectionnez « Réglages Audio » puis appuyez sur **6** pour afficher le menu des réglages et sélectionnez « Audio par Défaut ».

Confirmez votre sélection par un appui sur **6**.

Tous les réglages audio reviennent à leur valeur par défaut.



Pour des raisons de sécurité, effectuez ces réglages véhicule à l'arrêt.

## RÉGLAGES SYSTÈME (2/3)

### Réglage de l'heure

Suivant véhicule, cette fonction vous permet de paramétrer l'heure.

Affichez le menu des réglages par un appui sur **2**. Sélectionnez « Heure » en tournant **6** puis appuyez sur **6**. Les réglages disponibles sont les suivantes :

- « Régler l'heure » : réglage des heures et minutes ;
- « Activer / désactiver » : sélectionner « ON » ou « OFF » pour afficher ou non l'heure ;
- « Format » : choisir le format d'heure « AM / PM » ou « 24h ».

### Réglages de la radio

Les réglages disponibles sont les suivants :

- TA (information trafic) ;
- Bulletin d'information ;
- Mise à jour Liste FM ;
- Mise à jour Liste DR.

### TA (information trafic)

Pour activer ou désactiver cette fonction :

- affichez le menu « Réglages » par un appui sur **2** puis sélectionnez « Réglages Radio » en tournant **6** puis effectuez un appui court sur **6** pour valider ce choix ;
- sélectionnez « TA » en tournant **6** puis effectuez un appui court sur **6** pour valider ce choix ;
- sélectionnez « ON » ou « OFF » pour activer ou désactiver la fonction « TA ».

### Bulletin d'information

- affichez le menu « Réglages » par un appui sur **2** puis sélectionnez « Réglages Radio » en tournant **6** puis effectuez un appui court sur **6** pour valider ce choix ;
- sélectionnez « Digital Interruption » en tournant **6** puis effectuez un appui court sur **6** pour valider ce choix ;
- sélectionnez le(s) bulletin(s) d'informations que vous souhaitez écouter en tournant **6** puis effectuez un appui court sur **6** pour valider ce choix.

### Mise jour Liste FM

Reportez-vous au point « Mise à jour de la liste radio (FM) » du chapitre « Ecouter la radio ».

### Mise jour Liste DR

Reportez-vous au point « Mise à jour de la liste radio (DR) » du chapitre « Ecouter la radio ».

### Choix de la langue

Cette fonction vous permet de changer la langue utilisée dans le système.

Accédez à la rubrique « Langue » dans menu « Réglages » par appui sur **2**, puis choisissez la langue désirée.

## RÉGLAGES SYSTÈME (3/3)

### Réglages BT (Bluetooth®)

Accédez au menu téléphone par un appui sur **7** puis sélectionnez la rubrique « Réglages BT » en appuyant sur **6** ou sur **21** ou **22** de la commande sous volant (suivant véhicule).

Les réglages disponibles sont les suivants :

- « Volume » : réglage du volume de la sonnerie ou d'appel ;
- « Sonneries » : activation de la sonnerie du véhicule ou celle transférée depuis le téléphone ;

Pour régler en Bluetooth® le volume de la sonnerie ou d'appel, sélectionnez « Volume » en tournant et en appuyant sur **6** ou sur **21** ou **22** de la commande sous volant (suivant véhicule).

Un nouveau sous-menu s'affiche :

- « Sonn. » ;
- « Appel » ;

- sélectionnez l'une des deux rubriques, en tournant **6**, ou sur **21** ou **22** (suivant véhicule), puis appuyez sur **6**, ou sur **21** ou **22** de la commande sous volant (suivant véhicule) ;
- tournez à droite ou à gauche **6**, ou sur **21** ou **22** (suivant véhicule), pour augmenter ou diminuer le volume, puis validez en appuyant sur **6** ;

Pour activer en Bluetooth® la sonnerie sur le véhicule ou le téléphone, sélectionnez « Sonneries » en tournant **6**, ou **21** ou **22** (suivant véhicule), et en appuyant sur **6**, ou sur **21** ou **22** de la commande sous volant (suivant véhicule).

Un nouveau sous-menu s'affiche :

- « Véhicule » ;
- « Téléphone » ;
- sélectionnez l'une des deux rubriques à activer, en tournant **6** puis appuyez sur **6**.

**Nota** : Pour un téléphone appairé au système, une nouvelle rubrique apparaît dans le menu « Réglages BT » :

- « MàJ répert. » : mise à jour du répertoire du téléphone appairé sur le système (par exemple, rajout de nouveaux contacts sur le téléphone et non sur le système).
- pour mettre à jour le répertoire téléphonique sur le système, accéder au menu « Réglages BT » par un appui sur **7**, puis sélectionner « MàJ répert. » en appuyant sur **6**, ou sur **21** ou **22** de la commande sous volant (suivant véhicule).

### Affichage des textes radio

Affichez le menu des textes radio par un appui sur **12**. Sélectionnez « Radio » puis appuyez sur **6**, ou sur **21** ou **22** de la commande sous volant (suivant véhicule).

L'affichage des textes radio peut contenir 64 caractères au maximum.

**Nota** : s'il n'y a aucune information fournie, l'écran affiche « Aucun message ».

Un appui sur **10**, permet de revenir au menu précédent.



Pour des raisons de sécurité, effectuez ces réglages véhicule à l'arrêt.

# R & GO : DESCRIPTION GÉNÉRALE (1/6)

## Présentation

« R & GO » est une application téléchargeable depuis votre smartphone.

Cette application vous permet d'accéder à plusieurs menus (suivant véhicule) :

- « Téléphone » ;
- « Multimédia » ;
- « Navigation » (CoPilot) ;
- « Véhicule ».

## Connexion Bluetooth®

Vérifier que votre téléphone est appairé au système multimédia.

**Nota** : votre téléphone doit avoir le bluetooth® activé.

Pour afficher les fonctionnalités de l'application « R & GO », votre téléphone doit être appairé au système multimédia.

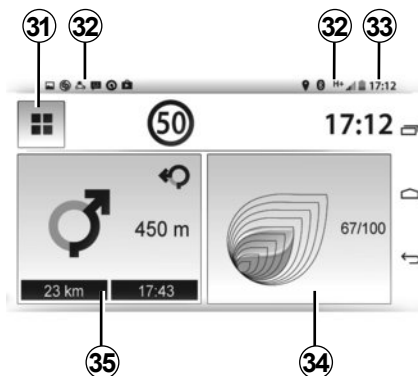

## Affichage mode téléphone

### Ecran d'accueil

- 31** Retour sur l'écran menu ;
- 32** informations téléphone ;
- 33** heure actuelle ;
- 34** Driving Eco<sup>2</sup> ;
- 35** aide à la navigation (CoPilot).

**Nota** : il est possible de modifier la configuration de l'écran d'accueil. Reportez-vous au chapitre « R & GO : réglages des paramètres ».

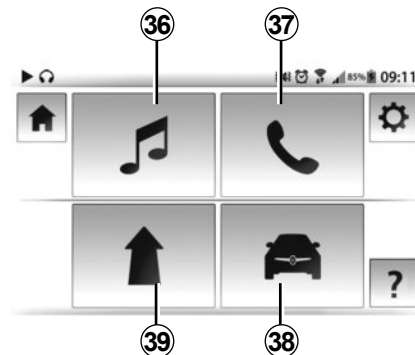

## Ecran menu

Selon véhicule, le système « R & GO » assure les fonctions principales suivantes :

- 36** gestion des ressources multimédia ;
- 37** système de téléphonie ;
- 38** gestion du véhicule.
- 39** aide à la navigation (CoPilot) ;



## R & GO : DESCRIPTION GÉNÉRALE (2/6)

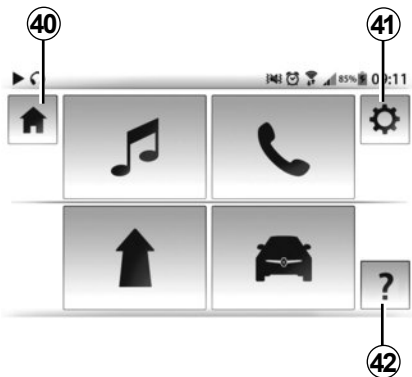

Le système « R & GO » assure aussi les fonctionnalités suivantes :

- 40** appui long : retour à la page d'accueil.
- 41** réglages du système « R & GO » ;
- 42** aide en ligne/Notice d'utilisation.

Votre système téléphonie mains libres a pour objet de faciliter la communication en diminuant les facteurs de risque sans les éliminer totalement.

Respectez obligatoirement les lois en vigueur du pays dans lequel vous vous trouvez.

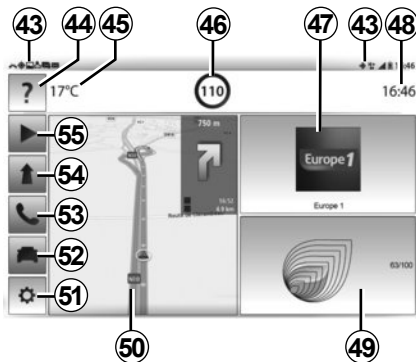

### Affichage mode tablette

#### Ecran d'accueil

- 43** Informations tablette ;
- 44** aide en ligne/notice d'utilisation ;
- 45** température extérieure ;
- 46** limitation de vitesse de la voie empruntée ;
- 47** radio actuellement à l'écoute ;
- 48** heure actuelle ;
- 49** Driving Eco<sup>2</sup> ;

**50** carte de navigation ;

**51** accès au menu des réglages du système ;

**52** gestion du véhicule ;

**53** système de téléphonie (suivant tablette) ;

**54** aide à la navigation (CoPilot) ;

**55** gestion des ressources multimédia.

**Nota** : il est possible de modifier la configuration de l'écran d'accueil. Reportez-vous au chapitre « R & GO : réglages des paramètres ».

## R & GO : DESCRIPTION GÉNÉRALE (3/6)

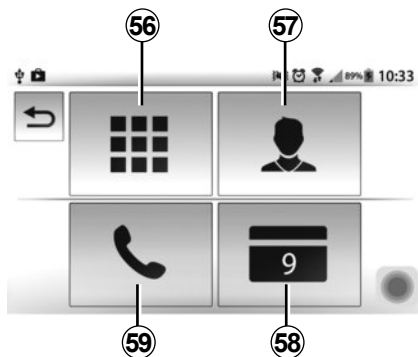

### Fonction Téléphonie

La fonction téléphonie permet l'utilisation de votre téléphone en mode mains libres et assure les fonctions suivantes :

- 56** le clavier numérique permet de composer un numéro de téléphone;
- 57** la liste des contacts permet d'afficher un contact et ses détails;
- 58** l'agenda, synchronisé avec le système multimédia, permet de consulter une ou plusieurs tâches;

**59** l'historique d'appels permet d'afficher et consulter tous les appels (entrants, sortants, en absence).

**Nota :** Pour un téléphone portable dont le système d'exploitation est « Android », la fonction de lecture des SMS est disponible (Text-to-Speech).

Le système vous lit les messages SMS à haute voix (selon pays).

### Fonction Multimédia

La fonction multimédia permet de gérer l'écoute de la radio, la lecture des fichiers audio, et assure les fonctions suivantes :

- 61** écoute de la radio;
- 62** écoute de la musique du smartphone sur le système;
- 64** écoute de la musique d'une source extérieure (CD/CD MP3, USB, iPod® (appareil avec iPod® intégré) via le port USB...);
- 65** écoute de la radio par le web.

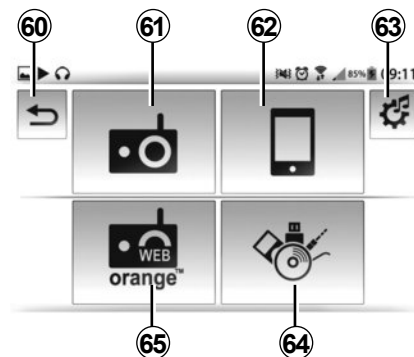

Le système « R & GO » assure aussi les fonctionnalités suivantes :

- 60** – Appui court : Retour au menu précédent.
- Appui long : Retour à la page d'accueil.
- 63** Réglages des paramètres multimédia.

## R & GO : DESCRIPTION GÉNÉRALE (4/6)

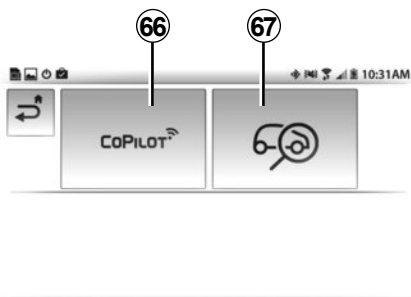

### Fonction Navigation

Suivant pays, la fonction navigation regroupe toutes les fonctions de guidage par satellite, les cartes routières, l'info trafic, les services CoPilot et les zones de danger.

Ce système intègre les fonctions suivantes :

- 66** le logiciel CoPilot pour la planification des itinéraires ;
- 67** la fonctionnalité « Trouver mon véhicule » pour trouver la position actuelle de votre véhicule.

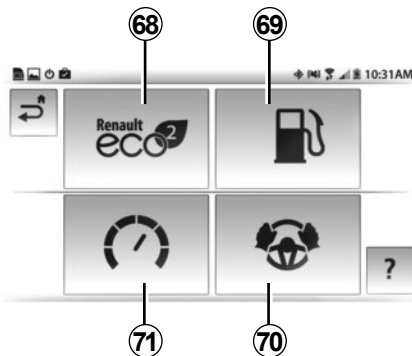

### Fonction Véhicule

La fonction véhicule inclut la gestion de certains équipements comme l'ordinateur de bord, le driving eco<sup>2</sup> (suivant véhicule).

Ce système assure les fonctions suivantes :

- 68** Driving Eco<sup>2</sup> ;
- 69** consommation de carburant ;
- 70** les « Services » affichent les informations du tableau de bord ;
- 71** compte-tours (trs/mn x 1000).



### Réglage des paramètres

La fonction paramétrage permet de régler les divers paramètres du système « R & GO ».

cette fonction est désignée par un raccourci et assure les fonctions suivantes :

- connexion avec la radio du système ;
- gestion du mode nuit pour l'affichage de la navigation ;
- gestion des favoris en page d'accueil.

## R & GO : DESCRIPTION GÉNÉRALE (5/6)

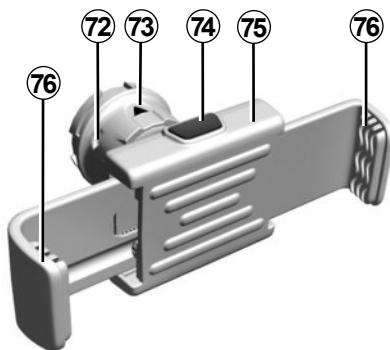

### Support de téléphone (suivant véhicule)

Pour fixer le support de téléphone **75** sur le système multimédia de votre véhicule, suivez les indications suivantes :

- retirez le cache support téléphone **23** en le tournant dans le sens anti-horaire, pour laisser apparaître la prise USB2;
- placez la flèche **73** de la molette **72** de verrouillage en position haute, avant d'insérer le support de téléphone **75** sur le système multimédia, afin de le connecter correctement;

- connectez le support de téléphone **75** à la prise USB2 du système multimédia;
- tournez la molette **72** de verrouillage du support de téléphone **75**, dans le sens horaire, pour le fixer;
- placez votre téléphone dans le support de téléphone **75** et appuyez sur les deux pinces **76** jusqu'à ce que le téléphone soit fermement maintenu en place.

Pour retirer le support de téléphone **75** de votre système audio :

- maintenez votre téléphone tout en appuyant sur le bouton de maintien des pinces **74**, puis posez votre téléphone;
- tournez la molette **72** de verrouillage du support de téléphone **75**, dans le sens anti-horaire, pour le déverrouiller du système multimédia de votre véhicule;
- déconnectez le support de téléphone **75** du système multimédia de votre véhicule;
- remettez le cache support de téléphone **23** en tournant dans le sens horaire, pour obturer la prise USB2.

## R & GO : DESCRIPTION GÉNÉRALE (6/6)



**Nota :** Vous pouvez utiliser le support de téléphone **75** selon deux positions :

- verticalement, en plaçant votre téléphone à l'horizontal puis en tournant le support **75** en position verticale;
- horizontalement, en plaçant votre téléphone à la verticale puis en tournant le support **75** en position horizontale.

**Nota :** vous pouvez également incliner le support de téléphone pour avoir une meilleure visibilité de l'écran de votre téléphone.

### Chargement avec le port USB

Une fois la prise USB de votre téléphone connectée au port USB du support de téléphone **75**, vous pouvez bénéficier du chargement ou du maintien en charge de la batterie pendant son utilisation.

# R & GO : FONCTION TÉLÉPHONIE (1/2)

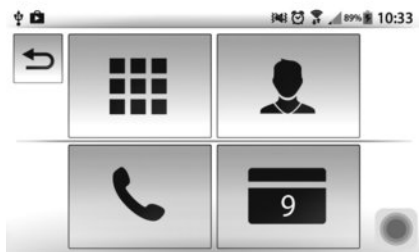

## Présentation du menu téléphone

Pour accéder au menu téléphone, depuis l'écran d'accueil, appuyez sur le bouton « Menu » puis « Téléphone ».

Le menu « Téléphone » est composé de quatre grandes icônes, toutes accessibles :

- composer un numéro avec le clavier numérique ;
- rechercher un contact dans le répertoire ;
- rechercher un numéro dans l'historique des appels ;
- accéder à l'agenda du téléphone.

**Nota :** Vous avez la possibilité de consulter votre messagerie téléphonique par un appui long sur la touche 1 du clavier.

Le premier appui long sur la touche 1 du clavier permet d'enregistrer le numéro de votre messagerie téléphonique.



### Clavier numérique

Pour composer un numéro ou appeler la messagerie vocale du téléphone, appuyez sur le bouton « clavier numérique ».

Composer votre numéro avec le clavier numérique puis appuyez sur le bouton vert pour lancer l'appel.



### Répertoire téléphonique

Appuyez sur le bouton « Contact » pour accéder à la liste des contacts de votre téléphone Bluetooth®.

Après avoir connecté votre système et votre téléphone Bluetooth® via la technologie sans fil Bluetooth®, les numéros du répertoire de votre téléphone sont accessibles depuis l'application « **R & GO** ».

Sélectionnez le contact (si le contact possède plusieurs numéros, il sera demandé de sélectionner le numéro à appeler), l'appel se lance automatiquement après appui sur le numéro du contact.

**Nota :** Pour faire défiler la liste des contacts, utiliser les boutons « haut » et « bas ».



Il est recommandé de s'arrêter pour saisir un numéro ou pour rechercher un contact.

## R & GO : FONCTION TÉLÉPHONIE (2/2)



### Historique des appels

Depuis le menu « Téléphone », appuyez sur « Historique ».

Le journal des appels classe les différents appels dans quatre onglets :

- Tous les appels (entrants, sortants, manqués) ;
- les appels entrants ;
- les appels manqués ;
- les appels sortants.

Pour chacune des listes, les contacts sont affichés du plus récent au plus ancien.

Pour naviguer dans le journal des appels, vous pouvez appuyer sur :

- un onglet pour voir son contenu ;
- les boutons « haut » et « bas » pour faire défiler les listes d'appels ;
- une entrée du journal d'appels pour appeler le contact correspondant.

### Agenda

Depuis le menu « Téléphone », appuyez sur « Agenda ».

L'agenda du téléphone répertorie l'ensemble des tâches (rendez-vous, événements de la journée) de votre téléphone sur le système.

Pour naviguer dans la liste de l'agenda, vous pouvez appuyer sur :

- un onglet pour voir son contenu en détail (heure, description, adresse) ;
- les boutons « haut » et « bas » pour faire défiler la liste de l'agenda.

À partir d'une adresse mémorisée, vous pouvez lancer l'application « CoPilot ». Appuyez sur l'icône rouge, pour lancer le guidage jusqu'à l'adresse mémorisée.

### Journal SMS (selon téléphone)

Depuis le menu « Téléphone », appuyez sur « SMS ».

Le journal des SMS permet la lecture des messages. Une lecture orale des trois derniers messages peut-être réalisée.

**Nota :** Pour faire défiler la liste des SMS, utilisez les boutons « haut » et « bas ».

### Message d'alerte (selon téléphone)

Ce menu permet une lecture orale des messages d'alerte. Appuyez sur l'icône « répétition », pour effectuer une nouvelle lecture du message.

## R & GO : FONCTION MULTIMÉDIA (1/2)

### Présentation du menu multimédia

Pour accéder au menu multimédia, depuis l'écran d'accueil, appuyez sur le bouton « Menu » puis « Multimédia ».

Le système multimédia de l'application « R & GO » est composé de quatre grands ensembles, tous accessibles depuis le menu multimédia :

- écouter la radio ;
- écouter la musique du téléphone via la connexion Bluetooth® ;
- écouter la radio par « webradio » ;
- écouter la musique par une source extérieure (CD/CD MP3, USB, iPod® (appareil avec iPod® intégré via le port USB...) (suivant véhicule).

**Nota :** pour utiliser l'ensemble des fonctionnalités du menu multimédia, vous devez connecter votre radio au système audio.



### Écouter la radio

Pour accéder au menu radio, depuis l'écran d'accueil, appuyez sur le bouton « Menu » puis « Multimédia », puis « Radio ».

Le système multimédia permet l'écoute des stations de radio.

Ce système assure les fonctions suivantes :

- choisir une gamme d'ondes (FM1, FM2, DR1, DR2 ou AM) ;
- choisir une station suivant trois modes de recherche (modes « Fréquence », « Liste » ou « Preset ») ;
- rechercher une station à l'aide du clavier intelligent intégré ;
- écouter des stations mémorisées ;
- visualiser les informations textuelles de certaines stations de radio FM en cours d'écoute.

**Nota :** pour plus de détail, reportez-vous au chapitre « Écouter la radio ».



### Lecture audio Bluetooth®

Depuis le menu principal, appuyez sur le bouton « Multimédia » puis sur « Mobile Bluetooth® ».

Afin de pouvoir utiliser votre baladeur audio Bluetooth®, vous devez l'appairer au véhicule lors de la première utilisation.

Le menu « Mobile Bluetooth® » assure les fonctions suivantes :

- accéder directement aux fichiers audio ;
- accéder aux dossiers, musiques, genres, artistes, albums et listes de lecture ;
- accéder aux dossiers et/ou fichiers audio.

**Nota :** seules les sources disponibles peuvent être sélectionnées. Les sources indisponibles sont grisées.



Pour des raisons de sécurité, effectuez ces réglages véhicule à l'arrêt.



## R & GO : FONCTION MULTIMÉDIA (2/2)



### Webradio

Le menu « Webradio » permet de rechercher, d'afficher et d'écouter les stations de radio en passant par votre téléphone (BBC world, podcast...).

Vous avez la possibilité de mettre en favori une ou des stations de radio et/ou de la musique.

Depuis le menu principal, appuyez sur « Multimédia » puis « Webradio ».

Le menu « Webradio » assure les fonctions suivantes :

- gérer les stations favorites ;
- rechercher une station à l'aide d'un clavier intelligent ;
- consulter le classement des stations de radio (historique, podium, local) ;
- accéder à l'image de l'album, au nom du chanteur et au titre de la chanson en cours d'écoute ;
- basculer vers la radio du système audio du véhicule.



### Source média extérieure

Le menu « Média » permet d'écouter de la musique via une source extérieure.

Depuis le menu principal, appuyez sur « Multimédia » puis sur « Média ».

Sélectionnez une source d'entrée connectée au système pour accéder aux fichiers audio parmi la liste suivante :

- CD/CD MP3 (suivant véhicule) ;
- USB1 ;
- USB2 ;
- iPod® : appareil avec iPod® intégré ;
- prise jack ;

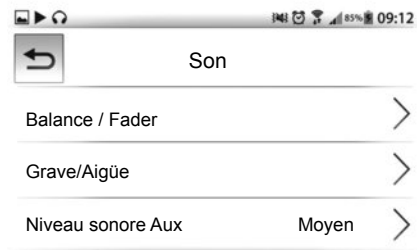

### Réglages multimédia

Depuis le menu « Multimédia », appuyer sur « Réglages » puis sur l'élément que vous souhaitez modifier :

- balance ;
- basse ;
- instruction pour la navigation ;
- niveau d'entrée auxiliaires ;
- random ;
- iTraffic ;
- mise à jour Liste FM ;
- mise à jour Liste DR ;
- appliquer valeur par défaut.

## R & GO : FONCTION NAVIGATION (1/2)

### Présentation du menu navigation

Pour accéder au menu navigation, depuis l'écran d'accueil, appuyez sur le bouton « Menu » puis « Navigation ».

Le menu « Navigation » est composé de deux grandes icônes, accessibles depuis ce menu :

- l'application GPS « CoPilot » pour la gestion des itinéraires ;
- l'application « Trouver mon véhicule » pour proposer le chemin afin d'accéder à votre véhicule.

#### Application GPS CoPilot

Depuis le menu « Navigation », appuyez sur le bouton « CoPilot ».

Le système de navigation GPS « CoPilot » permet de saisir une destination, de sélectionner vos points d'intérêt, de configurer votre mode de déplacement, d'accéder aux services d'information en temps réel...



Pour des raisons de sécurité, effectuez ces réglages véhicule à l'arrêt.

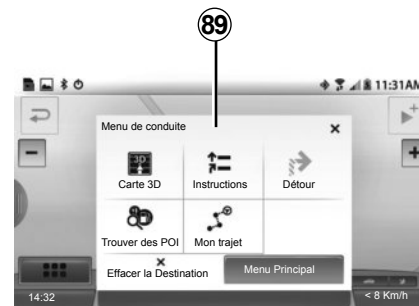
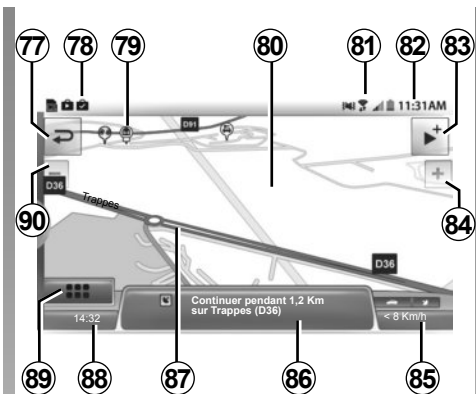

#### Légende de la carte

Suivant véhicule, les informations affichées varient :

- 77** Retour à la page précédente.
- 78** Informations notification téléphone.
- 79** Point d'intérêt (POI).
- 80** Carte de navigation.
- 81** Informations téléphone.
- 82** Heure actuelle.
- 83** Raccourci source audio.
- 84** Zoom avant.
- 85, 88** Informations paramétrables relatives à votre parcours.
- 86** Distance et indication du prochain changement de direction.
- 87** Itinéraire calculé par le système de navigation.
- 89** Menu de conduite.
- 90** Zoom arrière.

## R & GO : FONCTION NAVIGATION (2/2)



### Trouver mon véhicule

Cette fonction permet de proposer le parcours pour accéder à votre véhicule.

Depuis le menu « Navigation », appuyez sur le bouton « Trouver mon véhicule ».

Pour trouver votre véhicule, vous pouvez :

- remplir le champ « adresse de stationnement du véhicule » ;
- sélectionner le menu « aller vers ma voiture » pour lancer la navigation GPS « CoPilot » en mode piéton vers l'adresse pré-enregistrée.

**Nota :** pour être fonctionnelle, l'application doit être connectée au système multimédia de votre véhicule. Elle enregistre la position GPS de votre véhicule dès que :

- le contact est coupé ;
- la connexion avec le système multimédia de votre véhicule est perdue.

Si votre véhicule a été déplacé par une tierce personne entre le moment de l'enregistrement de sa position GPS et le moment où vous souhaitez la retrouver, l'application ne peut pas rechercher sa position actuelle.

## R & GO : FONCTION VÉHICULE (1/2)

### Présentation du menu véhicule

Pour accéder au menu véhicule, depuis l'écran d'accueil, appuyez sur le bouton « Menu » puis « Véhicule ».

Le système est composé de quatre grands ensembles, tous accessibles depuis le menu véhicule :

- Driving Eco<sup>2</sup>;
- consommation de carburant;
- compte-tours (trs/mn x 1000) (suivant véhicule);
- les « Services » affichent les informations du tableau de bord.



### Driving Eco<sup>2</sup> (suivant véhicule)

Depuis le menu « Véhicule », appuyez sur « Driving Eco<sup>2</sup> ».

Le menu « Driving Eco<sup>2</sup> » permet d'afficher en temps réel un score global qui reflète votre style de conduite.

Ce score prend en compte les critères suivants :

- les accélérations;
- la capacité à anticiper les freinages;
- le respect des changements de vitesse.

Vous avez la possibilité d'obtenir le score global et des conseils personnalisés à la fin de chacun de vos trajets.

Vous pouvez également consulter :

- la distance parcourue sans consommation ;
- les scores des dix derniers trajets.

**Nota :** suivant téléphone, l'application « Driving Eco<sup>2</sup> » ne comptabilise plus vos scores lorsqu'elle est en tâche de fond.

**Nota :** appuyez sur le bouton « Reset » du tableau de bord pour démarrer un nouveau trajet, lorsque l'application est lancée.

Un trajet doit être supérieur à 400 mètres pour être pris en compte. Si le temps entre l'arrêt et le démarrage du moteur est inférieur à quatre heures, l'application continue à incrémenter le trajet avant l'arrêt.



Pour des raisons de sécurité, effectuez ces réglages véhicule à l'arrêt.

## R & GO : FONCTION VÉHICULE (2/2)



### Consommation de carburant

Depuis le menu « Véhicule », appuyez sur « Consommation de carburant ».

Ce menu permet de visualiser la consommation de carburant instantanée par rapport à la consommation moyenne de votre véhicule.



### Compte-tours (suivant véhicule)

Pour accéder au menu véhicule, depuis l'écran d'accueil, appuyez sur le bouton « Menu » puis « Compte-tours ».

Ce menu permet de visualiser l'affichage du compte-tours de votre véhicule en temps réel (trs/mn x 1000).



### Les Services (suivant véhicule et suivant pays)

Depuis le menu « Véhicule », appuyez sur « Services ».

Le menu « Services » permet d'accéder aux éléments suivants :

- les données enregistrées sur le tableau de bord (vitesse moyenne, consommation moyenne, distance totale, distance parcourue depuis la dernière remise à zéro) ;
- « E-guide », pour consulter la notice d'utilisation ;
- « MYRENAULT », pour accéder aux services personnalisés sur le site du constructeur Renault®.

**Nota :** Pour accéder à « MYRENAULT » et bénéficier de ses services, vous devez installer l'application « MYRENAULT » sur votre téléphone.

Si l'application n'est pas installée, un message s'affiche pour vous demander de l'installer.

## R & GO : RÉGLAGES DES PARAMÈTRES (1/2)

### Connexion Bluetooth®

Pour activer la connexion Bluetooth®, depuis la page d'accueil, appuyez sur « Menu », « Réglages » puis sélectionnez « Auto Bluetooth connection ».

### Accéder aux réglages

Depuis le menu principal, appuyez sur « Paramètres ».

Le menu « Paramètres » du système « R & GO » permet de régler les éléments suivants :

- auto-connexion Bluetooth ;
- connexion avec la radio du système ;
- lancement automatique de l'application dès la connexion avec la radio ;
- gestion du mode nuit pour l'affichage de la navigation ;
- gestion des favoris en page d'accueil.

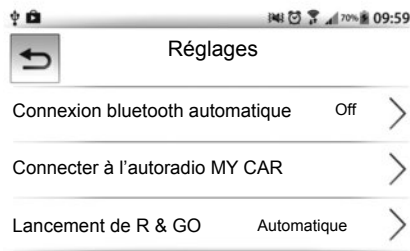

### Auto-connexion Bluetooth®

Cochez cette option pour activer ou désactiver le Bluetooth® du système lors du lancement de l'application.

### Connexion à la radio

Ce menu permet de donner une liste des systèmes audio situés autour de vous.

Appuyez sur ce menu pour afficher la liste des systèmes audio reconnus, puis sélectionner le nom du système de votre véhicule.

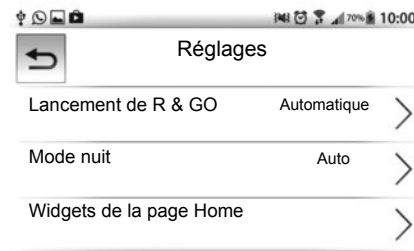

### Lancement automatique de l'application (suivant véhicule)

Cochez cette option pour activer ou désactiver le lancement automatique de l'application dès que la connexion avec le système audio de votre véhicule est établie.



Pour des raisons de sécurité, effectuez ces réglages véhicule à l'arrêt.

## R & GO : RÉGLAGES DES PARAMÈTRES (2/2)

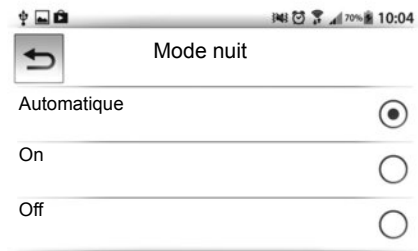

### Mode nuit

Pour améliorer la visibilité de l'écran de navigation entre le jour et la nuit, vous pouvez changer la combinaison des couleurs de la carte.

Sélectionnez en cochant l'une de ces options suivantes :

- Auto : le passage automatique en mode diurne ou nocturne est défini en fonction des réglages de votre smartphone.
- On : l'écran de carte s'affiche toujours avec des couleurs lumineuses.
- Off : l'écran de la carte s'affiche toujours avec des couleurs sombres.



### Gestion des favoris

L'écran d'accueil est l'écran par défaut de votre système multimédia. Il est composé d'un certain nombre de raccourcis vers d'autres fonctionnalités telles que la navigation ou la radio.

**Nota :** il est possible de modifier la configuration de l'écran d'accueil.

Appuyez sur le menu « Favoris Ecran d'accueil », puis sélectionnez en cochant un ou deux types de favoris maximum.

## ANOMALIES DE FONCTIONNEMENT (1/3)

Description	Causes possibles	Solutions
Aucun son n'est audible.	Le volume est au minimum ou sur pause.	Augmentez le volume ou désactivez la pause.
Le système audio ne fonctionne pas et l'afficheur ne s'allume pas.	Le système audio n'est pas sous tension.	Mettez le système audio sous tension.
	Le fusible du système audio a fondu.	Remplacez le fusible (voir « fusibles » dans la notice d'utilisation du véhicule).
Le système audio ne fonctionne pas mais l'afficheur s'allume.	Le volume est réglé au minimum.	Appuyez sur <b>18</b> ou tournez <b>1</b> .
	Court-circuit sur les haut-parleurs.	Consultez un Représentant de la marque.
Aucun son n'est émis par le haut-parleur gauche ou droit qu'il s'agisse de la radio ou d'un CD.	Le réglage de la balance du son (réglage gauche/droit) est incorrect.	Réglez correctement la balance du son.
	Haut-parleur débranché.	Consultez un Représentant de la marque.
Mauvaise réception radio ou absence de réception.	Le véhicule est trop éloigné de l'émetteur sur lequel la radio est accordée (bruit de fond et interférences).	Cherchez un autre émetteur dont le signal est mieux capté localement.
	La réception est entravée par des interférences moteur.	Consultez un Représentant de la marque.
	L'antenne est endommagée ou n'est pas connectée.	Consultez un Représentant de la marque.



## ANOMALIES DE FONCTIONNEMENT (2/3)

Description	Causes possibles	Solutions
Le temps de lecture initiale d'un CD/CD MP3 semble long.	CD sale.	Éjectez et nettoyez le CD.
	CD MP3.	Attendez : le balayage de ces CD MP3 est plus long.
« Erreur CD » s'affiche ou le CD/CD MP3 est éjecté par le système audio.	CD mal introduit/sale/endommagé/non compatible.	Éjectez le CD/CD MP3 . Insérez correctement un CD/CD MP3 propre/en bon état/compatible.
Certains fichiers du CD MP3 ne sont pas lus.	Des fichiers audio et non audio ont été enregistrés sur un même CD.	Enregistrez sur des CD différents les fichiers audio et non audio.
Le système audio ne parvient pas à lire le CD MP3.	Le CD a été gravé à une vitesse inférieure à 8x ou une vitesse supérieure à 16x.	Graver votre CD à la vitesse 8x.
	Le CD a été gravé en mode multisessions.	Gravez votre CD en mode Disc at Once ou gravez votre CD en mode Track At Once et finalisez le disque après la dernière session.
La lecture du CD MP3 est de mauvaise qualité	Le CD est noir ou de couleur ayant un pouvoir réfléchissant moindre qui dégrade la qualité de lecture.	Copiez votre CD sur un CD blanc ou de couleur clair.

## ANOMALIES DE FONCTIONNEMENT (3/3)

Description	Causes possibles	Solutions
Le téléphone ne se connecte pas au système.	<ul style="list-style-type: none"><li>- Votre téléphone est éteint.</li><li>- La batterie de votre téléphone est déchargée.</li><li>- Votre téléphone n'a pas préalablement été appairé au système de téléphonie mains libres.</li><li>- Le Bluetooth® de votre téléphone et du système ne sont pas activés.</li><li>- Le téléphone n'est pas configuré pour accepter la demande de connexion du système.</li></ul>	<ul style="list-style-type: none"><li>- Allumez votre téléphone.</li><li>- Rechargez la batterie de votre téléphone.</li><li>- Appairez votre téléphone au système de téléphonie mains libres.</li><li>- Activez le Bluetooth® de votre téléphone et du système.</li><li>- Configurez le téléphone pour accepter la demande de connexion du système.</li></ul>
Le baladeur audio Bluetooth® ne se connecte pas au système.	<ul style="list-style-type: none"><li>- Votre baladeur est éteint.</li><li>- La batterie de votre baladeur est déchargée.</li><li>- Votre baladeur n'a pas préalablement été appairé au système audio.</li><li>- Le Bluetooth® de votre baladeur et du système audio ne sont pas activés.</li><li>- Le baladeur n'est pas configuré pour accepter la demande de connexion du système.</li><li>- La musique n'est pas lancée depuis votre baladeur.</li></ul>	<ul style="list-style-type: none"><li>- Allumez votre baladeur.</li><li>- Rechargez la batterie de votre baladeur.</li><li>- Appairez votre baladeur au système audio.</li><li>- Activez le Bluetooth® de votre baladeur et du système audio.</li><li>- Configurez le baladeur pour accepter la demande de connexion du système.</li><li>- Selon le degré de compatibilité de votre téléphone, il peut être nécessaire de lancer la musique depuis votre baladeur.</li></ul>
L'apparition de message «Batterie faible».	L'utilisation prolongée de votre système de téléphonie mains libres décharge plus rapidement la batterie de votre téléphone.	Rechargez la batterie de votre téléphone.

# INDEX ALPHABÉTIQUE (1/2)

## A

anomalies de fonctionnement.....	F.44 → F.46
appairer un téléphone.....	F.18 – F.19
appeler.....	F.22
arrêt.....	F.10

## B

bandes FM / LW / MW.....	F.8 – F.9
Bluetooth®.....	F.8 – F.9
boutons.....	F.2 → F.6

## C

### CD / CD MP3

caractéristiques des CD MP3.....	F.14
écouter.....	F.14
éjecter.....	F.15
insérer.....	F.14
lecture accélérée.....	F.14
lecture aléatoire.....	F.15

CD texte.....	F.15
choix de la source.....	F.10
commandes.....	F.2 → F.6
communication.....	F.23
connecter un téléphone.....	F.20
connexion	
échec.....	F.21
coupure du son.....	F.10

## D

déconnecter un téléphone.....	F.21
désappairer un téléphone.....	F.19

## G

gamme d'ondes.....	F.11
--------------------	------

## H

historique des appels.....	F.22
----------------------------	------

## I

ID3 tag.....	F.15
--------------	------

## K

kit téléphone mains libres.....	F.9
---------------------------------	-----

## L

langues.....	F.25
--------------	------

## M

marche.....	F.10
mise en route.....	F.10

## P

pause.....	F.15
précautions d'utilisation.....	F.7
prise USB.....	F.16

## R

### radio

choisir une station.....	F.11
mémorisation automatique des stations.....	F.11
mode automatique.....	F.11
mode manuel.....	F.11
présélection de stations.....	F.11

radio-text.....	F.25
-----------------	------

RDS.....	F.8
----------	-----

recevoir un appel.....	F.22
------------------------	------

### réglages

audio.....	F.25
répertoire téléphone.....	F.22

## S

source auxiliaire.....	F.16
------------------------	------

## INDEX ALPHABÉTIQUE (2/2)

suivi de fréquences AF-RDS ..... F.12  
système téléphonie mains libres ..... F.22

### **V**

volume ..... F.10  
volume communication ..... F.23

### **W**

WMA ..... F.14

Bedienungsanleitung . . . . .	D.2
Vorsichtsmaßnahmen . . . . .	D.7
Allgemeine Beschreibung . . . . .	D.8
Starten . . . . .	D.10
Radio hören . . . . .	D.11
Eine CD/MP3-CD anhören . . . . .	D.14
Externe Audio-Quellen. . . . .	D.16
Zuweisung und Aufhebung der Zuweisung eines Telefons . . . . .	D.18
Ein Telefon verbinden/trennen. . . . .	D.20
Anrufen, einen Anruf entgegennehmen. . . . .	D.22
Systemeinstellungen . . . . .	D.25
R & GO: Allgemeine Beschreibung . . . . .	D.28
R & GO: Telefon-Funktion . . . . .	D.34
R & GO: Multimedia-Funktion . . . . .	D.36
R & GO: Funktion Navigation . . . . .	D.38
R & GO: Fahrzeug-Funktion . . . . .	D.40
R & GO: Einstellen der Parameter . . . . .	D.42
Funktionsstörungen . . . . .	D.44

Übersetzung aus dem Französischen. Nachdruck oder Übersetzung, selbst auszugsweise, sind nicht gestattet ohne besondere schriftliche Genehmigung durch den Fahrzeughersteller.

# BEDIENUNGSANLEITUNG (1/5)

## Frontteil des Audiosystems

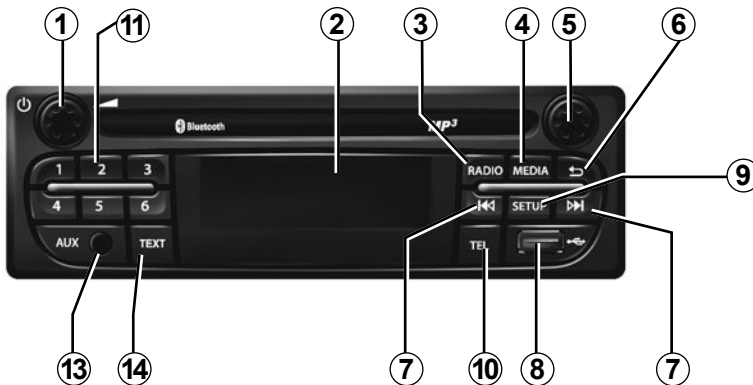
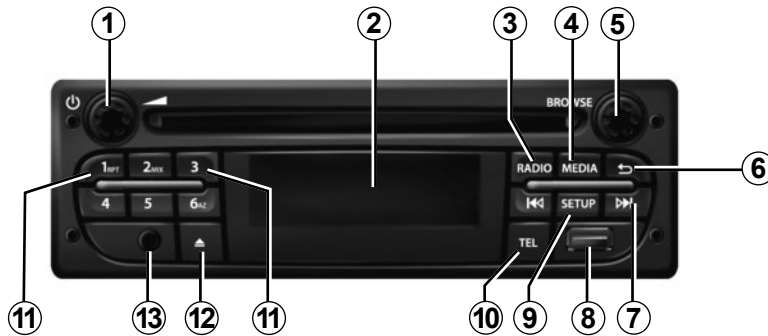

## Bedieneinheit unter dem Lenkrad

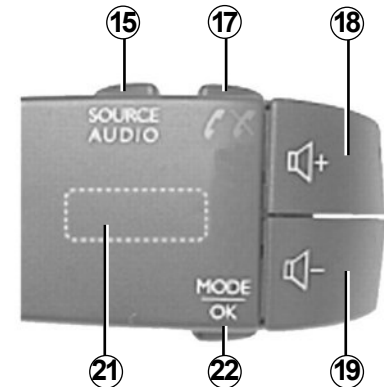
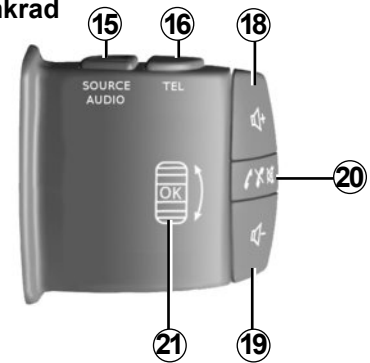

Das Frontteil des Audiosystems ist je nach Fahrzeug unterschiedlich.

# BEDIENUNGSANLEITUNG (2/5)

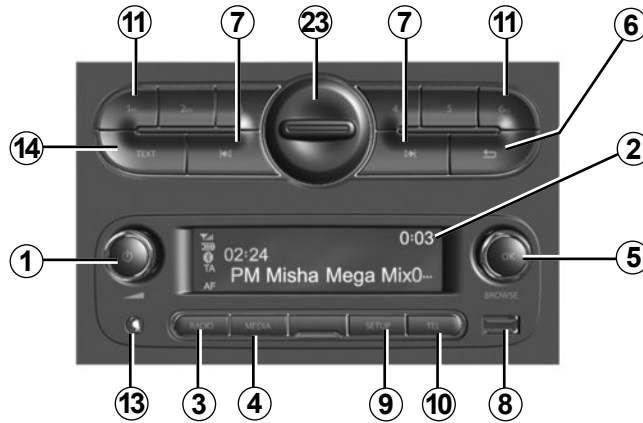

## BEDIENUNGSANLEITUNG (3/5)

	AUDIO-Funktion (je nach Fahrzeug)	Funktion TELEFON (je nach Fahrzeug)
1	<p>Druckimpuls: Ein-/Ausschalten. Drehen: Einstellung der Lautstärke der Quellen während der Wiedergabe.</p>	
2	<p>Informationsanzeige.</p>	
3	<p>Kurzer Druckimpuls: Auswahl der Audioquelle und des Frequenzbereichs: FM1 → FM2 → DR1 → DR2 → AM. Langer Druckimpuls: Aktualisierung der Senderliste.</p>	
4	<p>Die gewünschte Quelle auswählen (wenn verbunden): CD / CD MP3 → iPod1/USB1 → iPod2/USB2 → tragbares Audiogerät Bluetooth® → AUX (Jack-Stecker).</p>	
5	<p>Druckimpuls: Bestätigung einer Eingabe. Drehen: sich in den Menüs oder Listen bewegen.</p>	
6	<ul style="list-style-type: none"> <li>– Zurück zum vorhergehenden Bildschirm/zur vorherigen Ebene, während Sie sich in den Menüs bewegen;</li> <li>– Eine Aktion annullieren.</li> </ul>	
7	<ul style="list-style-type: none"> <li>– Kurzer Druckimpuls: Wechsel des Titels (CD/CD MP3, bestimmte tragbare Audiogeräte) oder Frequenzwechsel.</li> <li>– Langer Druckimpuls: Schneller Vor-/Rücklauf innerhalb eines Titels CD/CD MP3 bei bestimmten tragbaren Audiogeräten, oder Durchlauf der Radiosender bis die Taste losgelassen wird.</li> </ul>	
8	<p>USB-Eingang für den iPod® oder zusätzliche Audioquellen.</p>	
9	<p>Kurzer Druckimpuls: Zugang zum Menü Individuelle Einstellungen. Langer Druckimpuls: Textfunktion aktivieren.</p>	



## BEDIENUNGSANLEITUNG (4/5)

	AUDIO-Funktion (je nach Fahrzeug)	Funktion TELEFON (je nach Fahrzeug)
10		<ul style="list-style-type: none"> <li>– Kurzer Druckimpuls: Zugang zum Telefon-Menü;</li> <li>– Langer Druckimpuls: Wahlwiederholung;</li> </ul> Beim Empfang eines Anrufs: <ul style="list-style-type: none"> <li>– Kurzer Druckimpuls: Anruf annehmen;</li> <li>– Langer Druckimpuls: Anruf abweisen.</li> </ul>
11	Kurzer Druckimpuls: Aufruf eines gespeicherten Radiosenders. Langer Druck: Speicherung eines Radiosenders.	
12	Auswerfen einer CD/CD MP3.	
13	AUX-Eingang.	
14	Die Funktion „Text“ aktivieren.	
15	Audioquelle auswählen: FM1 → FM2 → DR1 → DR2 → AM → CD / CD MP3 → iPod1/USB1 → iPod2/USB2 → tragbares Audiogerät Bluetooth® → AUX (Klinkenbuchse).	
16		Zugang zum Telefon-Menü.
17		<ul style="list-style-type: none"> <li>– Kurzer Druckimpuls: Zugang zum Telefon-Menü;</li> <li>– Langer Druckimpuls: Wahlwiederholung;</li> </ul> Beim Empfang eines Anrufs: <ul style="list-style-type: none"> <li>– Kurzer Druckimpuls: Anruf annehmen;</li> <li>– Langer Druckimpuls: Anruf abweisen.</li> </ul>
18	Lautstärke der Quelle während der Wiedergabe erhöhen.	

## BEDIENUNGSANLEITUNG (5/5)

	AUDIO-Funktion (je nach Fahrzeug)	Funktion TELEFON (je nach Fahrzeug)
19	Lautstärke der Quelle während der Wiedergabe senken.	
18 + 19	Den Ton der laufenden Audio-Quelle ausschalten. Den Ton ausschalten und die Wiedergabe von CD / CD MP3, USB , iPod®, tragbarem Audiogerät Bluetooth® unterbrechen.	
20	<ul style="list-style-type: none"> <li>– Den Ton der laufenden Audio-Quelle ausschalten;</li> <li>– Den Ton ausschalten und die Wiedergabe von CD / CD MP3, USB , iPod®, tragbarem Audiogerät Bluetooth® unterbrechen.</li> </ul>	<p>Außer bei Empfang eines Anrufs:</p> <ul style="list-style-type: none"> <li>– Langer Druckimpuls: Wahlwiederholung.</li> </ul> <p>Beim Empfang eines Anrufs:</p> <ul style="list-style-type: none"> <li>– Kurzer Druckimpuls: Anruf annehmen;</li> <li>– Langer Druckimpuls: Anruf abweisen.</li> </ul>
21	<p>Drehen:</p> <ul style="list-style-type: none"> <li>– Radio: die Senderliste durchsuchen;</li> <li>– Medien: nächster/vorhergehender Titel.</li> </ul>	<p>Drehen:</p> <ul style="list-style-type: none"> <li>– Telefon-Menü: die Liste durchsuchen.</li> </ul>
	<ul style="list-style-type: none"> <li>– Kurzer Druckimpuls: Öffnen der aktuellen Wiedergabeliste;</li> </ul> <p>Langer Druckimpuls:</p> <ul style="list-style-type: none"> <li>– Zurück zum vorhergehenden Bildschirm/zur vorherigen Ebene, während Sie sich in den Menüs bewegen;</li> <li>– eine Aktion annullieren.</li> </ul>	<ul style="list-style-type: none"> <li>– Kurzer Druckimpuls: Bestätigung einer Eingabe;</li> </ul> <p>Langer Druckimpuls:</p> <ul style="list-style-type: none"> <li>– Zurück zum vorhergehenden Bildschirm/zur vorherigen Ebene, während Sie sich in den Menüs bewegen;</li> <li>– eine Aktion annullieren.</li> </ul>
22	<ul style="list-style-type: none"> <li>– Kurzer Druckimpuls: Öffnen der aktuellen Wiedergabeliste;</li> </ul> <p>Langer Druckimpuls:</p> <ul style="list-style-type: none"> <li>– Zurück zum vorhergehenden Bildschirm/zur vorherigen Ebene, während Sie sich in den Menüs bewegen;</li> <li>– eine Aktion annullieren.</li> </ul>	<ul style="list-style-type: none"> <li>– Kurzer Druckimpuls: Bestätigung einer Eingabe;</li> </ul> <p>Langer Druckimpuls:</p> <ul style="list-style-type: none"> <li>– Zurück zum vorhergehenden Bildschirm/zur vorherigen Ebene, während Sie sich in den Menüs bewegen;</li> <li>– eine Aktion annullieren.</li> </ul>
23	Abdeckung der Telefonhalterung, die Sie durch Drehen des Telefons entgegen dem Uhrzeigersinn entfernen können.	

# VORSICHTSMAßNAHMEN BEI DER BENUTZUNG

Aus Sicherheitsgründen und zur Vermeidung materieller Schäden sollten die folgenden Vorsichtsmaßnahmen im Umgang mit dem System unbedingt eingehalten werden. Die gesetzlichen Bestimmungen des jeweiligen Landes sind unbedingt einzuhalten.



## **Vorsichtsmaßnahmen bei der Handhabung des Audiosystems**

- Bedienen Sie die Betätigungen (am Armaturenbrett und am Lenkrad) und lesen Sie die Meldungen auf dem Display, wenn die Verkehrsbedingungen dies erlauben.
- Stellen Sie die Lautstärke so ein, dass auch die Umgebungsgeräusche noch vernehmbar sind.

## **Vorsichtsmaßnahmen im Zusammenhang mit den Geräten**

- Bauen Sie das System nicht aus und nehmen Sie keine Veränderungen daran vor, um materielle Schäden und Verbrennungen zu vermeiden.
- Bei Fehlfunktionen und zu jeglicher Demontage wenden Sie sich bitte an den Vertreter des Herstellers.
- Führen Sie keine Fremdkörper und keine beschädigte oder schmutzige CD/CD MP3 ein.
- Verwenden Sie ausschließlich CD/CD MP3s mit einem Durchmesser von 12 cm.
- Fassen Sie die CD/CD MP3 nur am äußeren und inneren Rand an und berühren Sie die unbeschriftete Seite nicht.
- Bekleben Sie die CD/CD MP3 nicht mit Papier o. Ä.
- Nehmen Sie nach langem Abspielen die CD/CD MP3 vorsichtig aus dem Laufwerk; sie könnte heiß geworden sein. Setzen Sie CD/CD MP3 nie großer Hitze oder direkter Sonneneinstrahlung aus.

## **Vorsichtsmaßnahmen in Zusammenhang mit dem Telefon**

- Die Benutzung des Telefons im Fahrzeug unterliegt bestimmten gesetzlichen Bestimmungen. Auch die Verwendung der Freisprecheinrichtung ist nicht in allen Fahrsituationen gestattet: Ein Fahrer muss jederzeit die Kontrolle über sein Fahrzeug haben.
- Telefonieren während der Fahrt führt zu Ablenkung und erheblicher Gefahr, dies gilt für alle Phasen der Benutzung (Wählen, Gespräch, Suche eines Eintrags im Telefonbuch...).

## **Pflege des Frontteils**

- Verwenden Sie ein weiches Tuch und ggf. etwas Seifenlauge. Mit einem feuchten weichen Tuch abwischen, anschließend mit einem trockenen weichen Tuch nachwischen.
- Drücken Sie nicht auf das Display der Bedienfront und verwenden Sie keine Reinigungsmittel auf Alkoholbasis.

Den Ausführungen in dieser Bedienungsanleitung liegen die technischen Spezifikationen der beschriebenen Fahrzeugmodelle am Tage der Erstellung zu Grunde. In dieser Bedienungsanleitung sind die Funktionen der beschriebenen Modelle zusammengefasst. Die Verfügbarkeit der Funktionen ist abhängig vom Ausstattungslevel, den Optionen und dem jeweiligen Land. Ferner können in diesem Dokument Funktionen beschrieben sein, die erst im Laufe des Jahres verfügbar sein werden.

Für die gesamte Anleitung gilt: Alle Hinweise auf den Vertreter des Herstellers beziehen sich auf Fahrzeughersteller.

# ALLGEMEINE BESCHREIBUNG (1/2)

## Einführung

Das Audiosystem hat folgende Funktionen:

- Digital Radio (DR);
- RDS-Radio
- CD/CD MP3-Laufwerk (je nach Fahrzeug);
- Steuerung zusätzlicher Audioquellen
- Bluetooth® Freisprecheinrichtung.

## Radio- und CD/CD MP3 Funktionen

(je nach Fahrzeug)

Das Autoradio ermöglicht das Hören von Radiosendern und, je nach Fahrzeug, die Wiedergabe von CD in verschiedenen Audioformaten.

Die Radiosender sind in Frequenzbereiche eingeteilt: FM (Frequenzmodulation) und AM (Amplitudenmodulation).

Je nach Fahrzeug ermöglicht das DR-System (Format DAB, DAB+, T-DMB), ein besseres Klangergebnis zu erreichen, auf Radiotext-Informationen zuzugreifen (**Intellitext**) durch Durchlaufen des Textes, zur Anzeige von:

- neue Nachrichten;
- Sportergebnisse, ...

Das RDS-System ermöglicht die Anzeige der Namen bestimmter Radiosender und das automatische Einspielen von durch Sender des FM-Bereichs gesendeten Meldungen:

- Informationen zur allgemeinen Verkehrslage TA;
- Notfallmeldungen.

## Funktion zusätzliche Audioquellen

Sie können Ihren tragbaren Player direkt über die Lautsprecher Ihres Fahrzeugs abhören. Sie können Ihren tragbaren Player auf verschiedene Arten anschließen - je nach Art des von Ihnen verwendeten Geräts und je nach Fahrzeug:

- USB Buchse;
- Jack Buchse;
- Bluetooth®-Verbindung

Für weitere Informationen zur Liste der kompatiblen Geräte, wenden Sie sich an einen Vertreter des Herstellers.

# ALLGEMEINE BESCHREIBUNG (2/2)

## Telefon-Freisprechanlage

Die Bluetooth®-Freisprechanlage verfügt über folgende Funktionen und sorgt dafür, dass Sie Ihr Telefon nicht manuell bedienen müssen:

- bis zu 5 Telefone ankoppeln;
- anrufen/eingehende Anrufe annehmen/abweisen;
- Telefonbucheinträge aus dem Telefon oder von der SIM-Karte übertragen (je nach Handy);
- Abruf des Anrufprotokolls der über das System getätigten Telefonate (je nach Handy);
- Mailbox anrufen.



## Bluetooth® Funktion

Diese Funktion ermöglicht es dem Audiosystem, Ihr tragbares Audiogerät oder Funktelefon mittels Bluetooth® Kopplung zu erkennen und zu bedienen.

Sie können die Bluetooth®-Funktion über das Menü „Bluetooth“ aktivieren/deaktivieren:

- Drücken Sie auf **2**, um das Menü Einstellungen aufzurufen.
- Wählen Sie „Bluetooth“, indem Sie den Knopf **6** drehen und anschließend drücken.
- Wählen Sie ON/OFF.



Die Freisprecheinrichtung soll Ihnen lediglich das Telefonieren erleichtern und die Risikofaktoren dabei so weit wie möglich reduzieren. Das Telefonieren während der Fahrt ist jedoch weiterhin nicht risikofrei. Die gesetzlichen Bestimmungen des jeweiligen Landes sind unbedingt einzuhalten.

# STARTEN

## Ein/Aus

Drücken kurz Sie auf **1**, um das Audiosystem einzuschalten.

Das Audio-System funktioniert auch bei ausgeschaltetem Motor. Es läuft 20 Minuten lang. Drücken Sie auf **1**, um das System noch weitere 20 Minuten zu aktivieren.

Schalten Sie das Audiosystem mit einem langen Druckimpuls auf **1** aus.

## Wahl der Quelle

Je nach Fahrzeug durchlaufen Sie die verschiedenen Medienquellen durch Druckimpulse auf **5**. Die Medienquellen werden in der folgenden Reihenfolge durchlaufen: CD/CD MP3 → iPod1/USB1 → iPod2/USB2 → BT Streaming (Bluetooth®) → AUX.

**Anmerkung:** Drücken Sie auf **7**, um das Telefonmenü anzuzeigen.

Wenn Sie ein neues Medium (CD/CD MP3, USB, AUX) bei eingeschaltetem Radio einlegen, wechselt die Quelle automatisch, und die Wiedergabe des eingelegten Mediums beginnt.

Sie können den Radio-Modus auch auswählen, indem Sie auf die Taste **4** drücken. Je nach Fahrzeug können Sie die Frequenzbereiche in folgender Reihenfolge durch aufeinanderfolgende Druckimpulse auf **4** durchlaufen lassen: FM1 → FM2 → DR1 → DR2 → AM → FM1...

Je nach Fahrzeug erfolgt durch Drücken auf **15** auf der Bedieneinheit unter dem Lenkrad das Wechseln von Medienquelle und Radio.

## Lautstärke

Die Lautstärke lässt sich durch Drehen von **1** oder durch Drücken auf **18** oder **19** auf der Bedieneinheit unter dem Lenkrad einstellen.

Im Display wird „Lautst.“ mit dem aktuellen Einstellwert (00 bis 31) angezeigt.

## Stummschaltung

Drücken Sie kurz auf **20** oder gleichzeitig auf **18** und **19** auf der Bedieneinheit unter dem Lenkrad (je nach Fahrzeug). Die Meldung „MUTE“ erscheint im Display.

Drücken Sie erneut kurz auf **20** oder **18** oder **19**, um die Klangausgabe der aktuellen Quelle wieder zu starten.

Sie können die Unterbrechung des Tons ebenfalls durch Drehen von **1** deaktivieren.

# RADIO HÖREN (1/3)

## Auswahl eines Wellenbereichs

Je nach Fahrzeug können Sie durch mehrfaches Drücken auf **4** den gewünschten Frequenzbereich auswählen: FM1, FM2, DR1, DR2, AM, FM1...

## Radiosender FM oder AM wählen

Es gibt mehrere Möglichkeiten, einen Radiosender zu suchen und einzustellen.

### Automatische Sendersuche

In diesem Modus werden die verfügbaren Sender automatisch gesucht. Üben Sie einen langen Druckimpuls auf **11** aus.

Beim Loslassen von **11** wird die Frequenz des nächsten Radiosenders angezeigt. Solange Sie **11** gedrückt halten, läuft die Sendersuche weiter nach oben oder unten.

### Manuelle Sendersuche

In diesem Modus werden Sender manuell durch kurzes Drücken auf **11** gesucht.

Drücken Sie auf **11** für eine höhere oder niedrigere Frequenz.

### Senderspeicher

In diesem Modus können zuvor gespeicherte Sender abgerufen werden.

Wählen Sie einen Wellenbereich und dann einen Radiosender über die oben beschriebenen Modi aus.

Speichern Sie einen Sender durch Druck auf eine der Tasten des Tastenfeldes **8**, bis ein Ton die Speicherung des Senders bestätigt.

Sie können pro Wellenbereich 6 Sender speichern.

Drücken Sie auf eine der Tasten des Tastenfeldes **8**, um die gespeicherten Radiosender aufzurufen.

### Suche anhand der Sendernamen (FM / DR)

Zur Auswahl eines Radiosenders drehen Sie **6**.

In dieser Liste können bis zu 100 Sender mit dem stärksten Empfangssignal in der Region, in der Sie sich befinden, gespeichert werden.

Um die Senderliste zu aktualisieren und die neuesten Sender zu finden, können Sie die Senderliste aktualisieren (FM ou DR). Siehe Abschnitt „Aktualisierung FM-Liste (FM ou DR)“ in diesem Kapitel .

# RADIO HÖREN (2/3)

## Radio-Einstellungen

Rufen Sie das Menü Einstellungen durch Drücken von **2** auf, und wählen Sie „Radio“ durch Drehen und Drücken auf **6**. Folgende Funktionen sind verfügbar:

- Verkehrsinformationen (TA);
- Nachrichten;
- Aktualisierung der Liste (FM);
- Aktualisierung der Liste (DR).

## Verkehrsinformationen TA

Ist diese Funktion aktiviert, ermöglicht das Audio-System die automatische Suche und Durchgabe von Verkehrsinformationen, sobald diese von bestimmten Sendern im Modus FM oder DR ausgestrahlt werden.

**Anmerkung:** Im Frequenzbereich AM ist diese Funktion nicht verfügbar.

Wählen Sie den Info-Sender und wählen Sie dann, ob Sie eine andere Wiedergabequelle wünschen.

Die Verkehrsinformationen werden automatisch durchgegeben und haben immer Vorrang vor der gewählten Wiedergabequelle.

Zur Aktivierung oder Deaktivierung dieser Funktion, siehe unter „Radio-Einstellungen“ des Kapitels „Systemeinstellungen“.

## Nachrichten

Ist diese Funktion aktiviert, ermöglicht sie die automatische Durchgabe von Informationsmeldungen, sobald diese von bestimmten FM- oder DR-Sendern ausgestrahlt werden (je nach Land).

Wenn Sie dann eine andere Wiedergabequelle wählen, wird die Wiedergabe der anderen Quelle durch die Ausstrahlung der Nachrichten unterbrochen.

Zur Aktivierung oder Deaktivierung dieser Funktion, siehe unter „Radio-Einstellungen“ des Kapitels „Nachrichten“.

## Aktualisierung der Senderliste (FM)

Mit dieser Funktion können Sie alle Sender der Region, in der Sie sich befinden, aktualisieren.

- Rufen Sie das Menü „Einstellungen“ durch Drücken von **2** auf, und wählen Sie „Radio“ durch Drehen und Drücken von **6**;
- wählen Sie „Aktual. Liste FM“ durch Drehen von **6** und drücken Sie kurz auf **6**, um diese Wahl zu bestätigen.

Die automatische Aktualisierung der FM-Sender der Region beginnt. Die Meldung „Aktualisierung FM-Liste“ erscheint im Display.

Die automatische Sendersuche ist abgeschlossen. Die Meldung „DR-Liste aktualisiert“ erscheint im Display.

**Anmerkung:** Wenn eine andere Quelle ausgewählt ist, läuft die Aktualisierung der Senderliste (FM) im Hintergrund weiter.

Um von einem gespeicherten Sender zum nächsten zu wechseln, drücken Sie auf eine der Tasten des Tastenfeldes **8**.

**Anmerkung:** Sie haben die Möglichkeit, die Senderliste (FM) durch einen langen Druckimpuls auf **4** zu aktualisieren.



# RADIO HÖREN (3/3)

## Aktualisierung der Senderliste (DR)

Mit dieser Funktion können Sie alle Sender der Region, in der Sie sich befinden, aktualisieren.

- Rufen Sie das Menü „Einstellungen“ durch Drücken von **2** auf, und wählen Sie „Radioeinstellungen“ durch Drehen und Drücken von **6**.
- Wählen Sie „Aktualisierung DR-Liste“ durch Drehen von **6** und drücken Sie kurz auf **6**, um diese Wahl zu bestätigen.
- Die automatische Aktualisierung der DAB-Sender der Region beginnt. Die Meldung „Aktualisierung DR-Liste“ erscheint im Display.

Nachdem die automatische Sendersuche abgeschlossen ist, erscheint die Meldung „FM-Liste aktualisiert“ im Display.

**Anmerkung:** Sie haben die Möglichkeit, die Senderliste (DR) durch einen langen Druckimpuls auf **4** zu aktualisieren.

## Senderauswahl

Je nach Fahrzeug können Sie durch mehrfaches Drücken auf **4** den gewünschten Frequenzbereich auswählen: FM1, FM2, DR1, DR2 oder AM.

- Drehen Sie **6** oder **21** an der Bedieneinheit unter dem Lenkrad, um die Radiosender der Liste (FM oder DR) oder die Frequenzen (AM) durchlaufen zu lassen.
- Drücken Sie auf **11**, um die Frequenzen (FM oder AM) oder die Radiosender (DR) durchlaufen zu lassen.

## Radiotext anzeigen

Je nach Fahrzeug können Sie den Radiotext durch einen kurzen Druckimpuls auf **12** oder einen langen Druckimpuls auf **2** anzeigen. Folgende Funktionen sind verfügbar:

- **Radiotext;**
- **Intellitext;**
- **EPG.**

**Anmerkung:** Wenn keine Informationen verfügbar sind, erscheint die Meldung „Keine Informationen“ im Display.

## Textinformationen (Radiotext) (FM)

Bestimmte FM-Radiosender senden Textinformationen zum aktuell gehörten Programm (z.B. den Titel eines Stücks, Name des Interpreten).

**Anmerkung:** Diese Informationen stehen nur bei bestimmten Sendern zur Verfügung.

## Funktion Intellitext (DR)

Mit dieser Funktion können Sie auf die bei bestimmten Radiosendern verfügbaren Textinformationen zugreifen. Sie können den Text durchlaufen lassen, um die neuesten Nachrichten anzuzeigen (Wirtschaft, Politik, Gesundheit, Wetterbericht, Sportergebnisse).

## Programminformationen EPG (DR)

Wenn diese Funktion aktiviert ist, ermöglicht Ihr Audio-System die Anzeige des Programms der kommenden Sendungen dieses Senders an diesem Tag.

**Anmerkung:** Diese Informationen sind nur für die nächsten drei Sendezeiten des gewählten Radiosenders verfügbar.

# EINE CD, CD MP3 HÖREN (1/2)

(je nach Fahrzeug)

## Eigenschaften der lesbaren Formate

Es können nur Dateien mit CDA/MP3-Endung gelesen werden.

Falls eine CD sowohl normale Audio-CD-Dateien als auch komprimierte Audio-Dateien, dann werden die komprimierten Dateien nicht berücksichtigt.

**Hinweis:** Einige Dateien sind geschützt (Urheberrechte) und können nicht gelesen werden.

**Hinweis:** Für eine bessere Lesbarkeit der Ordner- und Dateinamen sollten diese aus maximal 64 Zeichen bestehen und möglichst keine Sonderzeichen enthalten.

## Behandlung von CD/MP3-CDs

Setzen Sie eine CD/CD MP3 niemals Hitze oder direktem Sonnenlicht aus, um ihre Wiedergabequalität nicht zu beeinträchtigen.

Verwenden Sie zur Reinigung von CD/CD MP3s ein weiches Tuch und wischen Sie von der Mitte nach außen.CD

Beachten Sie im Allgemeinen die Empfehlungen des CD-Herstellers für die Pflege und Lagerung.

**Hinweis:** Zerkratzte oder schmutzige CDs können unter Umständen nicht gelesen werden.

## Schieben Sie eine CD/CD MP3 ein.

Beachten Sie die Hinweise im Kapitel „Vorsichtsmaßnahmen bei der Benutzung“.

Überprüfen Sie, dass sich keineCD im CD-Schacht befindet, und legen Sie die CD mit der bedruckten Seite nach oben ein.

## Eine CD/MP3-CD hören

Beim Einlegen einer CD/MP3-CD (bedruckte Seite nach oben) schaltet das Audiosystem automatisch in den CD/MP3-CD-Modus und beginnt mit der Wiedergabe des ersten Titels.

Bei ausgeschaltetem Audiosystem und eingeschalteter Zündung wird das Audiosystem beim Einlegen CD/CD MP3 eingeschaltet und die Wiedergabe der CD/CD MP3 beginnt. Wenn die Zündung nicht eingeschaltet ist, schaltet sich das Audiosystem nicht ein.

Wenn Sie Radio hören und eine CD/CD MP3 eingelegt ist, können Sie durch Drücken auf **5** in den CD/CD MP3-Betrieb wechseln (je nach Fahrzeug). Die Wiedergabe beginnt, sobald das Audiosystem auf den CD/CD MP3-Modus umgeschaltet hat.

## Einen Titel suchen

Drücken Sie kurz auf **11** um von einem Titel zum anderen zu springen.

## Suchlauf

Drücken Sie länger auf **11**, für schnellen Vor- oder Rücklauf.

Die Wiedergabe läuft beim Loslassen der Taste wieder an.

## EINE CD, CD MP3 HÖREN (2/2)

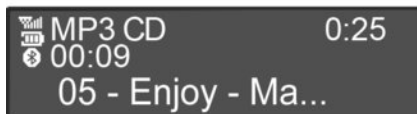

### Zufallsmodus (Mix)

Wenn eine CD/CD MP3 eingelegt ist, drücken Sie die Taste 2 des Tastenfeldes **8**, um die Zufallswiedergabe aller Titel der CD/CD MP3 zu aktivieren.

Die Kontrolllampe MIX leuchtet im Display auf. Die Titel werden nach dem Zufallsprinzip abgespielt. Der Wechsel der Titel geschieht nach dem Zufallsprinzip.

Drücken Sie erneut auf die Taste 2 des Tastenfeldes **8**, um den Zufallsmodus zu deaktivieren, die Kontrolllampe MIX erlischt.

Beim Ausschalten des Audiosystems oder beim Auswurf der CD/CD MP3 wird der Zufallsmodus deaktiviert.

**Hinweis:** Bei einer CD MP3 erfolgt die Zufallswiedergabe im aktuell geöffneten Ordner. Wechseln Sie den Ordner, um die Zufallswiedergabe in diesem Ordner zu starten.

### Wiederholen

Mit dieser Funktion können Sie einen Titel wiederholen.

Drücken Sie auf die Taste 1 des Tastenfeldes **8**, um die Wiederholungsfunktion zu aktivieren.

Die Kontrolllampe RPT leuchtet im Display auf.

Drücken Sie erneut auf die Taste 1 des Tastenfeldes **8**, um die Wiederholungsfunktion zu deaktivieren, die Kontrolllampe RPT erlischt.

**Anmerkung:** Wenn der Zufallsmodus aktiviert ist, wird durch die Aktivierung der Wiederholungsfunktion der Zufallsmodus deaktiviert, die Kontrolllampe MIX erlischt.

### Pause

Drücken Sie gleichzeitig auf **18** und **19**, um den Ton vorübergehend auszuschalten.

Diese Funktion wird automatisch deaktiviert, sobald Sie die Tasten bzw. den Knopf der Lautstärkeneinstellung bedienen, die Quelle gewechselt wird oder automatische Meldungen oder Nachrichten empfangen werden.

### Textinformationen anzeigen (CD-Text oder ID3 tag)

Drücken Sie, je nach Fahrzeug, kurz auf **12**, um die ID3 tag-Informationen nacheinander abzurufen (Name des Interpreten, Albums oder Titels, abgelaufene Zeit).

Um alle ID3 tag-Informationen auf derselben Seite abzurufen, drücken Sie lange auf **12** (je nach Fahrzeug).

### Eine CD/CD MP3 auswerfen

Drücken Sie auf **14**, um eine CD/CD MP3 aus dem Player im Armaturenbrett auszuwerfen (je nach Fahrzeug).

**Hinweis:** Eine ausgeworfene CD, die nicht innerhalb von 20 Sekunden herausgenommen wird, wird vom CD -Player automatisch wieder eingezogen.

## EXTERNE AUDIOQUELLEN (1/2)

Ihr Audiosystem verfügt über Eingänge, an denen Sie eine oder mehrere externe Audioquellen anschließen können (USB-Stick, MP3-Player, iPod, tragbares Bluetooth-Audiogerät...).

Sie können Ihren tragbaren Player auf verschiedene Arten anschließen:

- USB -Port(s);
- Jack Buchse;
- Bluetooth®-Verbindung

**Hinweis:** Die unterstützten Formate der externen Audioquelle sind MP3, WMA und AAC.

### USB-Port(s)

#### Anschließen

Verbinden Sie den Stecker des iPod® oder den USB-Stick mit dem USB-Port.

Nachdem das Gerät angeschlossen ist, wird der gelesene Titel automatisch angezeigt.

#### Verwendung

– iPod®:

Sobald Sie Ihren iPod® angeschlossen haben, können Sie die Menüs über Ihr Audiosystem bedienen.

Das System übernimmt die Wiedergabelisten so wie Sie in Ihrem iPod® abgelegt sind.

– USB Stick:

Die Wiedergabe der Audio-Dateien beginnt automatisch.

Um auf den Dateibaum Ihrer Audioquelle zuzugreifen, drehen oder drücken Sie auf **6** oder **21**.

**Hinweis:** Die Zufallswiedergabe beim USB Stick funktioniert wie bei einer CD MP3. Siehe Kapitel „Hören einer CD/CD MP3“, Abschnitt „Zufallswiedergabe (Mix)“.

**Anmerkung:** Die Wiederholungs-Funktion eines USB-Sticks funktioniert wie bei einer CD MP3. Siehe dazu unter „Wiederholen“ im Kapitel „CD/CD MP3 hören“.

## Jack-Anschluss

### Anschließen

Verbinden Sie mit Hilfe eines speziellen Kabels (nicht im Lieferumfang enthalten) die Buchse Jack des AUX-Eingangs **13** mit dem Kopfhörereingang des tragbaren Audiogerätes (im Allgemeinen Klinkenbuchse 3,5 mm).

**Hinweis:** Sie können über Ihr Audiosystem nicht direkt einen Titel auswählen. Um einen Titel auszuwählen, müssen Sie die entsprechende Einstellung bei stehendem Fahrzeug direkt an Ihrem tragbaren Audiogerät vornehmen.

### Verwendung

Es wird nur der Text „AUX“ im Systemdisplay angezeigt. Es werden keine Angaben zum Namen des Interpreten oder zum Titel angezeigt.

**Anmerkung:** Zur Einstellung der Empfindlichkeit des Jack,-Anschlusses siehe Kapitel „Systemeinstellungen“.

## EXTERNE AUDIOQUELLEN (2/2)

### Bluetooth®-Audio-Wiedergabe

Damit Sie Ihr tragbares Bluetooth®-Audiogerät verwenden können, müssen Sie es beim ersten Einsatz mit dem Fahrzeug koppeln. Siehe dazu Abschnitt „Bluetooth®-Funktion“ im Kapitel „Allgemeine Beschreibung“.

Dank der Kopplung kann das Audiosystem ein tragbares Bluetooth® Audiogerät erkennen und speichern.

**Hinweis:** Wenn Ihr Bluetooth® Gerät sowohl über die Funktionen eines Telefons als auch über die eines tragbaren Audiogeräts verfügt, zieht die Kopplung einer dieser Funktionen automatisch auch die Kopplung der anderen nach sich.

### Anschließen

Bei einem bereits zugewiesenen Gerät gehen Sie wie folgt vor:

- Aktivieren Sie die Bluetooth® Verbindung des tragbaren Audiogeräts (siehe Bedienungsanleitung Ihres tragbaren Audiogeräts);
- Wählen Sie die Bluetooth®-Audioquelle durch Drücken auf 5.

### Verwendung

Ihr tragbares Audiogerät muss mit dem System verbunden werden, um den Zugang zu allen Funktionen zu ermöglichen.

**Hinweis:** Ohne vorherige Zuweisung kann kein tragbares Audiogerät mit dem System verbunden werden.

Sobald die Verbindung mit dem tragbaren Bluetooth® Audiogerät hergestellt ist, können Sie seine Funktionen über Ihr Audiosystem steuern.

Drücken Sie gleichzeitig auf **18** und **19**, um den Audiotitel auf Pause zu setzen (durch erneutes Drücken läuft die Wiedergabe wieder an).

Drücken Sie, je nach Gerät, auf **11**, um zum nächsten oder vorherigen Stück des tragbaren Audiogeräts zu springen.

**Hinweis:** Die Anzahl der möglichen Funktionen hängt von der Art des tragbaren Audiogeräts und seiner Kompatibilität mit dem Audiosystem ab.

**Hinweis:** In bestimmten Sonderfällen müssen Sie die Anweisungen in der Gebrauchsanleitung Ihres tragbaren Audiogeräts befolgen, um den Verbindungsprozess abzuschließen.



Betätigen Sie das tragbare Audiogerät, wenn die Verkehrssituation dies zulässt.

Verstauen Sie Ihr tragbares Audiogerät während der Fahrt sicher (es kann sonst im Fall einer harten Bremsung oder eines Unfalls herumgeschleudert werden).

# ZUWEISUNG UND AUFHEBUNG DER ZUWEISUNG EINES TELEFONS (1/2)

## Bluetooth®-Verbindung

Überprüfen Sie, ob die Bluetooth®-Verbindung Ihrer Freisprechanlage aktiviert ist. Siehe dazu Abschnitt „Bluetooth®-Funktion“ im Kapitel „Allgemeine Beschreibung“.

## Ein Telefon zuweisen

Damit Sie Ihre Freisprecheinrichtung verwenden können, müssen Sie das Bluetooth® Mobiltelefon dem Fahrzeug beim ersten Einsatz zuweisen.

Durch die Kopplung kann die Freisprecheinrichtung ein Telefon erkennen und speichern.

Sie können bis zu 5 Telefone koppeln, es kann jedoch immer nur ein Gerät auf einmal mit der Freisprecheinrichtung verbunden werden.

Die Kopplung erfolgt direkt am System und am Telefon. Das Audiosystem und Ihr Telefon müssen hierzu eingeschaltet sein.

**Hinweis:** Falls ein Telefon bereits angeschlossen ist, wird bei einer neuen Kopplung die vorhandene Verbindung automatisch getrennt.



Es sind zwei Methoden zur Zuweisung des Telefons verfügbar:

- die Methode „Gerätesuche“;
- die Methode „Gerät kopp.“.

### Methode „Gerätesuche“

Mit dieser Methode können Sie eine Suche vom Autoradio-System nach dem Telefon durchführen.

Um ein Telefon mithilfe der Methode „Gerätesuche“ zuzuweisen, gehen Sie wie folgt vor:

- Rufen Sie das Telefonmenü durch Drücken von **7** auf;
- Wählen Sie „Gerätesuche“, indem Sie den Knopf **6** drehen und anschließend drücken.

Die Suche nach Bluetooth®-Geräten, die sich im Empfangsbereich befinden, beginnt (diese Suche kann bis zu sechzig Sekunden dauern). Die Meldung „Suche läuft...“ erscheint im Display des Systems.

- Befolgen Sie die einzelnen Schritte am Display des Systems.
- Die Meldung „Telefon verbunden“ erscheint im System.

Das Gerät wird automatisch gespeichert und mit dem Fahrzeug verbunden.

Sollte die Zuweisung nach sechzig Sekunden fehlschlagen, wiederholen Sie die einzelnen Schritte.

Zu Einzelheiten hierzu siehe die Bedienungsanleitung Ihres Telefons.

- Die Meldung „Telefon verbunden“ erscheint im System.

Das Gerät wird automatisch gespeichert und mit dem Fahrzeug verbunden.

Sollte die Zuweisung nach sechzig Sekunden fehlschlagen, wiederholen Sie die einzelnen Schritte.

Zu Einzelheiten hierzu siehe die Bedienungsanleitung Ihres Telefons.



Führen Sie diese Schritte aus Sicherheitsgründen nur bei stehendem Fahrzeug durch.

## ZUWEISUNG UND AUFHEBUNG DER ZUWEISUNG EINES TELEFONS (2/2)

### Methoden „Gerät kopp.“

Mit dieser Methode können Sie eine Suche vom Telefon aus nach dem Autoradio-System durchführen.

- Rufen Sie das Telefonmenü durch Drücken von **7** auf;
- Wählen Sie „Gerät kopp.“, indem Sie den Knopf **6** drehen und anschließend drücken.
- Die Meldung „PIN neu eingeben 0000“ erscheint im Display des Systems, und es beginnt ein 60-Sekunden-Countdown.
- Befolgen Sie die einzelnen Schritte am Display des Systems.

Die Meldung „MyCAR verbunden“ erscheint auf Ihrem Telefon, damit ist Ihr System mit Ihrem Telefon verbunden.

Wenn die Zuweisung fehlschlägt, kehrt das System zum Telefon-Menü zurück.

Wenn Sie ein neues Telefon zuweisen möchten und die Liste der zugewiesenen Telefone bereits voll ist, muss die Kopplung eines der Telefone aus der Liste aufgehoben werden.

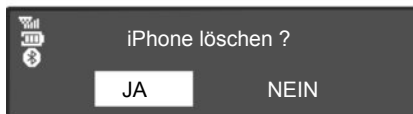

### Die Zuweisung eines Telefons aufheben

Durch das Aufheben der Kopplung kann ein Telefon aus dem Speicher der Freisprechanlage gelöscht werden.

Rufen Sie das Menü Einstellungen des Telefons durch Drücken auf **7** auf, und wählen Sie das Menü „Gerät lösch.“ aus. Wählen Sie in der Liste das zu löschende Gerät, drücken Sie auf **6**, wählen Sie „JA“ und bestätigen Sie durch Drücken auf **6**.

**Anmerkung:** Die Aufhebung der Zuweisung eines Telefons löscht alle in das System übertragenen Kontakte und die damit verbundenen Anruflisten.



Die Freisprecheinrichtung soll Ihnen lediglich das Telefonieren erleichtern und die Risikofaktoren dabei so weit wie möglich reduzieren. Das Telefonieren während der Fahrt ist jedoch weiterhin nicht risikofrei. Die gesetzlichen Bestimmungen des jeweiligen Landes sind unbedingt einzuhalten.

## TELEFON VERBINDEN, TRENNEN (1/2)

### Zugewiesenes Telefon koppeln

Ihr Telefon muss mit der Freisprechanlage verbunden werden, um den Zugang zu allen Funktionen zu ermöglichen.

Ohne vorherige Kopplung kann kein Telefon mit der Freisprecheinrichtung verbunden werden.

Siehe Kapitel „Koppeln/Entkoppeln eines Telefons“, Abschnitt „Telefon koppeln“.

**Hinweis:** Die Bluetooth® Verbindung an Ihrem Telefon muss aktiviert sein.

### Automatische Verbindung

Beim Starten des Fahrzeugs sucht die Freisprecheinrichtung nach gekoppelten Telefonen in der Umgebung.

**Hinweis:** Das zuletzt gekoppelte Telefon genießt die höchste Priorität.

Die Suche wird fortgesetzt, bis ein verbundenes Telefon gefunden wird (diese Suche kann bis zu 5 Minuten dauern).

### Hinweis:

- Bei eingeschalteter Zündung ist die automatische Kopplung Ihres Telefons ebenfalls möglich. Hierzu ist es eventuell nötig, die Funktion der automatischen Bluetooth® Kopplung Ihres Telefons mit der Freisprecheinrichtung zu aktivieren. Siehe hierzu die Bedienungsanleitung Ihres Telefons.
- Wenn die Freisprecheinrichtung bei der Suche zwei zugewiesene Telefone erfasst, hat das zuletzt gekoppelte Telefon Priorität, auch wenn dieses sich außerhalb des Fahrzeugs in Reichweite der Freisprechanlage befindet.

**Hinweis:** Wenn die Verbindung zur Freisprechanlage während eines laufenden Gesprächs hergestellt wird, wird das Telefon automatisch gekoppelt und das Gespräch über die Lautsprecher des Fahrzeugs fortgesetzt.



### Manuelle Verbindung (Telefonwechsel)

Rufen Sie das Menü Telefon-Einstellungen durch Drücken auf **7** auf, und wählen Sie das Menü „Geräteliste“ aus. Die Liste der bereits zugewiesenen Telefone wird angezeigt.

Wählen Sie das Telefon in der Liste und bestätigen Sie mit **6**. Die Verbindungsherstellung wird durch eine Meldung angezeigt.

**Anmerkung:** Falls beim Ändern des Telefons in der Liste der bereits zugewiesenen Telefone bereits ein Telefon verbunden ist, wird dieses automatisch getrennt.



## TELEFON VERBINDEN, TRENNEN (2/2)

### Scheitern der Verbindung

Wenn die Verbindung scheitert, prüfen Sie bitte Folgendes:

- Ihr Telefon ist eingeschaltet.
- Der Akku Ihres Telefons ist geladen.
- Ihr Telefon der Freisprecheinrichtung bereits zugewiesen ist;
- die Bluetooth® Funktion ihres Telefons aktiviert ist;
- das Telefon so konfiguriert ist, dass eine Verbindungsherstellung möglich ist.

**Hinweis:** Eine längere Benutzung der Freisprecheinrichtung führt zur schnelleren Entladung des Telefonakkus.

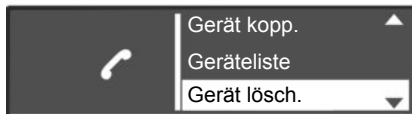

### Telefon abmelden

Um Ihr Telefon zu trennen, können Sie:

- die Funktion Bluetooth® ihres Radiosystems abschalten;
- die Bluetooth® Funktion Ihres Telefons deaktivieren;
- das gekoppelte Telefon über das Telefonmenü entfernen.

Beim Ausschalten des Telefons wird auch die Verbindung zur Freisprechanlage getrennt.

Im Display erscheint eine Meldung, die die Verbindungstrennung bestätigt.

**Hinweis:** Wenn Sie während der Verbindungstrennung Ihres Telefons ein Gespräch führen, wird dieses automatisch an Ihr Telefon übergeben.

Um das Bluetooth Ihres Radios auszuscha­len, siehe Abschnitt „Bluetooth-Funktion“ im Kapitel „Allgemeine Beschreibung“.

Um das Bluetooth Ihres Telefons auszu­schalten, siehe die Bedienungsanleitung Ihres Telefons.

Um die Zuweisung des Telefons Bluetooth® aufzuheben und zu löschen, siehe Kapitel „Zuweisung und Aufhebung der Zuweisung eines Telefons“, Abschnitt „Aufhebung der Zuweisung des Telefons“.

# ANRUFEN, EINEN ANRUF ENTGEGENNEHMEN (1/3)

## Einen Kontakt aus einem Verzeichnis anrufen

Bei der Zuweisung eines Telefons wird sein Adressverzeichnis automatisch in das System übertragen (je nach Modell).

Rufen Sie das Telefonmenü durch einen Druckimpuls auf **7** oder **16** oder **17** der Bedieneinheit unter dem Lenkrad auf (je nach Fahrzeug) und wählen Sie „Telefonb.“ durch Drehen von **6** aus. Drücken Sie auf **6**, um die Kontaktliste aufzurufen.

Wählen Sie einen Kontakt aus der Liste und bestätigen Sie durch Drücken auf **6**, um den Anruf zu tätigen.

**Anmerkung:** Drücken Sie auf **10**, um zum vorigen Menü zurückzukehren.

Das System kann die Funktion eines zweiten Anrufs verwalten, wenn Ihr Telefon verbunden ist (je nach Abonnement).

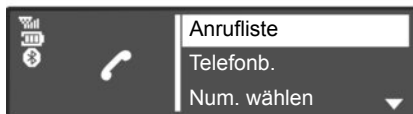

## Einen Kontakt aus der Anrufliste anrufen

Rufen Sie die Anrufliste durch Drücken auf **7** oder **16** oder **17** der Bedieneinheit unter dem Lenkrad auf (je nach Fahrzeug), und wählen Sie die Rubrik „Anrufliste“.

Wählen Sie das Menü „Gewählt Anruf“, „Empfangen Anruf“ oder „Verpasst Anruf“. Die Anrufliste wird am Display angezeigt; wählen Sie den Kontakt oder die anzurufende Nummer und bestätigen Sie durch Drücken von **6** oder **21** oder **22** der Bedieneinheit unter dem Lenkrad (je nach Fahrzeug), um den Anruf zu starten.

## Anrufen mit Eingabe der Nummer

Rufen Sie das Telefonmenü durch Drücken auf **7** oder **16** oder **17** der Bedieneinheit unter dem Lenkrad auf (je nach Fahrzeug), und wählen Sie die Rubrik „Num. wählen“. Geben Sie die gewünschte Nummer über die Tastatur durch Drehen und Drücken auf **6** oder **21** oder **22** der Bedieneinheit unter dem Lenkrad (je nach Fahrzeug) ein, und wählen Sie dann **6**.

Sie können die letzte gewählte Nummer noch einmal wählen, indem Sie lange auf **7** oder **16** oder **17** der Bedieneinheit unter dem Lenkrad drücken (je nach Fahrzeug).



Es ist ratsam anzuhalten, um eine Nummer zu suchen oder zu wählen.

## ANRUFEN, EINEN ANRUF ENTGEGENNEHMEN (2/3)



### Annehmen eines Anrufs

Beim Empfang eines Anrufs wird die Nummer des Anrufers angezeigt (diese Funktion hängt von den Optionen ab, die Sie bei Ihrem Netzbetreiber abgeschlossen haben).

Wenn sich die Nummer des Anrufers im Telefonbuch findet, wird anstelle der Nummer der Name des Kontakts angezeigt.

Wenn die Nummer des Anrufers nicht angezeigt werden kann, wird am Bildschirm „Private Nummer“ angezeigt.

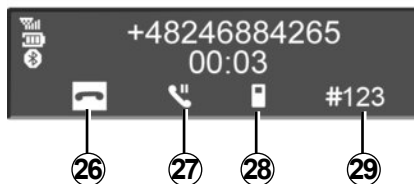

Um einen Anruf anzunehmen, wählen Sie **24** durch Drehen und Drücken auf **6** oder **21** oder **22** der Bedieneinheit unter dem Lenkrad (je nach Fahrzeug). Um einen Anruf abzuweisen, drehen Sie **6** oder **21** oder **22** der Bedieneinheit unter dem Lenkrad (je nach Fahrzeug), und wählen Sie dann **25**.

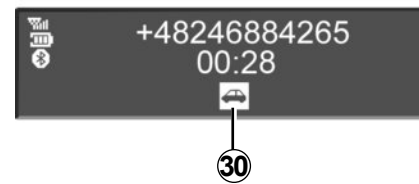

### Während des Gesprächs

Sie können:

- Die Lautstärke einstellen, indem Sie auf **18** und **19** drücken;
- Auflegen, indem Sie auf **7** oder **17** oder **20** drücken;
- Bestätigen Sie durch **6** oder **21** oder **22** der Bedieneinheit unter dem Lenkrad (je nach Fahrzeug).

## ANRUFEN, EINEN ANRUF ENTGEGENNEHMEN (3/3)

Drehen Sie **6** oder **21**, um das gewünschte Symbol zu wählen, und bestätigen Sie durch **6**, oder **21** oder **22** (je nach Fahrzeug):

- Zum Auflegen wählen Sie **26**.
- Zum Umleiten des Gesprächs von Ihrem Audiosystem auf Ihr Telefon wählen Sie **28**.
- Um das Gespräch zu halten, wählen Sie **27**.
- Um einen Anruf aus der Warteposition wieder anzunehmen, wählen Sie **24**.
- Um das Gespräch von Ihrem Telefon auf Ihr Audiosystem umzuleiten, wählen Sie **30**.
- Um die Tastatur Ihres Telefons vom Audiosystem aus zu kontrollieren, wählen Sie **29**.

**Anmerkung:** Drücken Sie auf der Bedieneinheit unter dem Lenkrad kurz auf **17** oder **20** (je nach Fahrzeug), um einen Anruf entgegenzunehmen.

Um einen Anruf abzulehnen, drücken Sie lange auf **17** oder **20** (je nach Fahrzeug).

Zum Auflegen des Telefons drücken Sie kurz auf **17** oder **20** (je nach Fahrzeug).

# SYSTEMEINSTELLUNGEN (1/3)

## Audio-Einstellungen

Drücken Sie auf **2**, um das Menü Einstellungen aufzurufen. Wählen Sie „Audioeinstellungen“ durch Drehen von **6** und drücken Sie auf **6**. Folgende Einstellungen sind verfügbar:

- Klang;
- Zusatzeingang;
- Lautstärke Geschwindigkeit;
- Bass Boost;
- Audio Standardeinstellung.

### Klang

Wählen Sie „Klang“ und drücken Sie auf **6**, um auf die verschiedenen Rubriken in folgender Reihenfolge zuzugreifen:

- Bässe;
- Höhen;
- Balance (Tonverteilung links/rechts);
- Fader (Tonverteilung hinten/vorn).

Sie können den jeweiligen Einstellwert durch Drehen des Rändelrads **6** ändern. Drücken Sie auf **6**, um zu bestätigen und zur vorherigen Auswahl zurückzukehren.

Das Display zeigt die Art der Einstellung an (Bässe, Höhen, Balance, Fader).

Sie können das Menü verlassen, indem Sie auf **10** drücken.

### Zusatzeingang (AUX IN)

Drücken Sie auf **2**, um das Menü Einstellungen aufzurufen. Wählen Sie „Audioeinstellungen“ und drücken Sie auf **6**.

Drehen Sie **6** und wählen Sie die Rubrik „AUX-In“, um auf die verschiedenen Rubriken in folgender Reihenfolge zuzugreifen:

- Low (niedrig);
- Middle (mittel);
- High (hoch).

Es gelten folgende Einstellungswerte:

- Low (1200 mV);
- Middle (600 mV);
- High (300 mV).

### Geschwindigkeitsabhängige Lautstärke

Die Lautstärke des Audiosystems nimmt mit der Fahrgeschwindigkeit zu.

Rufen Sie das Menü „Audioeinstellungen“ auf und bestätigen Sie „Speed Vol.“ durch Drücken auf **6**.

Stellen Sie das Verhältnis Lautstärke-Geschwindigkeit durch Drehen und Drücken auf **6** ein, um das gewünschte Verhältnis zu erhalten.

### Verstärken der Bässe (Bass Boost)

Mit der Funktion „Bassverst.“ können Sie die Lautstärke für alle Bässe erhöhen.

Um diese Funktion zu aktivieren/deaktivieren, wählen Sie „EIN“ oder „AUS“ durch Drehen und Drücken auf **6**.

### Audio Standardeinstellung

Drücken Sie auf **2**, um das Menü Einstellungen aufzurufen. Wählen Sie „Audioeinstellungen“ und drücken Sie auf **6**, um das Einstellungsmenü anzuzeigen und wählen Sie „Audio Standardeinstellung“.

Bestätigen Sie Ihre Auswahl, indem Sie auf **6** drücken.

Alle Audio-Einstellungen werden auf Ihre Standardwerte zurückgesetzt.



Nehmen Sie diese Einstellung aus Sicherheitsgründen nur bei stehendem Fahrzeug vor.

# SYSTEMEINSTELLUNGEN (2/3)

## Einstellung der Uhrzeit

Je nach Fahrzeug können Sie mit dieser Funktion die Uhrzeit einstellen.

Drücken Sie auf **2**, um das Menü Einstellungen aufzurufen. Wählen Sie „Uhr“ durch Drehen von **6** und drücken Sie auf **6**. Folgende Einstellungen sind verfügbar:

- „Einstellen der Uhrzeit“: Einstellung der Stunden und Minuten;
- „aktiviert / deaktiviert“: Wählen Sie „EIN“ oder „AUS“, um die Uhrzeit anzuzeigen oder auszublenden;
- „Zeit“: Wählen Sie das Format der Uhrzeit „AM/PM“ oder „24h“.

## Radio-Einstellungen

Folgende Einstellungen sind verfügbar:

- TA (Verkehrsinformationen);
- Nachrichten;
- Aktualisierung der FM-Liste;
- Aktualisierung der DR-Liste.

## TA (Verkehrsinformationen)

Zur Aktivierung oder Deaktivierung dieser Funktion:

- Rufen Sie das Menü „Einstellungen“ durch Drücken auf **2** auf und wählen Sie „Radio-Einstellungen“ durch Drehen von **6**, drücken Sie dann kurz auf **6**, um diese Wahl zu bestätigen.
- Wählen Sie „TA“ durch Drehen von **6** und drücken Sie kurz auf **6**, um diese Wahl zu bestätigen.
- Wählen Sie „EIN“ oder „AUS“, um die Funktion „TA“ zu aktivieren oder deaktivieren.

## Nachrichten

- Rufen Sie das Menü „Einstellungen“ durch Drücken auf **2** auf und wählen Sie „Radio-Einstellungen“ durch Drehen von **6**, drücken Sie dann kurz auf **6**, um diese Wahl zu bestätigen.
- Wählen Sie „Digital Interruption“ durch Drehen von **6** und drücken Sie kurz auf **6**, um diese Wahl zu bestätigen.
- Wählen Sie die Nachrichten, die Sie hören möchten, durch Drehen von **6** und drücken Sie kurz auf **6**, um diese Wahl zu bestätigen.

## Aktualisierung der FM-Liste

Siehe unter Punkt „Aktualisierung FM-Liste (FM)“ des Kapitels „Radio hören“.

## Aktualisierung der DR-Liste

Siehe unter Punkt „Aktualisierung FM-Liste (DR)“ des Kapitels „Radio hören“.

## Sprachauswahl

Mit dieser Funktion können Sie die Sprache des Systems ändern.

Rufen Sie im Menü „Einstellungen“ die Rubrik „Sprache“ auf, indem Sie auf **2** drücken, und wählen Sie die gewünschte Sprache.

## SYSTEMEINSTELLUNGEN (3/3)

### BT-Einstellungen (Bluetooth®)

Rufen Sie das Telefonmenü durch Drücken von **7** auf, und wählen Sie die Rubrik „Einstellungen“ durch Drücken auf **6** oder **21** oder **22** der Bedieneinheit unter dem Lenkrad (je nach Fahrzeug).

Folgende Einstellungen sind verfügbar:

- „Lautst.“: Einstellung der Lautstärke des Klingeltons oder des Anrufs;
- „Rufton“: Aktivierung des Klingeltons des Fahrzeugs oder des vom Telefon übertragenen Klingeltons;

Um die Lautstärke des Klingeltons oder des Anrufs über Bluetooth® einzustellen, wählen Sie „Lautst.“ durch Drehen und Drücken auf **6** oder **21** oder **22** der Bedieneinheit unter dem Lenkrad (je nach Fahrzeug).

Ein neues Untermenü wird angezeigt:

- „Klingelt.“;
- « Anruf »;

- Wählen Sie eine der beiden Rubriken, durch Drehen von **6** oder **21** oder **22** (je nach Fahrzeug), drücken Sie dann auf **6** oder **21** oder **22** der Bedieneinheit unter dem Lenkrad (je nach Fahrzeug).
- Drehen Sie nach rechts oder links **6** oder **21** oder **22** (je nach Fahrzeug), um die Lautstärke zu erhöhen oder zu verringern, bestätigen Sie dann durch Drücken auf **6**.

Um den Klingelton im Fahrzeug oder auf dem Telefon per Bluetooth® zu aktivieren, wählen Sie „Rufton“ durch Drehen von **6** oder **21** oder **22** (je nach Fahrzeug) und durch Drücken von **6** oder **21** oder **22** der Bedieneinheit unter dem Lenkrad (je nach Fahrzeug).

Ein neues Untermenü wird angezeigt:

- „Fahrzeug“;
- „Telefon“;
- Wählen Sie eine der beiden zu aktivierenden Rubriken durch Drehen von **6** und drücken Sie auf **6**.

**Anmerkung:** Bei einem mit dem System verbundenen Telefon erscheint eine neue Rubrik im Menü „Einstellungen“:

- „Aktualisierung Verzeichnis“: Aktualisierung des Verzeichnisses des mit dem System verbundenen Telefons (zum Beispiel Hinzufügen neuer Kontakte im Telefon und nicht im System).
- Zur Aktualisierung des Telefonverzeichnisses im System, greifen Sie auf das Menü „Einstellungen“ durch Drücken auf **7**, zu, wählen Sie „Aktualisierung Verzeichnis“ durch Drücken auf **6** oder **21** oder **22** der Bedieneinheit unter dem Lenkrad (je nach Fahrzeug).

### Anzeige der Radiotexte

Rufen Sie das Menü Radiotext auf, indem Sie auf **12** drücken. Wählen Sie „Radio“ und drücken Sie auf **6** oder **21** oder **22** der Bedieneinheit unter dem Lenkrad (je nach Fahrzeug).

Die Anzeige der Radiotexte kann maximal 64 Zeichen umfassen.

**Anmerkung:** Wenn keine Informationen verfügbar sind, erscheint im Display „Keine Information“.

Durch Drücken auf **10** kehren Sie zum vorherigen Menü zurück.



Nehmen Sie diese Einstellung aus Sicherheitsgründen nur bei stehendem Fahrzeug vor.

# R & GO: ALLGEMEINE BESCHREIBUNG (1/6)

## Einführung

„R & GO“ ist eine Anwendung, welche Sie über Ihr Smartphone herunterladen können.

Mit dieser Anwendung können Sie auf mehrere Menüs zugreifen (je nach Fahrzeug):

- „Telefon“;
- „Multimedia“;
- „Navigation“ (CoPilot) ;
- „Fahrzeug“.

## Bluetooth®-Verbindung

Prüfen Sie, ob Ihr Telefon dem Multimedia-System zugewiesen ist.

**Anmerkung:** Das bluetooth® Ihres Telefons muss aktiviert sein.

Um die Funktionen der Anwendung „R & GO“ anzuzeigen, muss Ihr Telefon dem Multimediasystem zugewiesen sein.

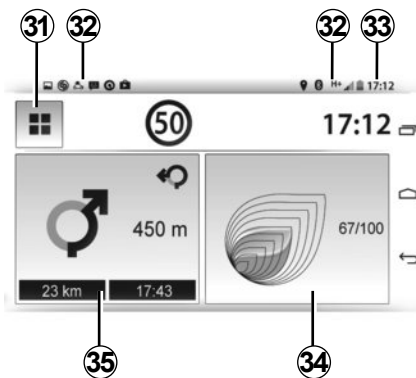

## Anzeige Telefonmodus

### Startbildschirm

- 31 Zurück zur Menü-Übersicht;
- 32 Telefoninformationen;
- 33 aktuelle Uhrzeit;
- 34 Driving Eco<sup>2</sup>;
- 35 Navigationssystem (CoPilot).

**Anmerkung:** Es ist möglich, die Konfiguration des Startbildschirms zu ändern. Siehe dazu Kapitel „R & GO: Einstellen der Parameter“.

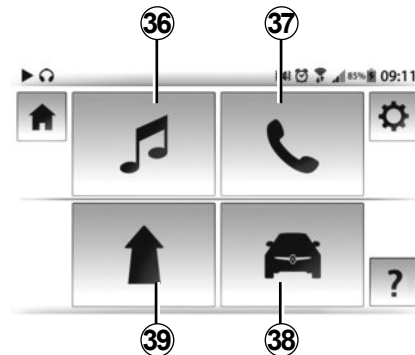

## Menü-Übersicht

Je nach Fahrzeug hat das System „R & GO“ die folgenden Hauptfunktionen:

- 36 Verwaltung der Multimedia-Ressourcen;
- 37 Freisprechanlage;
- 38 Fahrzeugmanagement.
- 39 Navigationssystem (CoPilot);



## R & GO: ALLGEMEINE BESCHREIBUNG (2/6)



Das System „R & GO“ hat auch folgende Funktionen:

- 40 Langer Druckimpuls: Zurück zur Startseite.
- 41 Systemeinstellungen „R & GO“;
- 42 Onlinehilfe/Bedienungsanleitung.

Die Freisprecheinrichtung soll Ihnen das Telefonieren erleichtern und die Risikofaktoren dabei so weit wie möglich reduzieren.

Die gesetzlichen Bestimmungen des jeweiligen Landes sind unbedingt einzuhalten.

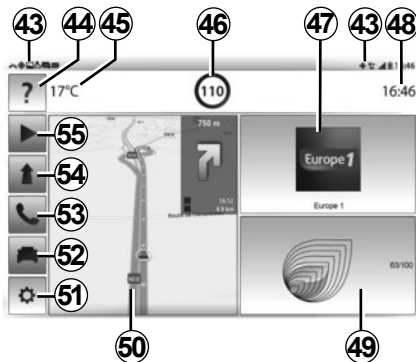

### Anzeige Tablet-Modus

#### Startbildschirm

- 43 Tablet-Informationen;
- 44 Onlinehilfe/Bedienungsanleitung;
- 45 Außentemperatur;
- 46 Geschwindigkeitsbegrenzung auf der Straße, auf der Sie sich befinden;
- 47 aktuell wiedergegebener Radiosender;
- 48 aktuelle Uhrzeit;
- 49 Driving Eco<sup>2</sup> ;

- 50 Navigationskarte;
- 51 Zugang zum Menü Systemeinstellungen;
- 52 Fahrzeugmanagement;
- 53 Freisprechanlage (je nach Tablet);
- 54 Navigationssystem (CoPilot);
- 55 Verwaltung der Multimedia-Ressourcen.

**Anmerkung:** Es ist möglich, die Konfiguration des Startbildschirms zu ändern. Siehe dazu Kapitel „R & GO: Einstellen der Parameter“.

## R & GO: ALLGEMEINE BESCHREIBUNG (3/6)

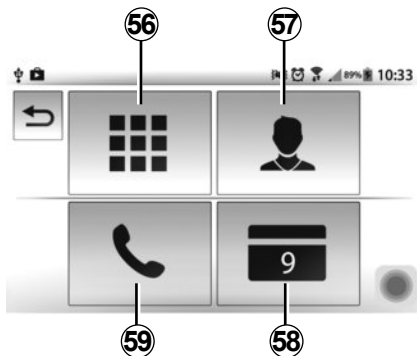

### Telefon-Funktion

Die Telefon-Funktion ermöglicht die Verwendung Ihres Telefons mit der Freisprechanlage und hat folgende Funktionen:

- 56 Über die Tastatur können Sie eine Telefonnummer wählen.
- 57 In der Kontaktliste werden die Kontakte und ihre Details angezeigt.
- 58 Im Terminkalender, welcher mit dem Multimediasystem synchronisiert ist, können eine oder mehrere Aufgaben angezeigt werden.

59 In der Anrufliste werden alle Anrufe angezeigt (ein- und ausgegangene Telefonate, sowie in Abwesenheit erhaltene Anrufe).

**Hinweis:** Für Mobiltelefone, die über das Betriebssystem „Android“ verfügen, ist die Funktion der SMS-Wiedergabe verfügbar (Text-to-Speech).

Das System liest Ihnen SMS-Nachrichten vor (länderabhängig).

### Multimedia-Funktion

Die Multimedia-Funktion ermöglicht das Radiohören sowie die Wiedergabe von Audio-Dateien und hat folgende Funktionen:

- 61 Radio hören;
- 62 Wiedergabe von Musik vom Smartphone über das System;
- 64 Wiedergabe von Musik einer externen Quelle (CD/CD MP3, USB, iPod® (Gerät mit integriertem iPod®) über den USB-Port...);
- 65 Im Internet Radio hören.

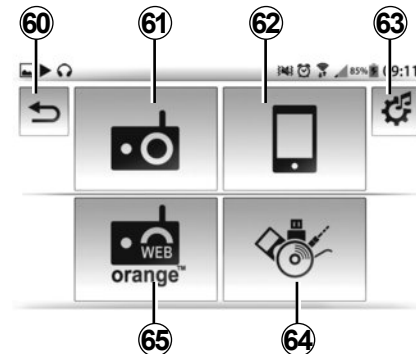

Das System „R & GO“ hat auch folgende Funktionen:

- 60 – Kurzer Druckimpuls: Zurück zum vorherigen Menü.
- Langer Druckimpuls: Zurück zur Startseite.
- 63 Einstellen der Multimedia-Parameter.

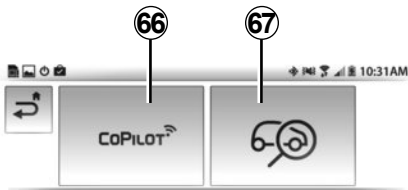

### Funktion Navigation

Unter der Navigationsfunktion befinden sich alle Funktionen zur Satellitenzielführung, die Straßenkarten, Verkehrsinformationen, CoPilot -Services und Gefahrenzonen (länderabhängig).

Dieses System bietet folgende Funktionen:

- 66** Die Software CoPilot zur Routenplanung;
- 67** Die Funktion „Mein Fahrzeug finden“, um die aktuelle Position Ihres Fahrzeugs zu finden.

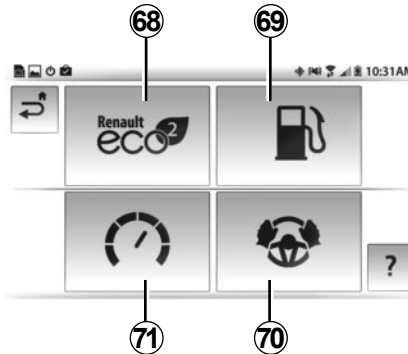

### Fahrzeug-Funktion

Die Fahrzeug-Funktion umfasst die Verwaltung bestimmter Ausrüstungen, wie des Bord-Computers, des driving eco<sup>2</sup> (je nach Fahrzeug).

Dieses System hat folgende Funktionen:

- 68** Driving Eco<sup>2</sup>;
- 69** Kraftstoffverbrauch;
- 70** Die „Services“ zeigen die Informationen der Instrumententafel an;
- 71** Drehzahlmesser (U/min × 1 000).



### Einstellung der Parameter

Über die Funktion Einstellung werden die verschiedenen Parameter des Systems „R & GO“ eingestellt.

Diese Funktion wird durch eine Verknüpfung gekennzeichnet und ermöglicht:

- die Verbindung mit dem Radio des Systems;
- Ein- und Ausschalten des Nachtmodus in der Navigationsanzeige;
- Verwaltung der Favoriten auf der Startseite.

## R & GO: ALLGEMEINE BESCHREIBUNG (5/6)

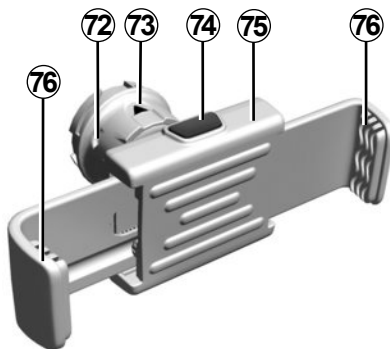

### Telefonhalterung (je nach Fahrzeug)

Zur Befestigung der Telefonhalterung **75** am Multimediasystem Ihres Fahrzeugs, befolgen Sie bitte folgende Anweisungen:

- Entfernen Sie die Abdeckung der Telefonhalterung **23**, indem Sie sie gegen den Uhrzeigersinn drehen, bis der USB2-Anschluss erscheint;
- stellen Sie den Pfeil **73** des Verriegelungsrädchens **72** nach oben, bevor Sie die Telefonhalterung **75** auf das Multimediasystem setzen, um sie richtig verbinden zu können;

- verbinden Sie die Telefonhalterung **75** mit dem USB2-Anschluss des Multimediasystems;
- drehen Sie das Verriegelungsrädchen **72** der Telefonhalterung **75** im Uhrzeigersinn, um sie zu befestigen;
- setzen Sie Ihr Telefon auf die Telefonhalterung **75** und drücken Sie auf die beiden Klammern **76**, bis das Telefon richtig fest sitzt.

Um die Telefonhalterung **75** vom Audiosystem zu entfernen:

- Halten Sie Ihr Telefon fest und drücken Sie dabei auf den Halteknopf der Klammern **74**, legen Sie dann das Telefon beiseite;
- drehen Sie das Verriegelungsrädchen **72** der Telefonhalterung **75** gegen den Uhrzeigersinn, um sie vom Multimediasystem Ihres Fahrzeugs zu entriegeln;
- entfernen Sie die Telefonhalterung **75** vom Multimediasystem Ihres Fahrzeugs;
- bringen Sie die Abdeckung der Telefonhalterung **23** durch Drehen im Uhrzeigersinn wieder an, um den Anschluss USB2 zu verdecken.

## R & GO: ALLGEMEINE BESCHREIBUNG (6/6)



**Hinweis:** Sie können die Telefonhalterung **75** in zwei Positionen verwenden:

- senkrecht, indem Sie Ihr Telefon waagrecht auf die Halterung platzieren und diese Halterung **75** dann in die Senkrechte drehen;
- waagrecht, indem Sie Ihr Telefon senkrecht auf die Halterung platzieren und diese Halterung **75** dann in die Waagrechte drehen.

**Hinweis:** Sie können die Telefonhalterung auch neigen, um eine bessere Sicht auf das Display Ihres Telefons zu ermöglichen.

### Aufladen über den USB-Port

Nachdem Sie den USB-Anschluss Ihres Telefons mit dem USB-Port der Telefonhalterung **75** verbunden haben, kann die Batterie während der Nutzung des Telefons aufgeladen werden oder der Ladestand beibehalten werden.

## R & GO: TELEFON-FUNKTION (1/2)



### Präsentation des Telefonmenüs

Um auf das Telefonmenü zuzugreifen, drücken Sie auf dem Startbildschirm auf die Schaltfläche „Menü“ und anschließend auf „Telefon“.

Das Menü „Telefon“ besteht aus vier großen Symbolen, die alle zugänglich sind:

- Eine Nummer über die Tastatur eingeben;
- einen Kontakt im Telefonbuch suchen;
- eine Nummer aus der Anrufliste suchen;
- auf den Terminkalender des Telefons zuzugreifen.

**Hinweis:** Sie haben die Möglichkeit, Ihre Mailbox durch langes Drücken der Taste 1 des Tastenfeldes abzuhören.

Durch den ersten langen Druckimpuls auf die Taste 1 des Tastenfeldes können Sie die Nummer Ihrer Mailbox speichern.



### Tastatur

Um eine Nummer zu wählen oder die Mailbox des Telefons abzuhören, drücken Sie auf die Schaltfläche „Tastatur“.

Wählen Sie die gewünschte Nummer mithilfe der Tastatur und drücken Sie auf den grünen Knopf, um den Anruf zu tätigen.



### Telefonbuch

Drücken Sie auf die Schaltfläche „Kontakt“, um auf die Kontaktliste Ihres Telefons Bluetooth® zuzugreifen.

Nachdem Sie Ihr System und Ihr Bluetooth®-Telefon drahtlos über Bluetooth® angeschlossen haben, sind die Nummern des Telefonbuchs Ihres Telefons über die Anwendung „R & GO“ zugänglich.

Wählen Sie den Kontakt aus (wenn der Kontakt mehrere Nummern hat, werden Sie aufgefordert, die Nummer auszuwählen, die Sie anrufen wollen), der Anruf startet automatisch, nachdem Sie auf die Nummer des Kontakts gedrückt haben.

**Hinweis:** Um die Kontaktliste zu durchsuchen, verwenden Sie die Schaltflächen „Oben“ und „Unten“.



Es ist ratsam anzuhalten, um eine Nummer einzugeben oder nach einem Kontakt zu suchen.

## R & GO: TELEFON-FUNKTION (2/2)



### Anrufliste

Drücken Sie im Menü „Telefon“ auf „Anrufliste“.

Die Anrufliste ordnet die verschiedenen Anrufe in vier Register:

- Alle Anrufe (angenommene Anrufe, gewählte Nummern, Anrufe in Abwesenheit);
- die angenommenen Anrufe;
- die Anrufe in Abwesenheit;
- die gewählten Nummern.

Alle Listen sind zeitlich geordnet (vom letzten Anruf zum ältesten).

Um die Anrufliste zu durchsuchen, drücken Sie auf:

- ein Register, um den Inhalt anzuzeigen;
- die Schaltflächen „Oben“ und „Unten“, um die Anrufliste durchlaufen zu lassen;
- einen Eintrag der Anrufliste, um den dazugehörigen Kontakt anzurufen.

### Terminkalender

Drücken Sie im Menü „Telefon“ auf „Terminplaner“.

Der Terminkalender des Telefons verzeichnet alle Aufgaben (Termine, Ereignisse des Tages) Ihres Telefons im System.

Um die Liste des Terminkalenders zu durchsuchen, drücken Sie auf:

- ein Register, um seinen genauen Inhalt anzuzeigen (Uhrzeit, Beschreibung, Adresse);
- die Schaltflächen „Oben“ und „Unten“, um die Liste des Terminkalenders durchlaufen zu lassen.

Sie können die Anwendung „CoPilot“ von einer gespeicherten Adresse aus starten. Drücken Sie auf das rote Symbol, um die Zielführung bis zur gespeicherten Adresse zu starten.

### SMS-Verzeichnis (je nach Telefon)

Drücken Sie im Menü „Telefon“ auf „SMS“.

Im SMS-Verzeichnis können die Nachrichten gelesen werden. Die letzten drei Nachrichten können auch vorgelesen werden.

**Hinweis:** Um die Liste der SMS durchlaufen zu lassen, verwenden Sie die Schaltflächen „Oben“ und „Unten“.

### Warnmeldung (je nach Telefon)

Dieses Menü ermöglicht das Vorlesen der Warnmeldungen. Drücken Sie auf das Symbol

„Wiederholung“, um die Nachricht erneut vorlesen zu lassen.

## R & GO: MULTIMEDIA-FUNKTION (1/2)

### Präsentation des Multimedia-Menüs

Um auf das Multimedia-Menü zuzugreifen, drücken Sie auf dem Startbildschirm auf „Menü“ und anschließend auf „Multimedia“.

Zum Multimediasytem der Anwendung „R & GO“ gehören vier große Bereiche, die alle über das Multimedia-Menü zugänglich sind:

- Radio hören;
- Musik vom Telefon über die Bluetooth®-Verbindung hören;
- Radio über „Webradio“ hören;
- Musik über eine externe Quelle hören (CD/CD MP3, USB, iPod® (Gerät mit integriertem iPod®...) über den USB-Port...) (je nach Fahrzeug).

**Hinweis:** Um alle Funktionen des Multimedia-Menüs nutzen zu können, müssen Sie Ihr Radio an das Audiosystem anschließen.



### Radio hören

Um zum Radiomenü zu gelangen, drücken Sie auf dem Startbildschirm auf die Schaltfläche „Menü“, dann auf „Multimedia“ und anschließend auf „Radio“.

Mit dem Multimediasytem können Sie Radiosender hören.

Dieses System hat folgende Funktionen:

- Auswahl eines Frequenzbereichs (FM1, FM2, DR1, DR2 oder AM);
- Auswahl eines Radiosenders über drei verschiedene Suchlaufmodi (Modi „Frequenz“, „Liste“ oder „Voreinstellung“);
- Sendersuche mithilfe der integrierten intelligenten Tastatur;
- Gespeicherte Sender hören;
- Anzeige der Textinformationen einiger FM-Radiosender während der Wiedergabe.

**Hinweis:** Weitere Informationen hierzu finden Sie im Kapitel „Radio hören“.



### Audio-Wiedergabe Bluetooth®

Drücken Sie im Hauptmenü auf die Schaltfläche „Multimedia“ und anschließend auf „Mobiles Bluetooth®“.

Damit Sie Ihr tragbares Bluetooth®-Audiogerät verwenden können, müssen Sie es beim ersten Einsatz mit dem Fahrzeug koppeln.

Das Menü „Mobiles Bluetooth®“ hat folgende Funktionen:

- direkt auf die Audiodateien zugreifen
- auf Ordner, Musik, Genres, Interpreten, Alben und Wiedergabelisten zugreifen
- auf Ordner und/oder Audiodateien zugreifen

**Hinweis:** Es können nur verfügbare Quellen ausgewählt werden. Die nicht verfügbaren Quellen sind grau unterlegt.



Nehmen Sie diese Einstellung aus Sicherheitsgründen nur bei stehendem Fahrzeug vor.



## R & GO: MULTIMEDIA-FUNKTION (2/2)



### Webradio

Das Menü „Webradio“ ermöglicht es, Radiosender über Ihr Telefon zu suchen, anzuzeigen und zu hören (BBC World, Podcast...).

Sie haben die Möglichkeit, einen oder mehrere Radiosender und/oder Musik als Favoriten hinzuzufügen.

Drücken Sie im Hauptmenü auf „Multimedia“ und anschließend auf „Webradio“.

Das Menü „Webradio“ hat folgende Funktionen:

- Verwalten der bevorzugten Sender;
- Suchen eines Senders mithilfe einer intelligenten Tastatur;
- Anzeige des Rankings der Radiosender (Verlauf, Podium, Lokal);
- auf die Abbildung des Albums, den Namen des Interpreten und den Titel des aktuell gehörten Lieds zugreifen;
- Zum Radio des Audiosystems des Fahrzeugs wechseln.



### Externe Medien-Quelle

Das Menü „Medien“ ermöglicht es, Musik über eine externe Quelle zu hören.

Drücken Sie im Hauptmenü auf „Multimedia“ und anschließend auf „Medien“.

Wählen Sie eine mit dem System verbundene Quelle aus, um auf die Audiodateien aus folgender Liste zuzugreifen:

- CD/CD MP3 (je nach Fahrzeug);
- USB1;
- USB2;
- iPod®: Gerät mit integriertem iPod®;
- Klinkenbuchse;



### Multimedia-Einstellungen

Drücken Sie im Menü „Multimedia“ auf „App-Einstellungen“ und anschließend auf das Element, das geändert werden soll:

- Balance;
- niedrig;
- Navigationsanweisungen;
- Eingangsebene Zusatzgeräte;
- Random;
- iTraffic;
- Aktualisierung der FM-Liste;
- Aktualisierung der DR-Liste;
- Standardwert anwenden.

# R & GO: NAVIGATIONSFUNKTION (1/2)

## Beschreibung des Navigationsmenüs

Um auf das Navigationsmenü zuzugreifen, drücken Sie auf dem Startbildschirm auf die Schaltfläche „Menü“ und anschließend auf „Navigation“.

Das Menü „Navigation“ besteht aus zwei großen Symbolen, die beide über dieses Menü zugänglich sind:

- GPS-Anwendung „CoPilot“ zur Routenverwaltung;
- Anwendung „Mein Fahrzeug finden“, welche eine Route vorschlägt, um Ihr Fahrzeug zu finden.

### GPS-Anwendung CoPilot

Drücken im Menü „Navigation“ auf die Schaltfläche „CoPilot“.

Im GPS-Navigationssystem „CoPilot“ können Sie ein Ziel eingeben, Ihre Sonderziele auswählen, Ihre Fortbewegungsart auswählen, in Echtzeit auf Informationsdienste zugreifen ...



Nehmen Sie diese Einstellung aus Sicherheitsgründen nur bei stehendem Fahrzeug vor.

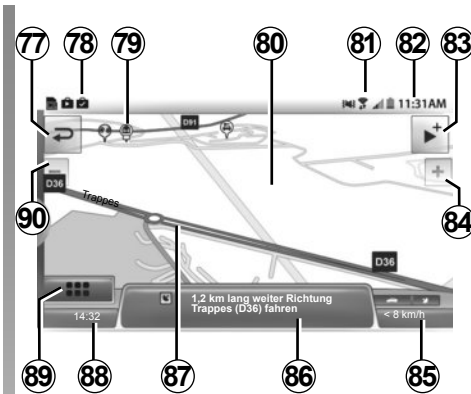

### Kartenlegende

Die angezeigten Informationen sind vom Fahrzeug abhängig:

- 77** Zurück zur vorigen Seite.
- 78** Telefonbenachrichtigung.
- 79** Sonderziel (POI).
- 80** Navigationskarte.
- 81** Telefoninformationen.
- 82** Aktuelle Uhrzeit.
- 83** Schnellzugriff auf Audioquelle.

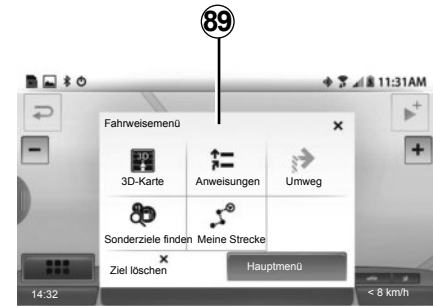

- 84** Vergrößern.
- 85, 88** Konfigurierbare Informationen für Ihre Strecke.
- 86** Entfernung und Richtung der nächsten Richtungsänderung.
- 87** Vom Navigationssystem berechnete Route.
- 89** Fahrweismenü.
- 90** Verkleinern.

## R & GO: NAVIGATIONSFUNKTION (2/2)



### Mein Fahrzeug finden

Diese Funktion zeigt Ihnen eine Route an, um zu Ihrem Fahrzeug zu gelangen.

Drücken Sie im Menü „Navigation“ auf die Schaltfläche „Mein Fahrzeug finden“.

Um Ihr Fahrzeug zu finden, können Sie:

- das Feld „Adresse des Parkplatzes des Fahrzeugs“ ausfüllen;
- das Menü „Zu meinem Fahrzeug gehen“ auswählen, um die Navigation per GPS „CoPilot“ zur eingespeicherten Adresse im Fußgängermodus zu starten.

**Hinweis:** Damit diese Anwendung funktioniert, muss sie mit dem Multimediasystem Ihres Fahrzeugs verbunden sein. Sie speichert die GPS-Position Ihres Fahrzeugs bei:

- die Zündung ausgeschaltet ist;
- die Verbindung mit dem Multimediasystem Ihres Fahrzeugs unterbrochen ist.

Wenn Ihr Fahrzeug zwischen dem Zeitpunkt, an dem seine GPS-Position gespeichert wurde und dem Zeitpunkt, an dem Sie es wiederfinden möchten, von einer anderen Person versetzt wurde, kann die Anwendung seine aktuelle Position nicht suchen.

## R & GO: FAHRZEUG-FUNKTION (1/2)

### Beschreibung des Fahrzeug-Menüs

Um auf das Fahrzeug-Menü zuzugreifen, drücken Sie auf dem Startbildschirm auf „Menü“ und anschließend auf „Fahrzeug“.

Zum System gehören vier große Bereiche, die alle über das Fahrzeug-Menü zugänglich sind:

- Driving Eco<sup>2</sup>;
- Kraftstoffverbrauch;
- Drehzahlmesser (U/min x 1000) (je nach Fahrzeug);
- die „Services“ zeigen die Informationen der Instrumententafel an.



### Driving Eco<sup>2</sup>

(je nach Fahrzeug)

Drücken Sie im Menü „Fahrzeug“ auf „Driving Eco<sup>2</sup>“.

Das Menü „Driving Eco<sup>2</sup>“ ermöglicht die Anzeige in Echtzeit einer globalen Note, die Ihren Fahrstil bewertet.

Diese Note berücksichtigt die folgenden Kriterien:

- Beschleunigungen;
- Fähigkeit, vorausschauend zu bremsen;
- die Einhaltung von Geschwindigkeitsänderungen.

Sie können die globale Note und persönliche Empfehlungen nach jeder Fahrt anzeigen lassen.

Sie können auch folgende Informationen anzeigen:

- die zurückgelegte Entfernung ohne Kraftstoffverbrauch;
- die Noten der letzten zehn Fahrten.

**Hinweis:** Je nach Telefon zählt die Anwendung „Driving Eco<sup>2</sup>“ Ihre Noten nicht mehr, wenn sie im Hintergrund läuft.

**Hinweis:** Drücken Sie auf den Knopf „Reset“ der Instrumententafel, um eine neue Strecke zu starten, wenn die Anwendung geöffnet wird.

Eine Strecke wird ab einer Länge von 400 Metern berücksichtigt. Wenn die Zeit zwischen dem Ausschalten und dem Einschalten des Motors unter vier Stunden liegt, verwendet die Anwendung weiterhin die Strecke, die vor dem Ausschalten eingestellt war.



Nehmen Sie diese Einstellung aus Sicherheitsgründen nur bei stehendem Fahrzeug vor.

## R & GO: FAHRZEUG-FUNKTION (2/2)



### Kraftstoffverbrauch

Drücken Sie im Menü „Fahrzeug“ auf „Kraftstoffverbrauch“.

Dieses Menü ermöglicht die Anzeige des momentanen Kraftstoffverbrauchs im Vergleich zum mittleren Kraftstoffverbrauch Ihres Fahrzeugs.



### Drehzahlmesser (je nach Fahrzeug)

Um auf das Fahrzeug-Menü zuzugreifen, drücken Sie auf dem Startbildschirm auf „Menü“ und dann auf „Drehzahlmesser“.

Über dieses Menü können Sie den Drehzahlmesser Ihres Fahrzeugs in Echtzeit anzeigen (U/min x 1000).



### Services (je nach Fahrzeug und Land).

Drücken Sie im Menü „Fahrzeug“ auf „Services“.

Über das Menü „Services“ können Sie auf folgende Elemente zugreifen:

- die auf der Instrumententafel gespeicherten Informationen (Durchschnittsgeschwindigkeit, mittlerer Kraftstoffverbrauch, Entfernung insgesamt, zurückgelegte Entfernung seit der letzten Speicherrückstellung);
- „E-guide“, um die Bedienungsanleitung einzusehen;
- „MYRENAULT“, um auf die persönlichen Services auf der Website des Herstellers Renault® zuzugreifen.

**Hinweis:** Um auf „MYRENAULT“ zuzugreifen und diese Services nutzen zu können, müssen Sie die Anwendung „MYRENAULT“ auf Ihrem Telefon installieren.

Wenn die Anwendung nicht installiert ist, erscheint eine Meldung, in der Sie gebeten werden, die Anwendung zu installieren.

# R & GO: EINSTELLEN DER PARAMETER (1/2)

## Bluetooth®-Verbindung

Um die Bluetooth®-Verbindung zu aktivieren, klicken Sie auf der Startseite auf „Menü“, „App-Einstellungen“ und wählen Sie „Automatische Bluetooth-Verbindung“.

## Auf die Einstellungen zugreifen

Drücken Sie im Hauptmenü auf „Parameter“.

Das Menü „Parameter“ des Systems „R & GO“ ermöglicht es, folgende Elemente einzustellen:

- automatische Bluetooth-Verbindung;
- die Verbindung mit dem Radio des Systems;
- automatischer Start der Anwendung, sobald die Verbindung mit dem Radio hergestellt wurde;
- Ein- und Ausschalten des Nachtmodus in der Navigationsanzeige;
- Verwaltung der Favoriten auf der Startseite.



### Automatische Bluetooth®-Verbindung

Kreuzen Sie diese Option an, um das Bluetooth® des Systems beim Start der Anwendung zu aktivieren oder zu deaktivieren.

### Radio-Verbindung

In diesem Menü wird eine Liste der Audiosysteme in Ihrer Nähe angezeigt.

Drücken Sie auf dieses Menü, um die Liste der erkannten Audiosysteme anzuzeigen, und wählen Sie dann den Namen des Systems Ihres Fahrzeugs.



### Automatischer Start der Anwendung (je nach Fahrzeug)

Kreuzen Sie diese Option an, um den automatischen Start der Anwendung zu aktivieren oder deaktivieren, sobald die Verbindung mit dem Audiosystem Ihres Fahrzeugs hergestellt wurde.



Nehmen Sie diese Einstellung aus Sicherheitsgründen nur bei stehendem Fahrzeug vor.

## R & GO: EINSTELLEN DER PARAMETER (2/2)

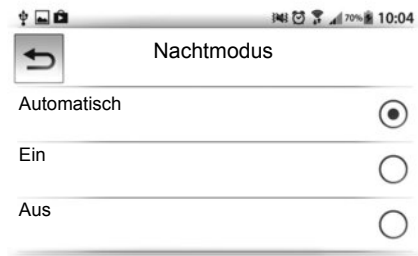

### Nachtmodus

Um die Lesbarkeit des Navigationsdisplay zwischen Tag und Nacht zu verbessern, können Sie die Farbkombination der Karte verändern.

Wählen Sie durch Ankreuzen eine der folgenden Optionen:

- Auto: Der automatische Wechsel in den Tages- oder Nachtmodus erfolgt entsprechend den Einstellungen Ihres Smartphones.
- On: Die Kartenanzeige wird immer in hellen Farben angezeigt.
- Off: Die Kartenanzeige wird immer in dunklen Farben angezeigt.

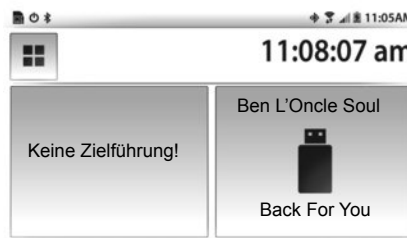

### Verwaltung der Favoriten

Der Startbildschirm ist der standardmäßig eingestellte Bildschirm Ihres Multimediasystems. Dazu gehören eine bestimmte Anzahl Verknüpfungen zu anderen Funktionen, wie z.B. zur Navigation oder zum Radio.

**Hinweis:** Es ist möglich, die Konfiguration des Startbildschirms zu ändern.

Drücken Sie auf das Menü „Favoriten Startbildschirm“, und wählen Sie anschließend durch Ankreuzen eine oder maximal zwei Arten von Favoriten.

## FUNKTIONSTÖRUNGEN (1/3)

Beschreibung	Mögliche Ursachen	Lösung
Es ist kein Ton zu hören.	Die Lautstärke ist auf Minimum gestellt oder auf „stumm“ geschaltet.	Erhöhen Sie die Lautstärke bzw. deaktivieren Sie die Stummschaltung.
Das Audiosystem funktioniert nicht und das Display leuchtet nicht auf.	Das Audiosystem wird nicht mit Strom versorgt.	Versorgen Sie das Audiosystem mit Strom.
	Die Sicherung des Audiosystems ist durchgebrannt.	Tauschen Sie die Sicherung aus (siehe unter „Sicherungen“ in der Bedienungsanleitung des Fahrzeugs).
Das Audiosystem funktioniert nicht, aber das Display leuchtet auf.	Die Lautstärke ist auf dem Minimalwert eingestellt.	Drücken Sie auf <b>18</b> oder drehen Sie <b>1</b> .
	Kurzschluss der Lautsprecher	Wenden Sie sich an eine Vertragswerkstatt.
Es wird kein Klang (Radio oder CD) über den linken oder rechten Lautsprecher ausgegeben.	Die Aufteilung der Klanguausgabe (links/rechts) ist nicht in Ordnung.	Stellen Sie die Aufteilung ordnungsgemäß ein.
	Der Lautsprecher ist abgeklemmt.	Wenden Sie sich an eine Vertragswerkstatt.
Schlechter oder kein Radioempfang.	Das Fahrzeug ist zu weit vom jeweiligen Sender entfernt (Hintergrundgeräusche oder Interferenzen).	Suchen Sie einen Sender, der besser empfangen wird.
	Der Empfang wird durch Interferenzen mit dem Motor verschlechtert.	Wenden Sie sich an eine Vertragswerkstatt.
	Die Antenne ist beschädigt oder nicht angeschlossen.	Wenden Sie sich an eine Vertragswerkstatt.



## FUNKTIONSTÖRUNGEN (2/3)

Beschreibung	Mögliche Ursachen	Lösung
Die Zeit bis zum ersten Lesen einer CD/CD MP3 scheint zu lange.	CD verschmutzt.	Werfen Sie die CD aus und reinigen Sie sie.
	CD MP3.	Das Abtasten dauert bei MP3 CDs länger.
„CD-Lesefehler“ wird angezeigt oder die CD/CD MP3 wird vom Audiosystem ausgeworfen.	Die CD wurde nicht richtig eingeführt oder ist verschmutzt, beschädigt oder nicht kompatibel.	Werfen Sie die CD/CD MP3 aus. Führen Sie eine saubere/einwandfreie/kompatible CD/CD MP3 korrekt ein.
Manche Dateien einer MP3-CD werden nicht richtig gelesen.	Auf ein und derselben CD wurden Audio- und Nicht-Audiodateien gespeichert.	Speichern Sie die Audio- und Nicht-Audio-Dateien auf verschiedenen CDs.
Das Audiosystem kann die MP3-CD nicht lesen.	Die CD wurde mit einer geringeren Geschwindigkeit als 8x oder mit einer höheren Geschwindigkeit als 16x gebrannt.	Brennen Sie Ihre CD mit der Geschwindigkeit 8x.
	Die CD wurde im Multi-Session-Modus gebrannt.	Brennen Sie Ihre CD im Disc at Once-Modus oder brennen Sie Ihre CD im Track At Once-Modus und finalisieren Sie die CD nach der letzten Session.
Die akustische Qualität beim Lesen der MP3-CD ist schlecht.	Die CD ist schwarz oder hat eine Farbe mit nur geringem Reflektionsvermögen, was zu einer schlechteren Wiedergabequalität führt.	Kopieren Sie Ihre CD auf eine weiße oder helle CD.

## FUNKTIONSTÖRUNGEN (3/3)

Beschreibung	Mögliche Ursachen	Lösung
Das Telefon lässt sich nicht mit dem System verbinden.	<ul style="list-style-type: none"> <li>– Ihr Telefon ist ausgeschaltet.</li> <li>– Der Akku Ihres Telefons ist leer.</li> <li>– Ihr Telefon wurde nicht mit der Freisprecheinrichtung gekoppelt.</li> <li>– Die Bluetooth® Funktion Ihres Telefons und der Freisprecheinrichtung sind nicht aktiviert.</li> <li>– Das Telefon ist nicht so konfiguriert, dass eine Verbindung mit der Freisprecheinrichtung möglich ist.</li> </ul>	<ul style="list-style-type: none"> <li>– Schalten Sie Ihr Telefon ein.</li> <li>– Laden Sie den Akku Ihres Telefons auf.</li> <li>– Koppeln Sie Ihr Telefon an die Freisprecheinrichtung.</li> <li>– Aktivieren Sie die Bluetooth® Funktion Ihres Telefons und des Systems.</li> <li>– Konfigurieren Sie das Telefon so, dass eine Verbindung mit Freisprecheinrichtung möglich ist.</li> </ul>
Das tragbare Bluetooth®-Audiogerät verbindet sich nicht mit dem System.	<ul style="list-style-type: none"> <li>– Ihr tragbares Audiogerät ist ausgeschaltet.</li> <li>– Der Akku Ihres tragbaren Audiogeräts ist leer.</li> <li>– Ihr tragbares Audiogerät wurde zuvor nicht mit dem Audiosystem gekoppelt.</li> <li>– Die Bluetooth® Funktion Ihres tragbaren Audiogeräts und des Audiosystems sind nicht aktiviert.</li> <li>– Das tragbare Audiogerät ist nicht so konfiguriert, dass eine Verbindung mit dem Audiosystem möglich ist.</li> <li>– Das Abspielen der Musik wurde am tragbaren Audiogerät nicht gestartet.</li> </ul>	<ul style="list-style-type: none"> <li>– Schalten Sie Ihr tragbares Audiogerät ein.</li> <li>– Laden Sie den Akku Ihres tragbaren Audiogeräts auf.</li> <li>– Koppeln Sie Ihr tragbares Audiogerät an das Audiosystem.</li> <li>– Aktivieren Sie die Bluetooth® Funktion Ihres tragbaren Audiogeräts.</li> <li>– Konfigurieren Sie das tragbare Audiogerät so, dass eine Verbindung mit der Freisprecheinrichtung möglich ist.</li> <li>– Je nach Kompatibilitätsgrad Ihres Telefons müssen Sie eventuell die Wiedergabe von Musik von Ihrem tragbaren Audiogerät aus starten.</li> </ul>
Anzeige der Meldung „Akkuleistung schwach“.	Eine längere Benutzung der Freisprecheinrichtung führt zur schnelleren Entladung des Telefonakkus.	Laden Sie den Akku Ihres Telefons auf.

# STICHWORTVERZEICHNIS (1/2)

## A

Adaptives AF-RDS.....	D.12
Anruf annehmen.....	D.22
Anrufen.....	D.22
Anrufliste.....	D.22
Ausschalten.....	D.10

## B

Bereiche FM / LW / MW.....	D.8 – D.9
Betätigungen.....	D.2 → D.6
Bluetooth®.....	D.8 – D.9

## C

CD text.....	D.15
CD/CD MP3	
Auswerfen.....	D.15
Eigenschaften der MP3-CDs.....	D.14
Einlegen.....	D.14
Hören.....	D.14
Suchlauf.....	D.14
Zufallswiedergabe.....	D.15

## D

Die Zuweisung eines Telefons aufheben.....	D.19
--	------

## E

Ein.....	D.10
Ein Telefon zuweisen.....	D.18 – D.19
Einstellungen	
Audio.....	D.25

## F

Freisprechanlage.....	D.9
Freisprechanlagensystem.....	D.22
Funktionsstörungen.....	D.44 → D.46

## I

ID3 tag.....	D.15
--------------	------

## K

Kommunikation.....	D.23
--------------------	------

## L

Lautstärke.....	D.10
Lautstärke Kommunikation.....	D.23

## P

Pause.....	D.15
------------	------

## R

Radio	
Auswahl eines Senders.....	D.11
Automatische Speicherung der Sender.....	D.11
Manueller Modus.....	D.11
Modus „Automatik“.....	D.11
Sendervorwahl (Preselection).....	D.11
Radiotext.....	D.25
RDS.....	D.8

## S

Schaltflächen.....	D.2 → D.6
Sprachen.....	D.25
Starten.....	D.10
Stummschaltung.....	D.10

## T

Telefon abmelden.....	D.21
Telefon anschließen.....	D.20
Telefonverzeichnis.....	D.22

## U

USB-Buchse.....	D.16
-----------------	------

## V

Verbindung	
Scheitern.....	D.21
Vorsichtsmaßnahmen bei der Benutzung.....	D.7

## STICHWORTVERZEICHNIS (2/2)

### W

Wahl der Quelle ..... D.10

Wellenbereiche ..... D.11

WMA ..... D.14

### Z

zusätzliche Audioquelle ..... D.16

Presentazione dei comandi . . . . .	I.2
Precauzioni d'uso . . . . .	I.7
Descrizione generale . . . . .	I.8
Avviamento . . . . .	I.10
Ascoltare la radio . . . . .	I.11
Ascoltare un CD/CD MP3 . . . . .	I.14
Sorgenti audio ausiliarie . . . . .	I.16
Associare/disassociare un telefono . . . . .	I.18
Connettere/disconnettere un telefono . . . . .	I.20
Effettuare, ricevere una chiamata . . . . .	I.22
Impostazioni sistema . . . . .	I.25
R & GO: Descrizione generale . . . . .	I.28
R & GO: Funzione telefonia . . . . .	I.34
R & GO: Funzione multimediale . . . . .	I.36
R & GO: Funzione navigazione . . . . .	I.38
R & GO: Funzione veicolo . . . . .	I.40
R & GO: Regolazioni dei parametri . . . . .	I.42
Anomalie di funzionamento . . . . .	I.44

Tradotto dal francese. La riproduzione o la traduzione, anche parziale, sono proibite senza previa autorizzazione scritta del costruttore del veicolo.

# PRESENTAZIONE DEI COMANDI (1/5)

## Frontalino del sistema

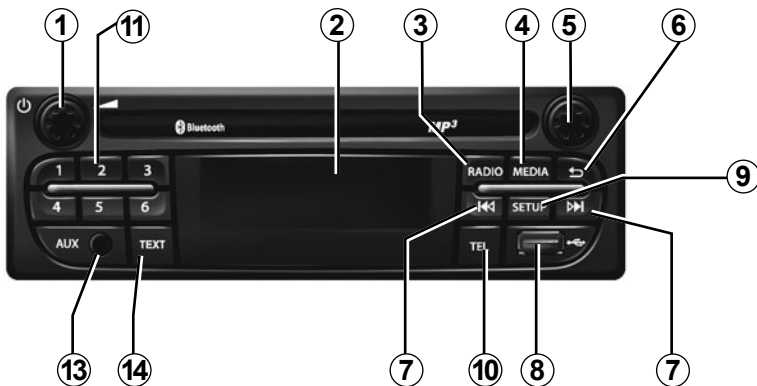
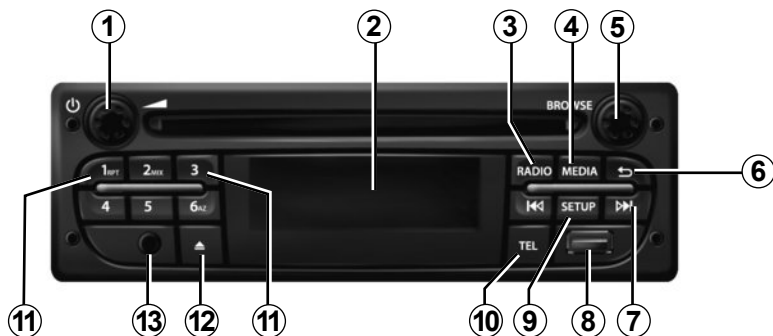

## Comando al volante

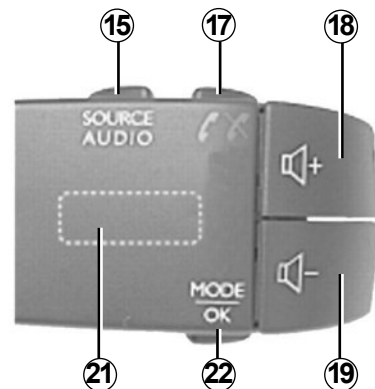
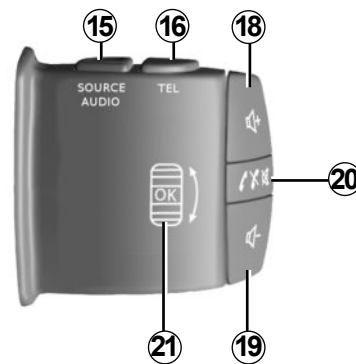

Il frontalino del sistema varia a seconda del veicolo.

## PRESENTAZIONE DEI COMANDI (2/5)

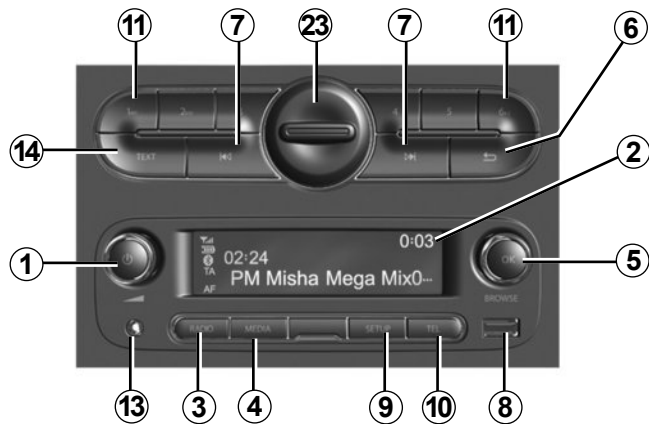

## PRESENTAZIONE DEI COMANDI (3/5)

	Funzione AUDIO (a seconda del veicolo)	Funzione TELEFONIA (a seconda della versione del veicolo)
1	<p>Pressione: On/Off.</p> <p>Rotazione: impostare il volume della sorgente che si sta ascoltando.</p>	
2	<p>Display d'informazioni.</p>	
3	<p>Pressione breve: scegliere la sorgente radio e la banda di frequenza: FM1 → FM2 → DR1 → DR2 → AM.</p> <p>Pressione prolungata: aggiornamento dell'elenco stazioni radio.</p>	
4	<p>Selezionare un media desiderato (se collegato):            CD/CD MP3 → iPod1/USB1 → iPod2/USB2 → lettore Bluetooth® → AUX (presa Jack).</p>	
5	<p>Pressione: confermare un'azione.</p> <p>Rotazione: navigare nei menu o negli elenchi.</p>	
6	<ul style="list-style-type: none"> <li>– Tornare alla videata precedente/al livello precedente durante uno spostamento nei menu;</li> <li>– Annullare un'azione in corso.</li> </ul>	
7	<ul style="list-style-type: none"> <li>– Pressione breve: cambiare pista (CD/CD MP3, alcuni lettori audio) o cambiare frequenza radio.</li> <li>– Pressione continua: avanzamento/ritorno rapido su una pista CD/CD MP3 di alcuni lettori audio, o scorrimento delle stazioni radio finché il pulsante viene rilasciato.</li> </ul>	
8	<p>Presca USB per l'iPod® o fonti audio ausiliarie.</p>	
9	<p>Pressione breve: accedere al menu delle impostazioni personalizzate.</p> <p>Pressione prolungata: attivare la funzione Testo.</p>	



## PRESENTAZIONE DEI COMANDI (4/5)

	Funzione AUDIO (a seconda del veicolo)	Funzione TELEFONIA (a seconda della versione del veicolo)
10		<ul style="list-style-type: none"> <li>– Pressione breve: accedere al menu Telefono;</li> <li>– Pressione prolungata: richiamare l'ultimo corrispondente;</li> </ul> <p>Alla ricezione di una chiamata:</p> <ul style="list-style-type: none"> <li>– Pressione breve: rispondere alla chiamata;</li> <li>– Pressione prolungata: rifiutare la chiamata.</li> </ul>
11	<p>Pressione breve: richiamare una stazione già memorizzata.</p> <p>Pressione prolungata: memorizzare una stazione radio.</p>	
12	Espellere un CD/CD MP3.	
13	Ingresso ausiliario.	
14	Attivare la funzione «Testo».	
15	Scegliere la sorgente audio: FM1 → FM2 → DR1 → DR2 → AM → CD/CD MP3 → iPod1/USB1 → iPod2/USB2 → lettore Bluetooth® → AUX (presa Jack).	
16		Accedere al menu Telefono.
17		<ul style="list-style-type: none"> <li>– Pressione breve: accedere al menu Telefono;</li> <li>– Pressione prolungata: richiamare l'ultimo corrispondente;</li> </ul> <p>Alla ricezione di una chiamata:</p> <ul style="list-style-type: none"> <li>– Pressione breve: rispondere alla chiamata;</li> <li>– Pressione prolungata: rifiutare la chiamata.</li> </ul>
18	Aumentare il volume della sorgente che si sta ascoltando.	

## PRESENTAZIONE DEI COMANDI (5/5)

	Funzione AUDIO (a seconda del veicolo)	Funzione TELEFONIA (a seconda della versione del veicolo)
<b>19</b>	Diminuire il volume della sorgente che si sta ascoltando.	
<b>18 + 19</b>	Interrompere il suono della sorgente radio in ascolto. Interrompere il suono e mettere in pausa la lettura del CD / CD MP3, USB, iPod®, lettore Bluetooth®.	
<b>20</b>	<ul style="list-style-type: none"> <li>– Interrompere il suono della sorgente radio in ascolto;</li> <li>– Interrompere il suono e mettere in pausa la lettura del CD/CD MP3, USB, iPod®, lettore Bluetooth®.</li> </ul>	<p>All'infuori della ricezione di una chiamata:</p> <ul style="list-style-type: none"> <li>– Pressione prolungata: richiamare l'ultimo corrispondente.</li> </ul> <p>Alla ricezione di una chiamata:</p> <ul style="list-style-type: none"> <li>– Pressione breve: rispondere alla chiamata;</li> <li>– Pressione prolungata: rifiutare la chiamata.</li> </ul>
<b>21</b>	<p>Rotazione:</p> <ul style="list-style-type: none"> <li>– Radio: navigare nell'elenco stazioni radio;</li> <li>– Multimediale: avanzare/arretrare di un brano.</li> </ul>	<p>Rotazione:</p> <ul style="list-style-type: none"> <li>– Menu Telefono: navigare nell'elenco.</li> </ul>
	<ul style="list-style-type: none"> <li>– Pressione breve: aprire l'elenco dell'elenco in corso d'ascolto;</li> </ul> <p>Pressione prolungata:</p> <ul style="list-style-type: none"> <li>– tornare alla videata precedente/al livello precedente durante uno spostamento nei menu;</li> <li>– annullare un'azione in corso.</li> </ul>	<ul style="list-style-type: none"> <li>– Pressione breve: confermare un'azione;</li> </ul> <p>Pressione prolungata:</p> <ul style="list-style-type: none"> <li>– tornare alla videata precedente/al livello precedente durante uno spostamento nei menu;</li> <li>– annullare un'azione in corso.</li> </ul>
<b>22</b>	<ul style="list-style-type: none"> <li>– Pressione breve: aprire l'elenco dell'elenco in corso d'ascolto;</li> </ul> <p>Pressione prolungata:</p> <ul style="list-style-type: none"> <li>– tornare alla videata precedente/al livello precedente durante uno spostamento nei menu;</li> <li>– annullare un'azione in corso.</li> </ul>	<ul style="list-style-type: none"> <li>– Pressione breve: confermare un'azione;</li> </ul> <p>Pressione prolungata:</p> <ul style="list-style-type: none"> <li>– tornare alla videata precedente/al livello precedente durante uno spostamento nei menu;</li> <li>– annullare un'azione in corso.</li> </ul>
<b>23</b>	Coperchio del supporto del telefono da rimuovere ruotando in senso anti-orario.	

# PRECAUZIONI D'USO

È tassativo seguire le precauzioni riportate in basso durante l'utilizzo del sistema per motivi di sicurezza o di rischio di danneggiamento dei materiali. Rispettate obbligatoriamente le leggi vigenti nel paese in cui vi trovate.



## **Precauzioni riguardanti la manipolazione del sistema audio**

- Manipolate i comandi (nel frontalino o al volante) e consultate le informazioni sullo schermo quando le condizioni del traffico lo permettono.
- Regolate il volume sonoro ad un livello moderato che permetta di ascoltare i rumori circostanti.

## **Precauzioni materiali**

- Non effettuate alcuna operazione di smontaggio o modifica del sistema per evitare di danneggiare il materiale o il rischio di ustioni.
- In caso di cattivo funzionamento ed in caso di necessità di smontaggio, abbiate cura di rivolgervi al rappresentante del costruttore.
- Non inserite corpi estranei, CD/CD MP3 danneggiati o sporchi nel lettore.
- Utilizzate solamente dei CD/CD MP3 di forma circolare con un diametro di 12 cm.
- Utilizzate i CD tenendoli per i bordi interni ed esterni senza toccare il lato non stampato del CD/CD MP3.
- Non incollate delle etichette sui CD/CD MP3.
- In caso di utilizzo prolungato, estraete il CD/CD MP3 dal lettore con attenzione poiché potrebbe essere caldo.
- Non esporre mai i CD/CD MP3 al calore o alla luce diretta del sole.

## **Precauzioni riguardanti il telefono**

- Alcune leggi regolamentano l'utilizzo del telefono in auto. Esse non autorizzano quindi l'utilizzo del sistema di telefonia vivavoce in qualsiasi situazione di guida: il conducente deve essere padrone del volante.
- Telefonare mentre si è alla guida rappresenta un grosso fattore di distrazione e di rischio, questo per tutte le fasi di utilizzo (composizione numero, telefonata, ricerca di una voce in rubrica ...).

## **Manutenzione del frontalino**

- Utilizzate un panno morbido e se necessario un pò d'acqua saponata. Sciacquate con un panno morbido leggermente umido, poi asciugate con un panno morbido asciutto.
- Non fate pressione sul display del frontalino, né usate prodotti contenenti alcol.

La descrizione dei modelli, indicati in questo libretto, è stata stabilita a partire dalle caratteristiche tecniche note alla data di redazione del presente documento. Il libretto d'istruzioni riporta l'insieme delle funzioni esistenti per i modelli descritti. La loro presenza dipende dal modello della dotazione, dalle opzioni scelte e dal paese di commercializzazione. Analogamente, funzioni di cui è prevista l'introduzione nel corso dell'anno possono anche essere inserite nel documento. Infine, nel libretto, quando si fa riferimento al Rappresentante del costruttore, si intende il costruttore dell'automobile.

## DESCRIZIONE GENERALE (1/2)

### Introduzione

Il sistema audio ricopre le seguenti funzioni:

- Digital Radio (DR);
- autoradio RDS;
- lettore CD/CD MP3 (a seconda del veicolo);
- gestione delle fonti audio ausiliarie;
- sistema vivavoce del telefono Bluetooth®.

### Funzioni autoradio e CD/CD MP3

(a seconda del veicolo)

L'autoradio permette l'ascolto di stazioni radio e, a seconda del veicolo, la lettura di CD con diversi formati audio.

Le stazioni radio vengono classificate in gamme di onde: FM (modulazione di frequenza) e AM (modulazione di ampiezza).

A seconda del veicolo, il sistema DR (formato DAB, DAB+, T-DMB) permette di ottenere una migliore resa acustica, di accedere alle informazioni testuali radio registrate (**Intellitext**) con scorrimento testo, per visualizzare:

- notizie di attualità;
- risultati sportivi, ...

Il sistema RDS permette di visualizzare il nome di alcune stazioni o le informazioni trasmesse dalle stazioni radio FM:

- informazioni sullo stato generale del traffico stradale (TA);
- messaggi urgenti.

### Funzione audio ausiliaria

Potete ascoltare il vostro lettore audio direttamente sugli altoparlanti del vostro veicolo. Avete più possibilità per collegare il vostro lettore, in base al tipo di apparecchio che possedete, e in base alla versione del veicolo:

- presa USB;
- presa Jack;
- connessione Bluetooth®.

Per ulteriori dettagli sull'elenco degli apparecchi compatibili, rivolgetevi al Rappresentante del costruttore.

## DESCRIZIONE GENERALE (2/2)

### Funzione telefonia vivavoce

Il sistema di telefonia vivavoce Bluetooth® ricopre le seguenti funzioni senza che dobbiate manipolare il vostro telefono:

- associare fino a 5 telefoni;
- effettuare/ricevere/sospendere una chiamata;
- trasferire l'elenco dei contatti dalla rubrica del telefono o dalla carta SIM (a seconda del telefono);
- consultare il registro delle chiamate effettuate dal sistema (a seconda del telefono);
- chiamare la segreteria.



### Funzione Bluetooth®

Questa funzione consente al sistema audio di riconoscere e utilizzare il vostro lettore audio o telefono cellulare tramite l'associazione Bluetooth®.

È possibile attivare/disattivare la funzione Bluetooth® dal menu «Bluetooth»:

- visualizzate il menu delle impostazioni premendo **2**;
- selezionate «Bluetooth» ruotando e premendo **6**;
- selezionate ON/OFF.



Il sistema di telefonia vivavoce ha solo lo scopo di facilitare la comunicazione diminuendo i fattori di rischio senza eliminarli del tutto. Rispettate obbligatoriamente le leggi vigenti nel paese in cui vi trovate.

# ACCENSIONE

## Accensione e spegnimento

Premete brevemente **1** per attivare il vostro sistema audio.

Il sistema audio può essere utilizzato senza avviare il veicolo. Funzionerà per 20 minuti. Premete **1** per farlo funzionare per altri 20 minuti.

Spegnete il sistema audio premendo brevemente **1**.

## Scelta della sorgente audio

A seconda del veicolo, fate scorrere le varie sorgenti multimediali premendo ripetutamente **5**. Le sorgenti multimediali scorrono nell'ordine seguente: CD/CD MP3 → iPod1/USB1 → iPod2/USB2 → BT Streaming (Bluetooth®) → AUX.

**Nota:** premete **7** per visualizzare il menu telefonia.

Se inserite un nuovo media (CD/CD MP3, USB, AUX) mentre la radio è accesa, la sorgente audio cambia automaticamente e si avvia l'ascolto del media.

Potete anche selezionare la sorgente radio premendo il tasto **4**. A seconda del veicolo, premendo ripetutamente **4** le gamme d'onda scorrono nel seguente ordine: FM1 → FM2 → DR1 → DR2 → AM → FM1...

A seconda del veicolo, il comando al volante raggruppa le variazioni di sorgente multimediale e radio premendo **15**.

## Volume sonoro

Regolate il volume acustico ruotando **1** o premendo **18** o **19** del comando al volante.

Il display indica «Volume» seguito dal valore di regolazione in corso (da 00 a 31).

## Interruzione del suono

Premete brevemente **20** o contemporaneamente **18** e **19** del comando al volante (a seconda del veicolo). Sullo schermo compare il messaggio «MUTO».

Premete una seconda volta brevemente **20** o **18** o **19** del comando al volante per riprendere l'ascolto della sorgente audio in corso.

Potete anche disattivare l'interruzione del suono ruotando **1**.

# ASCOLTARE LA RADIO (1/3)

## Scegliere una gamma di frequenza

A seconda del veicolo, premendo ripetutamente **4** scegliete la gamma d'onde desiderata: FM1, FM2, DR1, DR2, AM, FM1...

## Scegliere una stazione radio FM o AM

Esistono diversi modi per selezionare e ricercare una stazione radio.

### Ricerca automatica

Questa modalità consente di ricercare delle stazioni disponibili mediante un funzionamento automatico. Premete a lungo **11**.

Quando rilasciate **11**, compare la frequenza della radio più vicina. Finché si tiene premuto **11**, la radio aumenta o diminuisce in modo continuo.

### Ricerca manuale

Questa modalità permette di cercare manualmente le stazioni premendo brevemente **11** e facendo così scorrere le frequenze.

Premete **11**, la frequenza aumenta o diminuisce.

### Memorizzazione delle stazioni

Questa modalità di funzionamento vi permette di ascoltare le stazioni che avrete memorizzato in precedenza.

Selezionate una gamma di lunghezze d'onda, poi selezionate una stazione radio utilizzando le modalità precedentemente descritte.

Memorizzate una stazione premendo uno dei tasti del tastierino **8** fino a percepire un segnale acustico che conferma che la stazione è stata memorizzata correttamente.

Si possono memorizzare 6 emittenti per ogni gamma d'onde. Richiamate le stazioni memorizzate premendo uno dei tasti del tastierino **8**.

### Selezionare per nome della stazione radio (FM / DR)

Per selezionare una stazione radio ruotate **6**.

Questo elenco può comprendere fino a 100 stazioni radio con le frequenze più forti nella regione in cui vi trovate.

Per aggiornare l'elenco delle stazioni e ottenere le più recenti, effettuate un aggiornamento dell'elenco stazioni radio (FM ou DR).

Consultate il punto «Aggiornam elenco FM (FM ou DR)» di questo capitolo.

# ASCOLTARE LA RADIO (2/3)

## Impostazioni della radio

Visualizzate il menu delle impostazioni premendo **2** poi selezionate «Radio» ruotando e premendo **6**. Sono disponibili le seguenti funzioni:

- informazioni stradali (TA);
- bollettino di informazioni;
- aggiornamento dell'elenco (FM);
- aggiornamento dell'elenco (DR).

## Informazioni stradali TA

Quando questa funzione è attivata, il sistema audio permette di ricercare e ascoltare automaticamente informazioni stradali non appena vengono trasmesse da alcune stazioni radio in modalità FM o DR.

**Nota:** sulla gamma d'onde AM la funzione non è disponibile.

Selezionate l'emittente d'informazioni poi scegliete, se lo desiderate, un'altra sorgente di ascolto.

Le informazioni stradali sono trasmesse automaticamente e con priorità indipendentemente dalla sorgente ascoltata.

Per attivare o disattivare questa funzione, consultate il capitolo «Impostazioni della radio» del capitolo «Impostazioni sistema».

## Bollettino di informazioni

Quando è attivata, questa funzione permette di ascoltare automaticamente i bollettini di informazioni non appena vengono trasmessi da alcune stazioni radio FM o DR (a seconda del Paese).

Se selezionate successivamente altre sorgenti, la diffusione del tipo di bollettino scelto interromperà la lettura delle altre sorgenti.

Per attivare o disattivare questa funzione, consultate il capitolo «Impostazioni della radio» del capitolo «Bollettino di informazioni».

## Aggiornamento dell'elenco stazioni radio (FM)

Questa funzione vi permette di effettuare l'aggiornamento di tutte le stazioni nella regione in cui vi trovate.

- visualizzate il menu «Impostazioni» premendo **2** poi selezionate «Radio» ruotando e premendo **6**;
- selezionate «Agg. elenco FM» ruotando **6** poi premete brevemente **6** per confermare questa scelta.

L'aggiornamento automatico delle stazioni FM nella regione si avvia. Sullo schermo compare il messaggio «Aggiornam. elenco FM».

Una volta terminata la ricerca automatica delle frequenze, Sullo schermo compare il messaggio «Elenco FM aggiornato».

**Nota:** se è selezionata un'altra sorgente, l'aggiornamento dell'elenco stazioni radio (FM) continua in background.

Per passare da una frequenza registrata all'altra, premete uno dei tasti del tastierino **8**.

**Nota:** avete la possibilità di aggiornare l'elenco radio (FM) premendo a lungo **4**.



## ASCOLTARE LA RADIO (3/3)

### Aggiornamento dell'elenco stazioni radio (DR)

Questa funzione vi permette di effettuare l'aggiornamento di tutte le stazioni nella regione in cui vi trovate.

- Visualizzate il menu «Impostazioni» premendo **2** poi selezionate «Impostazioni Radio» ruotando e premendo **6**;
- selezionate «Agg. elenco DR» ruotando **6** poi premete brevemente **6** per confermare questa scelta;
- L'aggiornamento automatico delle stazioni DAB nella regione si avvia. Sullo schermo compare il messaggio «Aggiornam. elenco DR».

terminata la ricerca automatica delle frequenze, sullo schermo compare il messaggio «Elenco DR aggiornato».

**Nota:** avete la possibilità di aggiornare l'elenco radio (DR) premendo a lungo **4**.

### Selezione di una stazione

A seconda del veicolo, premendo ripetutamente **4** scegliete la gamma d'onde desiderata: FM1, FM2, DR1, DR2 o AM.

- ruotate **6** o **21** del comando al volante, per far scorrere le stazioni radio nella lista (FM o DR) o le frequenze radio (AM).
- premete **11** per far scorrere le frequenze radio (FM o AM) o le stazioni radio (DR).

### Visualizzazione dei testi radio

A seconda del veicolo, visualizzate il menu dei testi premendo brevemente **12** o premendo a lungo **2**. Sono disponibili le seguenti funzioni:

- **Radiotext;**
- **Intellitext;**
- **EPG.**

**Nota:** se non è fornita alcuna informazione, sullo schermo viene visualizzato il messaggio «Nessun messaggio».

### Informazioni testuali (Radiotext) (FM)

Alcune emittenti radio FM trasmettono informazioni testuali relative al programma che si sta ascoltando (ad esempio il titolo di una canzone, il nome dell'artista).

**Nota:** queste informazioni sono disponibili esclusivamente per alcune emittenti radio.

### Funzione Intellitext (DR)

Questa funzione permette di accedere alle informazioni testuali radio registrate su alcune stazioni. Potete far scorrere il testo per visualizzare delle nuove notizie (aziende, politica, salute, meteo, risultati sportivi).

### Guida dei programmi EPG (DR)

Quando questa funzione è attivata, il vostro sistema audio permette di visualizzare il programma delle prossime trasmissioni della stazione nella giornata.

**Nota:** queste informazioni sono disponibili esclusivamente per i prossimi tre intervalli orari della stazione selezionata.

# ASCOLTARE UN CD, CD MP3 (1/2)

(a seconda del veicolo)

## Caratteristiche dei formati letti

Solo i file con estensione CDA/MP3 vengono letti.

Se un CD contiene file CD audio e file audio compressi, i file audio compressi non saranno riconosciuti.

**Nota:** alcuni file protetti (diritti d'autore) risultano impossibili da leggere.

**Nota:** per leggere meglio i nomi di cartelle e di file, si consiglia di utilizzare nomi con meno di 64 caratteri e di evitare i caratteri speciali.

## Manutenzione dei CD/CD MP3

Non esporre mai un CD/CD MP3 a fonti di calore o alla luce diretta del sole per salvaguardarne la qualità della lettura.

Per pulire il CD/CD MP3, utilizzate un panno morbido passandolo dal centro verso il bordo del CD.

In generale, fate riferimento ai consigli di manutenzione e di conservazione del fabbricante del CD.

**Nota:** alcuni CD graffiati o sporchi non possono essere letti.

## Inserire un CD/CD MP3

Consultate il capitolo «Precauzioni di utilizzo».

Verificate che non siano presenti CD nel lettore, poi inserite il CD con la scritta rivolta verso l'alto.

## Ascoltare un CD/CD MP3

All'inserimento di un CD/CD MP3 (lato impresso verso l'alto), il sistema audio passa automaticamente alla sorgente CD/CD MP3 iniziando a leggere dalla prima pista musicale.

Se il sistema audio è spento ed il contatto inserito, l'inserimento di un CD/CD MP3 mette in funzione il sistema audio ed inizia la lettura del CD/CD MP3. Se il contatto non è inserito, il sistema audio non si accende.

A seconda del veicolo, se ascoltate la radio e un CD/CD MP3 è presente nel lettore, potete scegliere di ascoltare il CD/CD MP3 premendo **5**. La lettura inizia non appena il sistema audio passa alla sorgente CD/CD MP3.

## Cercare una pista

Premete brevemente **11** per passare da una pista all'altra.

## Lettura rapida

Mantenete premuto **11** per l'avanzamento o il ritorno rapido.

La lettura riprende quando si rilascia il tasto.

## ASCOLTARE UN CD, CD MP3 (2/2)

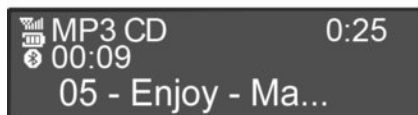

### Letture in ordine casuale (Mix)

Dopo aver inserito un CD/CD MP3, premete brevemente il tasto 2 del tastierino **8** per attivare la lettura random di tutte le piste del CD/CD MP3.

La spia MIX si accende sullo schermo. Una pista viene subito selezionata in modo casuale. Il passaggio da una pista all'altra avviene in modo casuale.

Premete nuovamente il tasto 2 del tastierino **8** per disattivare la lettura in ordine casuale. La spia MIX si spegne.

Lo spegnimento del sistema audio e l'espulsione del CD/CD MP3 disattivano la lettura casuale.

**Nota:** su un CD MP3, la lettura random si effettua sulla cartella in corso di lettura. Cambiate cartella per lanciare la lettura random di quest'ultima.

### Ripetere

Questa funzione permette di ripetere un brano in corso.

Premete il tasto 1 del tastierino **8** per attivare la funzione ripetizione.

La spia RPT si accende sullo schermo.

Premete di nuovo il tasto 1 del tastierino **8** per disattivare la funzione ripetizione. La spia RPT si spegne.

**Nota:** se la lettura casuale è attivata, l'attivazione della funzione ripetizione comporta la sua disattivazione. La spia MIX si spegne.

### Pausa

Premete contemporaneamente **18** e **19** per sospendere momentaneamente il volume del suono.

Questa funzione si disattiva automaticamente quando si agisce sul volume, durante un cambio di sorgente o nel corso della trasmissione di informazioni automatiche.

### Visualizzare le informazioni testuali (CD-Text o ID 3 tag)

A seconda del veicolo, premete brevemente **12** per scorrere le informazioni ID3 tag (nome dell'artista, nome dell'album, tempo trascorso, nome del titolo).

Per visualizzare tutte le informazioni ID3 tag sulla stessa pagina, premete a lungo **12** (a seconda del veicolo).

### Espellere un CD/CD MP3

Per espellere un CD/CD MP3 dal lettore frontale premete **14** (a seconda del veicolo).

**Nota:** un disco espulso non tolto in 20 secondi si reinserisce automaticamente nel lettore CD.

## SORGENTI AUDIO ESTERNE (1/2)

Il vostro sistema è dotato di ingressi per connettere una o più sorgenti audio esterne (chiave USB, lettore MP3, iPod, lettore audio Bluetooth...).

Avete più possibilità per collegare il vostro lettore:

- presa/e USB;
- presa Jack;
- connessione Bluetooth®.

**Nota:** i formati della sorgente audio ausiliaria possono essere MP3, WMA e AAC.

### Presa/e USB

#### Connessione

Collegate la presa dell'iPod® o la chiave USB alla presa USB.

Una volta che la presa dell'apparecchio è collegata, il brano letto viene visualizzato automaticamente.

#### Utilizzo

– iPod®:

Dopo aver collegato il vostro iPod®, potete avere accesso ai menù dal vostro sistema audio.

Il sistema conserva degli elenchi di lettura identici a quelli del vostro iPod®.

– chiave USB:

La lettura dei file audio si avvia automaticamente.

Per accedere alla struttura ad albero della vostra sorgente audio, ruotate o premete **6** o **21**.

**Nota:** la lettura random su una chiave USB funziona come per un CD MP3. Consultate il capitolo «Ascoltare un CD/CD MP3», paragrafo «Lettura random (Mix)».

**Nota:** la funzione ripetizione su una chiave USB funziona come per un CD MP3. Consultate il capitolo «Ascoltare un CD/CD MP3», paragrafo «Ripetere».

### Presa Jack

#### Connessione

Con l'ausilio di un cavo specifico (non fornito), collegate la presa Jack dell'ingresso ausiliario **13** alla presa delle cuffie del lettore audio (generalmente presa jack da 3,5 mm).

**Nota:** non potete selezionare una traccia direttamente dal sistema audio. Per selezionare una traccia, dovete utilizzare direttamente il lettore audio quando il veicolo è fermo.

#### Utilizzo

Solo il testo «AUX» è visualizzato sullo schermo del sistema. Non appare alcuna indicazione relativa al nome dell'artista o del brano.

**Nota:** Per regolare la sensibilità della presa Jack, consultate il capitolo «Impostazioni sistema».

## SORGENTI AUDIO ESTERNE (2/2)

### Lettura audio Bluetooth®

Per poter utilizzare il vostro lettore audio Bluetooth® dovete associarlo al veicolo nel corso del primo utilizzo. Consultate il capitolo «Descrizione generale», paragrafo «Funzione Bluetooth®». L'associazione permette al sistema audio di riconoscere e memorizzare un lettore Bluetooth®.

**Nota:** se il vostro apparecchio digitale Bluetooth® dispone delle funzioni di telefonia e del lettore audio, l'associazione di una di queste funzioni comporta automaticamente l'associazione dell'altra.

### Connessione

Per un apparecchio già associato, effettuate le seguenti operazioni.

- Attivate la connessione Bluetooth® del lettore (consultate il libretto del vostro lettore).
- Selezionate la sorgente Audio Bluetooth® premendo **5**.

### Utilizzo

Il vostro lettore deve essere connesso al sistema per accedere a tutte le sue funzioni.

**Nota:** nessun lettore può essere connesso al sistema senza essere stato precedentemente associato.

Una volta connesso il lettore digitale Bluetooth®, potete attivare la funzione a partire dal vostro sistema audio.

Premete contemporaneamente **18** e **19** per passare in modalità pausa della traccia audio (una nuova pressione riavvia la lettura).

A seconda del tipo di apparecchio, premete **11** per passare ai brani precedenti o successivi del lettore.

**Nota:** il numero delle funzionalità accessibili variano in base al tipo di lettore ed alla sua compatibilità con il sistema audio.

**Nota:** in alcuni casi particolari consultate il libretto del vostro equipaggiamento per finalizzare la procedura di connessione.



Manipolate il lettore audio quando le condizioni del traffico lo permettono.

Riponete in sede il lettore audio durante la guida (rischio di proiezione in caso di frenata brusca o di urto).

# ASSOCIARE, DISASSOCIARE UN TELEFONO (1/2)

## Connessione Bluetooth®

Verificate che la connessione Bluetooth® del vostro sistema di telefonia vivavoce sia attivata. Consultate il capitolo «Descrizione generale», paragrafo «Funzione Bluetooth®».

## Associare un telefono

Per poter utilizzare il sistema di telefonia vivavoce, dovete associare il vostro cellulare Bluetooth® al veicolo al suo primo utilizzo.

L'associazione permette al sistema di telefonia vivavoce di riconoscere e memorizzare un telefono.

Potete associare al massimo cinque telefoni, ma può essere connesso solo un telefono alla volta tramite il sistema di telefonia vivavoce.

L'associazione si effettua sul sistema e sul vostro telefono. Il vostro sistema audio ed il vostro telefono devono essere accesi.

**Nota:** se un telefono è già connesso, in caso di nuova associazione, la connessione esistente viene automaticamente disconnessa.

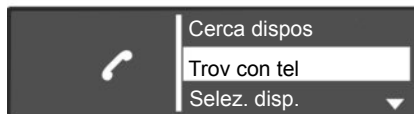

Sono disponibili due metodi di associazione del telefono:

- il metodo «Cerca dispos»;
- il metodo «Trov con tel».

### Metodo «Cerca dispos»

Questo metodo vi consente di effettuare una ricerca dal sistema autoradio verso il telefono.

Per associare un telefono con il metodo «Cerca dispos», effettuate le seguenti operazioni:

- visualizzate il menu del telefono premendo **7**;
- selezionate «Cerca dispos» ruotando e premendo **6**.

Inizia la ricerca degli apparecchi Bluetooth® presenti nei dintorni (questa ricerca può richiedere fino a sessanta secondi). Il messaggio «Ricerca in corso...» compare sullo schermo del sistema.

- Seguite le tappe visualizzate sullo schermo del sistema.
- Sul sistema compare il messaggio «Telefono connesso»;

L'apparecchio è automaticamente registrato e connesso al veicolo.

Trascorsi sessanta secondi, se l'associazione fallisce, ripetete queste operazioni.

Per ulteriori dettagli, consultare il libretto del telefono.

- sul sistema compare il messaggio «Telefono connesso».

L'apparecchio è automaticamente registrato e connesso al veicolo.

Trascorsi sessanta secondi, se l'associazione fallisce, ripetete queste operazioni.

Per ulteriori dettagli, consultare il libretto del telefono.



Per motivi di sicurezza, effettuate queste operazioni a veicolo fermo.

## ASSOCIARE, DISASSOCIARE UN TELEFONO (2/2)

### Metodo «Trov con tel»

Questo metodo vi consente di effettuare una ricerca dal telefono verso il sistema autoradio.

- visualizzate il menu del telefono premendo **7**;
- selezionate «Trov con tel» ruotando e premendo **6**;
- Sullo schermo del sistema compare il messaggio «Reinserire il Pin 0000» e inizia il conto alla rovescia di 60 secondi.
- Seguite le tappe visualizzate sullo schermo del sistema.

Il messaggio «MyCAR connesso» compare sul vostro telefono per indicare che il sistema è connesso al telefono.

Se l'associazione fallisce, lo schermo del sistema torna al menu telefono.

Se la lista dei telefoni associati è completa, l'associazione di un nuovo telefono necessita di disassociare un telefono esistente.

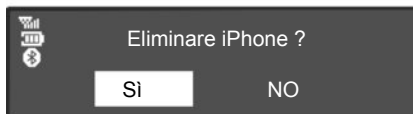

### Disassociare un telefono

La disassociazione permette di cancellare un telefono dalla memoria del sistema di telefonia vivavoce.

Visualizzate il menu delle impostazioni del telefono premendo **7**, quindi selezionate il menu «Elimina disp». Selezionate nella lista il telefono da disassociare, premete **6**, quindi selezionate «Sì» e confermate premendo **6**.

**Nota:** la disassociazione di un telefono cancella tutti i contatti della rubrica telefonica scaricati nel sistema e i registri associati.



Il sistema di telefonia vivavoce ha solo lo scopo di facilitare la comunicazione diminuendo i fattori di rischio senza eliminarli del tutto. Rispettate obbligatoriamente le leggi vigenti nel paese in cui vi trovate.

# CONNETTERE, DISCONNETTERE UN TELEFONO (1/2)

## Connettere un telefono associato

Il vostro telefono deve essere connesso al sistema di telefonia vivavoce per accedere a tutte le sue funzioni.

Nessun telefono può essere connesso al sistema di telefonia vivavoce senza essere stato precedentemente associato.

Consultate il paragrafo «Associare un telefono» del capitolo «Associare/Disassociare un telefono».

**Nota:** la connessione del Bluetooth® del vostro telefono deve essere attivata.

## Connessione automatica

Dall'accensione del veicolo, il sistema di telefonia vivavoce cerca i telefoni associati presenti nelle vicinanze.

**Nota:** il telefono principale è l'ultimo ad essere stato connesso.

La ricerca continua finché non viene trovato il telefono collegato (questa ricerca può richiedere fino a 5 minuti).

### Nota:

- contatto inserito, potete usare una connessione automatica dal vostro telefono. Può essere necessario attivare la funzione connessione Bluetooth® automatica del vostro telefono con il sistema vivavoce. Per fare ciò, consultate il libretto d'istruzioni del telefono;
- alla riconnessione e in presenza di due telefoni associati nel perimetro di ricezione del sistema vivavoce, l'ultimo telefono connesso avrà la priorità, anche se quest'ultimo si trova all'esterno del veicolo e a portata del sistema vivavoce.

**Nota:** se al momento della connessione con il vostro sistema di telefonia vivavoce siete già impegnati in un'altra conversazione, il telefono verrà automaticamente connesso e la telefonata passerà sugli altoparlanti del veicolo.

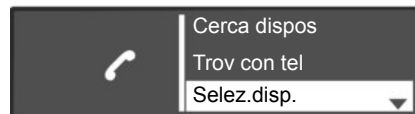

## Connessione manuale (sostituzione del telefono connesso)

Visualizzate il menu delle impostazioni del telefono premendo **7** poi selezionate il menu «Selez. disp.». Compare la lista dei telefoni già associati.

Selezionate il telefono dall'elenco e confermate premendo **6**. Un messaggio indica che il telefono è connesso.

**Nota:** se un telefono è già connesso, durante la sostituzione del telefono nell'elenco dei telefoni già associati, la connessione esistente viene disconnessa automaticamente.



## CONNETTERE, DISCONNETTERE UN TELEFONO (2/2)

### Mancata connessione

In caso di mancata connessione, si prega di verificare che:

- che il telefono sia acceso;
- la batteria del telefono non sia scarica;
- il telefono è stato precedentemente associato al sistema di telefonia vivavoce;
- il Bluetooth® del vostro telefono e quello del sistema sono attivati;
- il telefono è configurato per accettare la richiesta di connessione del sistema.

**Nota:** l'utilizzo prolungato del vostro sistema di telefonia vivavoce scarica più rapidamente la batteria del telefono.

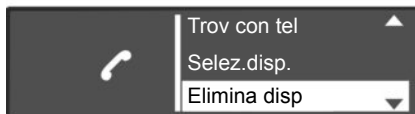

### Disconnettere un telefono

Per disconnettere il vostro telefono, potete:

- spegnere la funzione Bluetooth® dal vostro sistema autoradio;
- disattivare il Bluetooth® dal vostro telefono;
- cancellare il telefono associato dal menù telefono.

Lo spegnimento del telefono provoca anche la disconnessione del telefono.

Un messaggio compare quindi sulla vostra videata confermando che il telefono è disconnesso.

**Nota:** se siete impegnati in un'altra conversazione al momento della disconnessione del vostro telefono, questa verrà trasferita automaticamente sul vostro telefono.

Per disattivare il Bluetooth della vostra radio, consultate il paragrafo «Funzione Bluetooth» del capitolo «Descrizione generale».

Per disattivare il Bluetooth dal vostro telefono, consultate il libretto del telefono.

Per disassociare ed eliminare il telefono Bluetooth®, consultate il paragrafo «Disassociare un telefono» del capitolo «Associare, disassociare un telefono».

## EFFETTUARE, RICEVERE UNA CHIAMATA (1/3)

### Chiamare un contatto di una rubrica del telefono

Durante l'associazione di un telefono, la sua rubrica si scarica automaticamente nel sistema (a seconda del modello).

Visualizzate il menu telefono premendo **7**, **16** o **17** o del comando al volante (a seconda del veicolo), quindi selezionate «Rubrica» ruotando **6**. Per visualizzare l'elenco dei contatti, premete **6**.

Selezionate un contatto da chiamare nell'elenco, poi convalidate premendo **6** per inviare la chiamata.

**Nota:** per tornare alla schermata precedente, premete **10**.

Il sistema permette di gestire la funzione di doppia chiamata quando il telefono è connesso (a seconda dell'abbonamento).

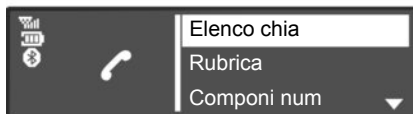

### Chiamare un contatto presente nel registro chiamate

Visualizzate il registro chiamate premendo **7**, **16** o **17** del comando al volante (a seconda del veicolo), poi selezionate la voce «Elenco chia».

Selezionate il menu «Chiam. Effettuate», «Chiam. Ricevute» o «Chiam. Perse». Il registro delle chiamate compare sullo schermo, selezionate il contatto o il numero da chiamare, quindi confermate premendo **6**, **21** o **22** del comando al volante (a seconda del veicolo) per avviare la chiamata.

### Effettuare una chiamata componendo un numero

Visualizzate il menu telefono premendo **7**, **16** oppure **17** dal comando al volante (a seconda del veicolo), quindi selezionate la voce «Componi num». Componete il numero desiderato dal tastierino numerico ruotando e premendo **6**, **21** o **22** del comando al volante (a seconda del veicolo), quindi selezionate .

Potete richiamare l'ultimo numero composto premendo a lungo **7**, **16** o **17** del comando al volante (a seconda del veicolo).



Si raccomanda di fermarsi per comporre un numero o per ricercare un contatto.

## EFFETTUARE, RICEVERE UNA CHIAMATA (2/3)



### Ricevere una chiamata

Al ricevimento di una chiamata il numero del corrispondente viene visualizzato sulla schermata (questa funzione dipende dalle opzioni che avete sottoscritto presso il vostro operatore telefonico).

Se il numero chiamante è presente in uno delle rubriche, il nome del vostro contatto viene quindi visualizzato al posto del numero.

Se il numero chiamante non può essere visualizzato, sullo schermo compare il messaggio «Numero privato».

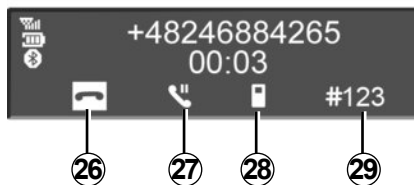

Per accettare una chiamata, selezionate **24** ruotando e premendo **6**, **21** o **22** del comando al volante (a seconda del veicolo). Per rifiutare una chiamata, ruotate **6**, **21** o **22** del comando al volante (a seconda del veicolo), quindi selezionate **25**.

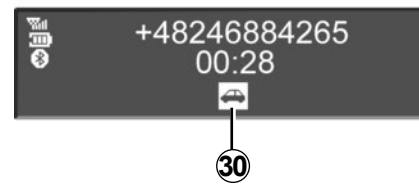

### Telefonata in corso

Voi potete:

- impostare il volume premendo **18** e **19**;
- chiudere premendo **7**, **17** o **20**;
- confermate con **6**, **21** o **22** del comando al volante (a seconda del veicolo).

## EFFETTUARE, RICEVERE UNA CHIAMATA (3/3)

Ruotare **6** o **21** per scegliere l'icona desiderata, quindi confermate con **6**, **21** o **22** (a seconda del veicolo):

- chiudete selezionando **26**;
- fate passare la conversazione dal vostro sistema audio al vostro telefono selezionando **28**;
- mettere una chiamata in attesa selezionando **27**;
- riattivare una chiamata messa in attesa selezionando **24**.
- fate passare la conversazione dal vostro telefono al vostro sistema audio selezionando **30**;
- controllate il tastierino del vostro telefono dal sistema audio selezionando **29**.

**Nota:** dal comando al volante, premete brevemente **17** o **20** (a seconda del veicolo) per rispondere al telefono.

Per rifiutare una chiamata, premete a lungo **17** o **20** (a seconda del veicolo).

Per chiudere la telefonata, premete brevemente **17** o **20** (a seconda del veicolo).

# IMPOSTAZIONI DEL SISTEMA (1/3)

## Regolazioni audio

Visualizzate il menu delle impostazioni premendo **2**. Selezionate «Impostazioni Audio» ruotando **6** poi premete **6**. Le impostazioni disponibili sono le seguenti:

- suono;
- ausiliaria;
- volume velocità;
- bass boost;
- audio predefinito.

## Suono

Selezionate «Suoni» e premete **6** per accedere alle varie voci secondo il seguente ordine:

- Gravi;
- Acute;
- bilanciamento (distribuzione del suono sinistra/destra);
- fader (distribuzione del suono dietro/davanti).

Potete modificare il valore di ogni impostazione ruotando la rotellina **6**. Premete **6** per confermare e tornare alla selezione precedente.

Il display indica il tipo di impostazione (bassi, alti, bilanciamento, fader).

Potete uscire dal menu premendo **10**.

## Ausiliaria (AUX IN)

Visualizzate il menu delle impostazioni premendo **2**. Selezionate «Impostazioni Audio», poi premete **6**.

Ruotate **6** poi selezionate la voce «In AUX» per accedere alle varie voci secondo il seguente ordine:

- Low (basso);
- Middle (medio);
- High (alto).

I valori per ogni regolazione sono i seguenti:

- Low (1200 mV);
- Middle (600 mV);
- High (300 mV).

## Volume in base alla velocità

Il volume del sistema audio varia in base alla velocità del veicolo.

Accedete al menu «Impostazioni Audio», quindi confermate «Vol velocità» premendo **6**.

Impostate il rapporto volume/velocità ruotando e premendo **6** per raggiungere il rapporto desiderato.

## Aumentare i bassi (Bass Boost)

La funzione «Incr. bassi» permette di aumentare il volume che viene applicato all'insieme dei bassi.

Per attivare/disattivare questa funzione, scegliete «ON» o «OFF» ruotando e premendo **6**.

## Audio predefinito

Visualizzate il menu delle impostazioni premendo **2**. Selezionate «Impostazioni Audio» poi premete **6** per visualizzare il menu delle impostazioni e selezionate «Audio predefinito».

Confermate la selezione premendo **6**.

Tutte le impostazioni audio ripristinano il loro valore predefinito.



Per motivi di sicurezza, effettuate queste operazioni a veicolo fermo.

## IMPOSTAZIONI DEL SISTEMA (2/3)

### Impostazione dell'ora

A seconda del veicolo, questa funzione vi consente di impostare l'ora.

Visualizzate il menu delle impostazioni premendo **2**. Selezionate «Orolog» ruotando **6** quindi premete **6**. Sono disponibili le seguenti impostazioni:

- «Regolare l'ora»: regolazione delle ore e dei minuti;
- «attiva / disattiva»: selezionare «ON» o «OFF» per visualizzare o nascondere l'ora;
- «Format»: scegliere il formato dell'ora «AM / PM» o «24h».

### Impostazioni della radio

Le impostazioni disponibili sono le seguenti:

- TA (informazioni sul traffico);
- bollettino di informazioni;
- aggiornamento dell'elenco FM;
- aggiornamento dell'elenco DR.

#### TA (informazioni sul traffico)

Per attivare o disattivare questa funzione:

- visualizzate il menu «Impostazioni» premendo **2** poi selezionate «Impostazioni Radio» ruotando **6**, quindi premete brevemente **6** per confermare questa scelta;
- selezionate «TA» ruotando **6** poi premete brevemente **6** per confermare questa scelta;
- selezionate «ON» o «OFF» per attivare o disattivare la funzione «TA».

#### Bollettino di informazioni

- visualizzate il menu «Impostazioni» premendo **2** poi selezionate «Impostazioni Radio» ruotando **6**, quindi premete brevemente **6** per confermare questa scelta;
- selezionate «Digital Interruption» ruotando **6** poi premete brevemente **6** per confermare questa scelta;
- selezionate i bollettini di informazioni che desiderate ascoltare ruotando **6** poi premete brevemente **6** per confermare questa scelta.

#### Aggiornamento dell'elenco FM

Consultate il punto «Aggiornam elenco FM (FM)» del capitolo «Ascoltare la radio».

#### Aggiornamento dell'elenco DR

Consultate il punto «Aggiornam elenco FM (DR)» del capitolo «Ascoltare la radio».

### Scelta della lingua

Questa funzione consente di cambiare la lingua utilizzata dal sistema.

Accedete alla voce «Lingua» nel menu «Impostazioni» premendo **2**, quindi selezionate la lingua desiderata.

## IMPOSTAZIONI DEL SISTEMA (3/3)

### Impostazioni BT (Bluetooth®)

Accedete al menu del telefono premendo **7**, quindi selezionate la voce «Imp. telefono» premendo **6** o **21** o **22** del comando al volante (a seconda del veicolo).

Le impostazioni disponibili sono le seguenti:

- «Volume»: regolazione del volume della suoneria o della chiamata;
- «Suoneria»: attivazione della suoneria del veicolo o di quella trasferita dal telefono;

Per impostare via Bluetooth® il volume della suoneria o della chiamata, selezionate «Volume» ruotando e premendo **6** o **21** o **22** del comando al volante (a seconda del veicolo).;

Viene visualizzato un nuovo sottomenu:

- «Suon.»;
- «chiama»;

Premete **10** per tornare al menu precedente.

- selezionate una delle due voci ruotando **6** o **21** o **22** (a seconda del veicolo), poi premete **6** o **21** o **22** del comando al volante (a seconda del veicolo);
- ruotate a destra o a sinistra **6** o **21** o **22** (a seconda del veicolo) per aumentare o diminuire il volume, poi confermate premendo **6**.

Per attivare via Bluetooth® la suoneria sul veicolo o sul telefono, selezionate «Suoneria» ruotando **6** o **21** o **22** (a seconda del veicolo) e premendo **6** o **21** o **22** del comando al volante (a seconda del veicolo).

Viene visualizzato un nuovo sottomenu:

- «Auto»;
- «Telefono»;
- selezionate una delle due voci da attivare ruotando **6**, quindi premete **6**.

**Nota:** per un telefono associato al sistema compare una nuova voce nel menu «Imp. telefono»:

- «Agg. rubrica»: aggiornamento della rubrica del telefono associato al sistema (ad esempio, aggiunta di nuovi contatti sul telefono e non sul sistema);
- per aggiornare la rubrica telefonica sul sistema, accedere al menu «Imp. telefono» premendo **7**, poi selezionare «Agg. rubrica» premendo **6** o **21** o **22** del comando al volante (a seconda del veicolo).

### Visualizzazione dei testi radio

Visualizzate il menu dei testi radio premendo **12**. Selezionate «Radio» poi premete **6** o **21** o **22** del comando al volante (a seconda del veicolo).

La visualizzazione dei testi radio può contenere al massimo 64 caratteri.

**Nota:** se non c'è alcuna informazione fornita, sullo schermo compare «Nessun messaggio».



Per motivi di sicurezza, effettuate queste operazioni a veicolo fermo.

# R & GO: DESCRIZIONE GENERALE (1/6)

## Presentazione

«R & GO» è un'applicazione che può essere scaricata dal vostro smartphone.

Questa applicazione consente di accedere a diversi menu (a seconda del veicolo):

- «Telefono»;
- «Multimedia»;
- «Navigazione» (CoPilot) ;
- «Vettura».

## Connessione Bluetooth®

Verificare che il telefono sia associato al sistema multimediale.

**Nota:** il telefono deve avere il bluetooth® attivato.

Per visualizzare le funzionalità dell'applicazione «R & GO», il telefono deve essere associato al sistema multimediale.

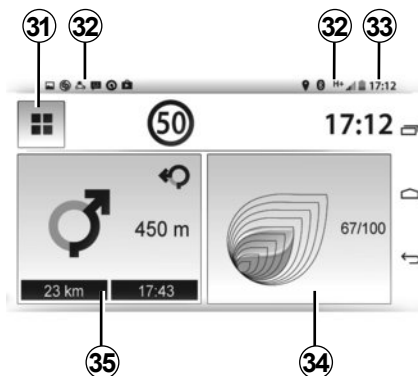

## Visualizzazione modalità telefono

### Videata iniziale

- 31** Ritorno alla schermata del menu;
- 32** informazioni telefono;
- 33** ora attuale;
- 34** Driving Eco<sup>2</sup>;
- 35** sistema di navigazione (CoPilot).

**Nota:** è possibile modificare la configurazione della videata iniziale. @-Consultate il capitolo «R & GO: regolazioni dei parametri».

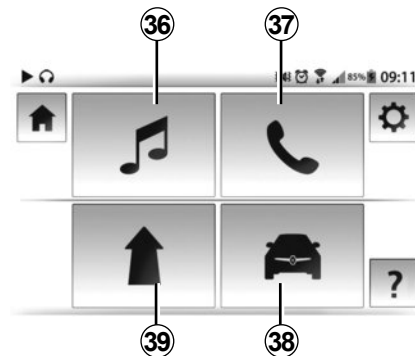

## Schermata menu

A seconda del veicolo, il sistema «R & GO» provvede alle seguenti funzioni principali:

- 36** gestione delle risorse multimediali;
- 37** sistema di telefonia;
- 38** gestione del veicolo.
- 39** sistema di navigazione (CoPilot);



## R & GO: DESCRIZIONE GENERALE (2/6)



Il sistema «R & GO» provvede anche alle seguenti funzioni:

- 40** pressione prolungata: torna alla pagina iniziale.
- 41** impostazioni del sistema «R & GO»;
- 42** Aiuto on-line/Libretto d'istruzioni.

Il sistema di telefonia vivavoce ha lo scopo di semplificare la comunicazione diminuendo i fattori di rischio senza eliminarli del tutto.

Rispettate obbligatoriamente le norme vigenti nel paese in cui vi trovate.

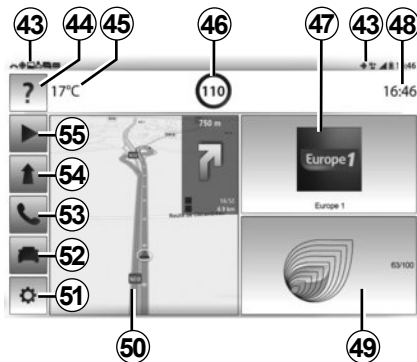

### Visualizzazione modalità tablet

#### Videata iniziale

- 43** Informazioni tablet;
- 44** aiuto on-line/libretto d'istruzioni;
- 45** temperatura esterna;
- 46** limite di velocità della strada imboccata;
- 47** stazione radio attualmente in ascolto;
- 48** ora attuale;
- 49** Driving Eco<sup>2</sup>;

**50** mappa di navigazione;

**51** accesso al menu delle impostazioni del sistema;

**52** gestione del veicolo;

**53** sistema di telefonia (a seconda del tablet);

**54** sistema di navigazione (CoPilot);

**55** gestione delle risorse multimediali.

**Nota:** è possibile modificare la configurazione della videata iniziale. @- Consultate il capitolo «R & GO: regolazioni dei parametri».

## R & GO: DESCRIZIONE GENERALE (3/6)

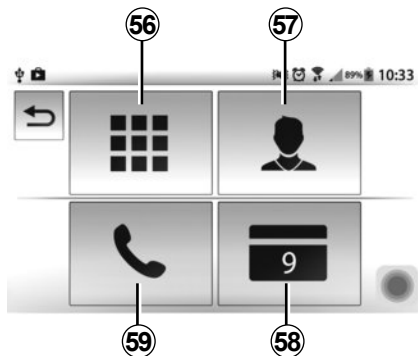

### Funzione Telefonia

La funzione telefonia consente l'utilizzo del telefono in modalità vivavoce e provvede alle seguenti funzioni:

- 56** il tastierino numerico consente di comporre un numero di telefono;
- 57** l'elenco dei contatti permette di visualizzare un contatto e i suoi dettagli;
- 58** l'agenda, sincronizzata con il sistema multimediale, permette di consultare uno o più impegni;

**59** il registro delle chiamate permette di visualizzare e consultare tutte le chiamate (entranti, uscenti, perse).

**Nota:** per i telefoni cellulari con sistema operativo «Android» è disponibile la funzione di lettura degli SMS (text-to-speech).

Il sistema legge i messaggi SMS ad alta voce (a seconda del Paese).

### Funzione Multimediale

La funzione multimediale permette di gestire l'ascolto della radio e la lettura dei file audio; provvede alle seguenti funzioni:

- 61** ascolto della radio;
- 62** ascolto della musica dallo smartphone sul sistema;
- 64** ascolto della musica da una sorgente esterna (CD/CD MP3, USB, iPod® (apparecchio con iPod® integrato) tramite la porta USB...);
- 65** ascolto della radio via web.

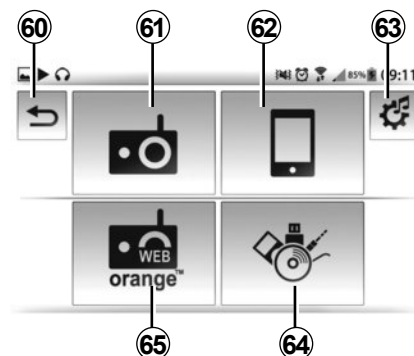

Il sistema «R & GO» provvede anche alle seguenti funzioni.

- 60** – Pressione breve: Ritorno al menu precedente.
  - Pressione prolungata: torna alla pagina iniziale.
- 63** Regolazioni dei parametri multimediali.

## R & GO: DESCRIZIONE GENERALE (4/6)

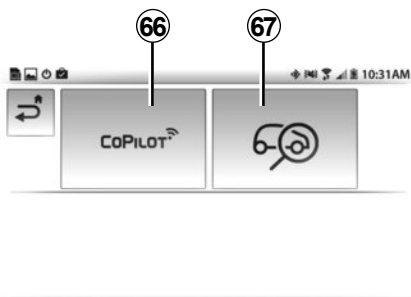

### Funzione Navigazione

A seconda del Paese, la funzione navigazione raggruppa tutte le funzioni di navigazione assistita mediante satelliti, le cartine stradali, l'info traffico, i servizi CoPilot e le zone a rischio.

Questo sistema comprende le seguenti funzioni:

- 66** il software CoPilot per la pianificazione dei percorsi;
- 67** la funzionalità «Trova il mio veicolo» per trovare la posizione attuale del vostro veicolo.

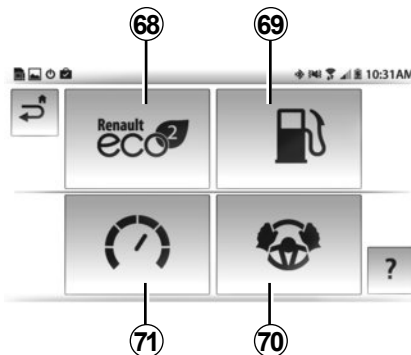

### Funzione Veicolo

La funzione veicolo include la gestione di determinati equipaggiamenti quali il computer di bordo e il driving eco<sup>2</sup> (a seconda del veicolo).

Questo sistema provvede alle seguenti funzioni:

- 68** Driving Eco<sup>2</sup>;
- 69** consumo di carburante;
- 70** i «Servizi» mostrano le informazioni del quadro della strumentazione;
- 71** contagiri (giri/min x 1000).



### Regolazione dei parametri

La funzione di parametrizzazione consente di regolare i vari parametri del sistema «R & GO».

Questa funzione è indicata da una combinazione rapida e ricopre le seguenti funzioni:

- connessione con la radio del sistema;
- gestione della modalità notte per la visualizzazione della navigazione;
- gestione dei preferiti sulla pagina iniziale.

## R & GO: DESCRIZIONE GENERALE (5/6)

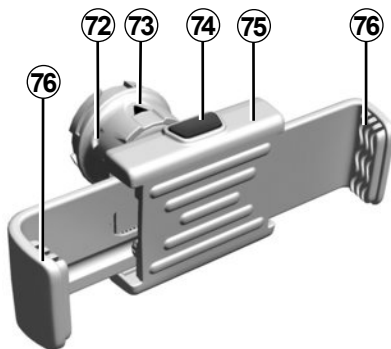

### Supporto del telefono (a seconda del veicolo)

Per fissare il supporto del telefono **75** sul sistema multimediale del vostro veicolo, osservate le seguenti istruzioni:

- togliete il coperchio del supporto del telefono **23** girandolo in senso anti-orario per far comparire la presa USB2;
- posizionate la freccia **73** della rotellina **72** di bloccaggio verso l'alto prima di inserire il supporto del telefono **75** sul sistema multimediale, per un collegamento corretto;

- collegate il supporto del telefono **75** alla presa USB2 del sistema multimediale;
- ruotate la rotellina **72** di bloccaggio del supporto del telefono **75** in senso orario per fissarlo;
- posizionate il telefono nel supporto del telefono **75** e premete le due pinze **76** fino a che il telefono è mantenuto saldamente in posizione.

Per togliere il supporto del telefono **75** dal sistema audio:

- tenete il telefono premendo allo stesso tempo il pulsante di ritegno delle pinze **74**, quindi appoggiate il telefono;
- ruotate la rotellina **72** di bloccaggio del supporto del telefono **75** in senso anti-orario per sbloccarlo dal sistema multimediale del veicolo;
- scollegate il supporto del telefono **75** dal sistema multimediale del veicolo;
- riposizionate il coperchio del supporto del telefono **23** ruotando in senso orario per coprire la presa USB2.

## R & GO: DESCRIZIONE GENERALE (6/6)



**Nota:** potete utilizzare il supporto del telefono **75** in due posizioni:

- verticalmente, mettendo il telefono in orizzontale e poi ruotando il supporto **75** in posizione verticale;
- orizzontalmente, mettendo il telefono in verticale e poi ruotando il supporto **75** in posizione orizzontale.

**Nota:** potete anche inclinare il supporto del telefono per ottenere una miglior visibilità dello schermo del telefono.

### Caricamento tramite porta USB

Una volta collegata la presa USB del vostro telefono alla porta USB del supporto del telefono **75**, potete beneficiare del caricamento o del mantenimento della carica della batteria durante il suo utilizzo..

## R & GO: FUNZIONE TELEFONIA (1/2)



### Presentazione del menu telefono

Per accedere al menu telefono dalla videata iniziale, premete il pulsante «Menu» poi «Telefono».

Il menu «Telefono» si compone di quattro grandi icone, tutte accessibili:

- comporre un numero utilizzando il tastierino numerico;
- cercare un contatto nella rubrica;
- cercare un numero nel registro chiamate;
- accedere all'agenda del telefono.

**Nota:** avete la possibilità di consultare la vostra segreteria telefonica premendo a lungo il tasto 1 del tastierino.

Premere a lungo il tasto 1 del tastierino per la prima volta consente di memorizzare il numero della vostra segreteria telefonica.



### Tastierino numerico

Per comporre un numero o chiamare la segreteria telefonica, premete il pulsante «Tastierino numerico».

Comporre il numero utilizzando il tastierino numerico, quindi premete il pulsante verde per avviare la chiamata.



### Rubrica telefonica

Premete il pulsante «Contatto» per accedere all'elenco dei contatti del telefono Bluetooth®.

Dopo aver collegato il sistema e il telefono Bluetooth® attraverso la tecnologia wireless Bluetooth®, i numeri della vostra rubrica telefonica sono accessibili dall'applicazione «R & GO».

Selezionate il contatto (se il contatto possiede più numeri, verrà richiesto di selezionare il numero da chiamare); a questo punto la chiamata verrà avviata automaticamente dopo aver premuto il numero del contatto.

**Nota:** Per far scorrere l'elenco dei contatti, utilizzare i pulsanti «alto» e «basso».



Si raccomanda di fermarsi per inserire un numero o per ricercare un contatto.

## R & GO: FUNZIONE TELEFONIA (2/2)



### Registro chiamate

Dal menu «Telefono», premete «Registro».

Il giornale delle chiamate suddivide le varie chiamate in quattro schede:

- tutte le chiamate (entranti, uscenti, perse);
- chiamate entranti;
- chiamate perse;
- chiamate uscenti.

Per ogni elenco, i contatti sono visualizzati dal più recente al più vecchio.

Per navigare nel registro delle chiamate, potete premere:

- una scheda per visualizzarne il contenuto;
- i pulsanti «alto» e «basso» per far scorrere gli elenchi delle chiamate;
- una voce del registro delle chiamate per chiamare il contatto corrispondente.

### Agenda

Dal menu «Telefono», premete «Agenda».

L'agenda del telefono raccoglie l'insieme degli impegni (appuntamenti, eventi della giornata) del vostro telefono sul sistema.

Per navigare nell'elenco dell'agenda, potete premere:

- una scheda per visualizzarne il contenuto nel dettaglio (ora, descrizione, indirizzo);
- i pulsanti «alto» e «basso» per far scorrere l'elenco dell'agenda.

A partire da un indirizzo memorizzato, potete avviare l'applicazione «CoPilot». Premete l'icona rossa per avviare la navigazione assistita fino all'indirizzo memorizzato.

### Registro SMS (a seconda del telefono)

Dal menu «Telefono», premete «SMS».

Il registro degli SMS consente la lettura dei messaggi. Può essere effettuata una lettura orale degli ultimi tre messaggi.

**Nota:** per far scorrere la lista degli SMS, utilizzate i pulsanti «alto» e «basso».

### Messaggio di avviso (a seconda del telefono)

Questo menu consente la lettura orale dei messaggi di avviso. Premete l'icona «ripetizione», per effettuare una nuova lettura del messaggio.

## R & GO: FUNZIONE MULTIMEDIALE (1/2)

### Presentazione del menu multimediale

Per accedere al menu principale dalla videata iniziale, premete il pulsante «Menu», quindi «Multimedia».

Il sistema multimediale dell'applicazione «R & GO» si compone di quattro grandi gruppi, tutti accessibili dal menu multimediale:

- ascoltare la radio;
- ascoltare la musica dal telefono tramite la connessione Bluetooth®;
- ascoltare la radio mediante «webradio»;
- ascoltare la musica tramite una sorgente esterna (CD/CD MP3, USB, iPod® (apparecchio con iPod® integrato) tramite la porta USB...) (a seconda del veicolo).

**Nota:** per utilizzare l'insieme delle funzionalità del menu multimediale, dovete collegare la radio al sistema audio.



### Ascoltare la radio

Per accedere al menu radio dalla videata principale, premete il pulsante «Menu», quindi «Multimedia», e infine «Radio».

Il sistema multimediale permette l'ascolto delle emittenti radio.

Questo sistema provvede alle seguenti funzioni:

- scegliere una gamma d'onde (FM1, FM2, DR1, DR2 o AM);
- scegliere una stazione con le tre modalità di ricerca (modalità «Frequenza», «Lista» o «Preimpostazione»);
- cercare una stazione tramite il tastierino intelligente integrato;
- ascoltare le stazioni memorizzate;
- visualizzare le informazioni testuali di alcune stazioni radio FM in corso di ascolto.

**Nota:** per ulteriori dettagli, consultate il capitolo «Ascoltare la radio».



### Letture audio Bluetooth®

Dal menu principale, premete il pulsante «Multimedia», quindi «Mobile Bluetooth®».

Per poter utilizzare il vostro lettore audio Bluetooth® dovete associarlo al veicolo nel corso del primo utilizzo.

Il menu «Mobile Bluetooth®» provvede alle seguenti funzioni:

- accedere direttamente ai file audio;
- accedere a cartelle, brani musicali, generi, artisti, album e playlist;
- accedere alle cartelle e/o file audio.

**Nota:** soltanto le sorgenti disponibili possono essere selezionate. Le sorgenti non disponibili sono ombreggiate.



Per motivi di sicurezza, effettuate queste operazioni a veicolo fermo.



## R & GO: FUNZIONE MULTIMEDIALE (2/2)



### Webradio

Il menu «Webradio» permette di cercare, di visualizzare e di ascoltare le stazioni radio passando dal vostro telefono (BBC world, podcast...).

Avete la possibilità di inserire nei preferiti una o più stazioni radio e/o musica.

Dal menu principale premete «Multimedia», quindi «Radio web».

Il menu «Radio web» provvede alle seguenti funzioni:

- gestire le stazioni preferite;
- cercare una stazione con l'ausilio di un tastierino intelligente;
- consultare la classificazione delle stazioni radio (cronologia, classifica, locale);
- accedere all'immagine dell'album, al nome del cantante e al titolo della canzone che state ascoltando;
- passare alla radio del sistema audio del veicolo.



### Sorgente multimediale esterna

Il menu «Media» consente di ascoltare musica tramite una sorgente esterna.

Dal menu principale, premete «Multimedia», quindi «Media».

Per accedere ai file audio selezionate una sorgente di ingresso al sistema tra quelle di seguito elencate:

- CD/CD MP3 (a seconda del veicolo);
- USB1;
- USB2;
- iPod®: apparecchio con iPod® integrato;
- presa jack;



### Impostazioni multimediali

Dal menu «Multimedia», premete «Impostazioni App», quindi l'elemento che desiderate modificare:

- bilanciamento;
- bassi;
- istruzioni per la navigazione;
- livello dell'ingresso ausiliarie;
- casuale;
- iTraffic;
- aggiornamento elenco FM;
- aggiornamento elenco DR;
- applicare valore predefinito.

## R & GO: FUNZIONE NAVIGAZIONE (1/2)

### Presentazione del menu navigazione

Per accedere al menu navigazione dalla videata iniziale, premete il pulsante «Menu» poi «Navigazione».

Il menu «Navigazione» si compone di due grandi icone, accessibili da questo menu:

- l'applicazione GPS «CoPilot» per la gestione degli itinerari;
- l'applicazione «Trova il mio veicolo» che vi propone il percorso per accedere al vostro veicolo.

### Applicazione GPS CoPilot

Dal menu «Navigazione», premete il pulsante «CoPilot».

Il sistema di navigazione GPS «CoPilot» permette di inserire una destinazione, di selezionare i punti di interesse, di configurare la modalità di spostamento, di accedere ai servizi di informazione in tempo reale...



Per motivi di sicurezza, effettuate queste operazioni a veicolo fermo.

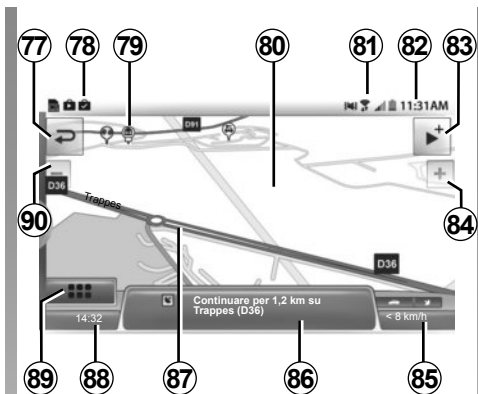

### Legenda della mappa

Le informazioni visualizzate variano a seconda del veicolo:

- 77** Torna alla pagina precedente.
- 78** Informazioni avviso telefono.
- 79** Punto di interesse (POI).
- 80** Mappa di navigazione.
- 81** Informazioni telefono.
- 82** Ora attuale.
- 83** Combinazione rapida sorgente audio.



- 84** Zoom avanti.
- 85, 88** Informazioni configurabili relative al vostro percorso.
- 86** Distanza e indicazione del prossimo cambio di direzione.
- 87** Itinerario calcolato dal sistema di navigazione.
- 89** Menu di guida.
- 90** Zoom indietro.

## R & GO: FUNZIONE NAVIGAZIONE (2/2)



### Trova il mio veicolo

Questa funzione permette di proporre il percorso per accedere al vostro veicolo.

Dal menu «Navigazione», premete il pulsante «Trova il mio veicolo».

Per trovare il vostro veicolo, potete:

- compilare il campo «indirizzo di parcheggio del veicolo»;
- selezionare il menu «Vai verso la mia macchina» per lanciare la navigazione GPS «CoPilot» in modalità pedonale verso l'indirizzo preregistrato.

**Nota:** per funzionare, l'applicazione deve essere collegata al sistema multimediale del veicolo. Essa registra la posizione GPS del vostro veicolo quando:

- il contatto è disinserito;
- la connessione con il sistema multimediale del veicolo è andata persa.

Se il vostro veicolo è stato spostato da una terza persona tra il momento della registrazione della sua posizione GPS e il momento in cui desiderate ritrovarlo, l'applicazione non può cercare la sua posizione attuale.

## R & GO: FUNZIONE VEICOLO (1/2)

### Presentazione del menu veicolo

Per accedere al menu veicolo dalla videata iniziale, premete il pulsante «Menu», quindi «Vettura».

Il sistema si compone di quattro grandi gruppi, tutti accessibili dal menu veicolo:

- Driving Eco<sup>2</sup>;
- consumo di carburante;
- contagiri (giri/min x 1000) (a seconda del veicolo);
- i «Servizi» mostrano le informazioni del quadro della strumentazione.



### Driving Eco<sup>2</sup>

(a seconda del veicolo)

Dal menu «Vettura», premete «Driving Eco<sup>2</sup>».

Il menu «Driving Eco<sup>2</sup>» permette di visualizzare in tempo reale un punteggio globale che riflette il vostro stile di guida.

Questo punteggio tiene conto dei seguenti criteri:

- le accelerazioni;
- la capacità di anticipare le frenate;
- il rispetto dei cambi marcia.

Avete la possibilità di ottenere il punteggio globale e dei consigli personalizzati alla fine di ciascuno dei vostri percorsi.

Potete inoltre consultare:

- la distanza percorsa senza consumo;
- i punteggi degli ultimi dieci tragitti.

**Nota:** a seconda del telefono, l'applicazione «Driving Eco<sup>2</sup>» potrebbe non calcolare più i punteggi quando è in attività in background.

**Nota:** quando viene avviata l'applicazione, premete il pulsante «Reset» del quadro della strumentazione per avviare un nuovo percorso.

Un itinerario, per essere impostato, deve essere superiore a 400 metri. Se il tempo tra l'arresto e l'avviamento del motore è inferiore a quattro ore, l'applicazione continua a incrementare il percorso prima dell'arresto.



Per motivi di sicurezza, effettuate queste operazioni a veicolo fermo.

## R & GO: FUNZIONE VEICOLO (2/2)



### Consumo di carburante

Dal menu «Vettura», premete «Consumo di carburante».

Questo menu permette di visualizzare il consumo di carburante istantaneo rispetto al consumo medio del vostro veicolo.



### Contagiri (a seconda del veicolo)

Per accedere al menu veicolo dalla videata iniziale, premete il pulsante «Menu» poi «Contagiri».

Questo menu consente di visualizzare il contagiri del vostro veicolo in tempo reale (giri/min x 1000).



### I servizi (in base al veicolo e a seconda del paese)

Dal menu «Vettura», premete «Servizi». Il menu «Servizi» consente di accedere ai seguenti elementi:

- i dati registrati sul quadro della strumentazione (velocità media, consumo medio, distanza totale e distanza percorsa dall'ultimo azzeramento);
- «E-guide», per consultare il libretto di istruzioni;
- «MYRENAULT», per accedere ai servizi personalizzati sul sito del costruttore Renault®.

**Nota:** per accedere a «MYRENAULT» e beneficiare dei suoi servizi, dovete installare l'applicazione «MYRENAULT» sul vostro telefono.

Se l'applicazione non è installata, compare un messaggio che vi chiede di installarla.

# R & GO: REGOLAZIONI DEI PARAMETRI (1/2)

## Connessione Bluetooth®

Per attivare la connessione Bluetooth®, dalla pagina iniziale premete «Menu», «Impostazioni App» poi selezionate «Connessione Bluetooth auto».

## Accedere alle regolazioni

Dal menu principale, premete «Parametri».

Il menu «Parametri» del sistema «R & GO» consente di impostare i seguenti elementi:

- auto-connessione Bluetooth;
- connessione con la radio del sistema;
- avvio automatico dell'applicazione alla connessione con la radio;
- gestione della modalità notte per la visualizzazione della navigazione;
- gestione dei preferiti sulla pagina iniziale.



### Auto-connessione Bluetooth®

Spuntate questa opzione per attivare o disattivare il Bluetooth® del sistema durante l'avvio dell'applicazione.

### Connessione alla radio

Questo menu consente di ottenere un elenco dei sistemi audio situati attorno a voi.

Premete questo menu per visualizzare l'elenco dei sistemi audio riconosciuti, poi selezionate il nome del sistema del vostro veicolo.



### Avvio automatico dell'applicazione (a seconda del veicolo)

Spuntate questa opzione per attivare o disattivare l'avvio automatico dell'applicazione non appena viene stabilita la connessione con il sistema audio del vostro veicolo.



Per motivi di sicurezza, effettuate queste operazioni a veicolo fermo.

## R & GO: REGOLAZIONI DEI PARAMETRI (2/2)

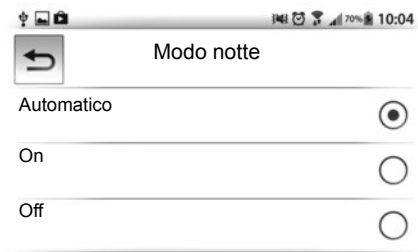

### Modalità notte

Per migliorare la visibilità dello schermo di navigazione in modalità diurna o notturna, potete modificare la combinazione dei colori della mappa.

Spuntate una di queste opzioni:

- Auto: il passaggio automatico in modalità diurna o notturna è definito in base alle impostazioni del vostro smartphone.
- On: la videata della mappa viene sempre visualizzata con colori luminosi.
- Off: la videata della mappa viene sempre visualizzata con colori scuri.



### Gestione dei preferiti

La videata iniziale è la videata predefinita del sistema multimediale. È composta da un determinato numero di combinazioni rapide verso altre funzionalità, quali la navigazione o la radio.

**Nota:** è possibile modificare la configurazione della videata iniziale.

Premete il menu «Preferiti videata iniziale», poi selezionate spuntando uno o due tipi di preferiti al massimo.

## ANOMALIE DI FUNZIONAMENTO (1/3)

Descrizione	Cause possibili	Soluzioni
Non si sentono suoni.	Il volume è al minimo o su pausa.	Aumentate il volume o disattivate la pausa.
Il sistema audio non funziona e il display non si accende.	Il sistema audio non è sotto tensione.	Mettete il sistema audio sotto tensione.
	Il fusibile del sistema audio è bruciato.	Sostituite il fusibile (vedere «fusibili» nel libretto d'istruzioni del veicolo).
Il sistema audio non funziona ma il display si accende.	Il volume è regolato al minimo.	Premete su <b>18</b> o ruotate <b>1</b> .
	Cortocircuito sugli altoparlanti.	Rivolgetevi alla Rete del marchio.
L'altoparlante sinistro o destro non emette alcun suono, sia che si tratti dell'autoradio che di un CD.	La regolazione del bilanciamento del suono (regolazione sinistra/destra) non è corretta.	Regolate correttamente il bilanciamento del suono.
	Altoparlante scollegato.	Rivolgetevi alla Rete del marchio.
Cattiva ricezione della radio o assenza di ricezione.	Il veicolo è troppo distante dall'emittente sulla quale l'autoradio è sintonizzata (rumore di fondo e interferenze).	Cercare un'altra emittente il cui segnale sia ricevuto meglio nella vostra zona.
	La ricezione è disturbata da interferenze del motore.	Rivolgetevi alla Rete del marchio.
	L'antenna è danneggiata o non è collegata.	Rivolgetevi alla Rete del marchio.



## ANOMALIE DI FUNZIONAMENTO (2/3)

Descrizione	Cause possibili	Soluzioni
Il tempo di lettura iniziale di un CD/CD MP3 sembra lungo.	CD sporco.	Estraete e pulite il CD.
	CD MP3.	Attendete: la lettura di questi CD MP3 richiede più tempo.
Compare «Errore lettura CD» oppure il CD/CD MP3 viene espulso dal sistema audio.	CD non inserito correttamente/sporco/danneggiato/non compatibile.	Estraete il CD/CD MP3. Inserite correttamente un CD/CD MP3 pulito/in buone condizioni/compatibile.
Alcuni file del CD MP3 non si leggono.	Su uno stesso CD sono stati registrati file audio e non audio.	Registrate su CD diversi i file audio e non audio.
Il sistema audio non riesce a leggere il CD MP3.	Il CD è stato inciso ad una velocità inferiore a 8x o ad una velocità superiore a 16x.	Incidete il vostro CD alla velocità di 8x.
	Il CD è stato inciso in modalità multisessione.	Incidete il vostro CD in modalità Disc at Once oppure incidete il vostro CD in modalità Track At Once e finalizzate il disco dopo l'ultima sessione.
La lettura del CD MP3 è di scarsa qualità	Il CD è nero o ha assunto un colore avente una capacità riflettente inferiore che peggiora la qualità della lettura.	Copiate il vostro CD su un CD bianco o di colore chiaro.

## ANOMALIE DI FUNZIONAMENTO (3/3)

Descrizione	Cause possibili	Soluzioni
Il telefono non si connette al sistema.	<ul style="list-style-type: none"><li>- Il telefono è spento.</li><li>- La batteria del telefono è scarica.</li><li>- Il telefono non è stato associato al sistema di telefonia vivavoce.</li><li>- Il Bluetooth® del telefono e quello del sistema non sono attivati.</li><li>- Il telefono non è configurato per accettare la richiesta di connessione del sistema.</li></ul>	<ul style="list-style-type: none"><li>- Accendete il telefono.</li><li>- Ricaricate la batteria del telefono.</li><li>- Associate il telefono al sistema di telefonia vivavoce.</li><li>- Attivate il Bluetooth® del vostro telefono e del sistema.</li><li>- Configurate il telefono per accettare la richiesta di connessione del sistema.</li></ul>
Il lettore audio Bluetooth® non si connette al sistema.	<ul style="list-style-type: none"><li>- Il lettore è spento.</li><li>- La batteria del lettore è scarica.</li><li>- Il lettore non è associato al sistema audio.</li><li>- Il Bluetooth® del lettore e quello del sistema non sono attivati.</li><li>- Il lettore non è configurato per accettare la richiesta di connessione del sistema.</li><li>- La musica non è avviata dal lettore.</li></ul>	<ul style="list-style-type: none"><li>- Accendete il lettore.</li><li>- Ricaricate la batteria del lettore.</li><li>- Accoppiate il lettore al sistema audio.</li><li>- Attivate il Bluetooth® del lettore e del sistema audio.</li><li>- Configurate il lettore per accettare la richiesta di connessione del sistema.</li><li>- In base al grado di compatibilità del vostro telefono, può essere necessario avviare la musica dal lettore.</li></ul>
La visualizzazione del messaggio «Batteria scarica».	L'utilizzo prolungato del sistema di telefonia vivavoce scarica più rapidamente la batteria del telefono.	Ricaricate la batteria del telefono.

# INDICE ALFABETICO (1/2)

## A

accensione .....	I.10
anomalie di funzionamento.....	I.44 → I.46
arresto .....	I.10
associare un telefono .....	I.18 – I.19
autoradio	
memorizzazione automatica delle stazioni .....	I.11
modalità automatica.....	I.11
modalità manuale .....	I.11
preselezione di stazioni .....	I.11
scegliere una stazione.....	I.11

## B

bande FM/LW/MW.....	I.8 – I.9
Bluetooth®.....	I.8 – I.9

## C

CD text.....	I.15
CD/CD MP3	
ascoltare .....	I.14
caratteristiche dei CD MP3 / WMA .....	I.14
espellere .....	I.15
inserire.....	I.14
lettura random.....	I.15
lettura rapida.....	I.14
chiamare.....	I.22
collegare un telefono .....	I.20
comandi.....	I.2 → I.6
connessione	
fallimento .....	I.21

## D

dialogo.....	I.23
disassociare un telefono.....	I.19

## G

gamma onde.....	I.11
-----------------	------

## I

ID3 tag.....	I.15
interruzione del suono .....	I.10

## K

kit telefono vivavoce filare .....	I.9
------------------------------------	-----

## L

lingue.....	I.25
-------------	------

## M

mantenimento delle frequenze AF-RDS.....	I.12
marcia.....	I.10

## P

pausa.....	I.15
precauzioni d'uso.....	I.7
presa USB .....	I.16
pulsanti .....	I.2 → I.6

## R

radio text.....	I.25
RDS.....	I.8
registro chiamate.....	I.22
regolazioni	
audio .....	I.25
ricevere una chiamata .....	I.22
rubrica telefono.....	I.22

## S

scelta della sorgente audio.....	I.10
scollegare un telefono .....	I.21
sistema telefonia vivavoce filare.....	I.22
sorgente ausiliaria .....	I.16

## INDICE ALFABETICO (2/2)

### **V**

volume.....	I.10
volume dialogo .....	I.23

### **W**

WMA.....	I.14
----------	------

Uitleg van de knoppen . . . . .	NL.2
Voorzorgsmaatregelen voor het gebruik . . . . .	NL.7
Algemene beschrijving . . . . .	NL.8
Starten . . . . .	NL.10
Radio beluisteren . . . . .	NL.11
Een cd/mp3-cd beluisteren . . . . .	NL.14
Aux-audiobronnen . . . . .	NL.16
Een telefoon koppelen/ontkoppelen . . . . .	NL.18
Een telefoon verbinden/verbinding verbreken . . . . .	NL.20
Bellen en gebeld worden . . . . .	NL.22
Systeeminstellingen . . . . .	NL.25
R & GO: Algemene beschrijving . . . . .	NL.28
R & GO: telefoonfunctie . . . . .	NL.34
R & GO: multimediafunctie . . . . .	NL.36
R & GO: navigatiefunctie . . . . .	NL.38
R & GO: autofunctie . . . . .	NL.40
R & GO: afstellen van de parameters . . . . .	NL.42
Storingen . . . . .	NL.44

Vertaald uit het Frans. Gehele of gedeeltelijke nadruk of vertaling is verboden zonder schriftelijke toestemming van de autofabrikant.

# VOORSTELLING VAN DE KNOPPEN (1/5)

## Front van het systeem

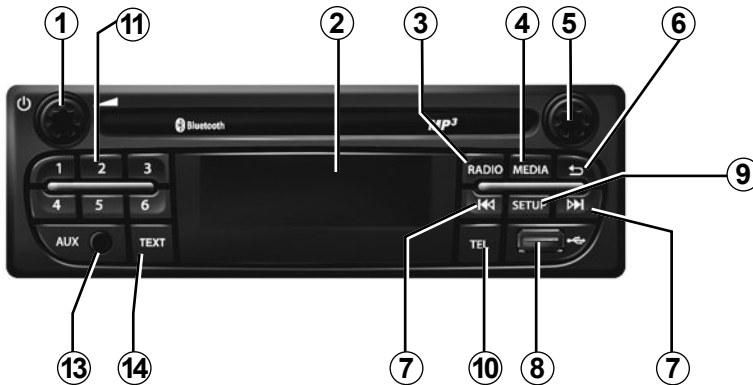
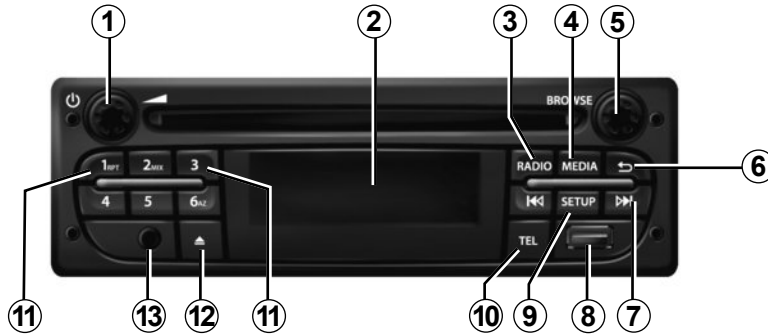

## Bediening bij het stuurwiel

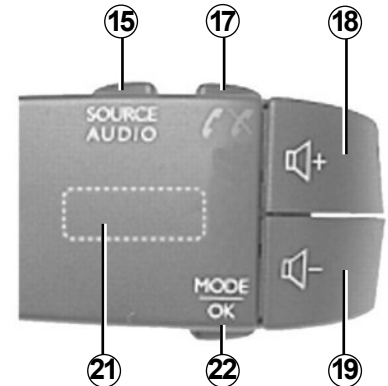
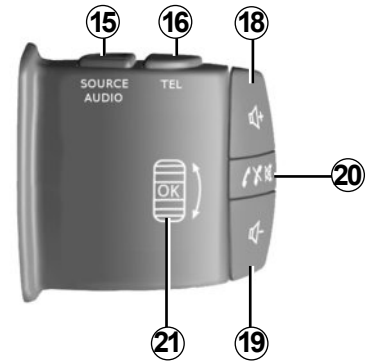

Het front van het systeem varieert afhankelijk van de auto.

## VOORSTELLING VAN DE KNOPPEN (2/5)

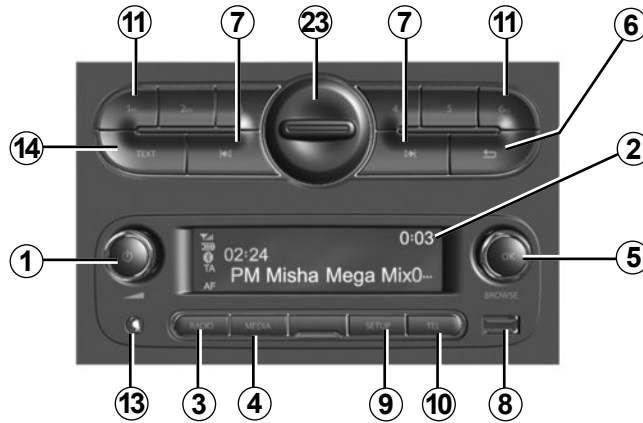

## VOORSTELLING VAN DE KNOPPEN (3/5)

	AUDIO-functie (afhankelijk van de auto)	TELEFOON functie (afhankelijk van de auto)
1	<p>Drukken: aan/uit. Draaien: het volume van de beluisterde bron instellen.</p>	
2	<p>Informatiedisplay.</p>	
3	<p>Korte druk: de radiobron en de frequentieband kiezen: FM1 → FM2 → DR1 → DR2 → AM. Lange druk: de radiolijst bijwerken.</p>	
4	<p>Een gewenst medium selecteren (indien verbonden): CD/CD MP3 → iPod1/USB1 → iPod2/USB2 → -audiospeler Bluetooth® → AUX (plugaansluiting).</p>	
5	<p>Drukken: een actie bevestigen. Draaien: door de menu's of lijsten gaan.</p>	
6	<ul style="list-style-type: none"> <li>– Terugkeren naar het vorige scherm/voorgaande niveau wanneer u door de menu's gaat.</li> <li>– Een handeling annuleren.</li> </ul>	
7	<ul style="list-style-type: none"> <li>– Korte druk: van track (CD/CD MP3, bepaalde audioapparaten) of van radiofrequentie veranderen.</li> <li>– Ingedrukt houden: snel vooruit-/terugspoelen op een CD/CD MP3-track van bepaalde audioapparaten of de radiostations doorlopen tot de knop wordt losgelaten.</li> </ul>	
8	<p>Aansluiting USB voor iPod® of aux-audiobronnen.</p>	
9	<p>Korte druk: naar het menu met persoonlijke instellingen gaan. Lange druk: de Text-functie inschakelen.</p>	



## VOORSTELLING VAN DE KNOPPEN (4/5)

	AUDIO-functie (afhankelijk van de auto)	TELEFOON functie (afhankelijk van de auto)
10		<ul style="list-style-type: none"> <li>- Korte druk: naar het telefoonmenu gaan;</li> <li>- Lange druk: de laatste correspondent bellen;</li> </ul> Bij ontvangst van een oproep: <ul style="list-style-type: none"> <li>- Korte druk: opnemen;</li> <li>- Lange druk: het gesprek weigeren.</li> </ul>
11	Korte druk: oproepen van een vooraf opgeslagen station. Lange druk: opslaan van een radiostation.	
12	Een CD/CD MP3 uitwerpen.	
13	Aux-ingang.	
14	De "Text"-functie inschakelen.	
15	De audiobron kiezen: FM1 → FM2 → DR1 → DR2 → AM → CD/CD MP3 → iPod1/USB1 → iPod2/USB2 → audiospeler Bluetooth® → AUX (plugaansluiting).	
16		Naar het telefoonmenu gaan.
17		<ul style="list-style-type: none"> <li>- Korte druk: naar het telefoonmenu gaan;</li> <li>- Lange druk: de laatste correspondent bellen;</li> </ul> Bij ontvangst van een oproep: <ul style="list-style-type: none"> <li>- Korte druk: opnemen;</li> <li>- Lange druk: het gesprek weigeren.</li> </ul>
18	Het volume van de huidige bron verhogen.	

## VOORSTELLING VAN DE KNOPPEN (5/5)

	AUDIO-functie (afhankelijk van de auto)	TELEFOON functie (afhankelijk van de auto)
19	Het volume van de huidige bron verlagen.	
18 + 19	Het geluid van de beluisterde radiobron uitzetten. Het geluid van de CD / CD MP3, USB, iPod® of Bluetooth®-apparaat uitzetten en pauzeren.	
20	<ul style="list-style-type: none"> <li>– Het geluid van de beluisterde radiobron uitzetten;</li> <li>– Het geluid van de CD/CD MP3, USB, iPod® of Bluetooth®-apparaat uitzetten en pauzeren.</li> </ul>	<p>Bij het niet ontvangen van een oproep:</p> <ul style="list-style-type: none"> <li>– Lange druk: de laatste correspondent bellen.</li> </ul> <p>Bij ontvangst van een oproep:</p> <ul style="list-style-type: none"> <li>– Korte druk: opnemen;</li> <li>– Lange druk: het gesprek weigeren.</li> </ul>
21	<p>Draaien:</p> <ul style="list-style-type: none"> <li>– Radio: door de radiolijst bladeren;</li> <li>– Media: naar de volgende/vorige track gaan.</li> </ul>	<p>Draaien:</p> <ul style="list-style-type: none"> <li>– Telefoonmenu: door de lijst bladeren.</li> </ul>
	<ul style="list-style-type: none"> <li>– Korte druk: de beluisterde afspeellijst openen;</li> </ul> <p>Lange druk:</p> <ul style="list-style-type: none"> <li>– terugkeren naar het vorige scherm/voorgaande niveau terwijl u door de menu's bladert;</li> <li>– annuleren van een handeling.</li> </ul>	<ul style="list-style-type: none"> <li>– Korte druk: een handeling bevestigen;</li> </ul> <p>Lange druk:</p> <ul style="list-style-type: none"> <li>– terugkeren naar het vorige scherm/voorgaande niveau terwijl u door de menu's bladert;</li> <li>– annuleren van een handeling.</li> </ul>
22	<ul style="list-style-type: none"> <li>– Korte druk: de beluisterde afspeellijst openen;</li> </ul> <p>Lange druk:</p> <ul style="list-style-type: none"> <li>– terugkeren naar het vorige scherm/voorgaande niveau terwijl u door de menu's bladert;</li> <li>– annuleren van een handeling.</li> </ul>	<ul style="list-style-type: none"> <li>– Korte druk: een handeling bevestigen;</li> </ul> <p>Lange druk:</p> <ul style="list-style-type: none"> <li>– terugkeren naar het vorige scherm/voorgaande niveau terwijl u door de menu's bladert;</li> <li>– annuleren van een handeling.</li> </ul>
23	Kapje van de telefoonhouder verwijderen door het tegenwijzerzin te draaien.	

# VOORZORGSMAATREGELEN VOOR HET GEBRUIK

U moet onderstaande voorzorgen opvolgen tijdens het gebruik van het systeem om redenen van veiligheid of van de risico's van materiële schade. Houd u altijd aan de wettelijke voorschriften van het land waar u reist.



## **Voorzorgen betreffende het gebruik van het audiosysteem**

- Gebruik de schakelaars (in het front of aan het stuurwiel) en raadpleeg de informatie op het scherm als de verkeerssituatie het toelaat.
- Regel het geluidsvolume niet te hard, zodat u de omgevingsgeluiden nog kunt horen.

## **Materiële voorzorgen**

- Demonteer of wijzig het systeem niet om risico op beschadiging van het materiaal of brandwonden te voorkomen.
- Bij een storing en voor alle demontagewerkzaamheden moet u altijd een vertegenwoordiger van de fabrikant raadplegen.
- Steek geen vreemde voorwerpen, of een beschadigde of vuile CD/CD MP3 in de speler.
- Gebruik alleen een ronde CD/CD MP3 met een diameter van 12 cm.
- Houd de cd vast aan de buitenrand en de binnenrand zonder het niet-bedrukte deel van de CD/CD MP3 aan te raken.
- Plak geen papier op de CD/CD MP3.
- Haal de CD/CD MP3 na langdurig gebruik voorzichtig uit de speler omdat de cd warm kan zijn.
- Stel de CD/CD MP3 nooit bloot aan warmte of aan directe zonnestraling.

## **Voorzorgen betreffende de telefoon**

- Het gebruik van de telefoon in de auto is aan wettelijke bepalingen gebonden. Het gebruik van handsfree telefoonsystemen is niet onder alle omstandigheden toegestaan: de bestuurder moet altijd meester over de auto blijven;
- Bellen tijdens het rijden leidt de aandacht af en is een belangrijke risicofactor gedurende alle fasen van het bellen (nummer samenstellen, gesprek voeren, zoeken in het telefoonboek, enz.).

## **Onderhoud van het frontpaneel**

- Gebruik een schone doek en indien nodig een beetje zeepsop. Veeg af met een zachte lichtjes bevochtigde doek en droog daarna met een zachte droge doek.
- Druk niet op het display aan de voorkant, gebruik ook geen producten op alcoholbasis.

Dit boekje is tot stand gekomen aan de hand van de gegevens die op het moment van samenstelling van dit boekje bekend waren. Het boekje omvat alle bestaande functies voor de beschreven modellen. De aanwezigheid ervan hangt af van het model van de uitrusting, van de gekozen opties en van het land van aflevering. Ook kunnen functies die in de loop van het jaar verschijnen reeds in dit document beschreven staan. Daar waar er in het instructieboekje sprake is van de dealer van de fabrikant, wordt de fabrikant van de bedoeld.

# ALGEMENE BESCHRIJVING (1/2)

## Inleiding

Het audiosysteem verzorgt de volgende functies:

- Digital Radio (DR);
- radio RDS;
- CD/CD MP3-speler (afhankelijk van de auto);
- beheer van hulp audiobronnen;
- Bluetooth® handsfree telefoonsysteem.

## Radio en CD/CD MP3 functies

(afhankelijk van de auto)

Met de autoradio kunt u naar radiostations luisteren en, afhankelijk van de auto, CD's afspelen met verschillende audioformaten.

De radiostations zijn gerangschikt per golfbereik: FM (frequentiemodulatie) en AM (amplitudemodulatie).

Afhankelijk van de auto, kunt u met het DR-systeem (DAB-, DAB+-, T-DMB-formaat) een betere geluidswaardering verkrijgen, naar geregistreerde tekstinformatie van de radio gaan (**Intellitext**) en erdoor bladeren, om het volgende weer te geven:

- nieuws;
- sportuitslagen enz.

Het RDS-systeem zorgt voor de waardering van de naam van sommige stations of de informatie die door de FM-radiostations uitgezonden wordt:

- informatie over de algemene staat van het wegverkeer (TA);
- noodberichten.

## Functie aux audio

U kunt uw audiospeler rechtstreeks beluisteren op de luidsprekers van uw auto. Er zijn verschillende mogelijkheden om uw draagbare audiobron aan te sluiten, afhankelijk van het type toestel dat u bezit, en afhankelijk van de auto :

- USB-aansluiting;
- Jack-aansluiting;
- Bluetooth® verbinding.

Raadpleeg de dealer van de fabrikant voor meer bijzonderheden over de lijst met compatibele apparaten.

## ALGEMENE BESCHRIJVING (2/2)

### Functie handsfree telefoon

Het handsfree telefoonsysteem Bluetooth® verzorgt de volgende functies zonder dat u daarbij de telefoon met de hand hoeft te bedienen:

- Koppelen tot 5 telefoons;
- gesprek kiezen/ontvangen/afwijzen;
- de lijst van contactpersonen uit het telefoonboek of de SIM-kaart overzetten (naargelang de telefoon);
- de oproepgeschiedenis raadplegen vanaf het systeem (naargelang de telefoon);
- bellen naar voicemail.

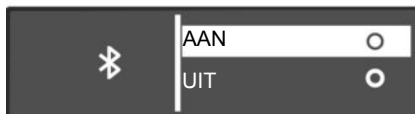

### FunctieBluetooth®

Deze functie zorgt ervoor dat het audiosysteem uw audiospeler of mobiele telefoon herkend en kan gebruiken via de Bluetooth® koppeling.

U kunt via het menu “Bluetooth” de Bluetooth®-functie in-/uitschakelen:

- geef het menu Instellingen weer door op **2** te drukken;
- selecteer “Bluetooth” door te draaien aan en op **6** te drukken;
- selecteer ON/OFF.



Uw handsfree telefoonsysteem heeft uitsluitend ten doel de communicatie te vergemakkelijken en de risicofactoren te beperken, maar kan ze nooit helemaal uitsluiten. Houd u altijd aan de wettelijke voorschriften van het land waar u reist.

# AANZETTEN

## Aan en uit

Druk kort op **1** om uw audiosysteem aan te zetten.

U kunt het audiosysteem gebruiken zonder de auto te starten. Het blijft gedurende 20 minuten werken. Druk op **1** om het nog 20 minuten langer te laten werken.

Zet het audiosysteem uit met een korte druk op **1**.

## Kiezen van de bron

Afhankelijk van de auto doorloopt u de verschillende mediabronnen door achtereenvolgens te drukken op **5**. De mediabronnen worden in de volgende volgorde getoond: CD/CD MP3 → iPod1/USB1 → iPod2/USB2 → BT Streaming (Bluetooth®) → AUX.

**NB:** druk op **7** om het telefoonmenu weer te geven.

Wanneer u een nieuw medium invoert (CD/CD MP3, USB, AUX), terwijl de radio aanstaat, verandert de bron automatisch en wordt het medium afgespeeld.

U kunt ook de radio kiezen door op toets **4** te drukken. Afhankelijk van de auto doorloopt u de golfbereiken door achtereenvolgens op **4** te drukken in de volgende volgorde: FM1 → FM2 → DR1 → DR2 → AM → FM1 ...

Afhankelijk van de auto kunt u met de bediening bij het stuurwiel van media- en radiobron veranderen door te drukken op **15**.

## Geluidsvolume

Regel het volume door aan **1** te draaien of op **18** of **19** te drukken op de bediening bij het stuurwiel.

Op het display verschijnt "Volume" gevolgd door de ingestelde waarde (van 00 tot 31).

## Geluidsonderbreking

Druk kort op **20** of tegelijkertijd op **18** en **19** van de bediening bij het stuurwiel (afhankelijk van de auto). De boodschap "DEMPEN" verschijnt op het scherm.

Druk opnieuw kort op **20** of op **18** of **19** van de bediening bij het stuurwiel om opnieuw naar de huidige bron te luisteren.

U kunt het geluid ook terug aanzetten door aan **1** te draaien.

# RADIO BELUISTEREN (1/3)

## Een golfbereik kiezen

Afhankelijk van de auto kiest u door achtereenvolgens op **4** te drukken het gewenste golfbereik: FM1, FM2, DR1, DR2, AM, FM1...

## Een FM- of AM-radiostation kiezen

Er zijn verschillende manieren om een radiostation te selecteren en zoeken.

### Automatisch zoeken

In deze modus wordt naar beschikbare stations gezocht door middel van automatisch scannen. Druk lang op **11**.

Als u **11** loslaat, wordt de dichtstbijzijnde radiofrequentie weergegeven. Zolang u **11** ingedrukt houdt, telt de radio onophoudelijk verder of terug.

### Handmatig zoeken

In deze modus kunt u handmatig naar stations zoeken door de golfbereiken voorbij te laten komen door kort op **11** te drukken.

Druk op **11** om de frequentie te verhogen of verlagen.

## In het geheugen zetten van de stations

U kunt hierdoor stations beluisteren die u van tevoren in het geheugen hebt gezet.

Selecteer een golfbereik en selecteer daarna een radiostation met de hiervoor beschreven werkwijzen.

Zet een station in het geheugen door te drukken op één van de toetsen van het toetsenbord (**8**) tot u een piep hoort ter bevestiging dat het station in het geheugen staat.

Per golfbereik kunt u 6 stations opslaan. Roep de opgeslagen radiostations op door op een van de toetsen van het toetsenbord (**8**) te drukken.

## Selecteren op naam van het radiostation (FM / DR)

Om een radiostation te selecteren, draait u aan **6**.

Deze lijst kan tot 100 radiostations bevatten met de krachtigste frequenties in het gebied waarin u zich bevindt.

Om de lijst met stations bij te werken naar de meest recente, moet u de radiolijst (FM ou DR) bijwerken.

Raadpleeg punt "Bijwerken FM lijst (FM ou DR)" van dit hoofdstuk.

## RADIO BELUISTEREN (2/3)

### Radio-instellingen

Geef het menu Instellingen weer door op **2** te drukken, selecteer daarna "Radio" door te draaien en op **6** te drukken. De volgende functies zijn beschikbaar:

- verkeersinformatie (TA);
- nieuwsberichten;
- de lijst (FM) bijwerken;
- de lijst bijwerken (DR).

### Verkeersinformatie TA

Als deze functie ingeschakeld is, kunt u met uw audiosysteem automatisch verkeersinformatie zoeken en beluisteren zodra deze door bepaalde FM- of DR-radiostations uitgezonden wordt.

**NB:** op het AM-golfbereik is de functie niet beschikbaar.

Selecteer het informatiestation en kies indien gewenst een andere geluidsbron.

De verkeersinformatie wordt automatisch en met voorrang uitgezonden ongeacht de bron waar naar geluisterd wordt.

Om deze functie in of uit te schakelen, raadpleegt u het hoofdstuk "Radio-instellingen" van het hoofdstuk "Systeeminstellingen".

### Nieuwsberichten

Als deze functie ingeschakeld is, kunt u er automatisch mee naar informatie luisteren zodra deze door bepaalde FM- of DR-radiostations uitgezonden wordt (naargelang het land).

Als u vervolgens andere bronnen selecteert, wordt het gekozen nieuwstype uitgezonden en het afspelen van de andere bronnen stopgezet.

Om deze functie in of uit te schakelen, raadpleegt u het hoofdstuk "Radio-instellingen" van het hoofdstuk "Nieuwsbericht".

### De radiolijst bijwerken (FM)

Met deze functie kunt u alle stations in het gebied waarin u zich bevindt, bijwerken.

- geef het menu "Instellingen" weer door op **2** te drukken en selecteer "Radio" door te draaien en op **6** te drukken;
- selecteer "FM-lijst bijwerken" door aan **6** te draaien en druk kort op **6** om deze keuze te bevestigen.

Het automatisch bijwerken van FM-stations in het gebied wordt gestart. De boodschap "Bijwerken FM lijst" verschijnt op het scherm.

het automatisch scannen van de frequenties wordt voltooid. De boodschap "FM Lijst bijgewerkt" verschijnt op het scherm.

**NB:** als een andere bron wordt geselecteerd, gaat het bijwerken van de radiolijst (FM) op de achtergrond verder.

Om van de ene naar de andere opgeslagen frequentie te gaan, drukt u op een van de toetsen van het toetsenbord (**8**.)

**NB:** u kunt de radiolijst (FM) bijwerken door lang op **4** te drukken.



# RADIO BELUISTEREN (3/3)

## De radiolijst bijwerken (DR)

Met deze functie kunt u alle stations in het gebied waarin u zich bevindt, bijwerken.

- geef het menu “Instellingen” weer door op **2** te drukken en selecteer “Radio-instellingen” door te draaien en op **6** te drukken;
- selecteer “DR-lijst bijwerken” door aan **6** te draaien en druk kort op **6** om deze keuze te bevestigen;
- het automatisch bijwerken van de DAB-stations in het gebied wordt gestart. De boodschap “Bijwerken DR lijst” verschijnt op het scherm.

zodra het automatisch scannen van de frequenties voltooid is, wordt het bericht “DR Lijst bijgewerkt” weergegeven op het scherm.

**NB:** u kunt de radiolijst (DR) bijwerken door lang op **4** te drukken.

## Een station selecteren

Afhankelijk van de auto kiest u door achtereenvolgens op **4** te drukken het gewenste golfbereik: FM1, FM2, DR1, DR2 of AM.

- draai aan **6** of **21** van de bediening bij het stuurwiel om de radiostations in de lijst (FM of DR) of de radiofrequenties (AM) te doorlopen.
- druk op **11** om de radiofrequenties (FM of AM) of de radiostations (DR) te doorlopen.

## Weergave van radiotekst

Afhankelijk van de auto geeft u het menu van de teksten weer door kort op **12** te drukken of lang op **2** te drukken. De volgende functies zijn beschikbaar:

- **Radiotext**;
- **Intellitext**;
- **EPG**.

**NB:** als er geen enkele informatie wordt verstrekt, wordt het bericht “Geen bericht” weergegeven op het scherm.

## Tekstinformatie (Radiotext) (FM)

Sommige FM-radiostations zenden tekstinformatie uit over het beluisterde programma (bijvoorbeeld de titel van een lied, de naam van de artiest).

**NB:** deze informatie is enkel op bepaalde radiostations beschikbaar.

## Intellitext (DR)-functie

Dankzij deze functie kunt u naar de op sommige stations geregistreerde tekstinformatie gaan. U kunt de tekst doorlopen om nieuws weer te geven (economie, politiek, gezondheid, weer, sportuitslagen).

## EPG (DR)-programmagids

Als deze functie ingeschakeld is, kunt u met uw audiosysteem het dagelijkse uitzendingsprogramma van het station weergeven.

**NB:** deze informatie is uitsluitend beschikbaar voor de drie komende tijdsblokken van het geselecteerde station.

## EEN CD, CD MP3 BELUISTEREN (1/2)

(afhankelijk van de auto)

### Kenmerken van de gelezen formaten

Alleen bestanden met de extensie CDA/MP3 worden afgespeeld.

Als een CD tegelijk normale audio CD en gecomprimeerde audiobestanden bevat, wordt geen rekening gehouden met de gecomprimeerde audiobestanden.

**N.B.:** bepaalde beschermde bestanden (auteursrechten) kunnen niet afgespeeld worden.

**NB:** voor een betere leesbaarheid van de namen van de mappen en van de bestanden, adviseren wij geen namen te gebruiken van meer dan 64 tekens, en geen speciale tekens te gebruiken.

### Onderhoud van de CD/CD MP3

Om de afspeelkwaliteit te behouden mag u een CD/CD MP3 nooit blootstellen aan warmte of aan direct zonlicht.

Voor het reinigen van een CD/CD MP3 gebruikt u een zachte doek en wrijft u vanuit het midden naar de rand van de CD.

Houd u altijd aan de voorschriften van de fabrikant van de cd met betrekking tot het onderhoud en het bewaren van de CD.

**N.B.:** CD's met krassen of vuile cd's kunnen niet afgespeeld worden.

### Invoeren van een CD/CD MP3

Raadpleeg het hoofdstuk "Voorzorgsmaatregelen voor het gebruik".

Controleer of er geen CD in de speler zit, en voer de CD in met de bedrukte kant naar boven.

### CD/CD MP3 beluisteren

CD/CD MP3 (gedrukte kant naar boven), het audiosysteem gaat automatisch naar CD/CD MP3 en begint met het afspelen van de eerste muzikale track.

Als het audiosysteem uit is, gaat door het invoeren van een CD/CD MP3 het audiosysteem weer aan en begint het afspelen van de CD/CD MP3. Als het contact niet aan is, gaat het audiosysteem niet aan.

Als u naar de radio luistert en er een CD/CD MP3 in de speler zit, kunt u, afhankelijk van de auto, ervoor kiezen om de CD/CD MP3 te beluisteren door op **5** te drukken. Het afspelen begint zodra het audiosysteem overgegaan is op de CD/CD MP3-bron.

### Een track zoeken

Druk kort op **11** om van de ene track naar een andere te gaan.

### Versneld afspelen

Houd **11** ingedrukt om versneld vooruit of achteruit af te spelen.

Het afspelen wordt hervat zodra u de toets loslaat.

## EEN CD, CD MP3 BELUISTEREN (2/2)

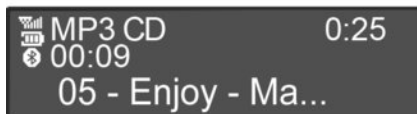

### In willekeurige volgorde afspelen (Mix)

Zodra er in de speler een CD/CD MP3 wordt ingevoerd, drukt u op toets 2 van het toetsenbord (8) om het willekeurig afspelen van tracks van de CD/CD MP3 in te schakelen.

Het MIX-controlelampje op het scherm licht op. Een track wordt direct op willekeurige wijze gekozen. De overgang van track tot track gebeurt willekeurig.

Druk opnieuw op toets 2 van het toetsenbord (8) om het willekeurig afspelen uit te schakelen. Het MIX-controlelampje gaat uit.

Door het audiosysteem uit te schakelen en de CD/CD MP3 te verwijderen wordt het willekeurig afspelen uitgeschakeld.

**NB:** bij een CD MP3 gebeurt het in willekeurige volgorde afspelen binnen de map die wordt afgespeeld. Wissel van map om het willekeurig afspelen van deze laatste te starten.

### Herhalen

Met deze functie kunt u een beluisterde track opnieuw afspelen.

Druk op toets 1 van het toetsenbord (8) om de herhalingsfunctie in te schakelen. Het RPT-controlelampje op het scherm licht op.

Druk opnieuw op toets 1 van het toetsenbord (8) om de herhalingsfunctie uit te schakelen. Het RPT-controlelampje gaat uit.

**NB:** het willekeurig afspelen wordt uitgeschakeld als de herhalingsfunctie wordt ingeschakeld. Het MIX-controlelampje gaat uit.

### Pauze

Druk tegelijkertijd op 18 en 19 om het geluidsvolume tijdelijk uit te zetten.

Deze functie wordt automatisch uitgeschakeld bij het veranderen van het volume, het veranderen van de bron of het automatisch ontvangen van informatie.

### Tekstinformatie weergeven (CD-Text of ID3 tag)

Druk, afhankelijk van de auto, kort op 12 om de ID3 tag-informatie weer te geven (naam van de artiest, naam van het album, verstreken tijd, titel).

Om alle ID3 tag-informatie op dezelfde pagina weer te geven, drukt u lang op 12 (afhankelijk van de auto).

### Uitwerpen van een CD/CD MP3

Haal een CD/CD MP3 uit de frontspeler door op 14 te drukken (afhankelijk van de auto).

**N.B.:** een uitgeworpen CD die niet binnen 20 secondes verwijderd wordt, wordt automatisch weer in de speler ingevoerd.

## EXTERNE AUDIOBRONNEN (1/2)

Uw systeem heeft ingangen om één of meer externe audiobronnen aan te sluiten (USB-stick, mp3-speler, iPod, Bluetooth-audioapparaat enz.).

Er zijn verschillende mogelijkheden om uw draagbare audioapparaat aan te sluiten:

- USB -aansluiting(en);
- Jack aansluiting;
- Bluetooth® verbinding.

**NB:** de formaten van de aux-audiobronnen kunnen MP3, WMA en AAC zijn.

### USB-aansluiting(en)

#### Aansluiting

Verbind de stekker van de iPod® of de USB-stick met de USB-aansluiting.

Zodra het apparaat is aangesloten, wordt de afgespeelde track automatisch weergegeven.

#### Gebruik

– iPod®:

Na uw iPod® te hebben aangesloten, zijn de menu's toegankelijk vanaf uw audiosysteem.

Het systeem bewaart dezelfde afspeellijsten als die van uw iPod®.

– USB-stick:

Het afspelen van audiobestanden start automatisch.

Om naar de boomstructuur van uw audiobron te gaan, draait u aan of drukt u op **6** of **21**.

**NB:** het willekeurig afspelen op een usb-stick werkt net als voor een CD MP3. Raadpleeg hoofdstuk "Een CD/CD MP3 beluisteren" paragraaf "Willekeurig afspelen (Mix)".

**NB:** de herhalingsfunctie op een USB-stick werkt net als bij een CD MP3. Raadpleeg het hoofdstuk "Een CD/CD MP3 beluisteren", paragraaf "Herhalen".

## Jack-aansluiting

### Aansluiting

Sluit de Jack van de aux-ingang **13** met behulp van een specifieke kabel (niet meegeleverd) aan op de hoofdtelefoonuitgang van het draagbare audioapparaat (meestal een 3,5 mm plug).

**NB:** u kunt een track niet rechtstreeks via uw audiosysteem selecteren. Om een track te selecteren moet u rechtstreeks de audiospeler bedienen, bij stilstaande auto.

### Gebruik

Op het scherm van het systeem wordt enkel de tekst "AUX" weergegeven. Er wordt geen aanduiding van de naam van de artiest of de track weergegeven.

**NB:** om de gevoeligheid van de Jack,-aansluiting te regelen, raadpleegt u het hoofdstuk "Systeeminstellingen".

## EXTERNE AUDIOBRONNEN (2/2)

### Audiobestanden afspelen via Bluetooth®

Om uw Bluetooth®-audioapparaat te kunnen gebruiken, moet u het bij het eerste gebruik aan de auto koppelen. Raadpleeg het hoofdstuk “Algemene beschrijving”, paragraaf “Bluetooth®-functie”.

Door de koppeling kan het audiosysteem een Bluetooth® speler herkennen en onthouden.

**NB:** als uw digitale Bluetooth® apparaat zowel telefoon en audiospeler is, worden bij het koppelen automatisch beide functies gekoppeld.

### Aansluiting

Ga als volgt te werk voor een reeds gekoppeld apparaat:

- Activeer de Bluetooth® verbinding van de audiospeler (raadpleeg de gebruiksaanwijzing van uw audiospeler);.
- Selecteer de Bluetooth®-audiobron door op **5** te drukken.

### Gebruik

Uw audiospeler moet zijn verbonden met het systeem om alle functies te kunnen gebruiken.

**NB:** een audiospeler die niet eerst gekoppeld is aan het systeem kan hiermee geen verbinding maken.

Als de digitale Bluetooth® audiospeler verbonden is, kunt u deze bedienen vanaf het audiosysteem.

Druk tegelijkertijd op **18** en **19** om de track te pauzeren (het afspelen wordt hervat wanneer u opnieuw drukt).

Druk afhankelijk van het apparaat op **11** om naar de vorige of volgende tracks op het draagbare audioapparaat te gaan.

**NB:** hoeveel functies toegankelijk zijn verschilt naargelang het type audiospeler en de compatibiliteit ervan met het audiosysteem.

**NB:** raadpleeg de gebruiksaanwijzing van uw apparaat voor meer bijzonderheden over de verbingsprocedure.



Bedien het draagbare audioapparaat alleen als de verkeersomstandigheden dat toelaten.

Berg de audiospeler op tijdens het rijden (risico van vallen bij krachtig remmen of bij een botsing).

# EEN TELEFOON KOPPELEN, ONTKOPPELEN (1/2)

## Bluetooth®-aansluiting

Controleer of de Bluetooth®-verbinding van uw handsfree telefoonsysteem is ingeschakeld. Raadpleeg het hoofdstuk “Algemene beschrijving”, paragraaf “Bluetooth®-functie”.

## Een telefoon koppelen

Voor het eerste gebruik van uw handsfree telefoonsysteem, moet u uw mobiele Bluetooth® telefoon koppelen aan uw auto.

Door de koppeling kan het handsfree telefoonsysteem een telefoon herkennen en onthouden.

U kunt tot vijf telefoons koppelen, maar er kan maar één tegelijk verbonden zijn met het handsfree telefoonsysteem.

Het koppelen gebeurt op het systeem en op uw telefoon. Uw audiosysteem en uw telefoon moeten zijn ingeschakeld.

**NB:** als een telefoon al verbonden is, wordt de bestaande verbinding automatisch verbroken bij het maken van een nieuwe koppeling.

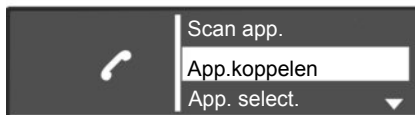

Er zijn twee methoden beschikbaar om de telefoon te koppelen:

- de “Scan app.”-methode;
- de “App.koppelen”-methode.

### “Scan app.”-methode

Met deze methode kunt u in het autoradio-systeem zoeken naar de telefoon.

Om een telefoon te koppelen met de “Scan app.”-methode, verricht u de volgende handelingen:

- geef het telefoonmenu weer door te drukken op **7**;
- selecteer “Scan app.” door te draaien aan en op **6** te drukken.

De zoektocht naar Bluetooth®-apparaten in de buurt wordt gestart (deze zoektocht kan tot zestig seconden duren). Het bericht “Aan het zoeken...” wordt weergegeven op het scherm van het systeem.

- Volg de op het scherm van het systeem weergegeven stappen.
- de boodschap “Telefoon aangesloten” verschijnt op het systeem;

Het toestel wordt automatisch opgeslagen en verbonden met de auto.

Als het koppelen na zestig seconden is mislukt, herhaal dan deze handelingen.

Raadpleeg de handleiding van uw telefoon voor meer informatie.

- De boodschap “Telefoon aangesloten” verschijnt op het systeem.

Het toestel wordt automatisch opgeslagen en verbonden met de auto.

Als het koppelen na zestig seconden is mislukt, herhaal dan deze handelingen.

Raadpleeg de handleiding van uw telefoon voor meer informatie.



Om veiligheidsredenen mogen deze acties enkel worden uitgevoerd als de auto stilstaat.

## EEN TELEFOON KOPPELEN, ONTKOPPELEN (2/2)

### “App.koppelen”-methode

Met deze methode kunt u in de telefoon zoeken naar het autoradiosysteem.

- geef het telefoonmenu weer door te drukken op **7**;
- selecteer “App.koppelen” door te draaien aan en op **6** te drukken;
- de boodschap “Pincode opnieuw 0000” verschijnt op het scherm van het systeem en er wordt een aftelling van 60 seconden gestart;
- Volg de op het scherm van het systeem weergegeven stappen.

Het bericht “MyCAR verbonden” wordt weergegeven op uw telefoon om aan te geven dat uw systeem verbonden is met uw telefoon.

Als het koppelen mislukt, keert het systeem terug naar het telefoonmenu.

Als de lijst met gekoppelde telefoons vol is, moet vóór het koppelen van een nieuwe telefoon eerst een bestaande telefoon ontkoppeld worden.

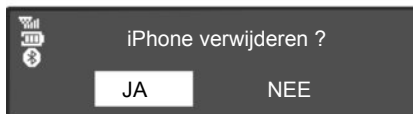

### Een telefoon ontkoppelen

Bij het ontkoppelen wordt de telefoon verwijderd uit het geheugen van het handsfree telefoonsysteem.

Geef het menu van de telefooninstellingen weer door te drukken op **7** en selecteer vervolgens het menu “App. verwijd.”. Selecteer in de lijst de telefoon die u wilt ontkoppelen, druk op **6**. Selecteer vervolgens “JA” en bevestig door op **6** te drukken.

**NB:** door het ontkoppelen van een telefoon worden alle contactpersonen van het in het systeem gedownloadte telefoonboek en de bijbehorende geschiedenis gewist.



Uw handsfree telefoonsysteem heeft uitsluitend ten doel de communicatie te vergemakkelijken en de risicofactoren te beperken, maar kan ze nooit helemaal uitbannen. Houd u altijd aan de wettelijke voorschriften van het land waar u reist.

## EEN TELEFOON VERBINDEN/VERBINDING VERBREKEN (1/2)

### Verbinden van een gekoppelde telefoon

Uw telefoon moet verbonden zijn met het handsfree telefoonsysteem om toegang te kunnen hebben tot alle functies.

Een telefoon die niet eerst gekoppeld is aan het handsfree telefoonsysteem kan hiermee geen verbinding maken.

Raadpleeg de paragraaf “Een telefoon koppelen” van het hoofdstuk “Een telefoon koppelen/ontkoppelen”.

**NB:** de Bluetooth® verbinding van uw telefoon moet ingeschakeld zijn.

### Automatische verbinding

Zodra het contact van de auto is ingeschakeld, zoekt het handsfree telefoonsysteem naar gekoppelde telefoons in de omgeving.

**NB:** de laatst verbonden telefoon heeft voorrang.

Het zoeken gaat door totdat een gekoppelde telefoon gevonden is (dit zoeken kan tot 5 minuten duren).

### N.B.:

- met contact aan, kunt u gebruik maken van een automatische verbinding van uw telefoon. Het kan nodig zijn de automatische Bluetooth® verbindingfunctie van uw telefoon met het handsfreesysteem te activeren. Raadpleeg hiervoor de handleiding van uw telefoon;
- als er bij het verbinding maken twee gekoppelde telefoons aanwezig zijn in de omgeving van het handsfree systeem, heeft de laatst verbonden telefoon voorrang, zelfs als deze zich buiten de auto binnen het bereik van het handsfree systeem bevindt.

**NB:** als u op het moment van het verbinden met uw handsfree telefoonsysteem een telefoongesprek voert, dan wordt de telefoon automatisch verbonden en wordt het gesprek overgeschakeld op de luidsprekers van de auto.

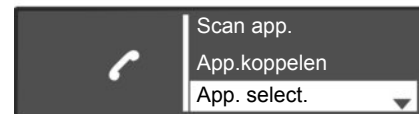

### Handmatige verbinding (veranderen van de verbonden telefoon)

Geef het menu met telefooninstellingen weer door op **7** te drukken en selecteer het menu “App. select.”. U krijgt de lijst van de gekoppelde telefoons te zien.

Selecteer de gewenste telefoon in de lijst en bevestig door op **6** te drukken. Een bericht geeft aan dat de telefoon verbonden is.

**NB:** als bij het veranderen van telefoon uit de lijst met reeds gekoppelde telefoons al een telefoon is verbonden, wordt de huidige verbinding automatisch verbroken.



## EEN TELEFOON VERBINDEN/VERBINDING VERBREKEN (2/2)

### Verbinding maken mislukt

Als geen verbinding gemaakt wordt, controleer dan of:

- uw telefoon aan staat;
- de accu van uw telefoon niet ontladen is;
- uw telefoon eerder gekoppeld is aan uw handsfree telefoonsysteem;
- de Bluetooth® van uw telefoon en van het systeem geactiveerd zijn;
- de telefoon geconfigureerd is om het verzoek om verbinding te maken met uw systeem te accepteren.

**NB:** door langdurig gebruik van uw handsfree telefoonsysteem ontladde de accu van uw telefoon snel.

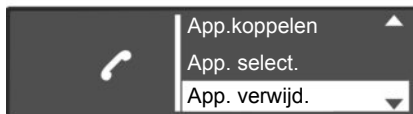

### Verbinding met een telefoon verbreken

Om uw telefoon los te koppelen, kunt u:

- de Bluetooth® functie van uw radiosysteem uitzetten;
- de Bluetooth® van uw telefoon uitschakelen;
- de gekoppelde telefoon via het telefoonmenu wissen.

Door het uitschakelen van de telefoon wordt de verbinding met de telefoon ook verbroken.

Een boodschap op het scherm bevestigt het verbreken van de verbinding met de telefoon.

**NB:** Als op het moment van het verbreken van de verbinding met de telefoon een gesprek wordt gevoerd, schakelt dit automatisch terug naar uw telefoon.

Om de Bluetooth-verbinding van uw radio te verbreken, raadpleegt u de paragraaf “Bluetooth-functie” van het hoofdstuk “Algemene beschrijving”.

Om de Bluetooth-verbinding van uw telefoon te verbreken, raadpleegt u de gebruiksaanwijzing van uw telefoon.

Om de Bluetooth®-telefoon te ontkoppelen en verwijderen, raadpleegt u de paragraaf “Een telefoon ontkoppelen” in het hoofdstuk “Een telefoon koppelen/ontkoppelen”.

## BELLEN EN GEBELD WORDEN (1/3)

### Een contactpersoon uit een telefoonboek bellen

Bij het koppelen van een telefoon wordt de telefoonlijst ervan automatisch in het systeem gedownload (afhankelijk van het model).

Geef het telefoonmenu weer door te drukken op **7**, of **16** of **17** van de bediening aan het stuurwiel (afhankelijk van de auto), en selecteer daarna "Tel.boek" door te draaien aan **6**. Druk op **6** om de lijst met contactpersonen weer te geven.

Selecteer in de lijst de contactpersoon die u wilt bellen en bevestig daarna met een druk op **6** om te bellen.

**NB:** druk op **10** om terug te keren naar het vorige scherm.

Via het systeem kunt u dubbele gesprekken verwerken wanneer uw telefoon is verbonden (naargelang het abonnement).

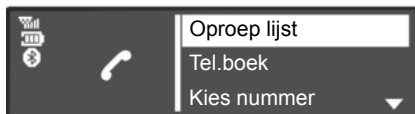

### Een contactpersoon bellen vanuit de oproepgeschiedenis

Geef de oproepgeschiedenis weer door te drukken op **7**, op **16** of **17** van de bediening bij het stuurwiel (afhankelijk van de auto) en selecteer de rubriek "Oproep lijst".

Selecteer het menu "Opr. Gekozen", "Opr. Ontv." of "Opr. Gemist". De oproepgeschiedenis wordt op het scherm weergegeven. Selecteer de contactpersoon die of het nummer dat u wilt bellen en bevestig vervolgens door te drukken op **6**, op **21** of **22** van de bediening bij het stuurwiel (afhankelijk van de auto) om te bellen.

### Een nummer samenstellen en bellen

Geef het telefoonmenu weer door te drukken op **7**, op **16** of **17** van de bediening bij het stuurwiel (afhankelijk van de auto) en selecteer daarna de rubriek "Kies nummer". Voer het gewenste nummer in via het numeriek toetsenbord door te draaien aan en te drukken op **6**, op **21** of **22** van de bediening bij het stuurwiel (afhankelijk van de auto) en selecteer daarna .

U kunt het laatst ingevoerde nummer bellen door lang te drukken op **7**, op **16** of **17** van de bediening bij het stuurwiel (afhankelijk van de auto).



Het is raadzaam om de auto te stoppen om een nummer samen te stellen of een contactpersoon te zoeken.

## BELLEN EN GEBELD WORDEN (2/3)



### Een oproep ontvangen

Bij het binnenkomen van een oproep wordt het nummer op het scherm weergegeven (deze functie is afhankelijk van de opties die via uw provider beschikbaar zijn).

Als het nummer van de ontvangen oproep aanwezig is in een van de telefoonboeken, wordt de naam van uw contactpersoon in plaats van het nummer weergegeven.

Als het nummer van de beller niet zichtbaar gemaakt kan worden, verschijnt de boodschap "Anoniem" op het scherm.

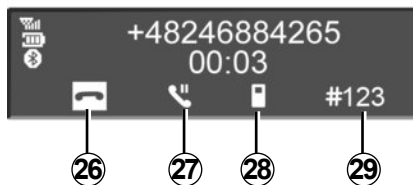

Om een oproep aan te nemen, selecteert u **24** door te draaien aan en te drukken op **6**, op **21** of **22** van de bediening bij het stuurwiel (afhankelijk van de auto). Om een oproep te weigeren, draait u aan **6**, aan **21** of **22** van de bediening bij het stuurwiel (afhankelijk van de auto) en selecteert u **25**.

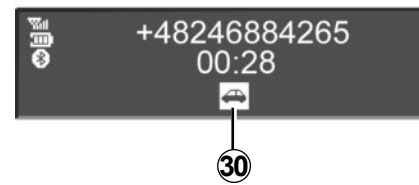

### Tijdens een gesprek

U kunt:

- het volume regelen door te drukken op **18** en **19**;
- ophangen door te drukken op **7**, of op **17** of **20**;
- druk op **6**, op **21** of **22** van de bediening bij het stuurwiel om te bevestigen (afhankelijk van de auto).

## BELLEN EN GEBELD WORDEN (3/3)

Draai aan **6** of **21** om het gewenste pictogram te kiezen en bevestig door middel van **6**, of **21** of **22** (afhankelijk van de auto):

- hang op door **26** te selecteren;
- schakel het gesprek van uw audiosysteem over naar uw telefoon door **28** te selecteren;
- zet een gesprek in wacht door **27** te selecteren;
- haal een gesprek uit wacht door **24** te selecteren.
- schakel het gesprek van uw telefoon over naar uw audiosysteem door **30** te selecteren;
- bestuur het toetsenbord van uw telefoon vanaf het audiosysteem door **29** te selecteren.

**NB:** druk kort op **17** of **20** van de bediening bij het stuurwiel (afhankelijk van de auto) om de oproep aan te nemen.

Om een oproep te weigeren, drukt u lang op **17** of **20** (afhankelijk van de auto).

Om op te hangen, drukt u kort op **17** of **20** (afhankelijk van de auto).

# SYSTEEMINSTELLINGEN (1/3)

## Audio-instellingen

Geef het menu Instellingen weer door op **2** te drukken. Selecteer "Audio-instellingen" door te draaien aan **6** en daarna op **6** te drukken. De volgende instellingen zijn beschikbaar:

- Geluid;
- Aux;
- Volume snelheid;
- Bass Boost;
- Standaard geluid.

### Geluid

Selecteer "Geluid" en druk op **6** om naar de verschillende rubrieken te gaan in de volgende volgorde:

- Lage tonen;
- Hoge tonen;
- Balans (geluidsverdeling links/rechts);
- Fader (geluidsverdeling achter/voor).

U kunt de waarde van elke instelling wijzigen door aan knop **6** te draaien. Druk op **6** om te bevestigen en terug te keren naar de vorige selectie.

Het display geeft het instellingstype weer (laag, hoog, balans, fader).

U kunt het menu verlaten door op **10** te drukken.

### Aux (AUX IN)

Geef het menu Instellingen weer door op **2** te drukken. Selecteer "Audio-instellingen" en druk op **6**.

Draai aan **6** en selecteer de rubriek "AUX-in" om naar de verschillende rubrieken te gaan in de volgende volgorde:

- Low (laag);
- Middle (gemiddeld);
- High (hoog).

De waarden voor elke instelling zijn de volgende:

- Low (1200 mV);
- Middle (600 mV);
- High (300 mV).

### Snelheidsafhankelijk volume

Het volume van het audiosysteem hangt af van de snelheid van de auto.

Ga naar het menu "Audio-instellingen" en bevestig "Snelheid vol." door op **6** te drukken.

Stel de volume/snelheid-verhouding in door te draaien aan en op **6** te drukken om de gewenste verhouding te bereiken.

### De bas verhogen (Bass Boost)

Met de functie "Bas verst." kunt u het volume van elke bas verhogen.

Om deze functie in/uit te schakelen, kiest u "AAN" of "UIT" door te draaien aan en op **6** te drukken.

### Standaard geluid

Geef het menu Instellingen weer door op **2** te drukken. Selecteer "Audio-instellingen" en druk op **6** om het menu Instellingen weer te geven en selecteer vervolgens "Standaard geluid".

Bevestig uw selectie door op **6** te drukken.

Alle audio-instellingen worden teruggezet naar hun standaardwaarde.



Voer deze verstellingen uitsluitend uit als de auto stilstaat.

## SYSTEEMINSTELLINGEN (2/3)

### De tijd instellen

Afhankelijk van de auto kunt u met deze functie de tijd instellen.

Geef het menu Instellingen weer door op **2** te drukken. Selecteer "Klok" door te draaien aan **6** en daarna op **6** te drukken. De volgende instellingen zijn beschikbaar:

- "De tijd instellen": de uren en minuten instellen;
- "actief / inactief": selecteer "AAN" of "UIT" om de tijd al dan niet weer te geven;
- "Klok-": kies de tijdsindeling "AM/PM" of "24u".

### Radio-instellingen

De volgende instellingen zijn beschikbaar:

- TA (verkeersinformatie);
- Nieuwsbericht;
- FM-lijst bijwerken;
- DR-lijst bijwerken.

### TA (verkeersinformatie)

Om deze functie in of uit te schakelen:

- geeft u het menu "Instellingen" weer door op **2** te drukken en selecteert u "Radio-instellingen" door aan **6** te draaien. Druk daarna kort op **6** om deze keuze te bevestigen;
- selecteert u "TA" door aan **6** te draaien en drukt u kort op **6** om deze keuze te bevestigen;
- selecteert u "AAN" of "UIT" om de TA-functie in of uit te schakelen.

### Nieuwsbericht

- geef het menu "Instellingen" weer door op **2** te drukken en selecteer "Radio-instellingen" door aan **6** te draaien. Druk daarna kort op **6** om deze keuze te bevestigen;
- selecteer "Digital Interruption" door aan **6** te draaien en druk daarna kort op **6** om deze keuze te bevestigen;
- selecteer het (de) nieuwsbericht(en) die u wilt beluisteren door aan **6** te draaien en druk kort op **6** om deze keuze te bevestigen.

### FM-lijst bijwerken

Zie punt "Bijwerken FM lijst (FM)" van het hoofdstuk "Radio beluisteren".

### DR-lijst bijwerken

Zie punt "Bijwerken FM lijst (DR)" van het hoofdstuk "Radio beluisteren".

### Taalkeuze

Met deze functie kunt u de in het systeem gebruikte taal wijzigen.

Ga naar de rubriek "Taal" in het menu "Instellingen" door op **2** te drukken en kies de gewenste taal.

## SYSTEEMINSTELLINGEN (3/3)

### BT-instellingen (Bluetooth®)

Ga naar het telefoonmenu door op **7** te drukken en selecteer de rubriek "Tel.inst." door op **6** of op **21** of **22** van de bediening bij het stuurwiel te drukken (afhankelijk van de auto).

De volgende instellingen zijn beschikbaar:

- "Volume": het beltoonvolume of het oproepvolume instellen;
- "Beltoon": de beltoon van de auto of de overgedragen beltoon vanaf de telefoon inschakelen;

Om het beltoonvolume of oproepvolume in Bluetooth® in te stellen, selecteert u "Volume" door te draaien aan en te drukken op **6** of op **21** of **22** van de bediening bij het stuurwiel (afhankelijk van de auto).

Er wordt een nieuw submenu weergegeven:

- "Beltoon";
- "Oproep";

- selecteer een van de twee rubrieken door aan **6** of aan **21** of **22** te draaien (afhankelijk van de auto) en druk daarna op **6** of op **21** of **22** van de bediening bij het stuurwiel (afhankelijk van de auto);
- draai **6** naar rechts of links of aan **21** of **22** (afhankelijk van de auto) om het volume te verhogen of verlagen en bevestig door op **6** te drukken;

Om de beltoon in Bluetooth® op de auto of de telefoon in te schakelen, selecteert u "Beltoon" door aan **6**, of **21** of **22** te draaien (afhankelijk van de auto) en op **6**, of **21** of **22** te drukken aan de bediening bij het stuurwiel (afhankelijk van de auto).

Er wordt een nieuw submenu weergegeven:

- "Auto";
- "Telefoon";
- selecteer een van de twee rubrieken die u wilt inschakelen door aan **6** te draaien en druk daarna op **6**.

**NB:** bij een aan het systeem gekoppelde telefoon verschijnt er een nieuwe rubriek in het menu "Tel.inst.":

- "Telefoonboek bijwerken": het aan het systeem gekoppelde telefoonboek bijwerken (bijvoorbeeld nieuwe contactpersonen toevoegen die op de telefoon staan, maar niet in het systeem).
- om het telefoonboek in het systeem bij te werken, gaat u naar het menu "Tel.inst." door op **7**, te drukken en selecteert u "Telefoonboek bijwerken" door op **6**, of op **21** of **22** van de bediening bij het stuurwiel te drukken (afhankelijk van de auto).

### Weergave van de radioteksten

Geef het menu van radioteksten weer door op **12** te drukken. Selecteer "Radio" en druk op **6**, of op **21** of **22** van de bediening bij het stuurwiel (afhankelijk van de auto).

De weergave van de radioteksten kan maximaal 64 tekens bevatten.

**NB:** als er geen informatie wordt verstrekt, wordt de mededeling "Geen bericht" weergegeven op het scherm.

Door op **10** te drukken, kunt u terugkeren naar het vorige menu.



Voer deze verstellingen uitsluitend uit als de auto stilstaat.

## R & GO: ALGEMENE BESCHRIJVING (1/6)

### Presentatie

“R & GO” is een applicatie die kan worden gedownload vanaf uw smartphone.

Deze applicatie biedt toegang tot meerdere menu's (afhankelijk van de auto):

- “Telefoon”;
- “Multimedia”;
- “Navigatie” (CoPilot) ;
- “Auto”.

### Bluetooth®-aansluiting

Controleer of uw telefoon is gekoppeld aan uw mediasysteem.

**NB:** bluetooth® moet op uw telefoon zijn ingeschakeld.

Om de functies van de “R & GO”-applicatie weer te geven, moet uw telefoon gekoppeld zijn aan het mediasysteem.

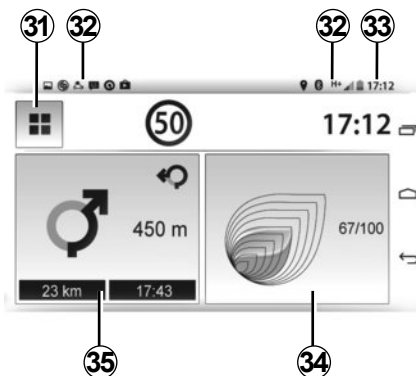

### Weergave telefoonmodus

#### Beginscherm

- 31 Terugkeer naar het menuscherm
- 32 informatie telefoon
- 33 huidige tijd
- 34 Driving Eco<sup>2</sup>;
- 35 navigatiesysteem (CoPilot)

**NB:** u kunt de indeling van het beginscherm wijzigen. Raadpleeg hoofdstuk “R & GO: afstellen van de parameters”.

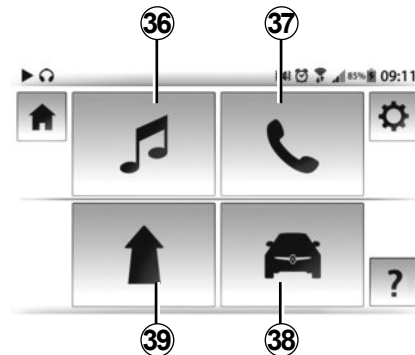

### Menuscherm

Afhankelijk van de auto zorgt het “R & GO”-systeem voor de volgende belangrijkste functies:

- 36 beheer van de multimediasystemen
- 37 telefoonsysteem
- 38 beheer van de auto
- 39 navigatiesysteem (CoPilot)



## R & GO: ALGEMENE BESCHRIJVING (2/6)

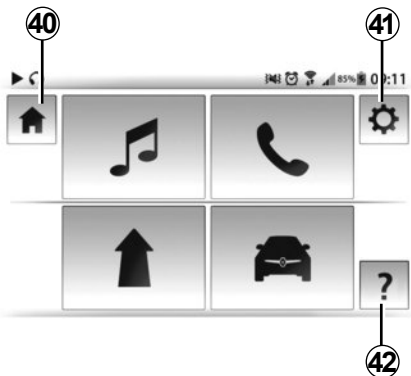

Het “R & GO”-systeem zorgt ook voor de volgende functies:

- 40 Lange druk: terugkeren naar de startpagina.
- 41 systeeminstellingen “R & GO”
- 42 onlinehulp/instructieboekje

Uw handsfree telefoonsysteem is bedoeld om de communicatie te vergemakkelijken door risicofactoren te beperken zonder ze helemaal uit te bannen.

Houd u altijd aan de wettelijke voorschriften van het land waarin u reist.

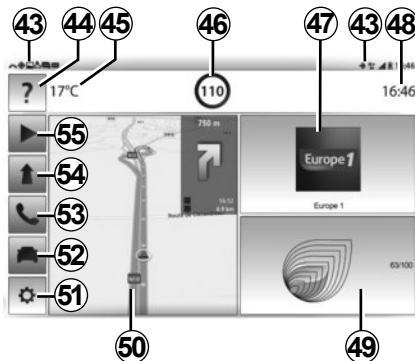

### Weergave tabletmodus

#### Beginscherm

- 43 informatie tablet
- 44 onlinehulp/instructieboekje
- 45 buitentemperatuur
- 46 maximumsnelheid op de genomen weg
- 47 radio ingeschakeld
- 48 huidige tijd
- 49 Driving Eco<sup>2</sup>;

- 50 navigatiekaart
- 51 toegang tot menu met systeeminstellingen
- 52 beheer van de auto
- 53 telefoonsysteem (afhankelijk van de tablet)
- 54 navigatiesysteem (CoPilot)
- 55 beheer van de multimediatelefonen

**NB:** u kunt de indeling van het beginscherm wijzigen. Raadpleeg hoofdstuk “R & GO: afstellen van de parameters”.

## R & GO: ALGEMENE BESCHRIJVING (3/6)

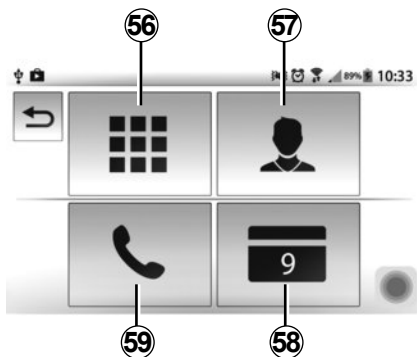

### Telefoonfunctie

Met de telefoonfunctie kunt u uw telefoon handsfree gebruiken en over de volgende functies beschikken:

- 56** met het numeriek toetsenbord kunt u een telefoonnummer intoetsen;
- 57** via de lijst met contactpersonen kunt u een contactpersoon en zijn gegevens weergeven;
- 58** met de agenda, die met het multimedia-systeem is gesynchroniseerd, kunt u een of meerdere taken raadplegen;

**59** via de oproepgeschiedenis kunt u alle oproepen weergeven en raadplegen (inkomende, uitgaande, gemiste oproepen).

**NB:** bij een mobiele telefoon met "Android"-besturingssysteem, is het voorlezen van SMS'en mogelijk (Text-to-Speech).

Het systeem leest u de SMS-berichten luidop voor (naargelang het land).

### Multimediafunctie

Met de multimediafunctie kunt u naar de radio luisteren, audiobestanden afspelen en de volgende functies gebruiken:

- 61** luisteren naar de radio;
- 62** luisteren naar muziek van de smartphone op het systeem;
- 64** luisteren naar de muziek van een externe bron (CD/CD MP3, USB, iPod® (toestel met ingebouwde iPod®) via de USB-poort, ...);
- 65** luisteren naar de radio via het internet.

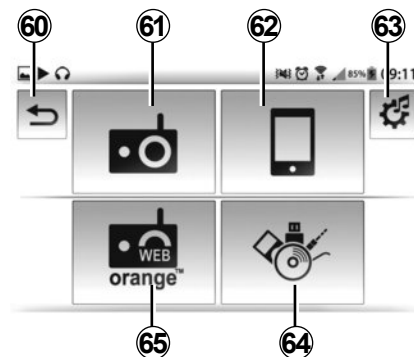

Het "R & GO"-systeem zorgt ook voor de volgende functies:

- 60** – Korte druk: terug naar het vorige menu.
- Lange druk: terug naar de startpagina.
- 63** afstellen van de multimedia-instellingen

## R & GO: ALGEMENE BESCHRIJVING (4/6)

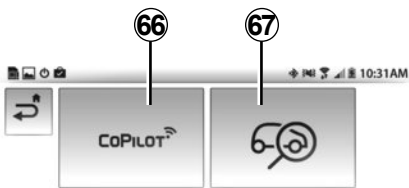

### Navigatiefunctie

Al naargelang het land bevat de navigatiefunctie routebegeleiding via satelliet, wegenkaarten, verkeersinformatie, CoPilot -diensten en waarschuwingen voor risicozones.

Dit systeem houdt de volgende functies in:

- 66** de CoPilot -software voor routeplanning
- 67** de "Zoek mijn auto"-functie om de huidige positie van uw auto te vinden.

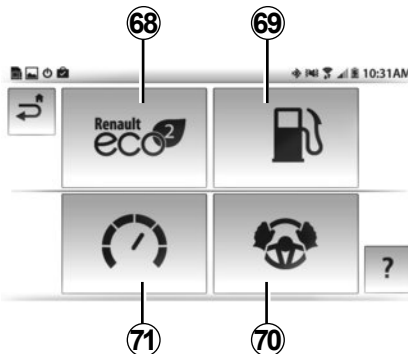

### Autofunctie

De autofunctie omvat het beheer van bepaalde uitrusting zoals de boordcomputer, de driving eco<sup>2</sup> (naargelang de auto).

Dit systeem zorgt voor de volgende functies:

- 68** Driving Eco<sup>2</sup>;
- 69** het brandstofverbruik
- 70** de "Diensten" geven de informatie van het instrumentenpaneel weer
- 71** de toerenteller (omw/min x 1000)



### Instellen van de parameters

Met de afstelfunctie kunt u de verschillende instellingen van het "R & GO"-systeem afstellen.

deze functie wordt opgeroepen door een snelkoppeling en omvat de volgende functies:

- verbinding met de systeemradio;
- beheer van de nachtmodus om de navigatie weer te geven;
- beheer van favorieten op de startpagina.

## R & GO: ALGEMENE BESCHRIJVING (5/6)

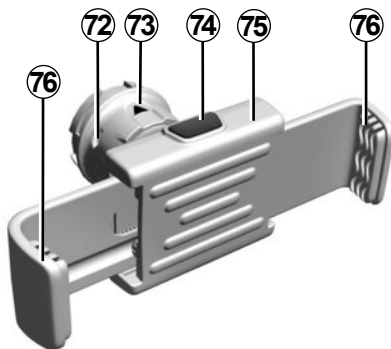

### Telefoonhouder (afhankelijk van de auto)

Om de telefoonhouder (75) op het multimediasysteem van uw auto te bevestigen, volgt u de volgende aanwijzingen:

- verwijder het kapje van de telefoonhouder (23) door het tegen de klok in te draaien om aan de USB2-aansluiting te kunnen;
- plaats de pijl 73 van de draaiknop 72 omhoog vooraleer u de telefoonhouder 75 in het multimediasysteem plaatst om hem juist aan te sluiten;

- verbind de telefoonhouder (75) met de USB2-aansluiting van het multimediasysteem;
- draai de draaiknop 72 van de telefoonhouder 75 met de klok mee om hem vast te maken;
- plaats uw telefoon in de telefoonhouder (75) en druk op de twee klemmetjes 76 tot de telefoon goed op zijn plaats zit.

Om de telefoonhouder (75) van uw audiosysteem te verwijderen:

- houdt u uw telefoon vast en drukt u op de klemmetjes 74, vervolgens legt u uw telefoon neer;
- draait u de draaiknop 72 van de telefoonhouder 75 tegen de klok in om hem te ontgrendelen van het multimediasysteem van uw auto;
- maakt u de telefoonhouder (75) los van het multimediasysteem van uw auto;
- plaatst u het kapje van de telefoonhouder (23) er opnieuw op door het met de klok mee te draaien om de USB2-aansluiting te bedekken.

## R & GO: ALGEMENE BESCHRIJVING (6/6)



**NB:** u kunt de telefoonhouder (75) gebruiken in twee standen:

- verticaal, door uw telefoon horizontaal te plaatsen en daarna de houder (75) in verticale positie te draaien;
- horizontaal, door uw telefoon verticaal te plaatsen en daarna de houder (75) in horizontale positie te draaien.

**NB:** u kunt de telefoonhouder ook kantelen om een beter zicht te hebben op het scherm van uw telefoon.

### Laden met de USB-poort

Zodra de USB-aansluiting van uw telefoon is aangesloten op de USB-poort van de telefoonhouder (75), laadt de accu op of wordt het oplaadpercentage van de accu op peil gehouden tijdens het gebruik ervan..

## R & GO: TELEFOONFUNCTIE (1/2)



### Voorstelling van het telefoonmenu

Om vanaf het beginscherm naar het telefoonmenu te gaan, drukt u op de knop "Menu" en daarna op "Telefoon".

Het menu "Telefoon" bestaat uit vier grote pictogrammen, die allemaal toegankelijk zijn:

- een nummer intoetsen met het numeriek toetsenbord;
- een contactpersoon zoeken in het telefoonboek;
- een nummer zoeken in de oproepgeschiedenis;
- naar de agenda van de telefoon gaan.

**NB:** u kunt uw voicemail raadplegen door lang te drukken op toets 1 van het toetsenbord.

De eerste keer dat u lang op toets 1 van het toetsenbord drukt, slaat u het nummer van uw voicemail op.



### Numeriek toetsenbord

Om een nummer in te toetsen of de voicemail van de telefoon te bellen, drukt u op de knop "numeriek toetsenbord".

Toets uw nummer in met het numeriek toetsenbord en druk vervolgens op de groene knop om het nummer te bellen.



### Telefoonboek

Druk op de knop "Contact" om naar de lijst van contactpersonen van uw telefoon Bluetooth® te gaan.

Nadat u via de draadloze Bluetooth®-technologie uw systeem met uw Bluetooth®-telefoon hebt verbonden, zijn de nummers in het telefoonboek van uw telefoon toegankelijk via de "R & GO"-applicatie.

Selecteer de contactpersoon (als de contactpersoon meerdere nummers heeft, wordt u gevraagd om het te bellen nummer te kiezen), deze contactpersoon wordt automatisch gebeld zodra u op het nummer klikt.

**NB:** om de lijst met contactpersonen te doorlopen, gebruikt u de knoppen "omhoog" en "omlaag".



Het is raadzaam om de auto te stoppen om een nummer in te voeren of een contactpersoon te zoeken.

## R & GO: TELEFOONFUNCTIE (2/2)



### Oproepgeschiedenis

Druk in het menu “Telefoon” op “Geschiedenis”.

In de oproeplog worden de verschillende oproepen ondergebracht onder vier tabs:

- Alle oproepen (inkomend, uitgaand, gemist);
- inkomende oproepen;
- gemiste oproepen;
- uitgaande oproepen.

In elke lijst worden de contactpersonen op volgorde van de meest recente tot de oudste weergegeven.

Om door de oproeplog te bladeren, drukt u ofwel op:

- een tab om de inhoud ervan te bekijken;
- de knoppen “omhoog” en “omlaag” om door de oproepenlijst te bladeren;
- een gegeven in de oproeplog om de overeenkomstige contactpersoon te bellen.

### Agenda

Klik in het menu “Telefoon” op “Agenda”.

De agenda van de telefoon registreert alle taken (afspraken, gebeurtenissen van de dag) van uw telefoon in het systeem.

Om door de lijst van de agenda te bladeren, drukt u ofwel op:

- een tab om de inhoud ervan in detail te bekijken (tijd, beschrijving, adres);
- de knoppen “omhoog” en “omlaag” om door de lijst van de agenda te bladeren.

Vanaf een opgeslagen adres kunt u de “CoPilot”-applicatie starten. Druk op het rode pictogram om de begeleiding te starten naar het opgeslagen adres.

### SMS-overzicht (afhankelijk van de telefoon)

Klik in het menu “Telefoon” op “SMS”.

Via het SMS-overzicht kunt u alle berichten lezen. De drie laatste berichten kunnen luidop worden voorgelezen.

**NB:** gebruik de knoppen “omhoog” en “omlaag” om door de berichtenlijst te bladeren.

### Alarmboodschap (afhankelijk van de telefoon)

In dit menu kunnen de alarmboodschappen luidop worden voorgelezen. Druk op het pictogram

“herhaling” om het bericht nogmaals af te spelen.

## R & GO: MULTIMEDIAFUNCTIE (1/2)

### Voorstelling van het multimediamenu

Om vanaf het beginscherm naar het multimediamenu te gaan, drukt u op de knop "Menu" en daarna op "Multimedia".

Het multimediasysteem van de "R & GO"-applicatie bestaat uit vier grote onderdelen, die allemaal toegankelijk zijn vanuit het multimediamenu:

- de radio beluisteren;
- muziek beluisteren van de telefoon via de Bluetooth®-verbinding;
- de radio beluisteren via "webradio";
- muziek beluisteren via een externe bron (CD/CD MP3, USB, iPod® (apparaat met ingebouwde iPod®) via de USB-poort, ...) (afhankelijk van de auto).

**NB:** om alle functies van het multimediamenu te gebruiken, moet u uw radio verbinden met het audiosysteem.



### Radio beluisteren

Om vanaf het beginscherm naar het radiomenu te gaan, drukt u op de knop "Menu", op "Multimedia" en vervolgens op "Radio".

Via het multimediasysteem kunt u luisteren naar radiostations.

Dit systeem zorgt voor de volgende functies:

- een golfbereik kiezen (FM1, FM2, DR1, DR2 of AM);
- een station kiezen via drie zoekmethoden ("Frequentie", "Lijst" of "Voork.");
- een station zoeken met behulp van het ingebouwd slim toetsenbord;
- beluisteren van bewaarde stations;
- de tekstinformatie weergeven van bepaalde beluisterde FM-radiostations.

**NB:** zie hoofdstuk "Radio beluisteren" voor meer informatie.



### Bluetooth® -audiogeluid afspelen

Druk in het hoofdmenu op de knop "Multimedia" en daarna op "Bluetooth®-telefoon".

Om uw Bluetooth® -audioapparaat te kunnen gebruiken, moet u het tijdens het eerste gebruik aan de auto koppelen.

Het menu "Bluetooth®-telefoon" verzorgt de volgende functies:

- direct naar de audiobestanden gaan;
- naar de mappen, muziek, genres, artiesten, albums en afspeellijsten gaan;
- naar de mappen en/of audiobestanden gaan.

**NB:** u kunt enkel de beschikbare bronnen selecteren. De niet-beschikbare bronnen worden in het grijs weergegeven.



Voer deze verstellingen uitsluitend uit als de auto stilstaat.



## R & GO: MULTIMEDIAFUNCTIE (2/2)



### Webradio

Met het menu “Webradio” kunt u radiostations zoeken, weergeven en beluisteren via uw telefoon (BBC world, podcast enz.).

U kunt een van de radiostations en/of muziek als favoriet opslaan.

Druk in het hoofdmenu op “Multimedia” en daarna op “Webradio”.

Het menu “Webradio” verzorgt de volgende functies:

- favoriete stations beheren;
- naar een station luisteren met behulp van een slim toetsenbord;
- de rangschikking van radiostations raadplegen (geschiedenis, favoriete, lokaal);
- naar de albumafbeelding, de naam van de artiest of de titel van het nummer waarnaar u luistert gaan;
- het overschakelen op de radio van het audiosysteem van de auto.



### Externe mediabron

Met het menu “Media” kunt u muziek beluisteren via een externe bron.

Druk in het hoofdmenu op “Multimedia” en daarna op “Media”.

Kies een op het systeem aangesloten bron uit de volgende lijst om toegang te krijgen tot de audiobestanden:

- CD/CD MP3 (afhankelijk van de auto);
- USB1;
- USB2;
- iPod®: toestel met ingebouwde iPod®;
- plugaansluiting;



### Multimedia-instellingen

Druk in het menu “Multimedia” op “App-instell.” en daarna op het item dat u wilt wijzigen:

- balans;
- bas;
- navigatie-instructies;
- aux-ingang;
- random;
- iTraffic;
- FM-lijst bijwerken;
- DR-lijst bijwerken;
- standaardwaarde instellen.

## R & GO: NAVIGATIEFUNCTIE (1/2)

### Voorstelling van het navigatiemenu

Om vanaf het beginscherm naar het navigatiemenu te gaan, drukt u op de knop "Menu" en daarna op "Navigatie".

Het menu "Navigatie" bestaat uit twee grote pictogrammen, die toegankelijk zijn vanaf dit menu:

- de gps-toepassing "CoPilot" voor het beheer van reizen;
- de toepassing "Mijn auto vinden" om de weg naar uw voertuig weer te geven

#### Gps-toepassing CoPilot

Druk in het menu "Navigatie" op de knop "CoPilot".

In het gps-navigatiesysteem "CoPilot" kunt u een bestemming invoeren, uw nuttige plaatsen selecteren, uw verplaatsingswijze configureren, hebt u toegang tot informatiediensten in real time...



Voer deze verstellingen uitsluitend uit als de auto stilstaat.

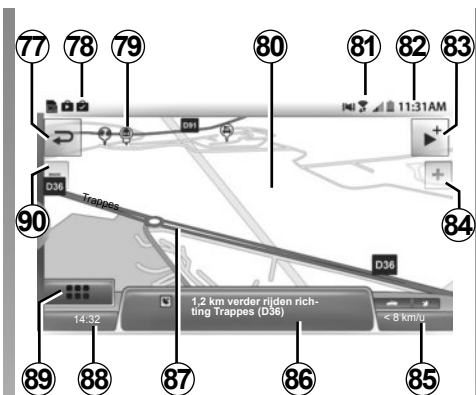

#### Legenda van de kaart

Afhankelijk van de auto wordt er andere informatie weergegeven:

- 77** Terug naar de vorige pagina
- 78** Telefoonmeldingen
- 79** Nuttige plaatsen (NP)
- 80** Navigatiekaart
- 81** Informatie telefoon
- 82** Huidige tijd
- 83** Snelkoppeling audiobron

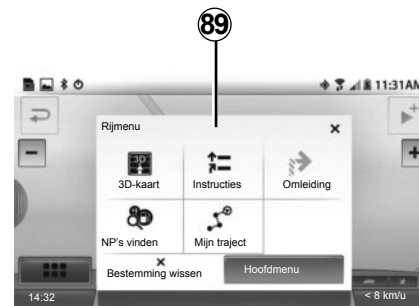

**84** Inzoomen

**85, 88** Instelbare informatie in verband met uw route.

**86** Afstand en aanduiding van de volgende richtingsverandering.

**87** Door het navigatiescherm berekende route.

**89** Rijmenu

**90** Uitzoomen

## R & GO: NAVIGATIEFUNCTIE (2/2)



### Mijn auto vinden

Met deze functie kunt u de weg naar uw auto weergeven.

Druk in het menu “Navigatie” op de knop “Mijn auto vinden”.

Om uw auto te vinden, kunt u:

- het veld “parkeeradres van de auto” invullen;
- het menu “naar mijn auto gaan” selecteren om de gps-navigatie “CoPilot” in voetgangersmodus te starten naar het vooraf geregistreerde adres.

**NB:** om te kunnen werken, moet de toepassing worden aangesloten op het multimedia-systeem van uw auto. Ze registreert de gps-positie van uw auto zodra:

- het contact uitgezet is;
- de verbinding met het multimediasysteem van uw auto verbroken is.

Als uw auto tussen het tijdstip van de registratie van de gps-positie en het tijdstip waarop u hem wilt terugvinden door een derde verplaatst is, kan de toepassing zijn huidige positie niet vinden.

## R & GO: AUTOFUNCTIE (1/2)

### Voorstelling van menu Auto

Om vanaf het beginscherm naar het menu Auto te gaan, drukt u op de knop "Menu" en daarna op "Auto".

Het systeem bestaat uit vier grote onderdelen, die allemaal toegankelijk zijn vanuit het menu Auto:

- Driving Eco<sup>2</sup>;
- het brandstofverbruik;
- toerenteller (omw/min x 1000) (afhankelijk van de auto);
- de "Diensten" geven de informatie van het instrumentenpaneel weer.



### Driving Eco<sup>2</sup>

(afhankelijk van de auto)

Klik in het menu "Auto" op "Driving Eco<sup>2</sup>". Met het menu "Driving Eco<sup>2</sup>" kunt u in real-time een globale score zien voor uw rijstijl.

Deze score houdt rekening met de volgende criteria:

- de vaartvermeerderingen;
- het vermogen om tijdig te kunnen remmen;
- het naleven van snelheidsbeperkingen.

Het is mogelijk om op het einde van al uw trajecten een globale score en gepersonaliseerd advies te verkrijgen.

U kunt ook de volgende informatie raadplegen:

- de afgelegde afstand zonder verbruik
- de scores van de tien laatste trajecten

**NB:** afhankelijk van de telefoon neemt de "Driving Eco<sup>2</sup>"-applicatie uw scores op als achtergrondproces.

**NB:** druk op de knop "Reset" op het instrumentenpaneel om een nieuwe route te starten als de applicatie is opgestart.

Een route van minder dan 400 m wordt niet in aanmerking genomen. Als er minder dan vier uur verstrikt tussen het stilleggen en weer opstarten van de motor, gaat de applicatie verder met de route zoals vóór het stilleggen.



Voer deze verstellingen uitsluitend uit als de auto stilstaat.

## R & GO: AUTOFUNCTIE (2/2)



### Brandstofverbruik

Druk in het menu "Auto" op "Brandstofverbruik".

Met dit menu kunt u het huidige brandstofverbruik weergeven ten opzichte van het gemiddelde verbruik van uw auto.



### Toerenteller (afhankelijk van de auto)

Om vanaf het beginscherm naar het menu Auto te gaan, drukt u op de knop "Menu" en daarna op "Toerenteller".

Aan de hand van dit menu kunt u de toerenteller van uw auto weergeven in real-time (omw/min x 1000).



### De diensten (afhankelijk van de auto en het land)

Druk in het menu "Auto" op "Diensten".

Via het menu "Diensten" kunt u naar de volgende items gaan:

- de op het instrumentenpaneel geregistreerde gegevens (gemiddelde snelheid, gemiddeld verbruik, totale afstand, afgelegde afstand sinds de laatste nulinstelling);
- "E-guide", om de gebruiksaanwijzing te raadplegen;
- "MYRENAULT", om naar de persoonlijke diensten op de website van de Renault®-fabrikant te gaan.

**NB:** Om naar "MYRENAULT" te gaan en de diensten ervan te gebruiken, moet u de "MYRENAULT"-applicatie op uw telefoon installeren.

Als de applicatie niet is geïnstalleerd, wordt er een bericht weergegeven om u te vragen het te installeren.

# R & GO: AFSTELLEN VAN DE PARAMETERS (1/2)

## Bluetooth®-aansluiting

Om vanaf de startpagina de Bluetooth®-verbinding in te schakelen, drukt u op "Menu", "App-instell." en selecteert u "Auto Bluetooth connection".

## Toegang tot de afstellingen

Druk in het hoofdmenu op "Instellingen".

In het menu "Instellingen" van het "R & GO"-systeem kunt u de volgende items instellen:

- automatische Bluetooth-verbinding;
- verbinding met de systeemradio;
- automatisch starten van de applicatie zodra de verbinding met de radio is voltooid;
- beheer van de nachtmodus om de navigatie weer te geven;
- beheer van favorieten op de startpagina.



### Automatische Bluetooth®-verbinding

Vink deze optie aan om de Bluetooth® van het systeem in of uit te schakelen bij het starten van de applicatie.

### Verbinding met de radio

Met dit menu kunt u een lijst van audiosystemen in de buurt weergeven.

Druk op dit menu om de lijst van herkende audiosystemen weer te geven en selecteer vervolgens de naam van het systeem van uw auto.

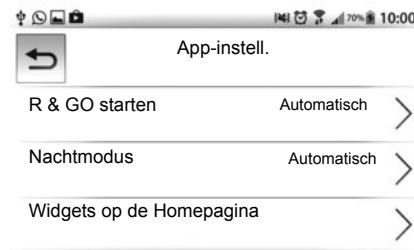

### Automatisch starten van de applicatie (afhankelijk van de auto)

Vink deze optie aan om het automatisch starten van de applicatie in of uit te schakelen zodra de verbinding met het audiosysteem van uw auto tot stand is gekomen.



Voer deze verstellingen uitsluitend uit als de auto stilstaat.

## R & GO: AFSTELLEN VAN DE PARAMETERS (2/2)

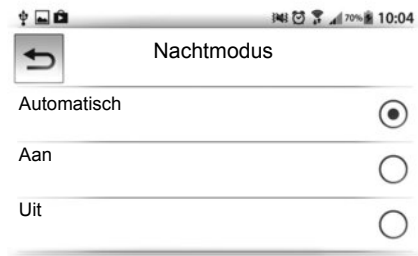

### Nachtmodus

Om de leesbaarheid van het navigatiescherm overdag en 's nachts te verbeteren, kunt u de kleurencombinaties op de kaart veranderen.

Selecteer een van de volgende opties door het aan te vinken:

- Automatisch: de automatische dag/nachtschakeling wordt bepaald door de instellingen op uw smartphone.
- On: het kaartscherm wordt altijd met lichte kleuren weergegeven.
- Off: het kaartscherm wordt altijd met donkere kleuren weergegeven.

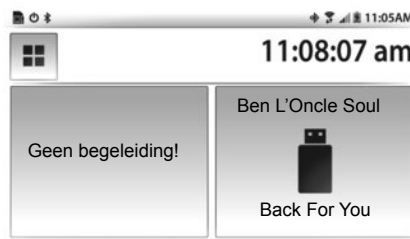

### Beheer van favorieten

Het beginscherm is het standaardscherm van uw multimediasysteem. Het bestaat uit een aantal snelkoppelingen naar andere functies, zoals de navigatie of de radio.

**NB:** u kunt de indeling van het beginscherm wijzigen.

Druk op het menu "Favorieten beginscherm" en selecteer en vink daarna maximaal een of twee soorten favorieten aan.

## STORINGEN (1/3)

Beschrijving	Mogelijke oorzaken	Oplossingen
Er is geen enkel geluid hoorbaar.	Het volume staat op minimum of op pauze.	Zet het volume harder of deactiveer de pauze.
Het audiosysteem werkt niet en het display licht niet op.	Het audiosysteem staat uit.	Zet het audiosysteem aan.
	De zekering van het audiosysteem is doorgebrand.	Vervang de zekering (zie "zekeringen" in het instructieboekje van de auto).
Het audiosysteem werkt niet, maar het display licht op.	Het volume is op het minimum ingesteld.	Druk op <b>18</b> of draai aan <b>1</b> .
	Kortsluiting op de luidsprekers.	Raadpleeg een merkdealer.
De luidspreker links of rechts geeft geen enkel geluid van de radio of CD.	De instelling van de balans (links / rechts) is niet correct.	Stel de balans correct in.
	Luidspreker niet aangesloten.	Raadpleeg een merkdealer.
Slechte of geen radio-ontvangst.	De auto is te ver van de zender waarop de radio is afgestemd (achtergrondruis en storingen).	Zoek een andere zender waarvan het signaal plaatselijk beter ontvangen wordt.
	De ontvangst wordt gestoord door signalen van de motor.	Raadpleeg een merkdealer.
	De antenne is beschadigd of is niet aangesloten.	Raadpleeg een merkdealer.



## STORINGEN (2/3)

Beschrijving	Mogelijke oorzaken	Oplossingen
Het duurt lang voordat het afspelen van een CD/CD MP3 begint.	CD vies.	Laat de CD uitwerpen en maak hem schoon.
	CD MP3 .	Wacht: het doorzoeken van deze CD MP3 duurt langer.
"Fout bij lezen CD" verschijnt of de CD/CD MP3 wordt uitgeworpen door het audiosysteem.	CD verkeerd ingevoerd/vuil/beschadigd/niet geschikt.	Werp de CD/CD MP3 uit. Voer correct een schone/goede/geschikte CD/CD MP3 in.
Sommige bestanden van de CD MP3 worden niet afgespeeld.	Er staan zowel audio- als niet-audiobestanden op de CD.	Neem audio en niet-audiobestanden op verschillende CD's op.
Het audiosysteem kan de CD MP3 niet afspelen.	De cd is gebrand met een snelheid lager dan 8 x of hoger dan 16 x.	Brand uw cd met de snelheid 8x.
	De cd is als multisessie-cd gebrand.	Brand uw CD in Disc at Once modus of brand uw CD in Track At Once modus en finaliseer de disk na de laatste sessie.
Het afspelen van de CD MP3 is van slechte kwaliteit	De CD is zwart of gekleurd waardoor deze minder goed reflecteert en de kwaliteit van het afspelen minder wordt.	Kopieer uw CD op een witte CD of een met een lichte kleur.

## STORINGEN (3/3)

Beschrijving	Mogelijke oorzaken	Oplossingen
De telefoon kan niet verbonden worden met het systeem.	<ul style="list-style-type: none"><li>– Uw telefoon is uit.</li><li>– De accu van uw telefoon is leeg.</li><li>– Uw telefoon is niet van tevoren gekoppeld aan het handsfree telefoonsysteem.</li><li>– De Bluetooth® van uw telefoon en van het systeem zijn niet geactiveerd.</li><li>– De telefoon is niet geconfigureerd om het verzoek om verbinding te maken met uw systeem te accepteren.</li></ul>	<ul style="list-style-type: none"><li>– Zet uw telefoon aan.</li><li>– Laad de accu van uw telefoon op.</li><li>– Koppel uw telefoon aan het handsfree telefoonsysteem.</li><li>– Schakel de Bluetooth® van uw telefoon en van het systeem in.</li><li>– Configureer de telefoon om het verzoek om verbinding te maken met uw systeem te accepteren.</li></ul>
De Bluetooth® audiospeler maakt geen verbinding met het systeem.	<ul style="list-style-type: none"><li>– Uw audiospeler is uit.</li><li>– De accu van uw audiospeler is leeg.</li><li>– Uw audiospeler is niet van tevoren gekoppeld aan het audiosysteem.</li><li>– De Bluetooth® van uw audiospeler en van het audiosysteem zijn niet geactiveerd.</li><li>– De audiospeler is niet geconfigureerd om het verzoek om verbinding te maken met uw systeem te accepteren.</li><li>– De muziek is niet gestart vanaf uw audiospeler.</li></ul>	<ul style="list-style-type: none"><li>– Zet uw audiospeler aan.</li><li>– Laad de accu van uw audiospeler op.</li><li>– Koppel uw audiospeler aan het audiosysteem.</li><li>– Schakel de Bluetooth® van uw audiospeler en van het audiosysteem in.</li><li>– Configureer de audiospeler om het verzoek om verbinding te maken met uw systeem te accepteren.</li><li>– naargelang de mate van compatibiliteit van uw telefoon, kan het nodig zijn de muziek te starten vanaf uw audiospeler.</li></ul>
De boodschap “Accu zwak” verschijnt.	Door langdurig gebruik van uw handsfree telefoonsysteem ontlaaft de accu van uw telefoon snel.	Laad de accu van uw telefoon op.

# ALFABETISCHE INHOUDSOPGAVE (1/2)

<b>A</b>			
aan.....	NL.10	knoppen.....	NL.2 → NL.6
<b>B</b>		<b>I</b>	
bandbreedte .....	NL.11	Id3 tag.....	NL.15
bellen .....	NL.22	<b>N</b>	
Bluetooth®.....	NL.8 – NL.9	namenlijst van de telefoon.....	NL.22
<b>C</b>		<b>O</b>	
cd / cd mp3		oproep-info .....	NL.22
invoeren .....	NL.14	<b>P</b>	
luisteren.....	NL.14	pauze.....	NL.15
technische gegevens van mp3-cd's .....	NL.14	<b>R</b>	
uitwerpen.....	NL.15	radio	
versneld afspelen.....	NL.14	automatisch in geheugen zetten van de stations .....	NL.11
willekeurige afspeelvolgorde .....	NL.15	automatische werking .....	NL.11
CD text.....	NL.15	handbediening.....	NL.11
commando's .....	NL.2 → NL.6	station kiezen .....	NL.11
communicatie .....	NL.23	voorkeuze van stations .....	NL.11
<b>F</b>		radio-text.....	NL.25
FM / LW / MW banden.....	NL.8 – NL.9	RDS .....	NL.8
frequentievolging AF-RDS .....	NL.12	<b>S</b>	
<b>G</b>		starten.....	NL.10
geluidsonderbreking .....	NL.10	storingen.....	NL.44 → NL.46
gesprek ontvangen .....	NL.22	<b>T</b>	
gespreksvolume .....	NL.23	talen.....	NL.25
<b>H</b>		telefoon aansluiten .....	NL.20
handsfree telefoonset.....	NL.9	telefoon koppelen .....	NL.18 – NL.19
handsfree telefoonsysteem .....	NL.22	telefoon loskoppelen.....	NL.19
hulpbron.....	NL.16	<b>U</b>	
<b>I</b>		uit.....	NL.10
instellingen		usb-aansluiting .....	NL.16
audio .....	NL.25		
<b>K</b>			
kiezen van de bron .....	NL.10		

## ALFABETISCHE INHOUDSOPGAVE (2/2)

### V

verbinding	
mislukt .....	NL.21
verbinding met een telefoon verbreken .....	NL.21
volume .....	NL.10
voorzorgsmaatregelen voor het gebruik .....	NL.7

### W

wma .....	NL.14
-----------	-------

**CLASS I  
LASER PRODUCT**

( [www.e-guide.renault.com/multimedia-equipment](http://www.e-guide.renault.com/multimedia-equipment) )



9 8 4 5 0 1 6 3 0 R

**48**