

# RENAULT MEGANE



# plaisir de conduite réinventé

Ligne harmonieuse, forme sculptée, cockpit high-tech, Renault Megane vous invite à de nouveaux plaisirs de conduite.



**Affirmez votre style en choisissant Renault Megane.**

**version  
berline**

**motorisation  
efficente**

**écosystème  
connecté**

**jusqu'à  
394L  
de volume  
de coffre**

**systèmes  
d'aide à la  
consuite**

# **menu interactif**

**01. design**

**02. systèmes  
d'aide à la conduite**

**03. personnalisation**

## design d'émotion

Conjuguez raffinement et modernité avec Renault Megane. Ses lignes dynamiques s'éclairent avec la signature lumineuse C-shape, et les nouveaux projecteurs full LED Pure Vision améliorent la visibilité nocturne. La calandre et sa grille chromée complètent un bouclier avant redessiné.



Démarquez-vous.



# intérieur exclusif

**L'équipement intérieur allie élégance et haute technologie. Qualité des matériaux et confort s'associent pour offrir une ambiance contemporaine : commandes cerclées de chrome... L'écran multimédia easy link de 9,3" avec réplication vous connecte à un monde d'émotions. Quant au toit ouvrant vitré, il rend l'habitacle lumineux.**



**configurez et commandez →**

## 02. systèmes d'aide à la conduite

# systèmes d'aide à la conduite

Renault Megane est équipée de plusieurs systèmes d'aide à la conduite innovants.



### aides au parking avant - arrière

Pour faciliter vos manœuvres de stationnement, le système avertit le conducteur de la distance des obstacles entourant le véhicule, même s'ils ne sont pas visibles, grâce à des alertes sonores qui s'intensifient au fur et à mesure que le véhicule s'en approche.



### caméra de recul

exécutez vos manoeuvres de marche arrière sans efforts. grâce à son affichage dans le véhicule vous pouvez avoir plus d'aisance et d'assurance lorsque vous reculez.

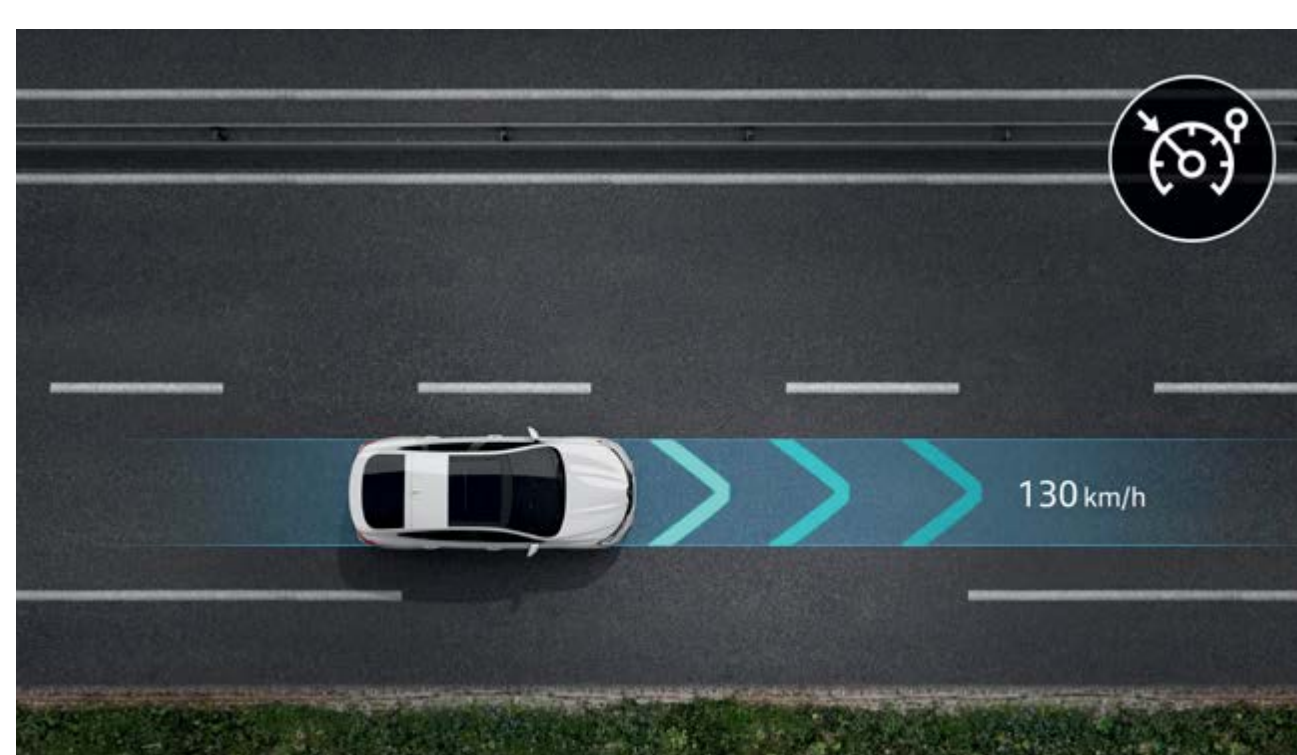

### régulateur limiteur de vitesse

Contrôlez facilement votre allure grâce à notre système régulateur-limiteur de vitesse. Utilisez les boutons du volant pour définir votre vitesse maximum et éviter les transgressions au code de la route.

**configurez et commandez →**

### 03. personnalisation

# teintier



**blanc glacier (ov)**



**blanc nacré (te)**



**bleu iron (te)**



**rouge flamme (te)**



**gris highland (te)**



**gris titanium (te)**



**noir étoilé (te)**

ov : opaque verni.  
te : peinture métallisée.

**configurez et commandez →**

### 03. personnalisation

## ambiances



#### équilibre

- tableau de bord 7" et écran tactile 7"
- climatisation automatique bi zone
- radars de parking avant et arrière
- carte mains libres (accès et démarrage)



#### techno (équilibre +)

- écran tactile 9,3"
- caméra de recul
- grille de calandre avec insert chromé en forme de C
- jantes alliage diamantées gris erbé 17" allium
- frein de parking électrique

## selleries

#### équilibre



sellerie tissu carbone

#### techno



sellerie mixte  
similicuir / tissu  
carbone texturé

## jantes

#### équilibre



jante alliage diamantée  
gris erbé 16" impulse

#### techno



jante alliage diamantée  
gris erbé 17" allium

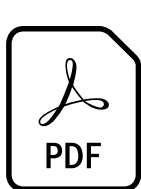

téléchargez le pdf  
des ambiances et équipements



# accessoires

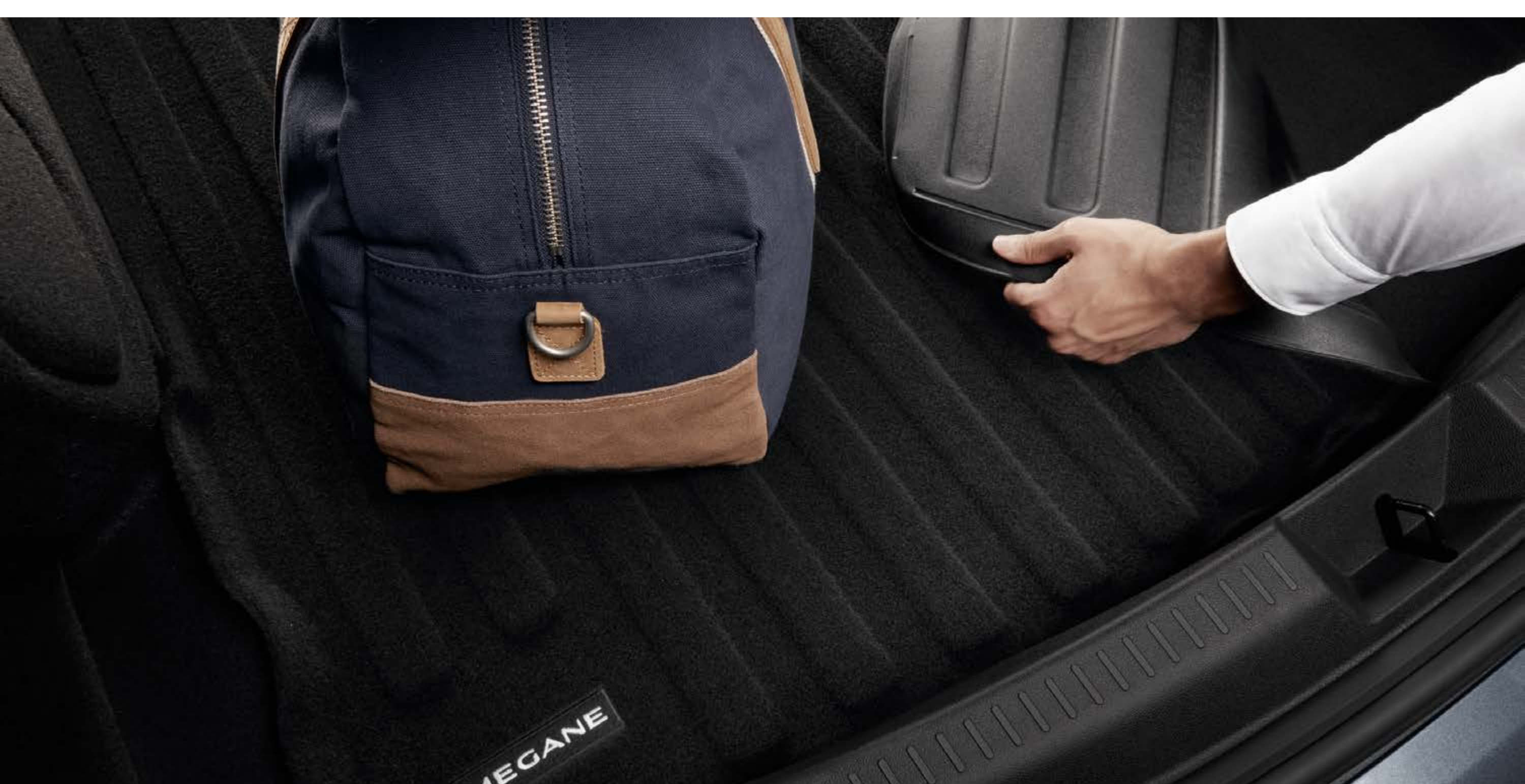

**Bac de coffre réversible**

Idéal pour transporter facilement divers produits, notamment les objets salissants. Il s'installe rapidement en s'adaptant à la forme de votre coffre et protège efficacement sa moquette d'origine. Réversible textile/caoutchouc, il convient à tout type d'usage.



**Barres de toit aluminium quickfix et porte-skis coulissants**

Faciles à installer, les barres de toit quickfix sont idéales pour transporter un coffre de toit ou un porte-skis coulissants. Ce dernier permet un chargement et un déchargement rapide.



**chargeur à induction**

Idéal pour recharger votre téléphone par simple contact sur le socle de charge.



**Tapis caoutchouc à bords hauts.**

Préservez le sol de votre habitacle grâce aux tapis à bords hauts, étanches et faciles d'entretien.



**Attelage démontable sans outil.**

Indispensable pour tracter ou porter en toute sécurité porte-vélos ou remorque, la rotule se démonte facilement sans outil.

**accédez au catalogue  
accessoire en ligne**

**configurez et commandez →**

## 03. personnalisation

# motorisations

1.5 dCi 115 ch	1.5 dCi 115 ch EDC
equilibre, techno	equilibre, techno
<b>carburant</b>	
diesel	diesel
<b>puissance fiscale</b>	
6	6
<b>type de boîte</b>	
manuelle	Automatique EDC à double embrayage
<b>nombre de rapports</b>	
6	7
<b>direction</b>	
assistée électrique	assistée électrique
<b>puissance maxi kw cee (ch) au régime de (tr/min)</b>	
85 (115) kW à 3750	85 (115) kW à 3750
<b>couple maxi kw cee (m.kg) au régime de (tr/min)</b>	
260 Nm à 1750	260 Nm à 1750
<b>consommation carburant (cycle mixte l/100km)</b>	
4,2	4,4
<b>emission CO2 (cycle mixte g/km)</b>	
109	114
<b>dimension des pneumatiques</b>	
205/55 R16 91H 205/50 R17 93V	



**téléchargez le pdf  
des motorisations**

# dimensions et volumes

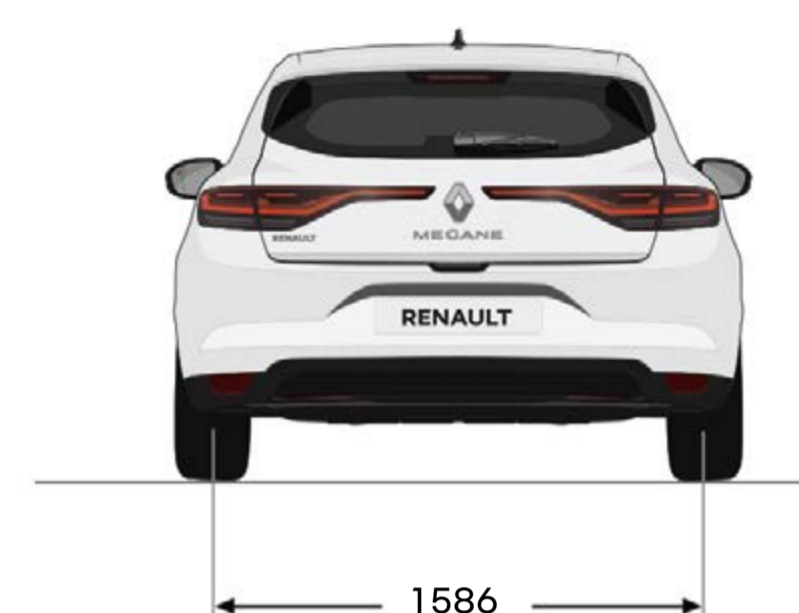
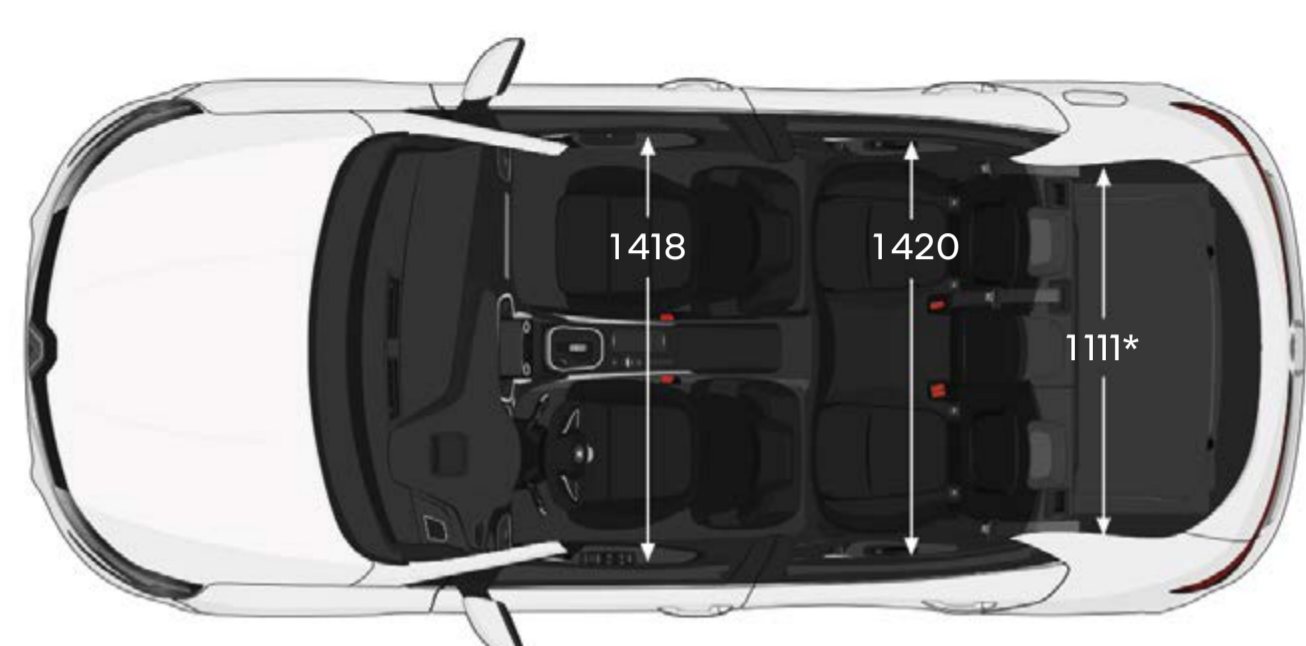
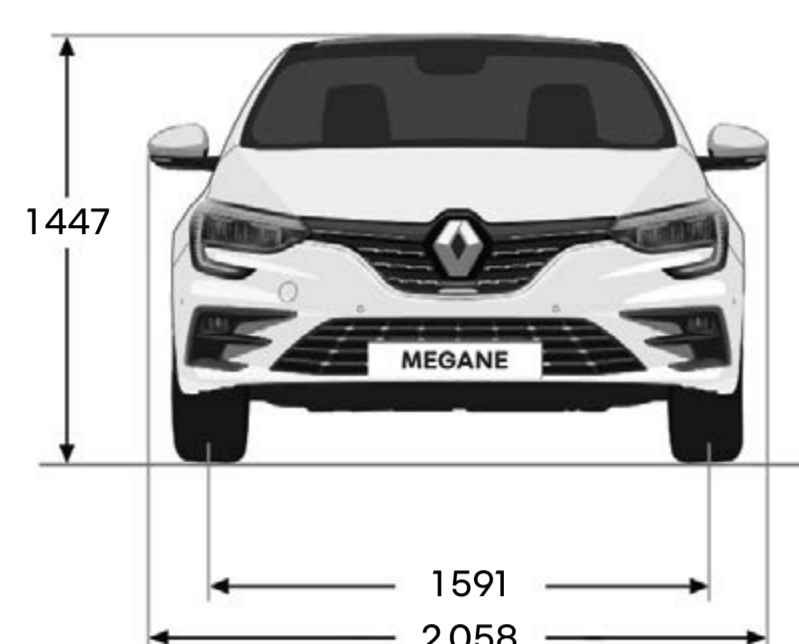
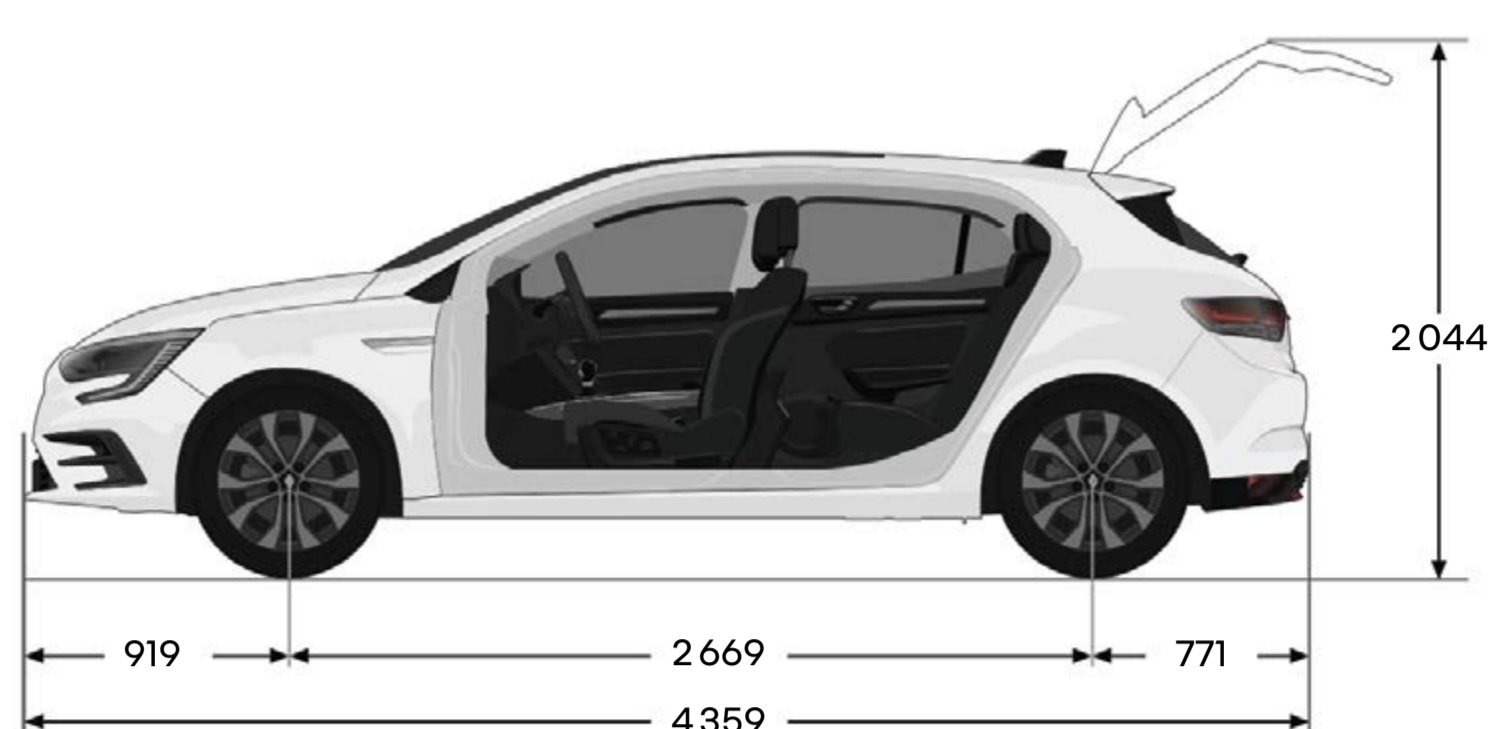

**volume de coffre - norme VDA (litres)**

**diesel**

**Volume de coffre**

394

**volume de coffre avec banquette rabattue**

1288

dimensions en mm.  
volumes en litres.

**configurez et commandez →**

# Renault care service

**Nous sommes toujours à vos côtés pour vous faciliter l'expérience de conduite et vous faire gagner du temps dans l'entretien de votre Renault : devis et rendez-vous en ligne, forfaits, contrats d'entretien, assurances et assistance, programme personnalisé My Renault... Profitez de nos solutions simples, rapides et adaptées à vos besoins.**

**[découvrez les offres Renault care service](#)**



Tout a été fait pour que le contenu de la présente publication soit exact et à jour à la date de l'impression. ce document a été réalisé à partir de préséries ou de prototypes. dans le cadre de sa politique d'amélioration continue des produits, Renault se réserve le droit, à tout moment, d'apporter des modifications aux spécifications et aux véhicules et accessoires décrits et représentés. ces modifications sont notifiées aux concessionnaires Renault dans les meilleurs délais. selon les pays de commercialisation, les versions peuvent différer, certains équipements peuvent ne pas être disponibles (en série, en option ou en accessoire). veuillez consulter votre concessionnaire local pour recevoir les informations les plus récentes. en raison des limites des techniques d'impression, les couleurs reproduites dans le présent document peuvent légèrement différer des couleurs réelles de la peinture ou des matières de garniture intérieure. tous droits réservés. la reproduction sous quelque forme ou par quelque moyen que ce soit de toute ou d'une partie de la présente publication est interdite sans l'autorisation écrite préalable de Renault.

Renault recommande 



**configurez et commandez →**