

NOUVEAU
RENAULT ARKANA
E-TECH FULL HYBRID
145 CH



E-Tech full hybrid



hybride par nature

Conçu pour se démarquer, nouveau Renault Arkana E-Tech full hybrid réinvente le SUV sportif. Silhouette élancée, garde au sol marquée, calandre redessinée, il réussit la fusion entre dynamisme des formes et intérieur spacieux augmenté d'un grand coffre.



Découvrez l'iconique version sport-chic esprit Alpine et profitez d'une conduite réactive avec la motorisation E-Tech full hybrid 145 ch.

SUV sportif

**3 places
à l'arrière**

**jusqu'à 483 L
de volume
de coffre**

**E-Tech full
hybrid 145 ch**

**jusqu'à
1000 km
d'autonomie⁽¹⁾**

**plusieurs systèmes
avancés d'aide
à la conduite**

(1) avec un plein d'essence selon données WLTP.

menu interactif

01. design

02. plaisir de conduite

03. expérience intérieure

04. multimédia

05. habitabilité

**06. systèmes avancés d'aide
à la conduite**

07. personnalisation

pdf à télécharger



équipements et motorisations



accessoires

inspiration sport

Calandre entièrement restylée intégrant le nouvel emblème Renault, la face avant muscle son design. À l'arrière, double sortie d'échappement noire et large becquet soulignent son caractère dynamique. En version esprit Alpine et techno, l'émblématique lame F1® renforce la sportivité.



La nouvelle calandre chromée noir brillant à motifs losanges déstructurés dessine une personnalité unique.



Feux fumés translucides, nouvel emblème Renault dark chrome et marquage Arkana en noir signent une face arrière qui se distingue.



Badge esprit Alpine sur les ailes avant et allure robuste avec ses nouvelles jantes elixir de 19".



À bord, place à une ambiance élégante et sport avec une sellerie rehaussée de surpiqûres bleues. Le volant revêt un habillage de coutures bleu/blanc/rouge. Signe d'exclusivité, le dossier des sièges avant se pare du logo Alpine.



sellerie spécifique en textile enduit grainé biosourcé/suédine sur version esprit Alpine



volant en textile enduit grainé perforé chauffant sur version esprit Alpine

[configurez et commandez →](#)

02. plaisir de conduite

motorisation E-Tech full hybrid 145 ch

E-Tech
full hybrid
145 ch

jusqu'à
80%
de conduite électrique
en ville⁽¹⁾

jusqu'à
60 km/h
en conduite électrique⁽¹⁾

jusqu'à
1000 km
d'autonomie⁽²⁾

à partir de
4,7 L/100 km⁽³⁾
de consommation⁽⁴⁾

à partir de
105 g/km⁽³⁾
d'émissions de CO₂⁽⁴⁾



La motorisation E-Tech full hybrid 145 ch vous apporte du plaisir de conduire. Les démarrages se font systématiquement en électrique, les accélérations sont franches et dynamiques. Silence, réactivité, agilité, que vous rouliez en ville ou sur route.

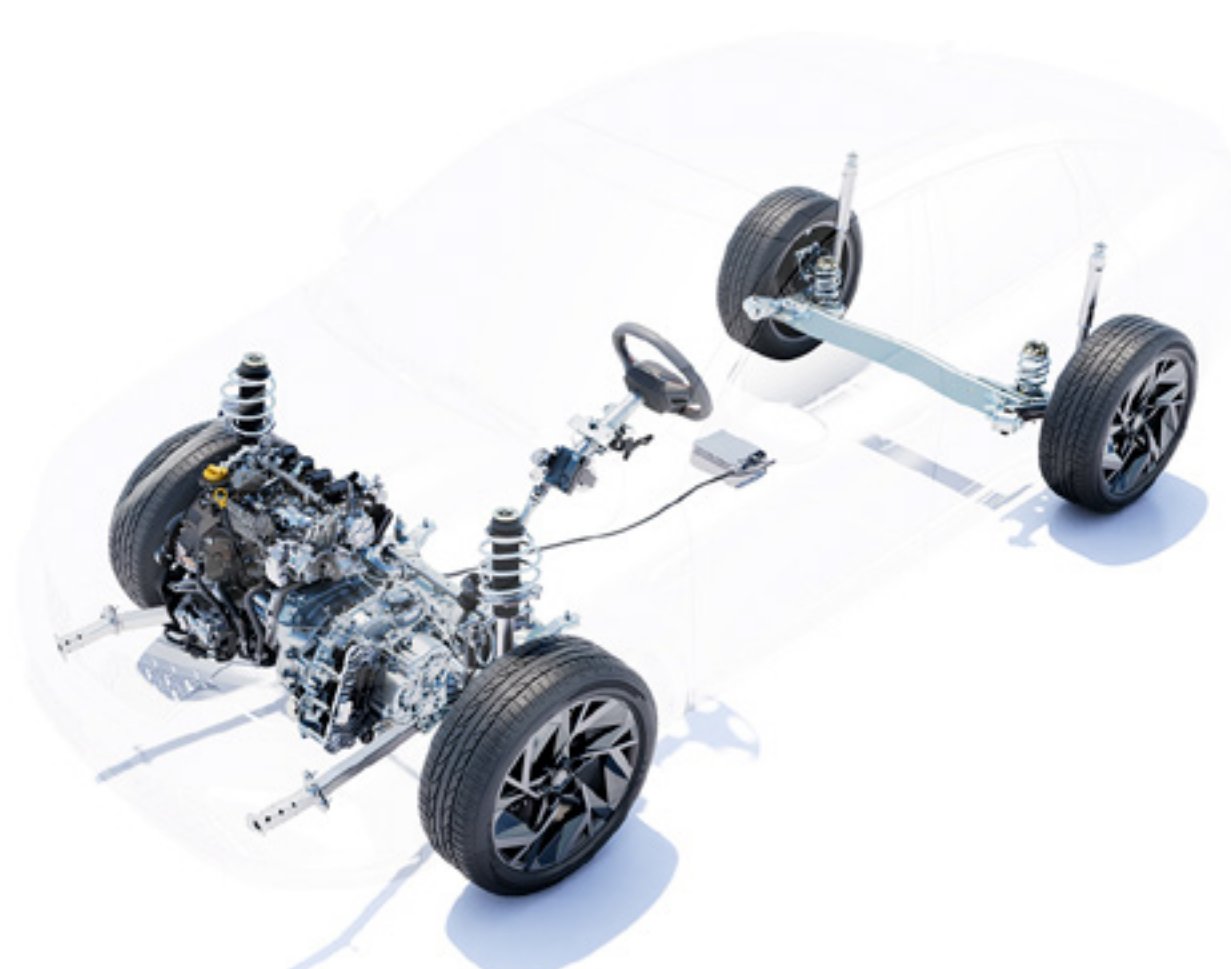
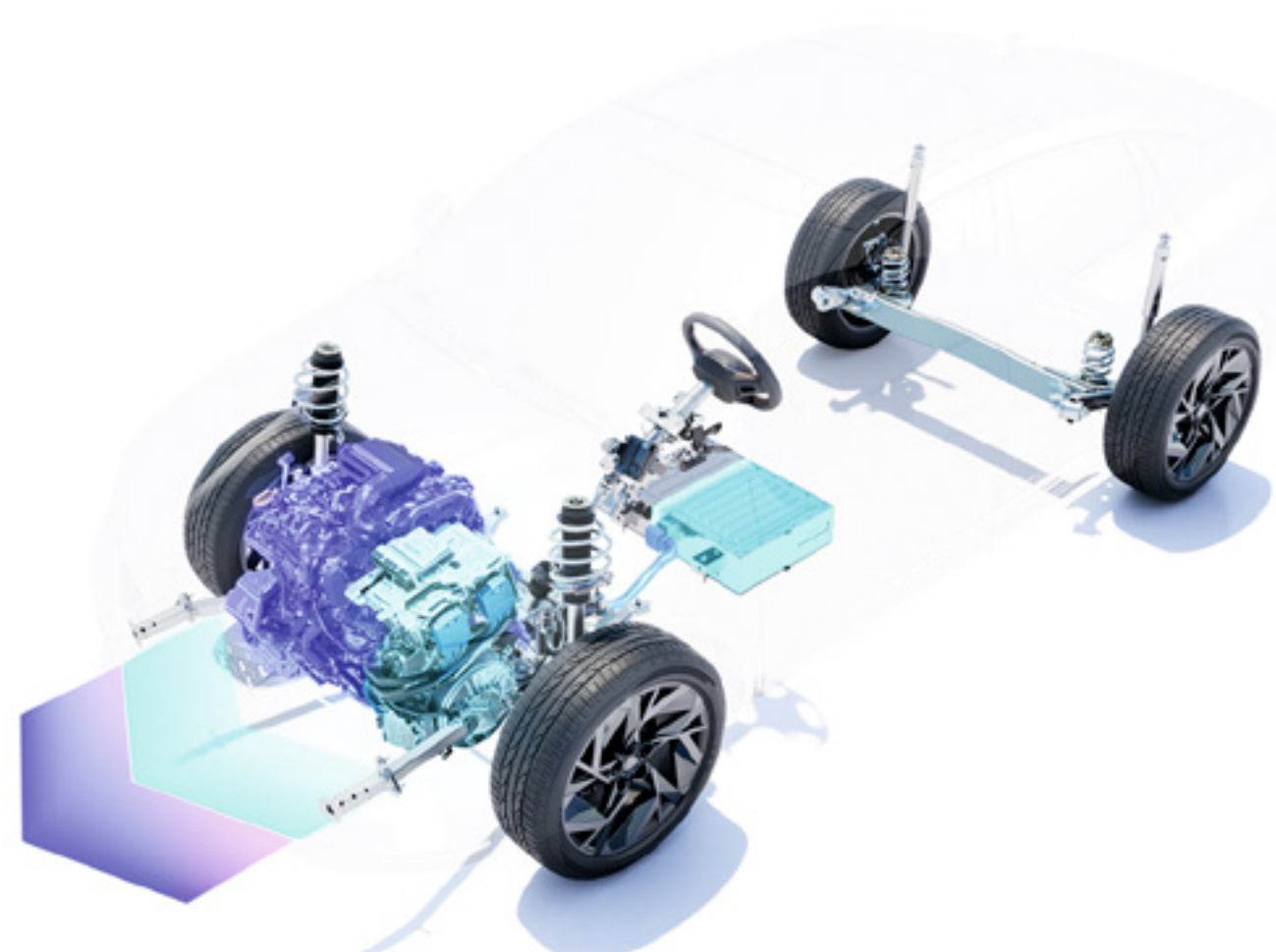

motorisation E-Tech full hybrid 145 ch

En ville, réalisez jusqu'à 40% d'économie de carburant ; vous roulez jusqu'à 80% de votre temps de trajet en électrique et sans bruit, tout en rechargeant automatiquement la batterie lors de vos phases de décélération et de freinage. Pas besoin de se brancher à une prise de courant.

E-Tech full hybrid 145 ch	
technologie	1 batterie de 230 V + 2 moteurs électriques + 1 moteur thermique
réduction de la consommation ⁽³⁾⁽⁴⁾	jusqu'à 40%
consommation de carburant ⁽³⁾	à partir de 4,7 L/100 km
émissions de CO ₂ ⁽³⁾	à partir de 105 g/km
classement Crit'Air	1
récupération d'énergie via la décélération et le freinage	oui
gestion du niveau de récupération d'énergie	oui
assistance électrique au moteur thermique	oui
conduite électrique en ville ⁽¹⁾	jusqu'à 80% de conduite électrique en ville ⁽¹⁾

configurez et commandez →

plaisir immersif

Sensation premium des matériaux, habitacle lumineux avec le toit ouvrant vitré, siège conducteur chauffant et immersion musicale avec le son Bose®. La technologie multi-sense vous propose trois modes de conduite pour une expérience sur mesure.



Le toit ouvrant électrique⁽¹⁾ illumine l'intérieur tout en offrant une ouverture sur l'extérieur.



Élégante, la finition ardoise de la planche de bord et des panneaux de porte participent à la modernité du cockpit.

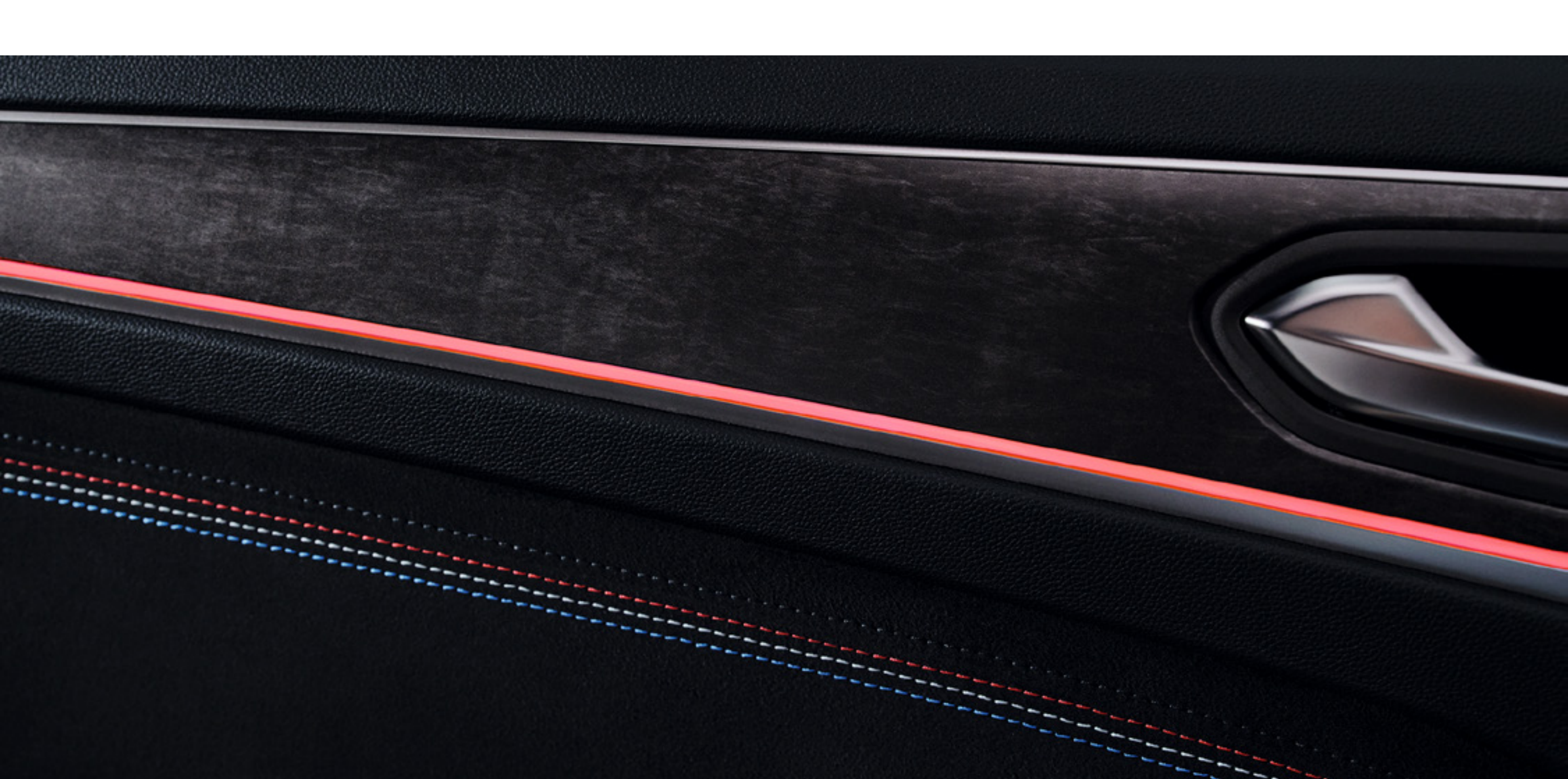

Profitez du système audio premium spécifiquement développé par Bose®, avec ses 9 haut-parleurs haute performance.

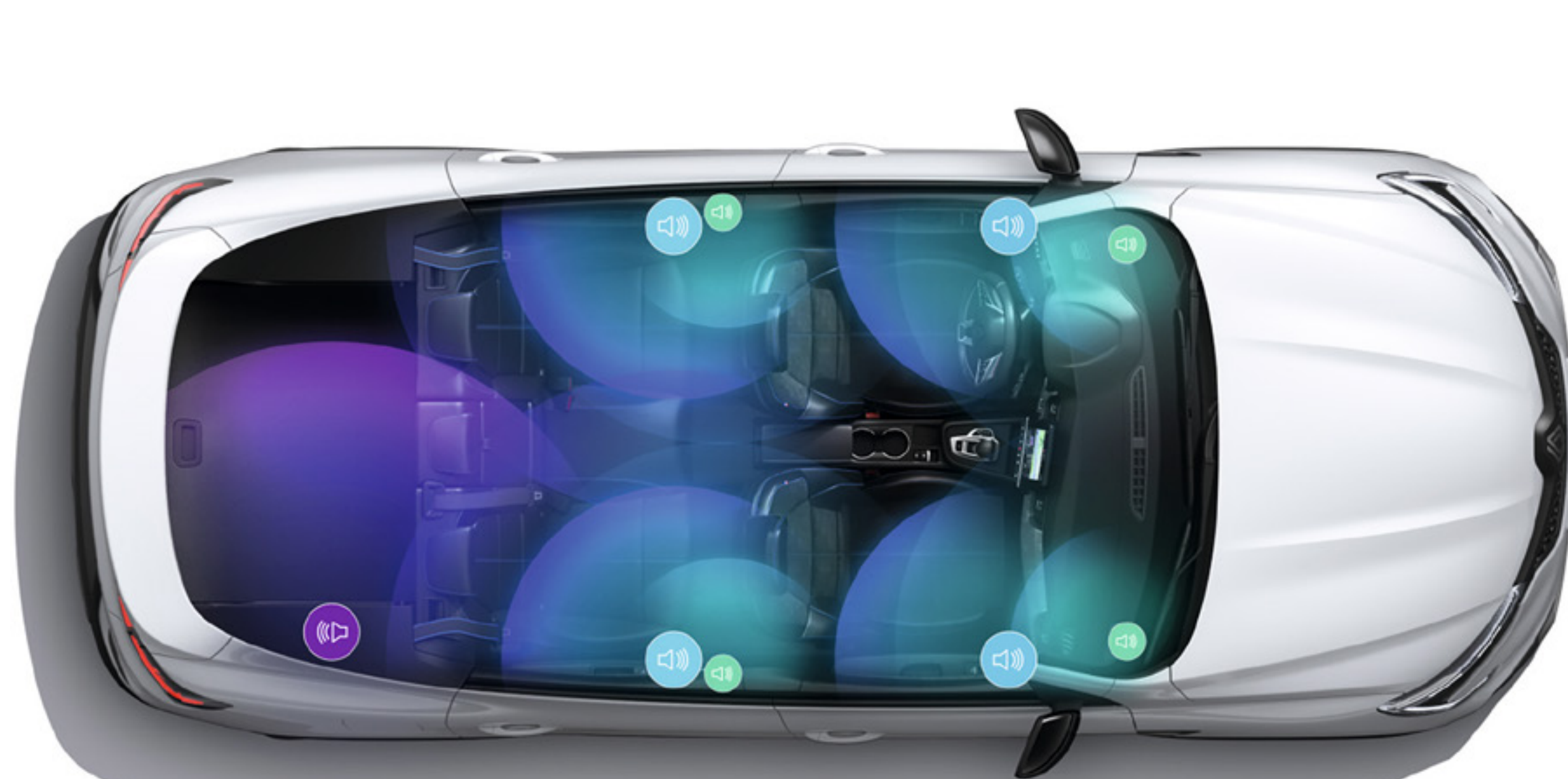

2 tweeters sur les côtés du tableau de bord, 4 woofers dans les panneaux des portes avant et arrière, 2 tweeters dans les panneaux des portes arrière et 1 subwoofer dans le coffre.

(1) en option.

configurez et commandez →

connectivité intuitive

Le système multimédia easy link et son écran central tactile de 9,3" vous permettent d'accéder facilement à la navigation, widgets et profil personnalisé. Gardez sous les yeux les informations de conduite essentielles en les affichant au tableau de bord numérique 10,2" personnalisable.



Accédez à vos applications, playlists, contacts et favoris directement sur l'écran central grâce à la réplique du smartphone. Le chargeur à induction assure en permanence une autonomie optimale.



configurez et commandez →

générosité intérieure

La sportivité des lignes s'associe à une habitabilité généreuse et un coffre spacieux jusqu'à 483 litres⁽¹⁾.



L'espace arrière soigneusement étudié offre trois places et une aisance aux genoux de 21 cm.



Placé en position basse, le plancher mobile maximise la capacité de chargement de 1263 litres et en position haute facilite le chargement d'objets lourds. Une configuration qui permet également de profiter d'une surface plane, une fois le dossier de la banquette arrière 1/3-2/3 rabattu.

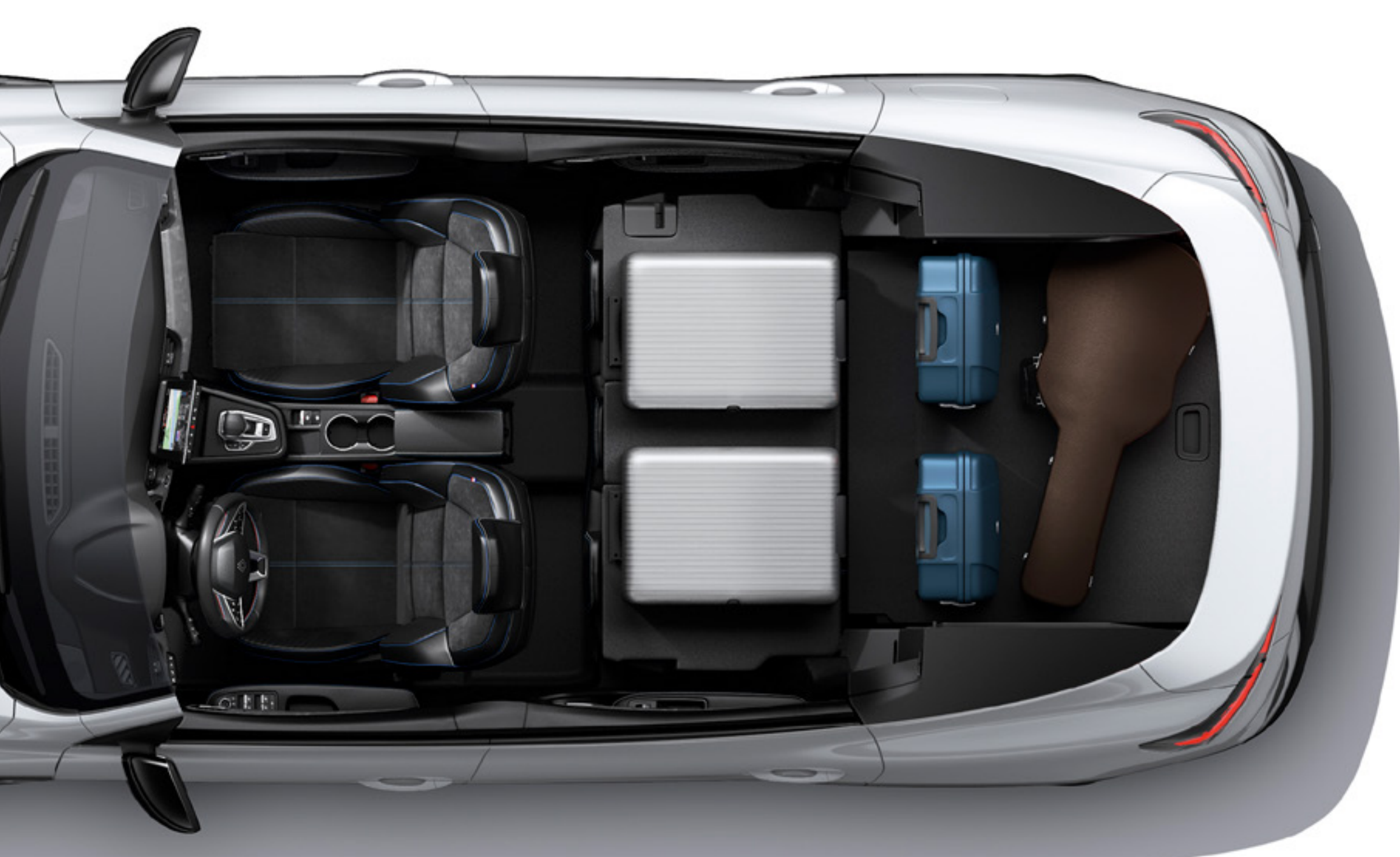

[configurez et commandez →](#)

06. systèmes avancés d'aide à la conduite



plusieurs systèmes avancés d'aide à la conduite



caméra vision 360°

Exécutez vos manœuvres sans effort, Renault Arkana est équipé de 4 caméras dont les images reconstituent l'environnement direct du véhicule à 360°.

aides à la conduite

- aide au démarrage en côte
- limiteur de vitesse
- régulateur de vitesse avec fonction arrêt/redémarrage automatique

aides au parking

- aide au parking arrière
- aide au parking avant
- aide au parking latéral
- caméra de recul
- caméra vision 360°
- parking mains-libres

[configurez et commandez →](#)

07. personnalisation

teintier



blanc opaque (ov)



blanc perle (pm)



noir métal (pm)



gris métallique (pm)



rouge flamme (pm)



bleu zanzibar (pm)



bleu nocturne (pm)

ov : opaque verni
pm : peinture métallisée
photos non contractuelles

07. personnalisation

ambiances



équilibre

- easy link 7" avec navigation : système multimédia avec écran tactile 7"
- banquette arrière avec dossier rabattable 1/3-2/3
- jantes alliage grises 17" bahamas



techno (équilibre +)

- easy link 9,3" avec navigation : système multimédia avec écran tactile 9,3"
- chargeur de téléphone à induction intégré dans la console centrale
- jantes alliage 18" silverstone



esprit Alpine (techno +)

- design sportif
- sièges avant chauffants
- jantes elixir 19" esprit Alpine

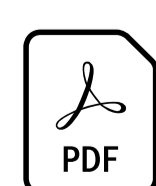

**téléchargez le pdf (6 Mo)
des ambiances et équipements**

07. personnalisation

selleries



sellerie tissu noir



**sellerie textile
enduit grainé noir**



**sellerie spécifique textile
enduit grainé biosourcé/
suédine**

jantes



**jantes alliage grises 17"
bahamas**



**jantes alliage 18"
silverstone**



**jantes elixir 19" esprit
Alpine**

configurez et commandez →

07. personnalisation

accessoires



pack de personnalisation extérieure bleu nocturne

Jouez la couleur pour vous distinguer avec les packs de personnalisation extérieure bleu nocturne, rouge flamme ou blanc perle. Ces packs habillent les entrées d'air avant, les protections inférieures de porte et les coques de rétroviseur⁽¹⁾.



becquet noir

Renforcez le dynamisme et la sportivité de votre SUV coupé grâce au becquet de coffre noir athlétique, gris ou blanc élégant.



marchepieds

Accentuez la robustesse de votre SUV coupé Renault Arkana en l'équipant de marchepieds élégants qui protègent sa carrosserie des petits impacts quotidiens.



attelages

Notre gamme d'attelages répond à vos besoins : l'attelage escamotable préserve le design de votre véhicule en le rétractant facilement en quelques gestes.



cousin grand confort, organisateur arrière et accoudoir nomade

Optez pour cette gamme d'accessoires Renault qui apporte une touche d'élégance et permet d'organiser l'espace des passagers arrière. Arborant l'identité de la marque, le style y est travaillé dans les détails.

(1) les coques de rétroviseur sont aussi disponibles hors pack de personnalisation extérieure.

[configurez et commandez →](#)

06. personnalisation

motorisation

E-Tech full hybrid 145 ch

carburant

essence sans plomb (E10)
+ full hybrid

puissance maximale kW (ch) / régime (tr/min)

67 kW (92) à 5 600 tr/min

couple maximal (N.m) / régime (tr/min)

148 N.m à 3 600 tr/min

E-moteur puissance maximale(kW) 45 kW

E-moteur couple maximal (N.m) 205 N.m

boîte de vitesses

automatique multimode
à crabot et 15 combinaisons

volumes et masses

masse à vide en ordre de marche (MVODM) (kg)

1435

batteries

type

lithium-ion

voltage (V)

230

capacité (kWh)

1,2

consommations et émissions⁽¹⁾ WLTP⁽²⁾ (best case / worst case)

CO₂ (g/km)

105/111

consommations en cycle mixte (l/100 km)

4,6/4,9

(1) la consommation de carburant, comme l'émission de CO₂, est homologuée conformément à une méthode standard et réglementaire. Identique pour tous les constructeurs, elle permet de comparer les véhicules entre eux.

(2) WLTP (Worldwide harmonized Light vehicles Test Procedures) : ce nouveau protocole permet d'obtenir des résultats beaucoup plus proches de ceux constatés lors des trajets quotidiens réalisés que le protocole NEDC.



**téléchargez le pdf (6Mo)
des motorisations**

dimensions et volumes

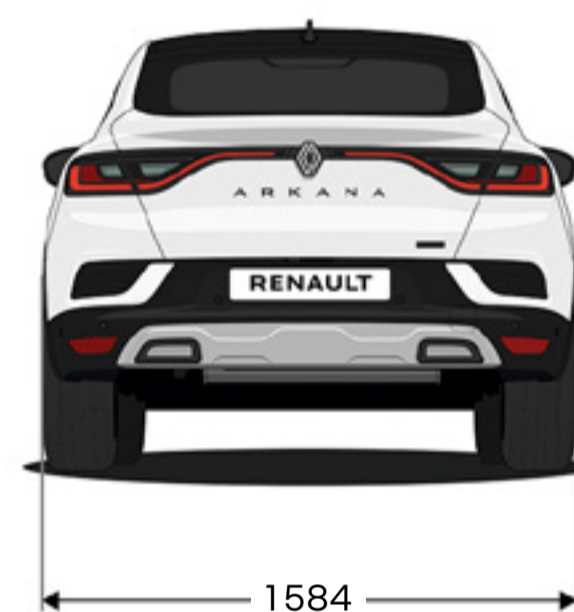
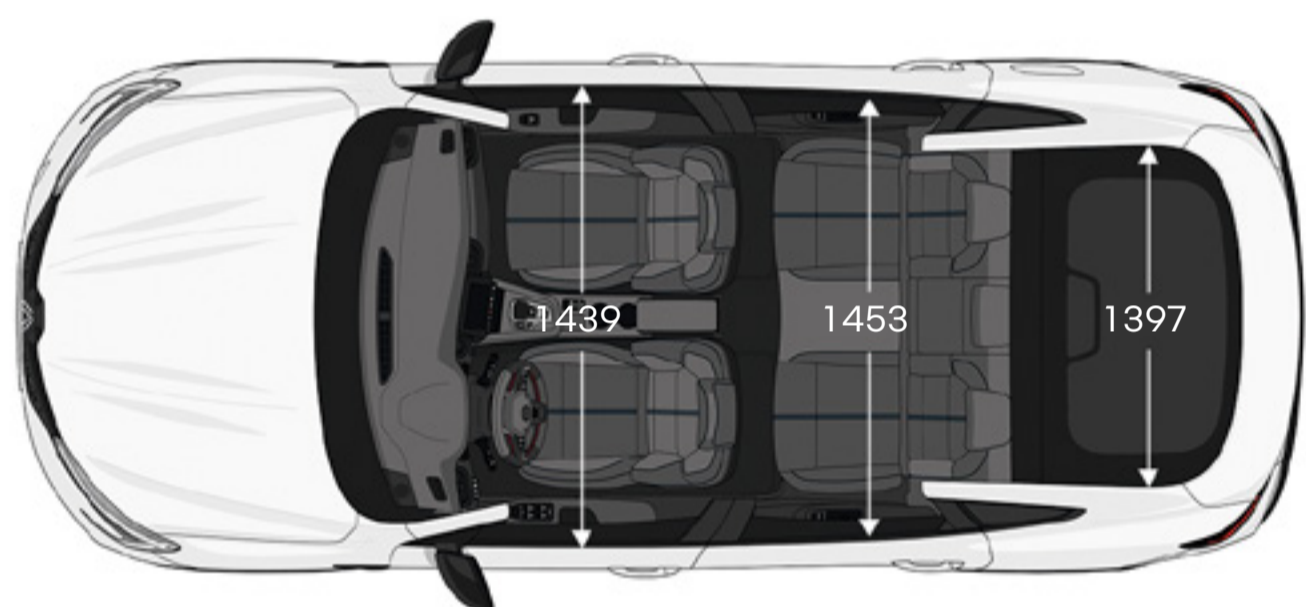
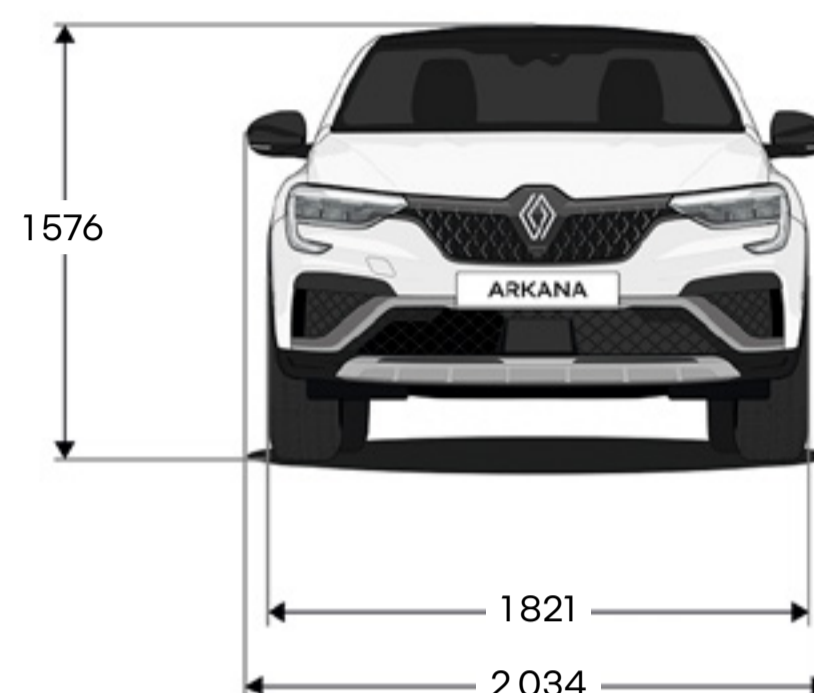
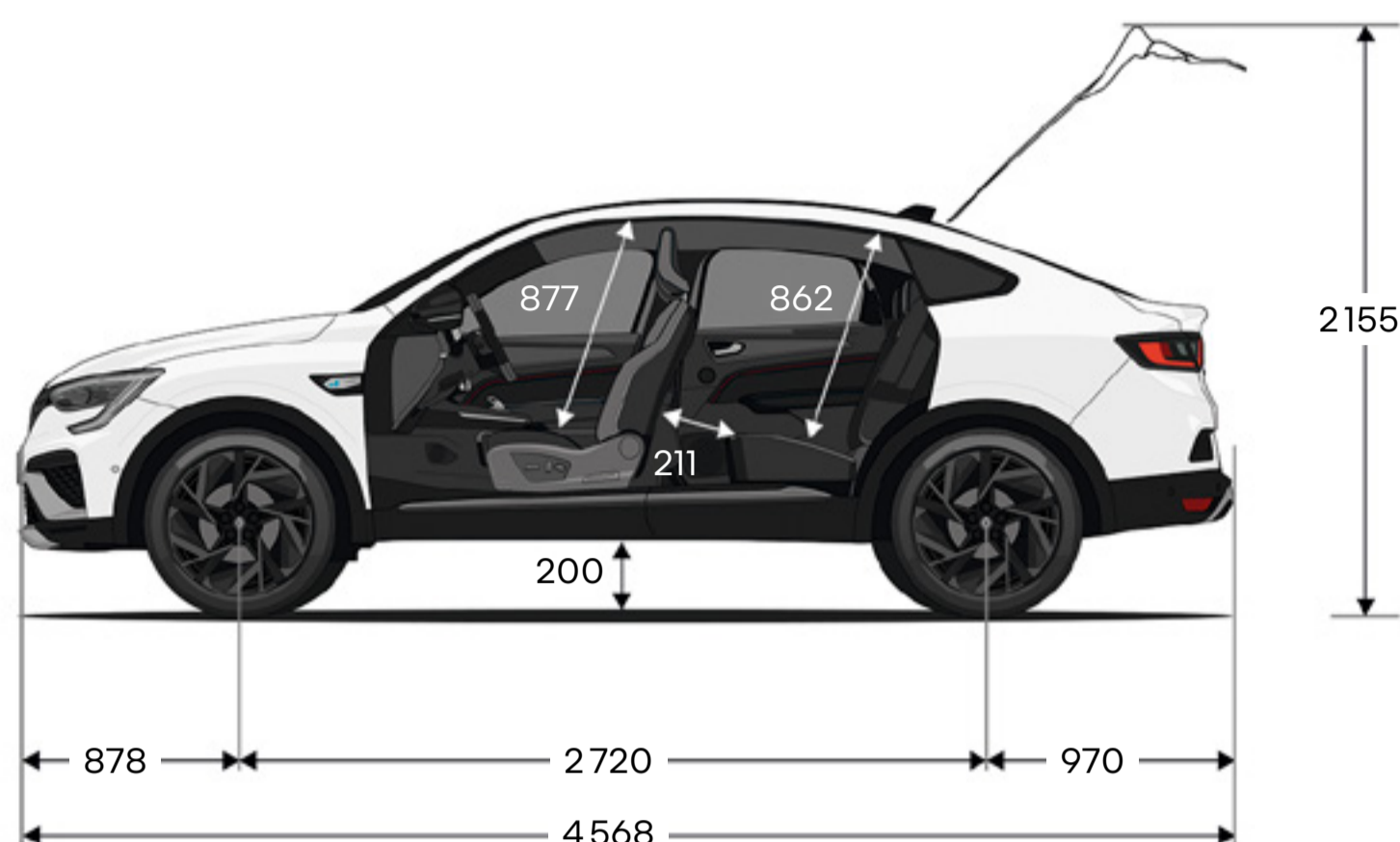

volume de coffre - norme VDA (litres)

full hybrid

volume de coffre mini

480

volume de coffre maxi

1263

volume sous faux plancher

-

dimensions en (mm)

configurez et commandez →

Renault care service

Nous sommes toujours à vos côtés pour vous faciliter l'expérience de conduite et vous faire gagner du temps dans l'entretien de votre Renault : rendez-vous en ligne, forfaits, contrats d'entretien, assurances et assistance, et programme personnalisé My Renault... Profitez de nos solutions simples, rapides et adaptées à vos besoins.

[en savoir plus sur Renault care service](#)



Tout a été fait pour que le contenu de la présente brochure soit exact et à jour à la date de divulgation. Ce document a été réalisé à partir de préséries ou de prototypes. Dans le cadre de sa politique d'amélioration continue des produits, Renault se réserve le droit, à tout moment, d'apporter des modifications aux spécifications et aux véhicules et accessoires décrits et représentés. Ces modifications sont notifiées aux concessionnaires Renault dans les meilleurs délais. Selon les pays de commercialisation, les versions peuvent différer, certains équipements peuvent ne pas être disponibles (de série, en option ou en accessoire). Veuillez consulter votre concessionnaire local pour recevoir les informations les plus récentes. En raison des limites attachées au support, les couleurs reproduites dans le présent document peuvent légèrement différer des couleurs réelles de la peinture ou des matières de garniture intérieure. Tous droits réservés. La reproduction sous quelque forme ou par quelque moyen que ce soit de tout ou partie de la présente brochure est interdite sans l'autorisation écrite préalable de Renault

Renault recommande  **Castrol**



configurez et commandez →