

# RENAULT MEGANE





# nowy wymiar przyjemności z jazdy

Harmonijne linie, wyprofilowane kształty,  
bogate technologicznie wnętrze...  
Renault Megane zaprasza do przeżycia  
zupełnie nowych, wyjątkowych doznań  
z jazdy.



**Wyraź swój styl i wybierz jedną  
z dostępnych wersji modelu: hatchback  
lub kombi.**

wersje hatchback  
oraz kombi

pojemność  
bagażnika  
do 563 litrów

połączony  
ekosystem

12 zaawansowanych  
systemów wspomagających  
prowadzenie



# **interaktywne menu**

**01. stylistyka**

**02. wersja R.S. Ultime**

**03. zaawansowane systemy  
wspomagania prowadzenia**

**04. personalizacja**



## design pełen emocji

Wyrafinowany styl, znajdujący wyraz w nowoczesnej bryle nadwozia, której dynamikę podkreślają charakterystyczne dla marki światła w kształcie litery C oraz reflektory Full LED Pure Vision.



Wyróżnij się i pokaż światu swój wybór.



Charakterystyczny dla marki układ świateł w kształcie litery C



## 01. stylistyka

# ekskluzywne wnętrze

**Komfort w połączeniu z najwyższej jakości materiałami nadają samochodowi nowoczesny charakter. Wykorzystaj możliwości systemu multimedialnego Easy Link z funkcją klonowania ekranu nawigacji.**



system multimedialny easy link z ekranem 9,3" oraz cyfrowy panel zegarów z ekranem 10,2" z możliwością zmiany ustawień

**skonfiguruj i zamów**  
**Megane** →  
**Megane Grandtour** →



02. wersja R.S. Ultime

## Wyjątkowe wrażenia R.S.

Smukłe linie, poszerzone nadkola, oklejenie rodem ze sportów motorowych i charakterystyczne czarne elementy – to wszystko czyni Renault R.S. Ultime w 100% wyjątkowym.



Silnik o pojemności 1,8 l z bezpośrednim wtryskiem paliwa<sup>1</sup>, wyposażony w technologię F1<sup>®</sup>, dostarcza 420 Nm momentu obrotowego i zapewnia krótszy czas reakcji na gaz, aby zapewnić najlepsze osiągi.



<sup>1</sup> wyposażony w turbosprężarkę z turbiną zamontowaną na ceramicznych łożyskach kulkowych.

skonfiguruj i zamów  
Megane R.S. Ultime →



### 03. zaawansowane systemy wspomaganie prowadzenia



## 12 zaawansowanych systemów wspomaganie prowadzenia

Renault Megane wpisuje się w założenia programu „human first” – jest wyposażone w 12 systemów opartych na zaawansowanych technologiach, opracowanych z myślą o bezpieczeństwie kierowcy i pasażerów.

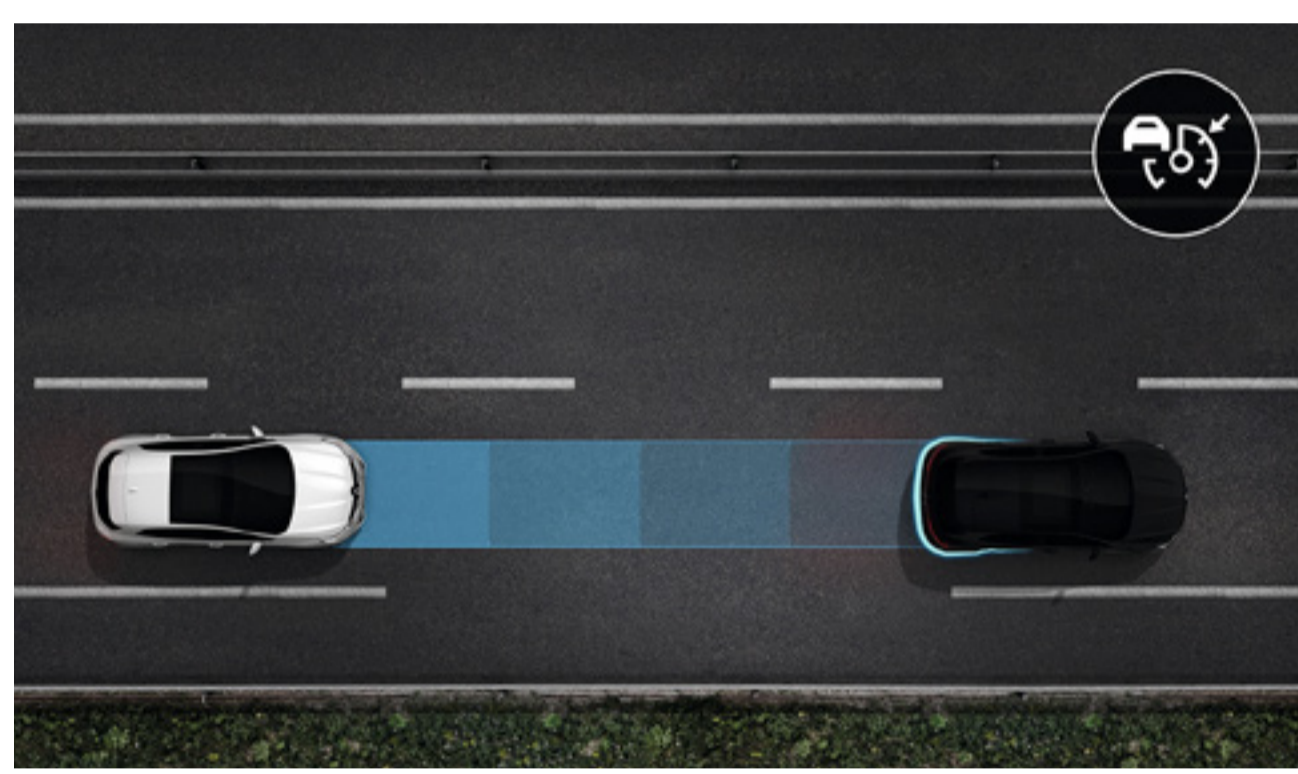

#### aktywny regulator prędkości stop&go

System pomoże ci utrzymać bezpieczną odległość od jadącego przed tobą samochodu. System aktywuje hamulce, gdy odległość od pojazdu znajdującego się przed samochodem jest zbyt mała. Samochód przyspiesza, gdy droga znowu jest pusta.

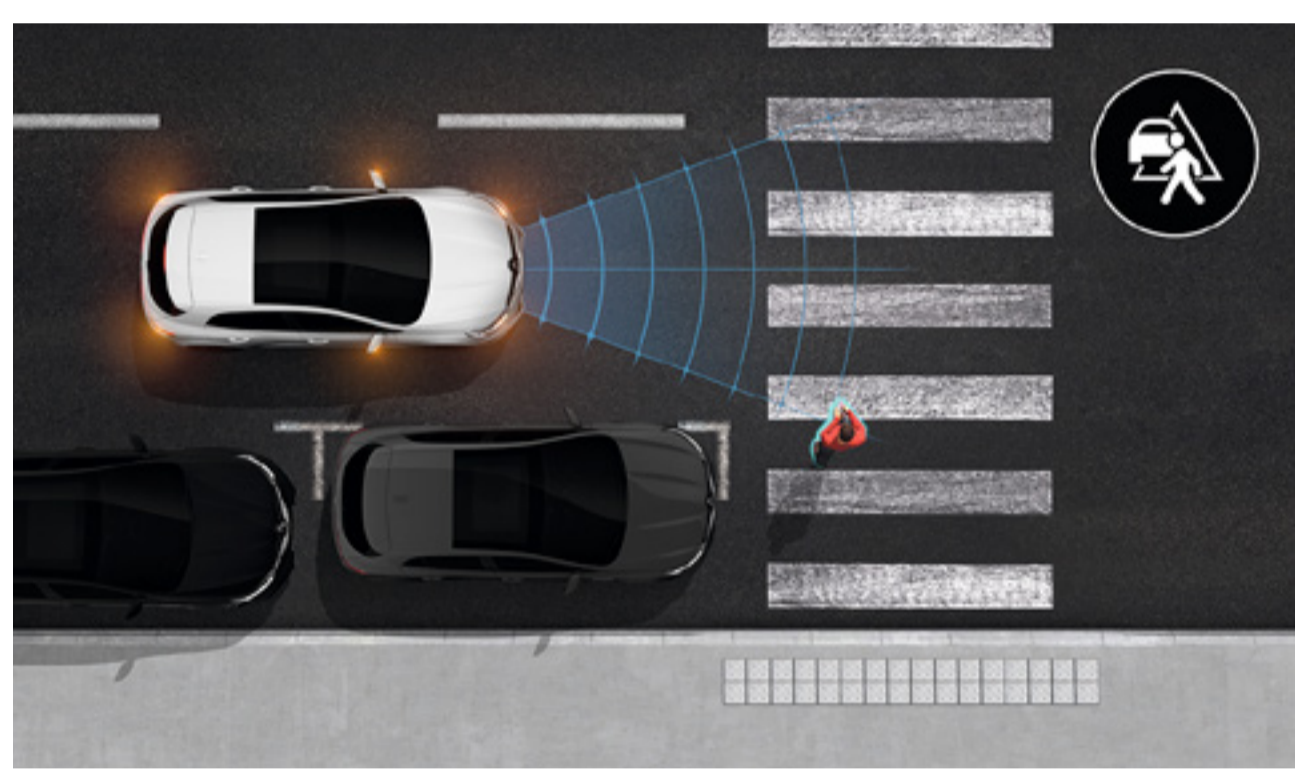

#### aktywny system wspomaganie nagłego hamowania z funkcją wykrywania pieszych (AEBS)

System wykrywa pieszych z przodu i z boku i zatrzymuje samochód w razie zagrożenia. Jazda po mieście – w dzień i w nocy – jest teraz całkowicie bezpieczna.

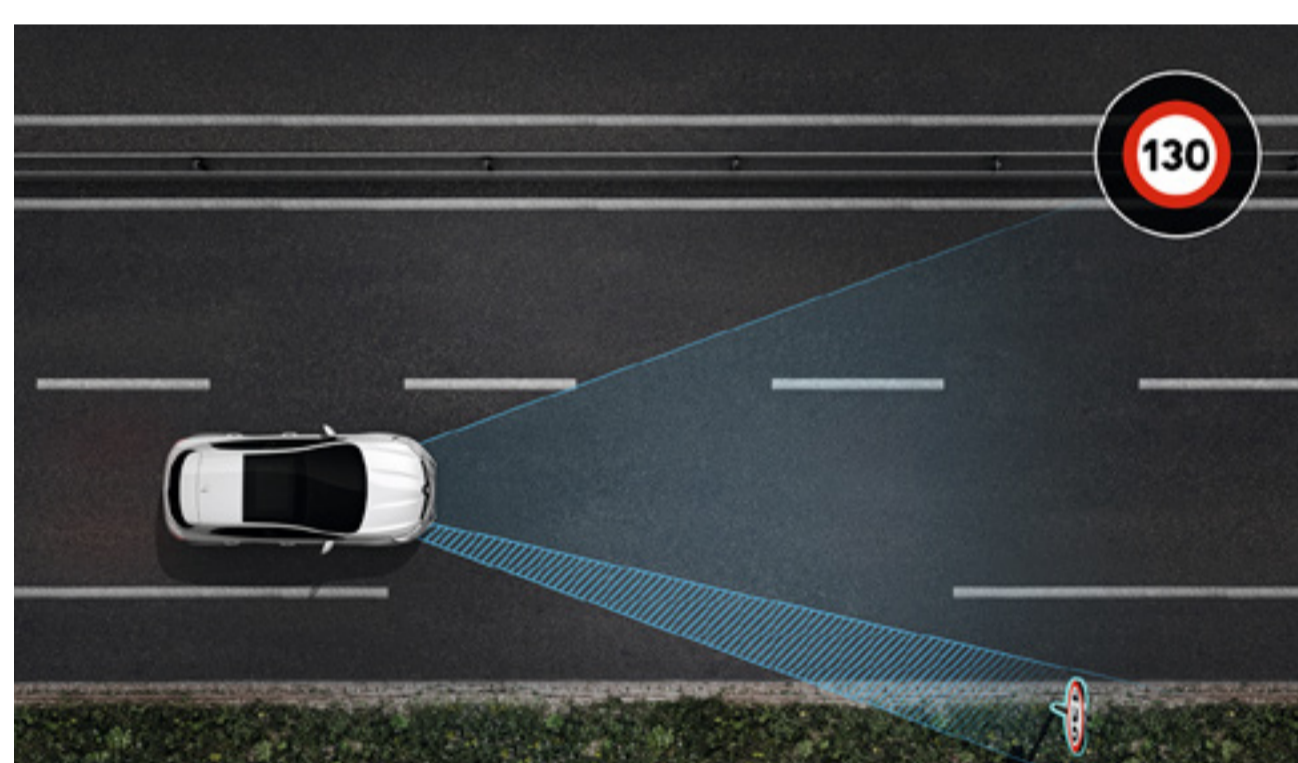

#### system ostrzegania o nadmiernej prędkości z funkcją rozpoznawania znaków drogowych (OSP/TSR)

Dzięki kamerze umieszczonej w górnej części przedniej szyby system wyświetla na panelu instrumentów informację o ograniczeniu prędkości i ostrzega, jeżeli przekroczysz dozwoloną prędkość.

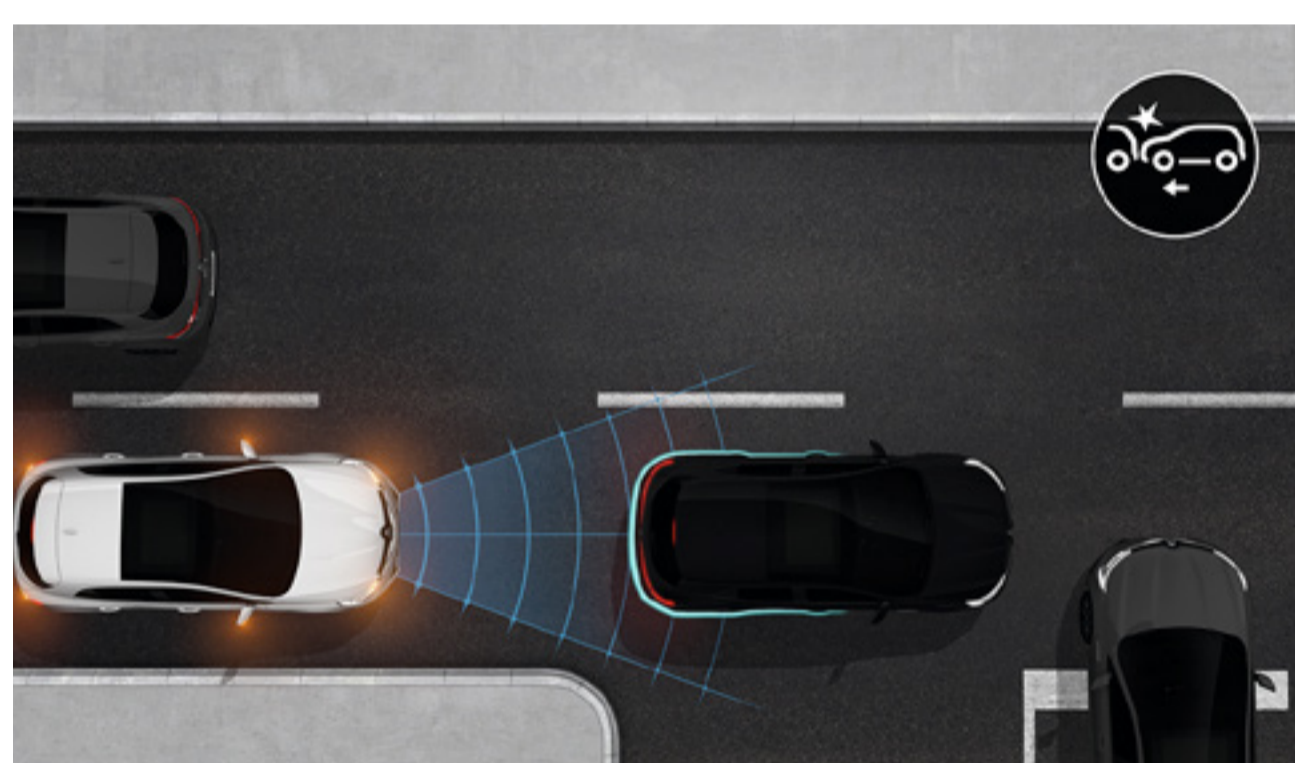

#### aktywny system wspomaganie nagłego hamowania (AEBS)

System wykrywa pojazdy z przodu i z boku i zatrzymuje samochód w razie zagrożenia. Jazda po mieście – w dzień i w nocy – jest teraz całkowicie bezpieczna.

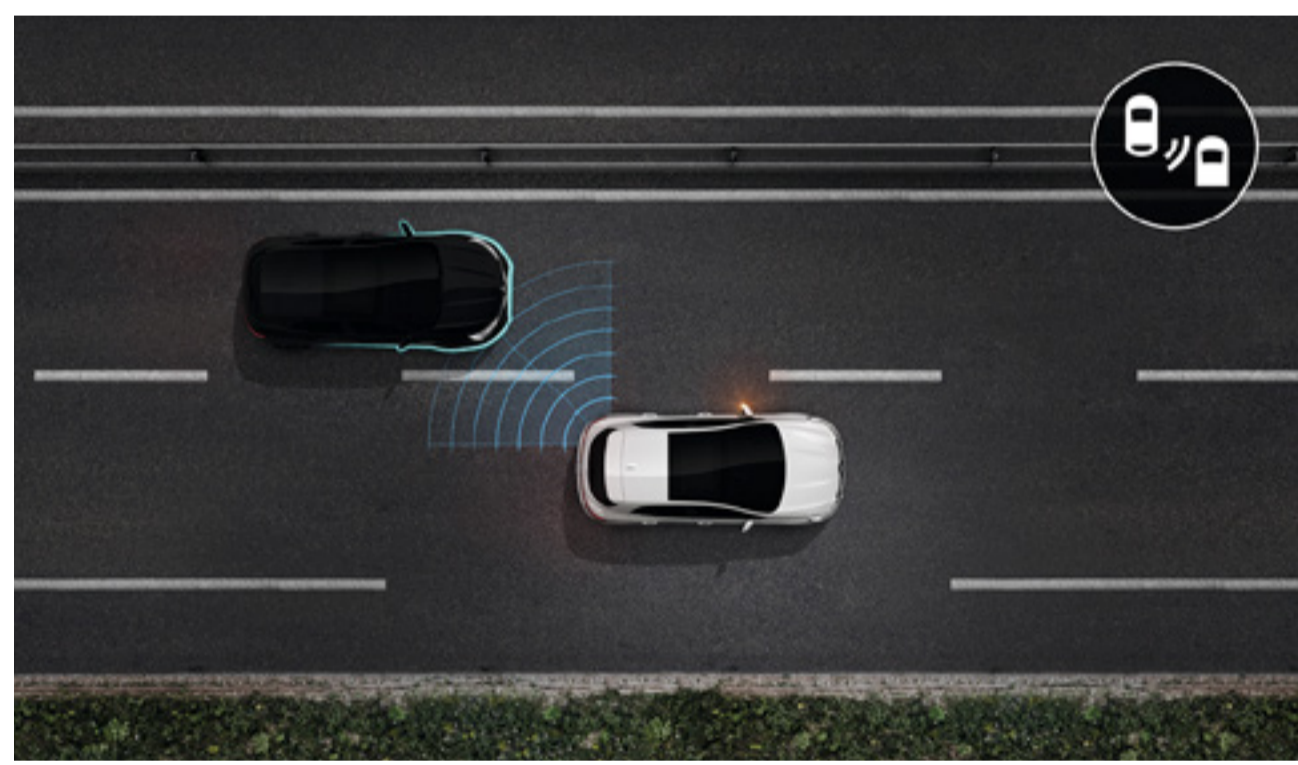

#### system kontroli martwego pola (BSW)

System, aktywny powyżej 15 km/h, ostrzega sygnałem świetlnym o obecności samochodów, które znalazły się poza polem widzenia kierowcy.

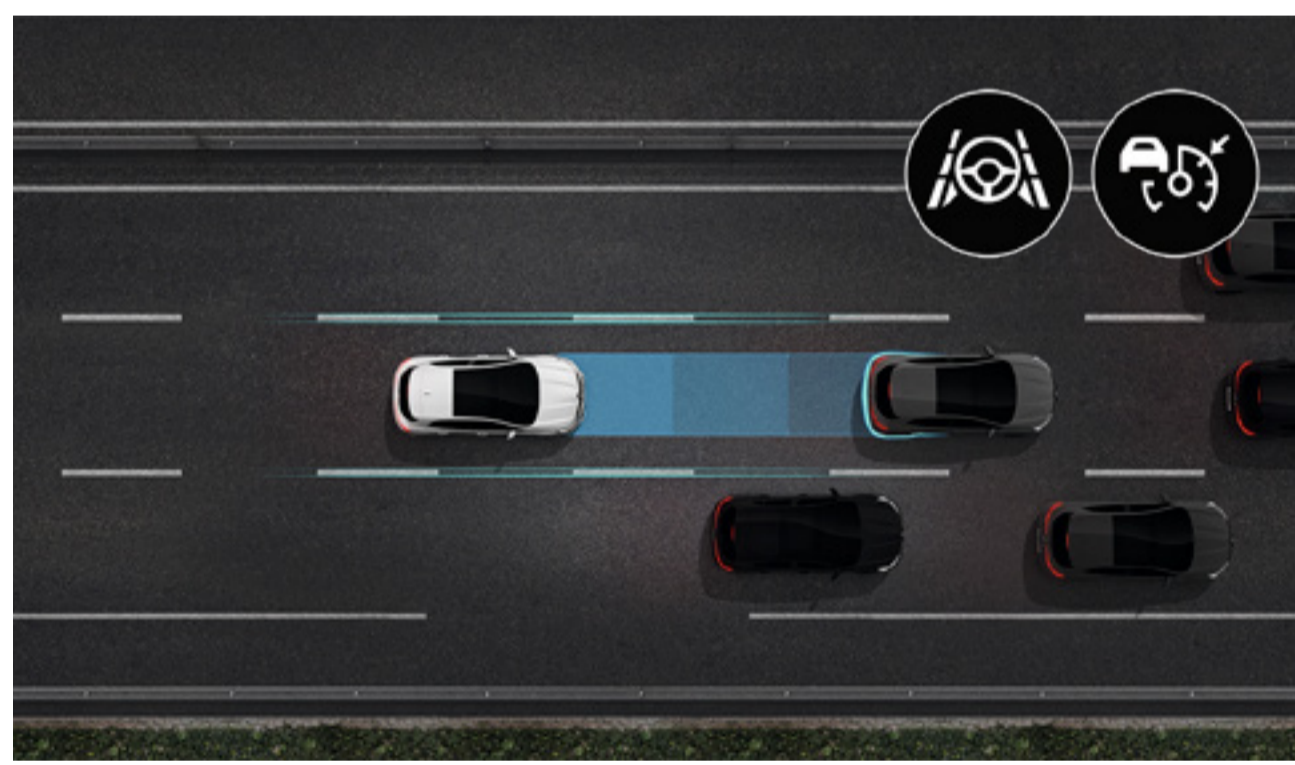

#### system easy pilot - asystent jazdy w korku i na autostradzie

Dostosowuje właściwości jezdne samochodu do ruchu na drodze. System jest aktywny w zakresie od 0 do 170 km/h i dostosowuje prędkość pojazdu, zachowuje bezpieczną odległość od jadącego przed nami samochodu i utrzymuje pojazd w osi pasa ruchu. Kiedy jadące przed nami samochody zwalniają, system automatycznie zatrzymuje pojazd, a potem sam rusza, by zapewnić komfort i spokój ducha podróżującym.

#### prowadzenie

- aktywny regulator prędkości stop&go
- system ostrzegania o nadmiernej prędkości z funkcją rozpoznawania znaków drogowych (OSP/TSR)
- system easy pilot - asystent jazdy w korku i na autostradzie

#### parkowanie

- system easy park assist

#### bezpieczeństwo

- aktywny system wspomaganie nagłego hamowania z funkcją wykrywania pieszych (AEBS)
- aktywny system wspomaganie nagłego hamowania z funkcją wykrywania innych pojazdów (AEBS)
- system kontroli martwego pola (BSW)
- system kontroli bezpiecznej odległości (DW)
- system kontroli zmęczenia kierowcy (UTA)
- system kontroli pasa ruchu (LDW)
- system utrzymywania pasa ruchu (LKA)
- system wspomaganie wyjeżdżania z miejsca parkingowego tyłem (RCTA)

skonfiguruj i zamów  
Megane →  
Megane Grandtour →



## 04. personalizacja

# kolory nadwozia



biel alpejska (In)



niebieski iron (Im)



szary highland (Im)



szary titanium (Im)



czarny etoile (Im)

In: lakier niemetalizowany  
Im: lakier metalizowany

**skonfiguruj i zamów**  
**Megane** →  
**Megane Grandtour** →



## 04. personalizacja

# wersje wyposażenia



### **equilibre**

- zespół zegarów i wskaźników z 7-calowym wyświetlaczem
- automatyczny dwustrefowy układ ogrzewania i klimatyzacji
- przednie i tylne czujniki parkowania



### **techno (equilibre +)**

- cyfrowy zestaw zegarów i wskaźników z wyświetlaczem 10,2" i możliwością zmiany ustawień
- kamera cofania
- grill z chromowaną wstawką w kształcie litery C
- szare, diamentowane obręcze kół 17" ze stopów lekkich allium

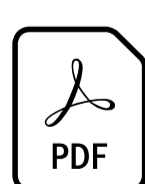

**pobierz katalog z wyposażeniem Megane  
w formacie PDF (6 MB)**

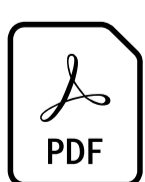

**pobierz katalog z wyposażeniem Megane  
Grandtour w formacie PDF (6 MB)**



## 04. personalizacja

# tapicerka



tapicerka materiałowa w kolorze czarnym<sup>1</sup>



tapicerka materiałowa łączona z elementami skóry ekologicznej (TEP)<sup>2</sup>

# obrycze kół



stalowe obręcze kół 16" elliptik<sup>1</sup>



felgi aluminiowe 16" impulse<sup>1</sup>



felgi aluminiowe 17" allium<sup>2</sup>



felgi aluminiowe 18" hightek<sup>2</sup>

<sup>1</sup> dostępne w wersji equilibre.

<sup>2</sup> dostępne w wersji techno.

**skonfiguruj i zamów**  
**Megane** →  
**Megane Grandtour** →



## 04. personalizacja

# akcesoria



### relingi dachowe i schowki dachowe

Ciesz się dodatkową pojemnością bagażową twojego Renault Megane, uzyskaną dzięki relingom quickfix. Da się je łatwo dopasować, aby zamontować na nich uchwyt na narty, uchwyt na rower czy nawet jeden ze schowków dachowych, dostępnych w ofercie.



### składany hak holowniczy z odchylanym bagażnikiem na rowery

Zabierz rowery górskie na weekend za miastem lub jedź z przyczepą dzięki składanemu hakowi holowniczemu. Przez resztę czasu wygląd Twojego Renault Megane pozostanie niezmienny, bo hak holowniczy schowasz pod tylnym zderzakiem.



### beprzewodowa ładowarka

Bez względu na czas trwania podróży z pewnością nie stracisz dostępu do sieci dzięki zintegrowanej indukcyjnej ładowarce do smartfona.



### składana mata Easyflex

Antypoślizgowa i nieprzemakalna mata zabezpieczy bagażnik twojego samochodu podczas transportu dużych i brudzących przedmiotów. Bardzo łatwo się rozkłada i składa w zależności od położenia tylnych siedzeń.



### wielofunkcyjny stolik z uchwytem na kubek\*

To dodatkowe miejsce, gdzie możesz wygodnie odłożyć książkę czy przekąskę lub odstawić termos z kawą do uchwytu na kubek.

\*wielofunkcyjny uchwyt jest sprzedawany oddzielnie. Więcej informacji: broszura z akcesoriami Renault Megane.



**pobierz katalog z akcesoriami  
w formacie PDF (6 MB)**

**skonfiguruj i zamów  
Megane →  
Megane Grandtour →**



## 04. personalizacja

# silniki

| TCe 140 EDC   | Blue dCi 115 EDC                                     |
|---|--|
| rodzaj paliwa   |  |
| benzyna bezołowiowa (E10)   | diesel   |
| moc maksymalna w kW (KM) / prędkość obrotowa silnika (obr./min)                         |  |
| 103 (140)<br>4500-6000  | 85 (115)<br>3750                                     |
| maksymalny moment obrotowy Nm / prędkość obrotowa silnika (obr./min)                    |  |
| 240/1600-3500   | 270/1750   |
| skrzynia biegów   |  |
| automatyczna z podwójnym sprzęgłem  |  |
| osiągi  |  |
| prędkość maksymalna (km/h)  |  |
| 174   |  |
| 0 - 100 km/h (s)  |  |
| 9,7 <sup>(2)</sup> /10 <sup>(1)</sup>   | 11 <sup>(2)</sup> /11,3 <sup>(1)</sup>               |
| zużycie paliwa i poziom emisji <sup>(3)</sup> WLTP <sup>(4)</sup> (Najniższe/Najwyższe) |  |
| Emisja CO <sub>2</sub> w cyklu mieszanym (g/km)   |  |
| 133 - 136   | 120 - 125  |
| zużycie paliwa w cyklu mieszanym (l/100 km)   |  |
| 5,9 - 6,0   | 4,6 - 4,8  |
| masy i pojemności   |  |
| masa własna pojazdu (kg)  |  |
| 1242/1349 <sup>(2)</sup><br>1308/1426 <sup>(1)</sup>                                    | 1347/1455 <sup>(2)</sup><br>1400/1518 <sup>(1)</sup> |

<sup>(1)</sup> w Megane Grandtour.

<sup>(2)</sup> w Megane hatchback.

<sup>(3)</sup> zużycie paliwa, podobnie jak emisja CO<sub>2</sub>, jest homologowane zgodnie ze standardową metodą pomiaru, określoną w obowiązujących przepisach. Metoda jest identyczna dla wszystkich producentów, dzięki czemu możliwe jest porównanie różnych modeli.

<sup>(4)</sup> WLTP (Worldwide Harmonized Light Vehicle Test Procedure): w porównaniu z protokołem NEDC nowy protokół umożliwia uzyskanie wyników bardziej zbliżonych do wartości uzyskiwanych w warunkach normalnej codziennej eksploatacji.



**pobierz katalog z silnikami Megane  
w formacie PDF (6MB)**



**pobierz katalog z silnikami Megane Grandtour  
w formacie PDF (6MB)**



# wymiary i pojemność

## hatchback

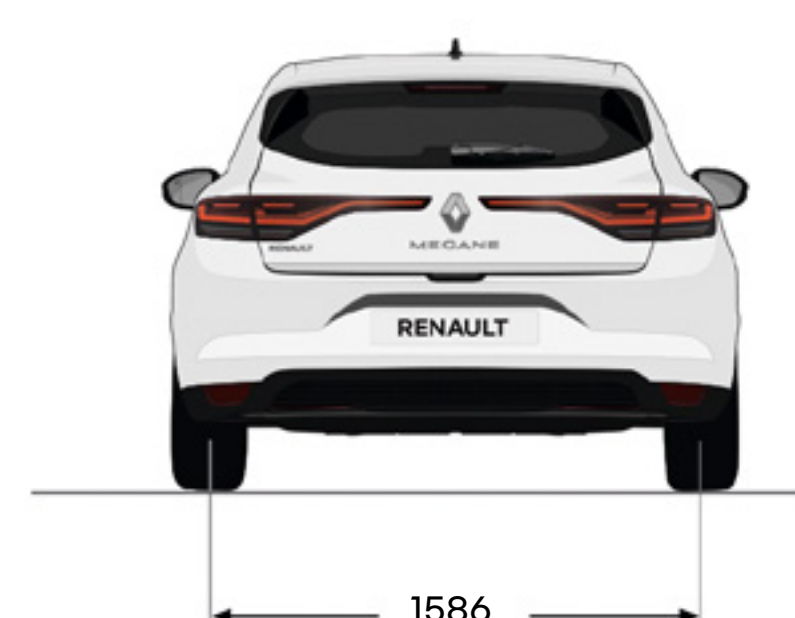
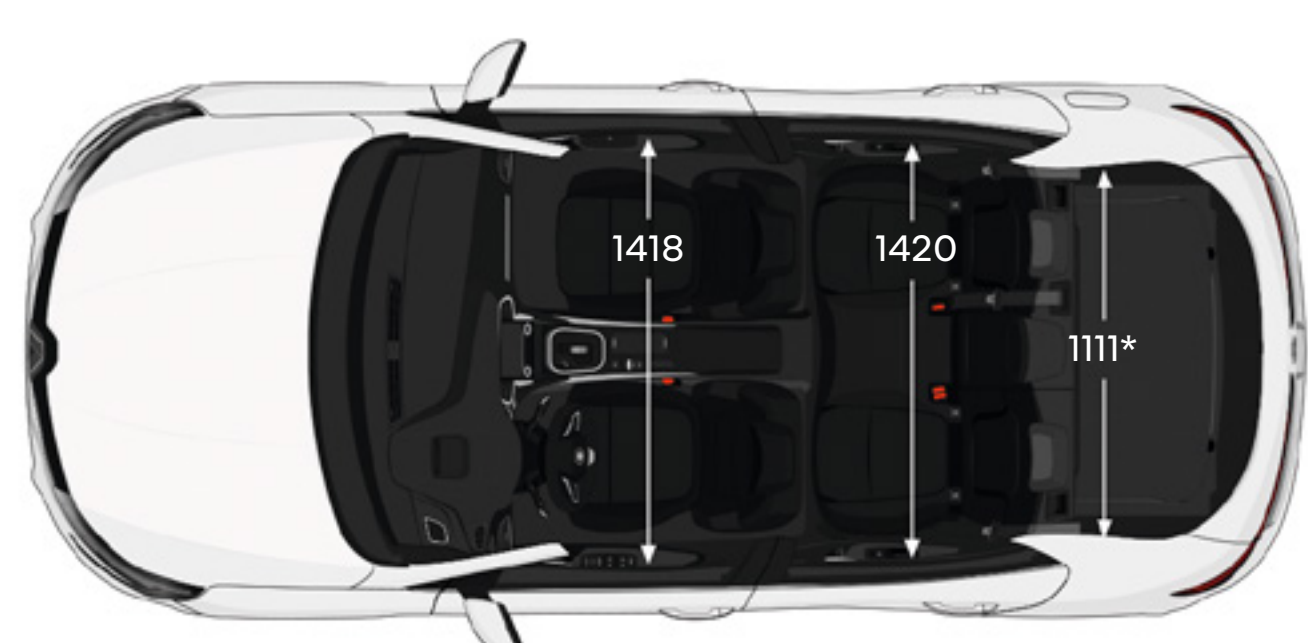
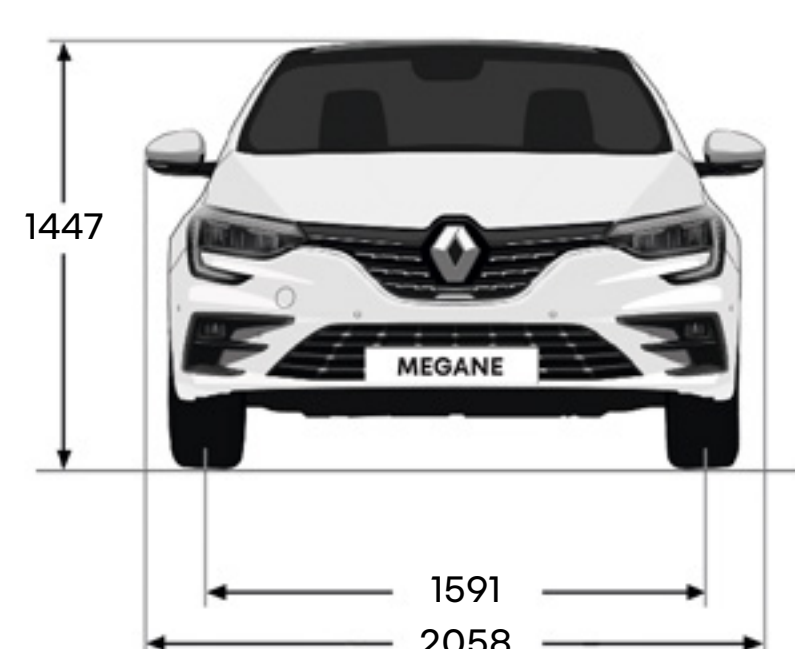
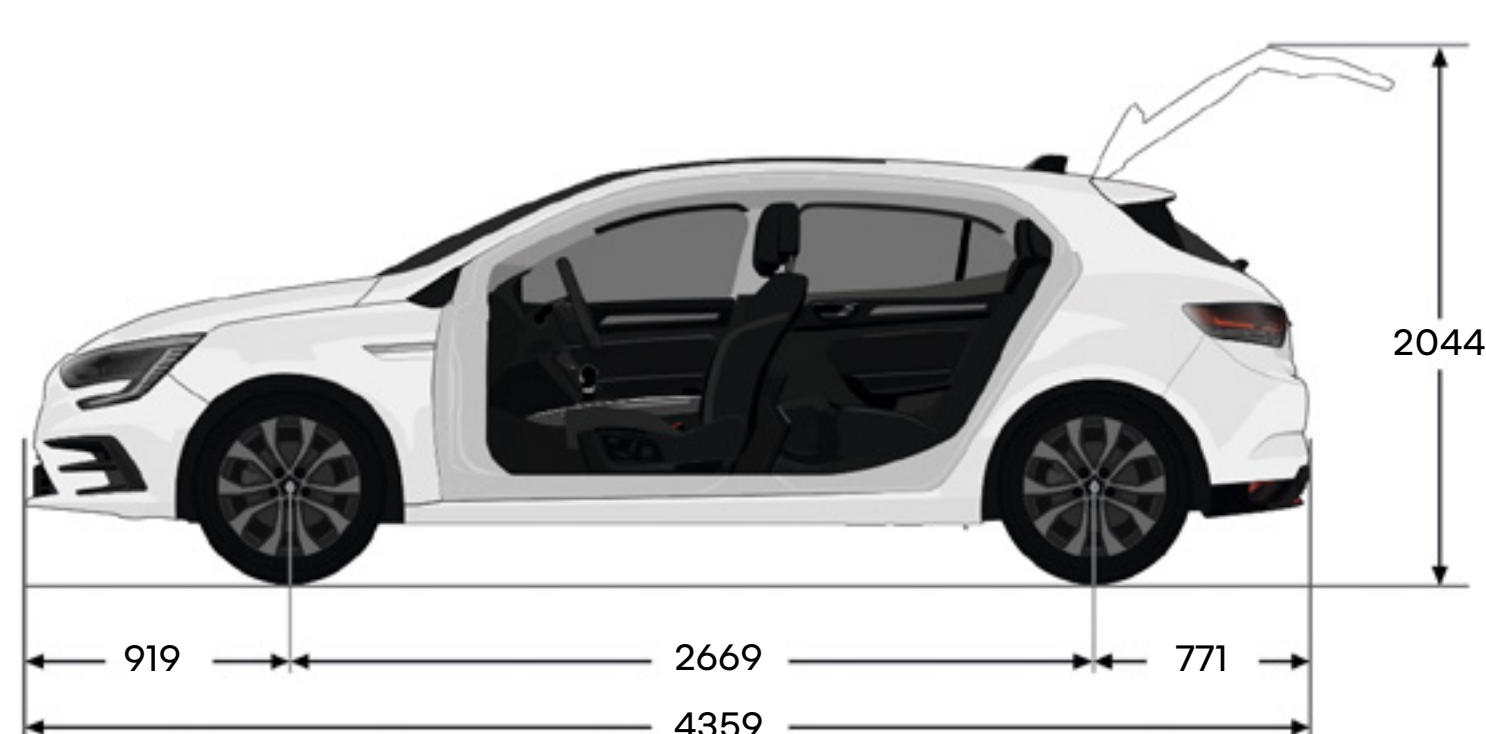

pojemność bagażnika - zgodnie z normą VDA

benzyna

Diesel

pojemność bagażnika

473

394

maksymalna pojemność bagażnika (po złożeniu tylnej kanapy)

1367

1288

## Grandtour (kombi)

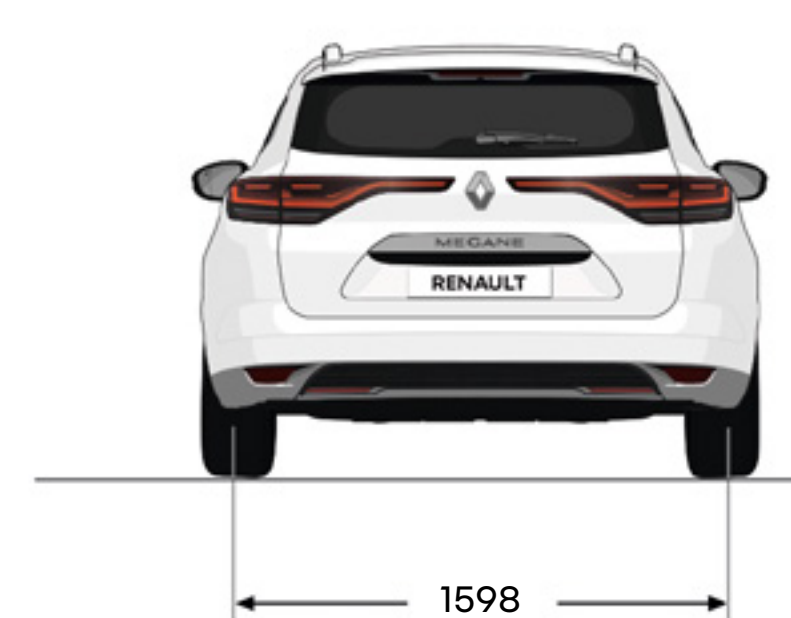
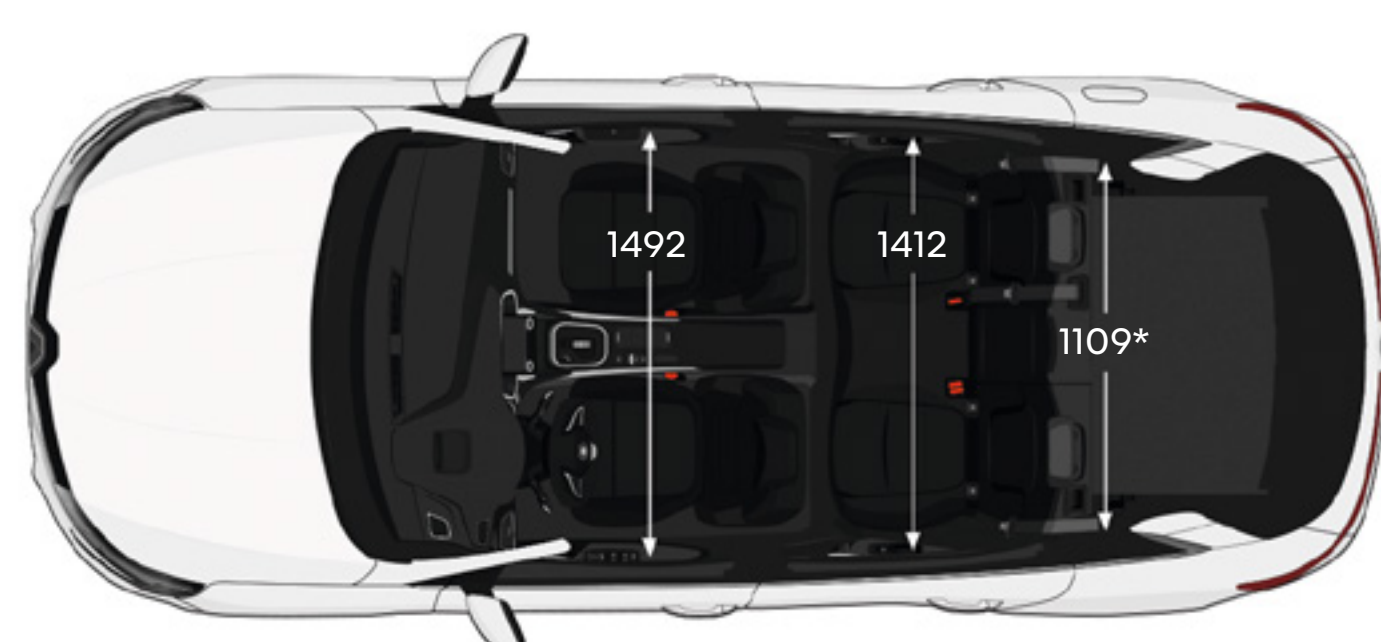
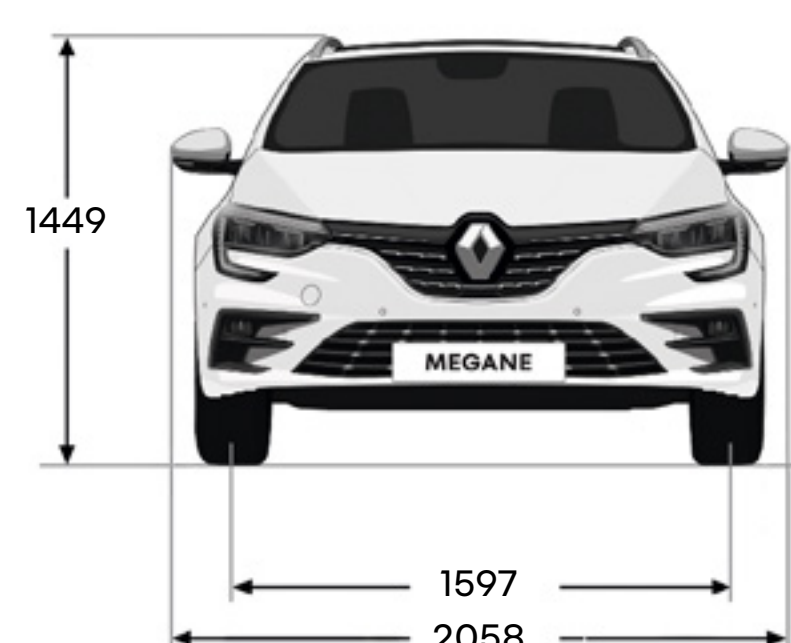
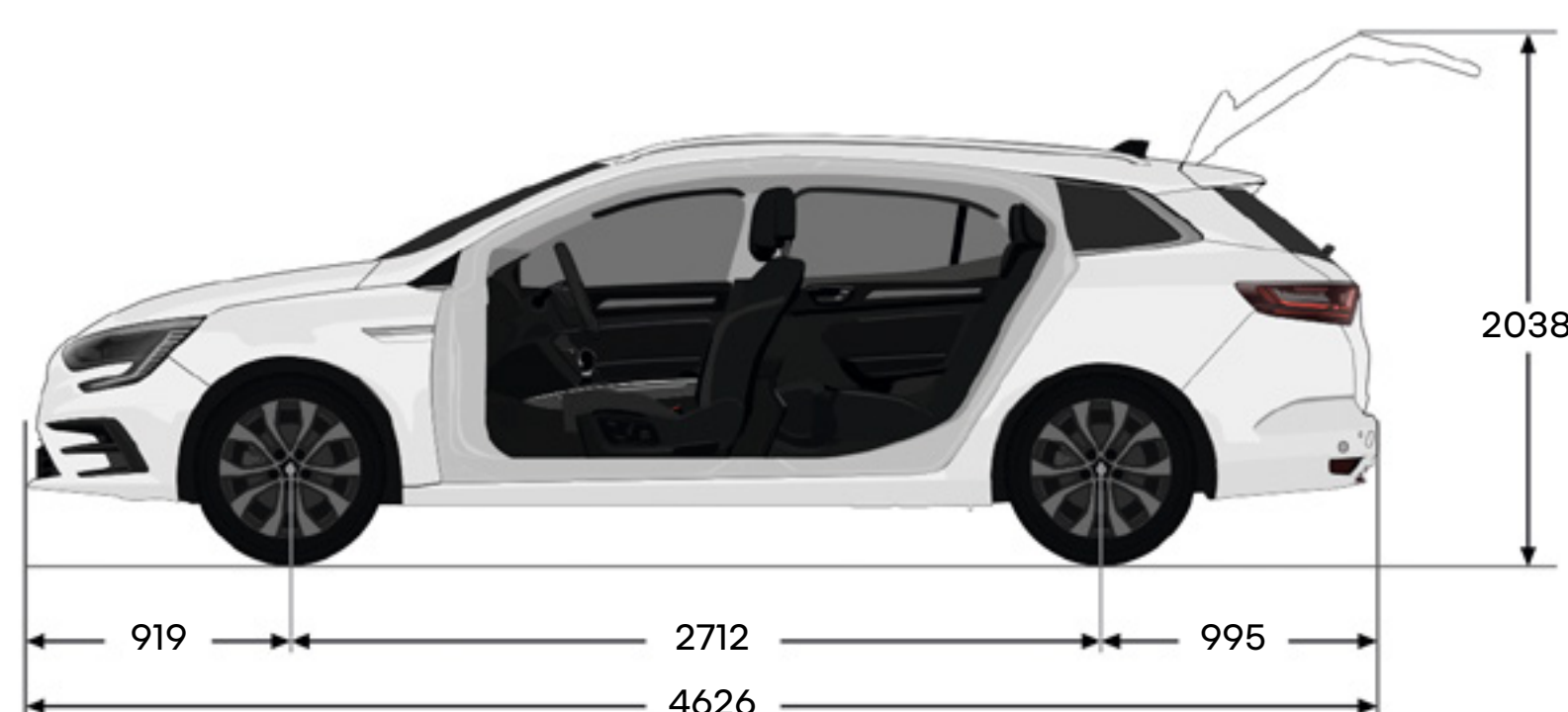

pojemność bagażnika - zgodnie z normą VDA

benzyna

Diesel

pojemność bagażnika

563

504

maksymalna pojemność bagażnika (po złożeniu tylnej kanapy)

1543

1484

wymiary w mm.  
pojemność bagażnika w litrach.

**skonfiguruj i zamów**  
**Megane** →  
**Megane Grandtour** →



**program „human first” to program bezpieczeństwa, który został opracowany przez Renault we współpracy z badaczami, ekspertami i służbami ratowniczymi.**

**bezpieczeństwo na drodze dotyczy wszystkich jej użytkowników – pieszych, rowerzystów i kierowców, dlatego celem programu „human first” jest:**

- 1. zapobieganie wypadkom poprzez opracowanie wyposażenia zwiększającego bezpieczeństwo oraz zaawansowanych systemów wspomagających kierowcę i zwiększających bezpieczeństwo**  
do 36 zaawansowanych systemów wspomagania prowadzenia / ponad 60 elementów wyposażenia zwiększającego bezpieczeństwo, do 7 poduszek powietrznych, foteliki dziecięce (Isofix), system Renault Fixe4sure / od 1970 roku ponad 2000 złożonych wniosków patentowych związanych z bezpieczeństwem
- 2. podjęcie sprawnych działań po wypadku przy wykorzystaniu innowacyjnych rozwiązań opracowanych ze służbami ratowniczymi**  
QRescue / Fireman Access / ponad 5000 wyszkolonych strażaków w ostatnich 10 latach w 19 krajach na całym świecie / około 400 samochodów przekazywanych każdego roku na cele szkoleń służb pożarniczych
- 3. ograniczenie liczby wypadków i siły zderzenia poprzez duże nakłady na BiR**  
wynik oceny bezpieczeństwa / safety coach / usługi mobilne / big data / systemy sztucznej inteligencji i cyberbezpieczeństwo

**dowiedz się więcej na temat programu „human first”**



# Usługi Renault Care Service

**Jesteśmy zawsze blisko, żeby ułatwić Ci życie i zaoszczędzić czas podczas przeglądów Twojego Renault: wycena i umawianie wizyt online, usługi zryczałtowane, umowy serwisowe, ubezpieczenia i usługi assistance, spersonalizowany program My Renault... Skorzystaj z naszych prostych i szybkich rozwiązań dopasowanych do Twoich potrzeb.**

**[dowiedz się więcej o usługach Renault Care Service](#)**





Zostały podjęte wszelkie środki, aby zawarte w niniejszej publikacji informacje były dokładne i aktualne w dniu oddania do druku. Publikacja została przygotowana w oparciu o serie próbne lub prototypy. W ramach polityki stałego ulepszania swoich produktów Renault zastrzega sobie prawo do wprowadzania w każdej chwili zmian w odniesieniu do specyfikacji opisanych lub przedstawionych pojazdów. O zmianach tych Autoryzowani Partnerzy Renault będą powiadamiani w możliwie najkrótszym terminie. Mogą występować pewne różnice między wersjami wprowadzonymi na rynek w poszczególnych krajach, tzn. niektóre elementy wyposażenia nie będą dostępne (w wyposażeniu seryjnym, w opcji lub w akcesoriach). Niektóre elementy wyposażenia opcjonalnego mogą się wykluczać lub być ze sobą powiązane. Nie zawsze zamieszczone zdjęcia należy łączyć z opisem wersji oferowanych na rynku polskim. W celu uzyskania najbardziej aktualnych informacji prosimy o skontaktowanie się z najbliższym Autoryzowanym Partnerem Renault. Ze względu na ograniczenia techniczne druku kolory widoczne na fotografiach lub ilustracjach mogą się nieco różnić od rzeczywistych kolorów lakieru lub materiałów wykończeniowych wnętrza pojazdu. Wszelkie prawa zastrzeżone. Powielanie w jakiegokolwiek postaci oraz jakkolwiek techniką części lub całości niniejszej publikacji bez uprzedniego pisemnego zezwolenia Renault jest zabronione. Niniejsza broszura nie stanowi oferty sprzedaży w rozumieniu przepisów Kodeksu cywilnego.

Publicis – zdjęcia: S. Staub, © Renault Marketing 3D-Commerce.  
20.07.2023

Renault zaleca 



**skonfiguruj i zamów**  
**Megane** →  
**Megane Grandtour** →