

NOUL  
**RENAULT CLIO**  
**E-TECH FULL HYBRID**  
145 CP



disponibil în motorizare pe benzină, GPL și motorină



# energie diferită, dar aceeași pasiune

Clio în toată splendoarea! După 30 de ani de succes, noul Renault Clio E-Tech full hybrid aduce o energie nouă.

Revizuirea identității Renault se reflectă în aerul sport al versiunii esprit Alpine și în iluminatul mai clar specific mărcii. Interiorul este realizat din materiale bio și reciclate, oferind confort și conectivitate.



**Bucurați-vă de o experiență unică la volan cu motorul E-Tech full hybrid de 145 CP.**

**motor E-Tech full hybrid de 145 CP**

**autonomie de până la 900 km\***

**versiunea esprit Alpine**

**materiale bio și reciclate**

**portbagaj cu volum de 391l**

**20 de sisteme de asistență pentru șofer**

\* în funcție de starea de încărcare a bateriei și de stilul de condus - date WLTP, martie 2023.

# meniu interactiv

**01. design**

**02. plăcerea de a conduce**

**03. experiență la bord**

**04. multimedia**

**05. sisteme avansate  
de asistență pentru șofer**

**06. personalizare**

**descărcați documentul PDF**

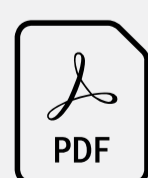

**dotări și motoare**

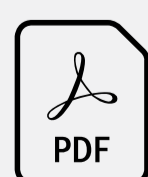

**accesorii**

## un nou avânt

Noul Renault Clio E-Tech full hybrid dezvăluie un stil incisiv și stimulant: grilă frontală cromată mărită, noi lumini full LED în față, în spate și în părțile laterale sculptate. Aspectul sport se vede în fiecare detaliu, cu versiunea esprit Alpine și emblematica sa lamelă F1® de culoare gri Schiste mat.



Sigla de culoare Ice Black și luminile diurne în formă de semi-diamant accentuează aerul modern al designului.



În versiunea esprit Alpine, personalitatea sport a modelului este accentuată de jantele de 17" Alpine „la flèche” și de insigna specifică.



Interiorul esprit Alpine își imprimă identitatea prin cusăturile albastre de pe tapițerie, motivul brodat în partea superioară a spătarului, unitatea de pedale din aluminiu și pragul portierei model Alpine. Tabloul de bord și scaunele împodobite cu drapelul francez și cusăturile albastre/albe/roșii de pe volan exprimă ADN-ul esprit Alpine.

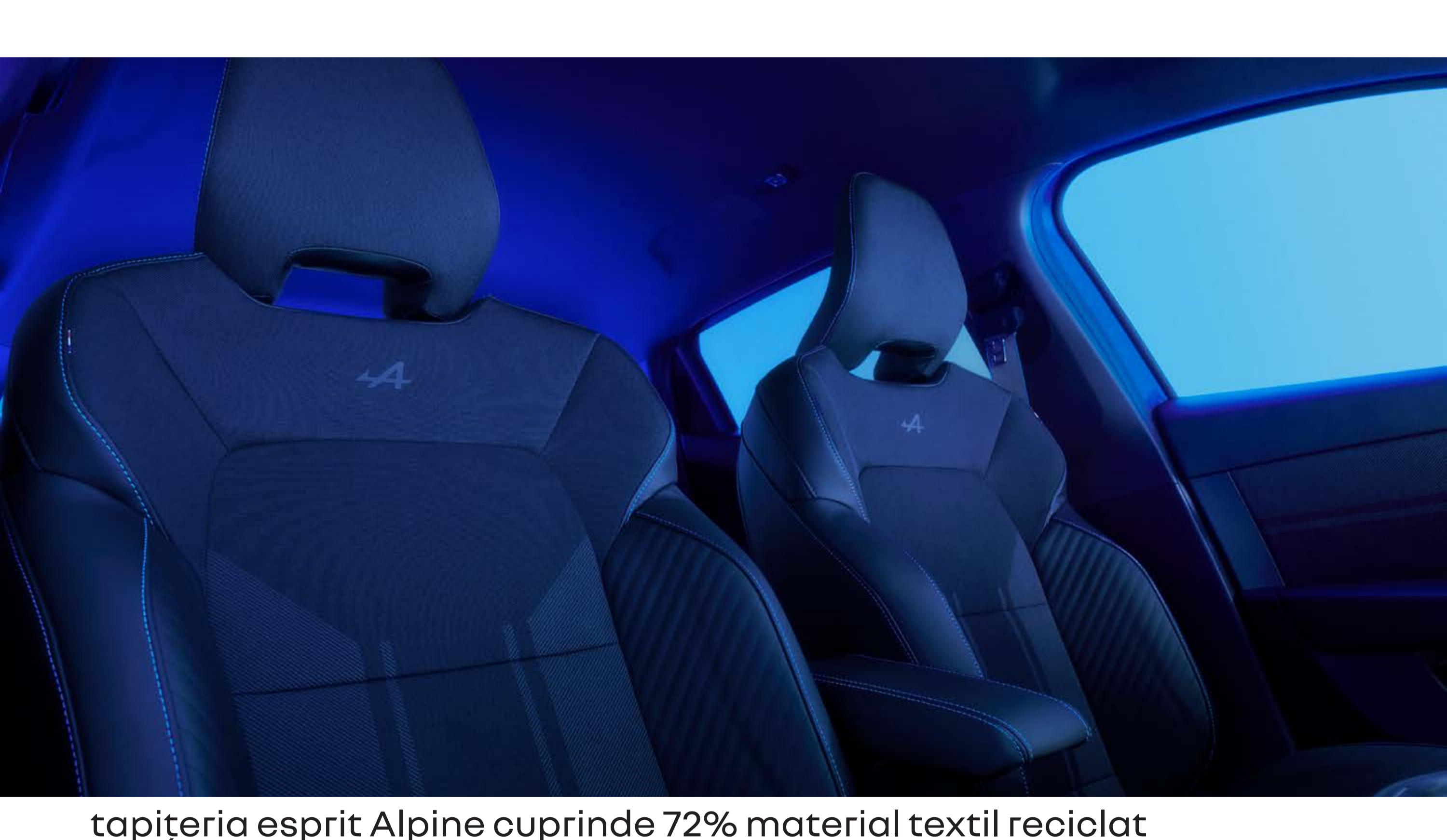

tapițeria esprit Alpine cuprinde 72% material textil reciclat



cusături albastre/albe/roșii pe volan

[configurează și comandă →](#)

02. plăcerea de a conduce

# același Clio indiferent de tipul de energie

**Noul Renault Clio are cea mai  
extinsă gamă de motoare pe  
benzină, GPL, motorină și E-Tech full  
hybrid și toate au ceva în comun:  
exceelență în performanță.**



## 02. plăcerea de a conduce

# E-Tech full hybrid

E-Tech  
**full hybrid**  
**145 CP**

până la  
**80 %**  
rulare în mod electric în  
mediul urban<sup>(1)</sup>

până la  
**60 km/h**  
în mod electric<sup>(1)</sup>

până la  
**900 km**  
din autonomia la condus<sup>(2)</sup>

de la  
**4,2 l/100 km**  
consum de carburant<sup>(3)</sup>

de la  
**95 g/km**  
emisii de CO<sub>2</sub><sup>(3)</sup>



**În mediul urban, rularea în modul electric vă permite să realizați economii de carburant de până la 40%<sup>(4)</sup>. Bateria se încarcă în timpul decelerării și frânării.**

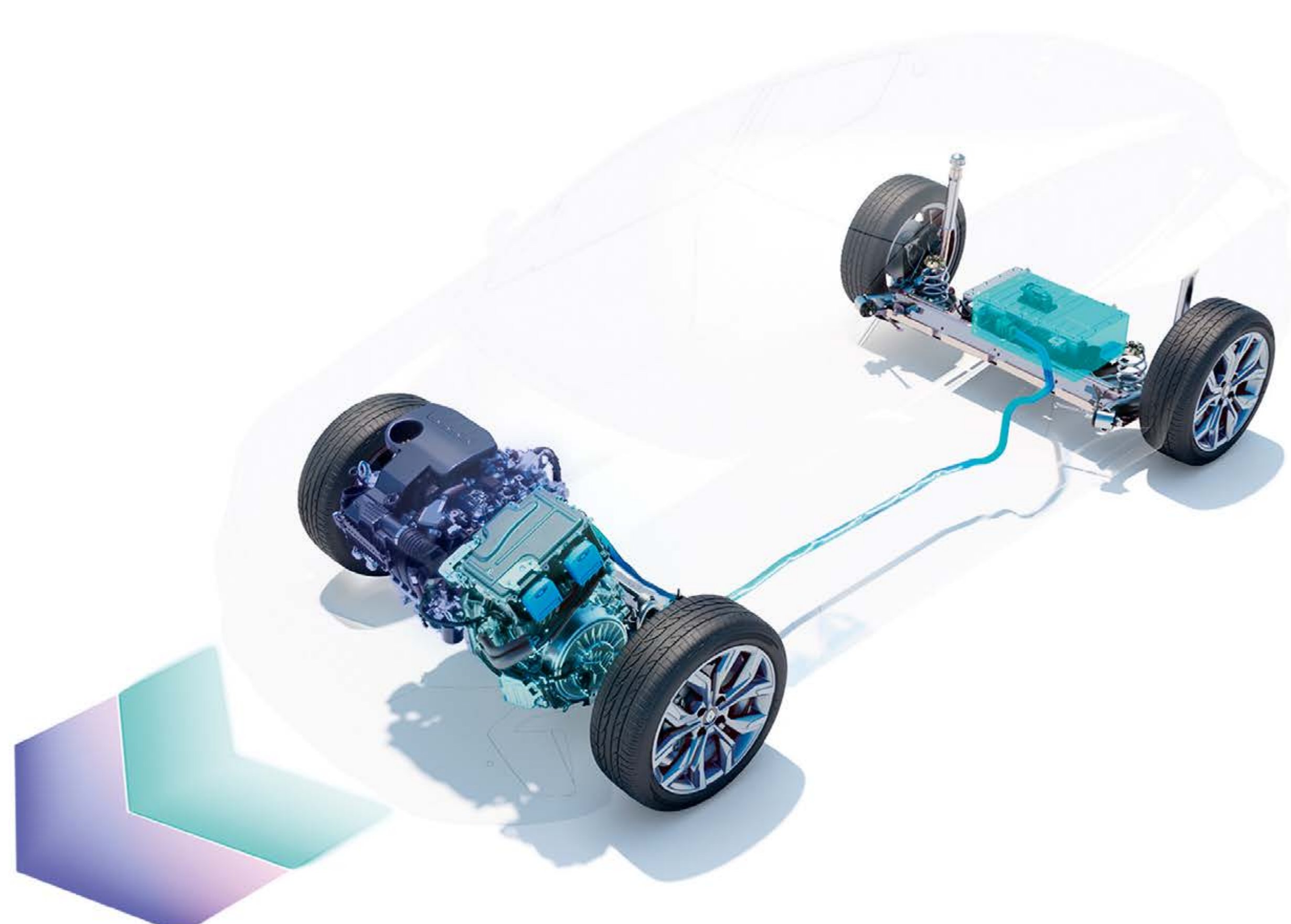

(1) în funcție de starea de încărcare a bateriei și stilul de condus / sursă internă Renault / 2023.

(2) autonomie de până la 900 km cu rezervorul plin, conform datelor WLTP.

(3) 4,2 l până la 6,9 l/100 km consum de carburant și 95 g până la 109 g/km emisii de CO<sub>2</sub>, valori certificate în funcție de versiune / conform datelor WLTP / sursă UTAC / martie 2023.

(4) pentru un motor E-Tech full hybrid comparativ cu un motor auto mild hybrid, conform protocolului WLTP City / sursă UTAC & IDIADA / septembrie 2022.

**configurează și comandă →**

## confort de ultimă generație

**Luăți loc într-un interior modern, cu straturi de acoperire realizate din materiale bio și un volan ștanțat cu noua identitate Renault. Personalizați experiența de conducere cu cele trei moduri multi-sense. Calitatea sistemului audio Bose®<sup>(1)</sup> vă însoțește pentru confort maxim.**



**Create în parteneriat cu Tencel™, straturile de acoperire ale tapițeriei, portierelor și tabloului de bord conțin 60% fibre vegetale<sup>(2)</sup>, lemnul folosit provenind garantat exclusiv din păduri europene gestionate în mod sustenabil.**

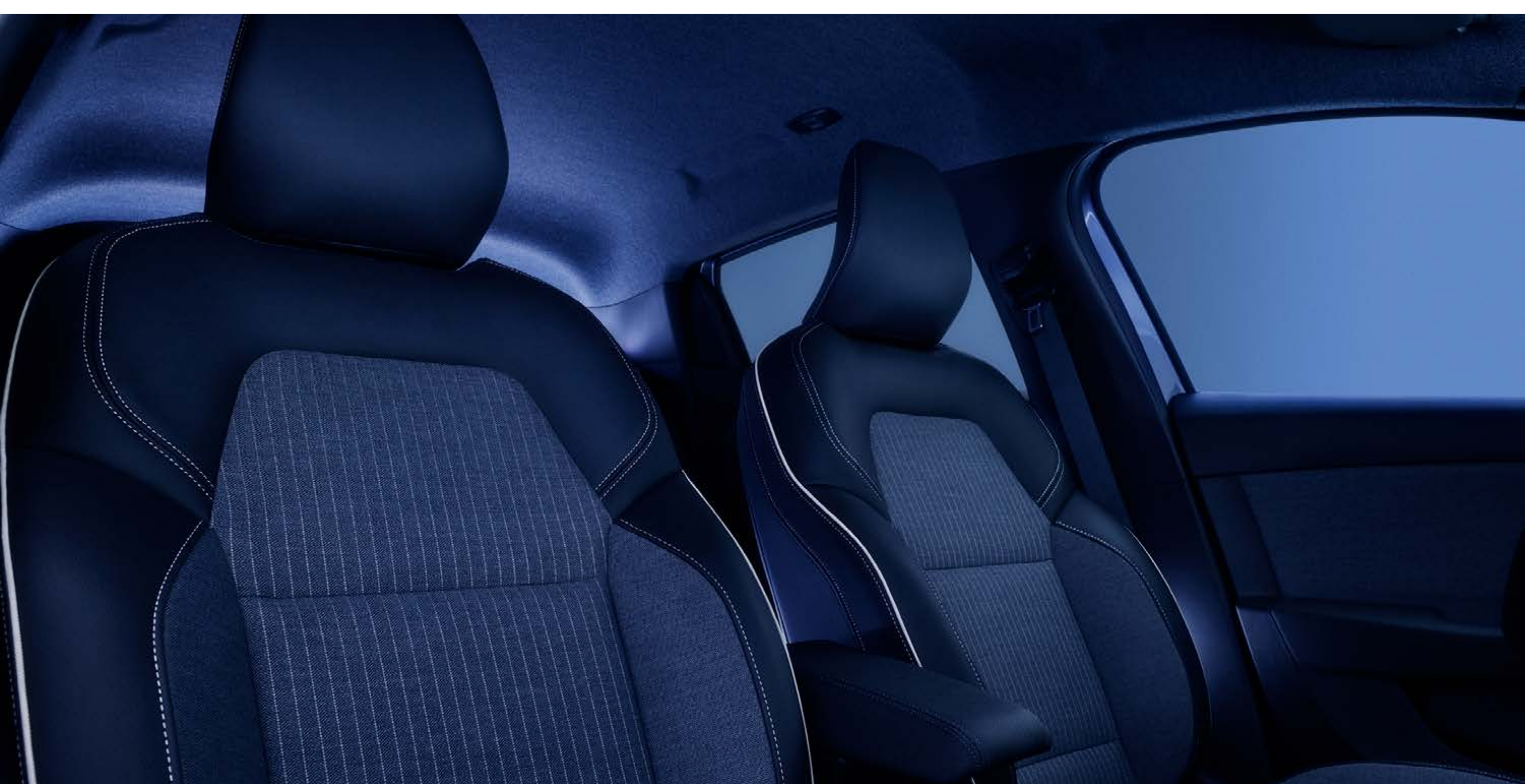

tapițerie versiunea techno

(1) opțional în versiunile techno și esprit Alpine.

(2) numai în versiunea techno.

## mai primitor decât oricând

Pentru un plus de confort și spațiu, partea din spate oferă un spațiu excelent pentru genunchi și spațiu optim pentru cap, adecvat atât pentru copii, cât și pentru adulți.



Bucurați-vă de volumul generos al portbagajului de 391l. Reglați foarte ușor bancheta 1/3-2/3 pentru un spațiu disponibil de până la 1.069 l în configurația cu trei scaune rabatate.



[configurează și comandă →](#)



## conectare de la distanță

Noul Renault Clio E-Tech full hybrid vă conectează la serviciile de la distanță de care aveți nevoie.

Bucurați-vă de sistemul conectat Easy Link și de ecranul său tactil multimedia de 9,3''<sup>(1)</sup>, cu navigație la bord și replicare wireless a smartphone-ului.



Replicarea wireless compatibilă cu Android Auto™ și Apple CarPlay™ arată toate aplicațiile, listele de redare, podcasturile și apelurile dvs. pe ecranul multimedia

Panoul de instrumente digital, personalizabil, de 10'' păstrează informațiile esențiale pentru condus în câmpul dvs. vizual direct.



Rămâneți conectat în permanență datorită încărcătorului prin inducție<sup>(2)</sup>, aflat în spațiul central de stocare, pentru a vă reîncărca smartphone-ul în orice moment, fără a fi nevoie să-l conectați.



(1) ecran digital de 7'' disponibil începând cu versiunea Evolution.

(2) în versiunile techno și esprit Alpine.

Android Auto™ este o marcă comercială a Google Inc.

Apple CarPlay™ este o marcă comercială a Apple Inc.

**configurează și comandă →**

## 05. sisteme avansate de asistență pentru șofer



# 20 de sisteme avansate de asistență pentru șofer

Ca parte a human first program, noul Renault Clio E-Tech full hybrid oferă 20 de sisteme avansate și inovatoare de asistență pentru șofer.



### cameră cu vizualizare la 360°

Cele patru camere, ale căror imagini recrează la 360° mediul direct din jurul vehiculului, vă permit să efectuați manevre fără efort.

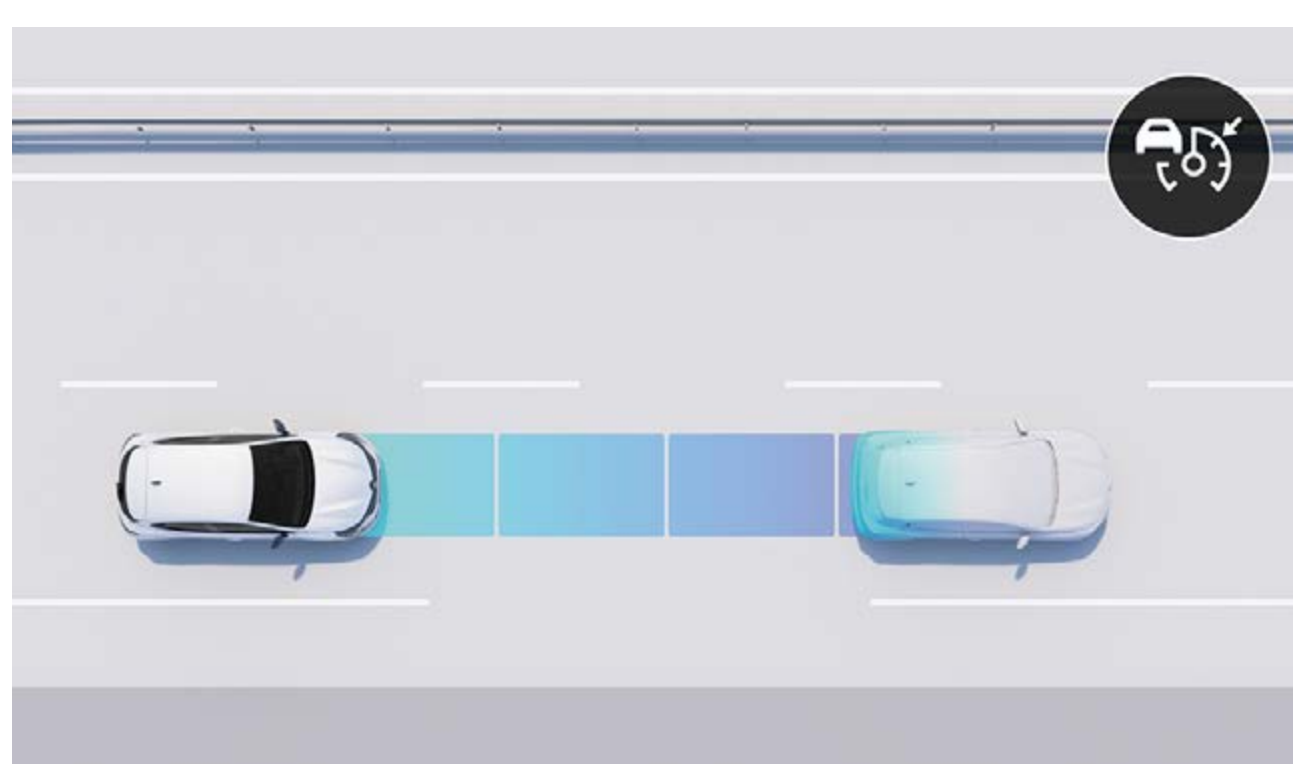

### tempomat adaptiv

Sistemul menține o distanță de urmărire de siguranță față de vehiculul din față. Frânează vehiculul când vă apropiați prea mult și îl accelerează când drumul este liber.

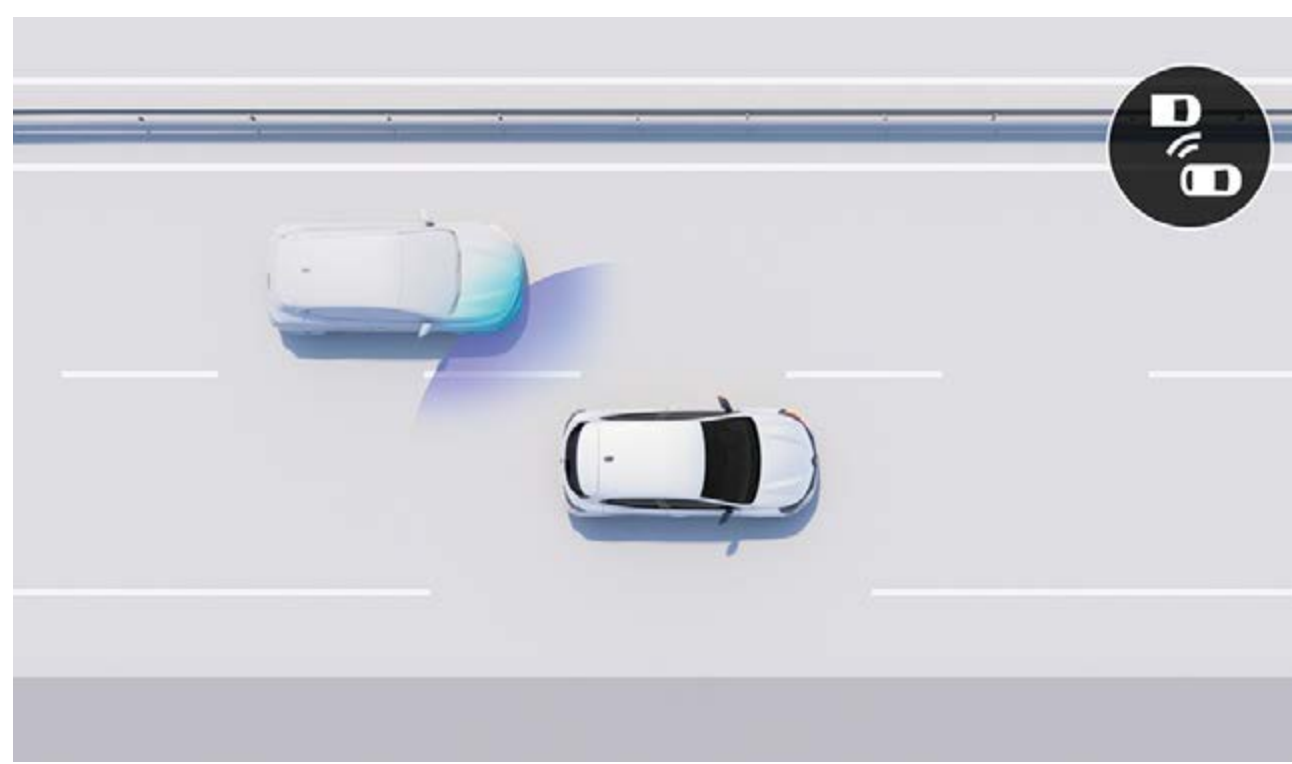

### avertizare unghi mort

Activat la viteze mai mari de 15 km/h, acest sistem vă avertizează prin semnale luminoase cu privire la prezența unor vehicule aflate în unghiul mort.

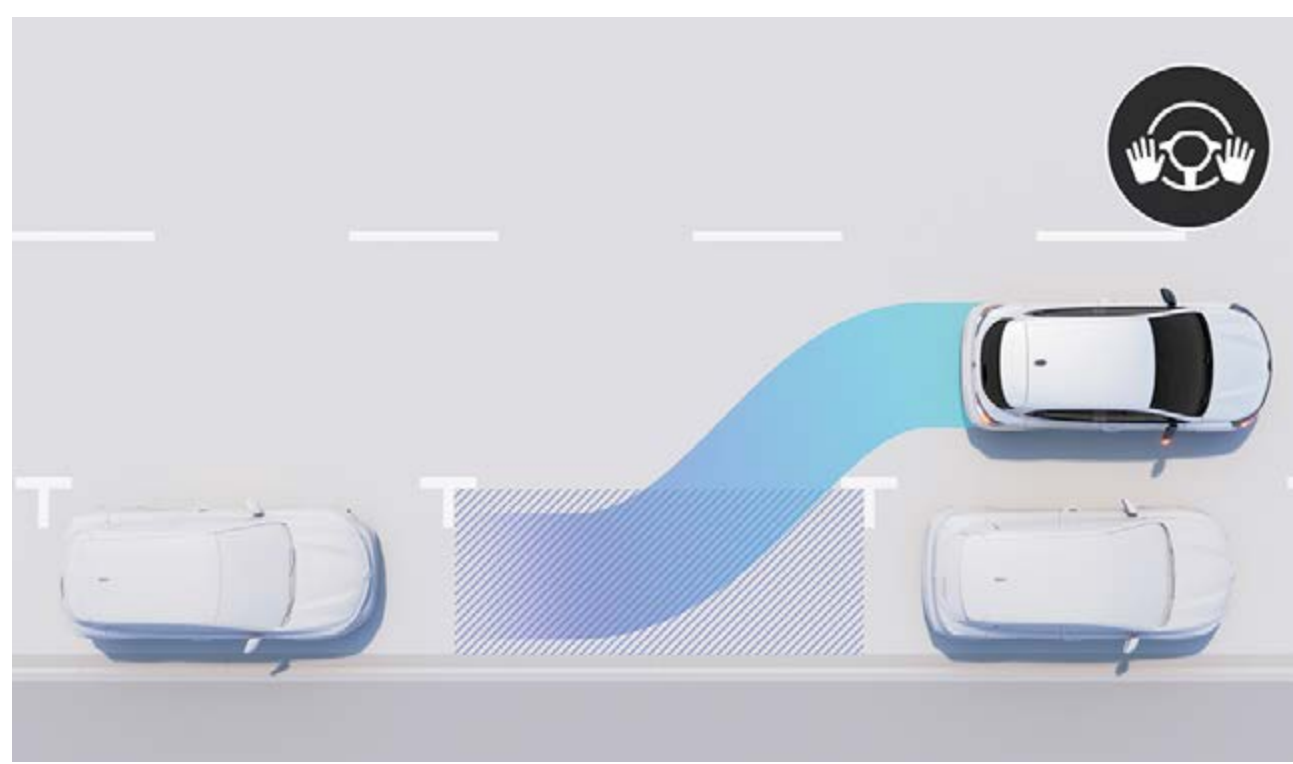

### parcare mâini-libere

Acest sistem facilitează parcare vehiculului. Vehiculul identifică un loc de parcare și efectuează manevrele în mod automat. Tot ce trebuie să faceți este să gestionați viteza.

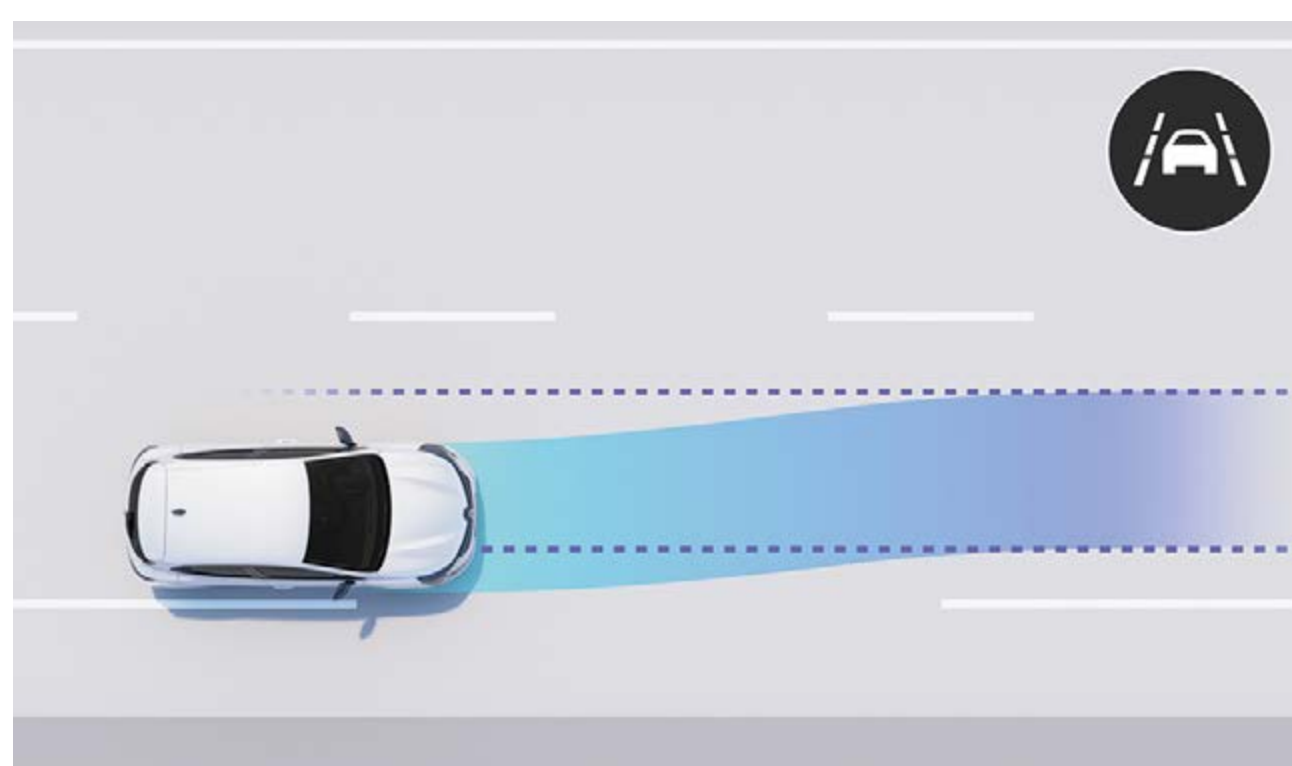

### asistență pentru menținerea pe banda de circulație

Acest sistem corectează unghiul volanului, readucând vehiculul pe banda sa de circulație, cu excepția cazului în care ați semnalizat.



### frână automată de urgență

Avertizează șoferul cu privire la un risc iminent de coliziune frontală cu un vehicul staționat, la viteze reduse. Declanșează frânarea automată de urgență, pentru a evita sau a atenua coliziunea.

### sisteme de asistență pentru șofer

- active driver assist
- asistență la pornirea din rampă
- avertizare privind distanța de siguranță
- limitator de viteză
- tempomat
- tempomat adaptiv

### sisteme de asistență la parcare

- senzori de parcare față
- senzori de parcare spate
- senzori de parcare laterali
- cameră video pentru marșarier
- cameră cu vizualizare la 360°
- parcare mâini-libere

### siguranță

- avertizare privind depășirea benzii de circulație
- asistență pentru menținerea pe banda de circulație
- avertizare unghi mort
- alertă privind traficul din spate
- comutare automată a fazei lungi/scurte
- frână automată de urgență
- recunoașterea indicatoarelor rutiere
- recunoașterea indicatoarelor rutiere și alertă pentru depășirea vitezei legale

**configurează și comandă →**

## 06. personalizare

# culori



**blanc Glacier (vo)**



**gris Schiste (vm)**



**noir Étoilé (vm)**



**rouge Flamme (vm)**



**bleu Iron (vm)**



**gris Rafale (s)**



**orange Valencia (vm)**

co: vopsea opacă.  
mp: vopsea metalizată.  
s: sidefată

**configurează și comandă →**

## 06. personalizare

# ornamente interioare



### evolution

- panou de instrumente digital color de 7"
- lumini diurne frontale cu LED cu noua semnătură Renault
- jante flexibile de 16"
- panou de capăt al barei de protecție spate cu efect de granulație neagră
- tapițerie din material textil gri cu modele twida 3D



### techno (evolution +)

- bară specială de protecție față, cu lamelă F1® de culoarea caroseriei și grilă inferioară de tip fagure
- jante boa vista de 16" din aliaj diamond-cut
- panou de capăt negru extra-lucios al barei de protecție spate cu inserție cromată
- 60% tapițerie „lutecia” din materiale bio, combinație negru/gri și material textil negru texturat, cu bandă de culoarea cuprului



### esprit Alpine (techno +)

- panou de instrumente digital color de 10"
- jante din aliaj de 17" „la flèche” din aliaj diamond-cut, cu capac central albastru sau gri în funcție de culoarea caroseriei
- panou de capăt al barei de protecție spate de culoare gri Shale mat
- tapițerie din material textil texturat gri cu negru, cu cusături albastre și broderie în formă de A pe spătarul scaunului și etichetă cu drapelul francez



**descărcați documentul PDF  
cu ornamentele și dotările interioare**

## 06. personalizare

# tapiterie

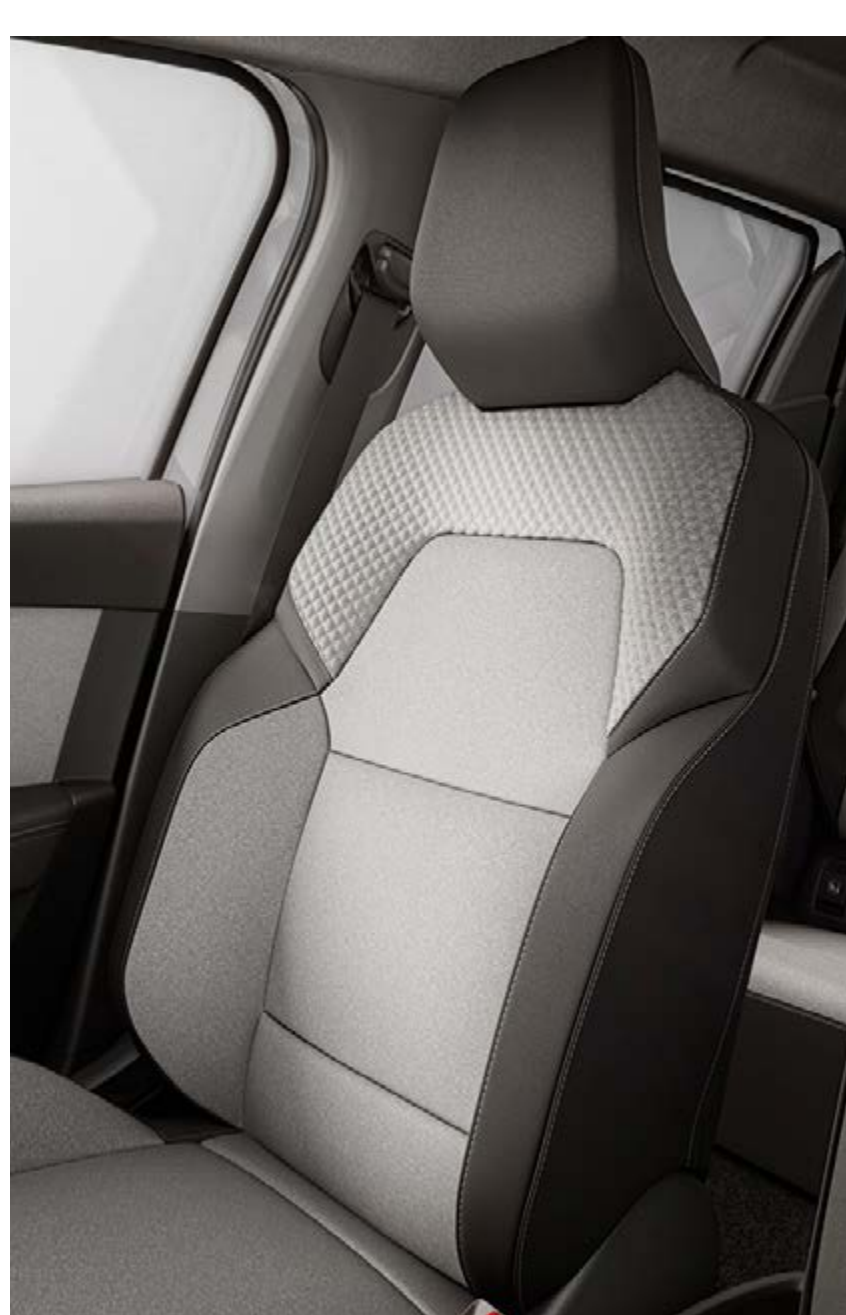

tapițerie din material textil gri cu model 3D



tapițerie din material textil și țesătură texturată negru/gri, cu cusături de culoarea cuprului



tapițerie din material textil gri și țesătură texturată neagră, cu cusături albastre

# jante și capace pentru jante



jantă flexibilă de 16"



jantă boa vista de 16"



jantă boa vista de 16" din aliaj diamond-cut negru



jantă monastella de 17"



jantă alpine de 17" „la flèche” din aliaj diamond-cut

**configurează și comandă →**

# accesorii



### iluminat sub caroserie

Un astfel de iluminat înseamnă că nu vă mai pierdeți într-o parcare slab iluminată. Veți putea să vă identificați vehiculul cu ușurință pe măsură ce vă apropiați de acesta deoarece iluminatul ambiental cu LED de sub caroserie și faza scurtă se aprind automat.



### covorașe premium esprit Alpine

Accentuați aspectul sportiv al noului Clio E-Tech în versiunea esprit Alpine cu o semnătură distinctivă purtând marcajul exclusiv al siglei Alpine pe covorașul șoferului și al pasagerului din față, cu covorul de calitate premium și cusătura albastră.



### pachet de bară de remorcare semi-electrică retractabilă

Doriți ca vehiculul să arate cât mai bine? Sistemul inovator de bară de remorcare semi-electrică Renault vă permite să o instalați în doar câteva secunde. Când este pliată, devine invizibilă și nu afectează deloc designul vehiculului.



### bare de acoperiș cu fixare rapidă

Rapid și ușor de instalat complet în siguranță și fără a necesita unelte datorită sistemului inovator de fixare rapidă. Ideale pentru a adăuga un suport pentru biciclete/schiuri sau un portbagaj pentru capotă și pentru creșterea capacității de transport a vehiculului.



### cameră video pentru marșarier

Adăugați această cameră marșarier pentru marșarier pe ecranul multimedia al vehiculului, pentru confort sportiv la manevre. Când rulați în marșarier veți vedea zona din spatele vehiculului direct pe ecran.



**descărcați broșura cu accesorii în format PDF**

**configurează și comandă →**

## 06. personalizare

# Motoare E-Tech

### E-Tech full hybrid 145

<b>combustibil</b>	
benzină fără plumb (E10) + full hybrid	
<b>putere maximă (CP) / tr/min</b>	
145/5.600	
<b>cuplu maxim (Nm) / tr/min</b>	
148/3.200	205
<b>baterie (kWh)</b>	
1,2	
<b>masă în gol (kg)</b>	
1.238	

# motoare cu ardere internă

SCe 65	TCe 90	TCe 100 LPG	Blue dCi 100	
<b>putere maximă (CP) / tr/min</b>				
49 (70)/6.250	de la 67 (90)/4.500 la 5.000	de la 74 (100)/4.600 la 5.000	de la 67 (90)/4.800 la 5.000*	74 (100)/3.750
<b>cuplu maxim (Nm) / tr/min</b>				
95/3.500	160/2.750	160/2.750	160/2.100 to 3.750*	260/2.000
<b>cutie de viteze</b>				
manuală, 5 viteze	manuală, 6 viteze	manuală, 6 viteze		manuală, 6 viteze
<b>masă în gol (kg)</b>				
1.028	1.082	de la 1.144 la 1.161		1.173

\* benzină fără plumb (E10).



**descărcați documentul PDF  
privind motoarele**

# dimensiuni și volume

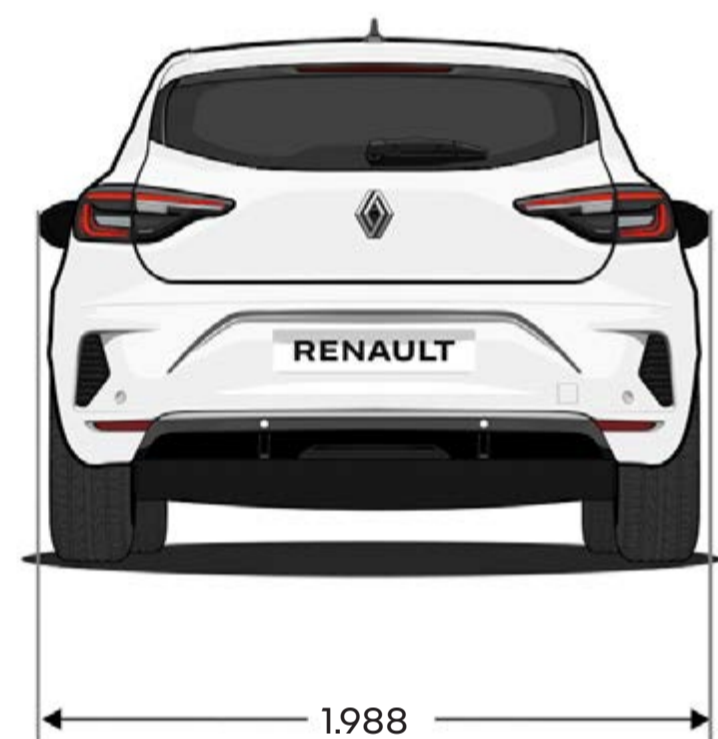
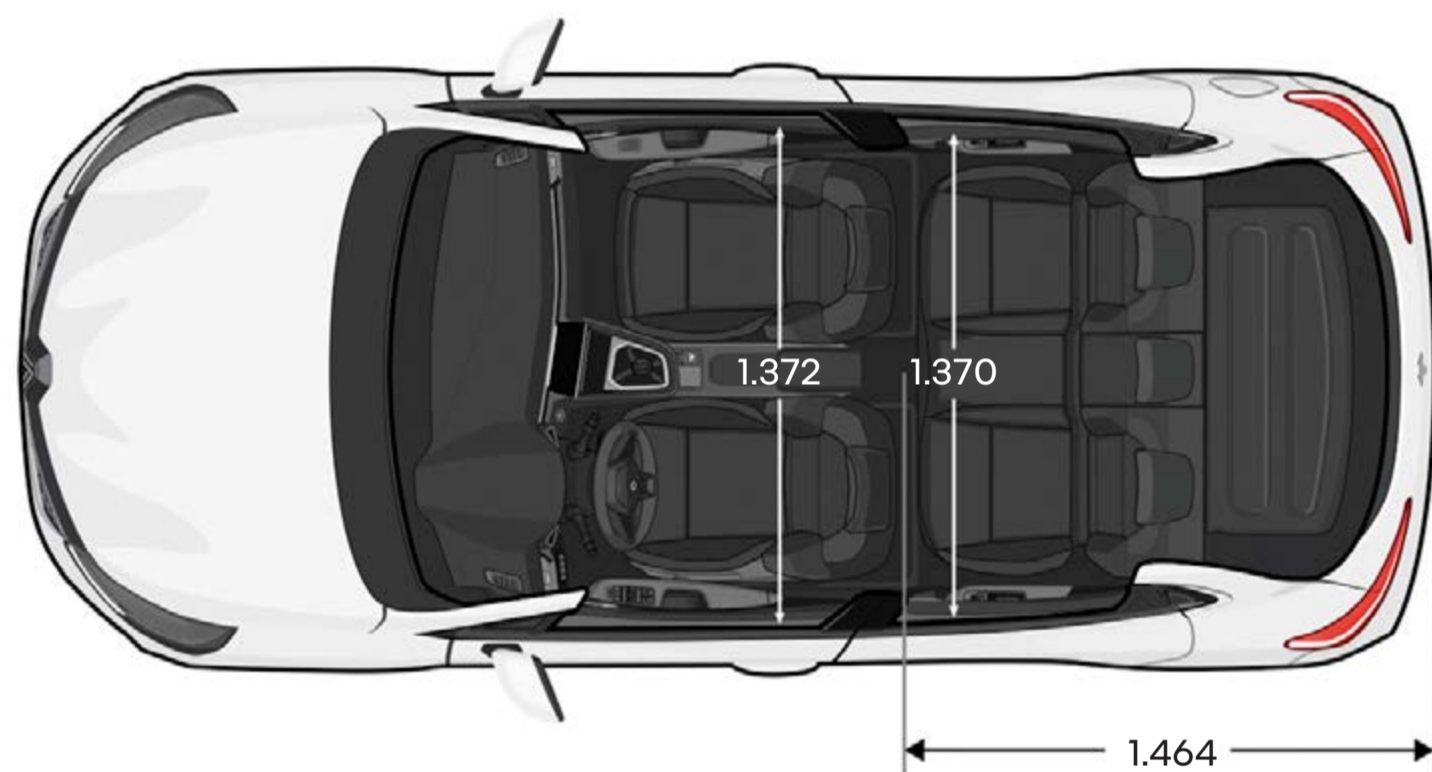
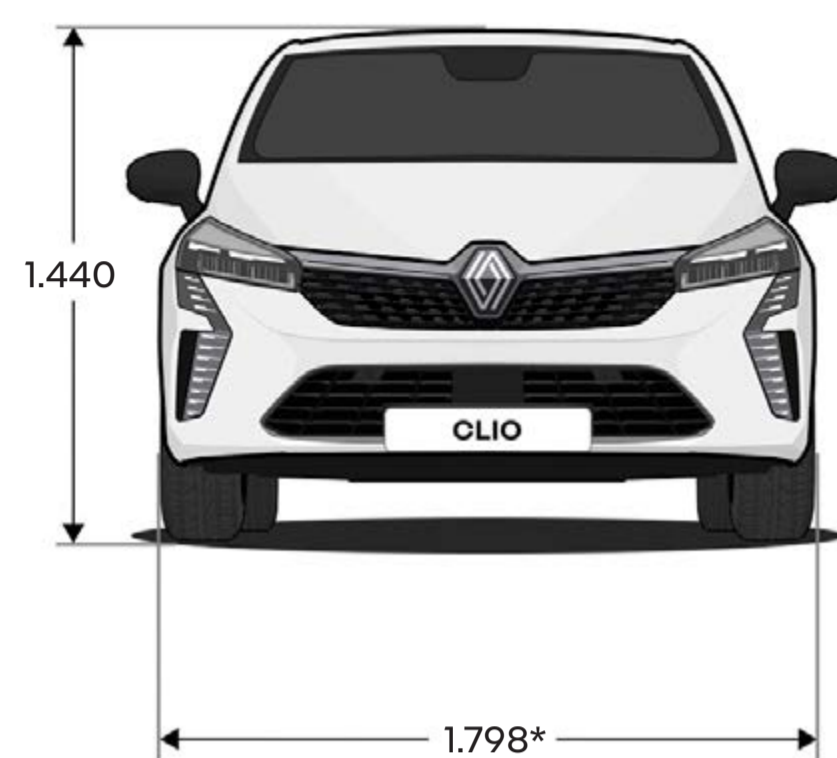
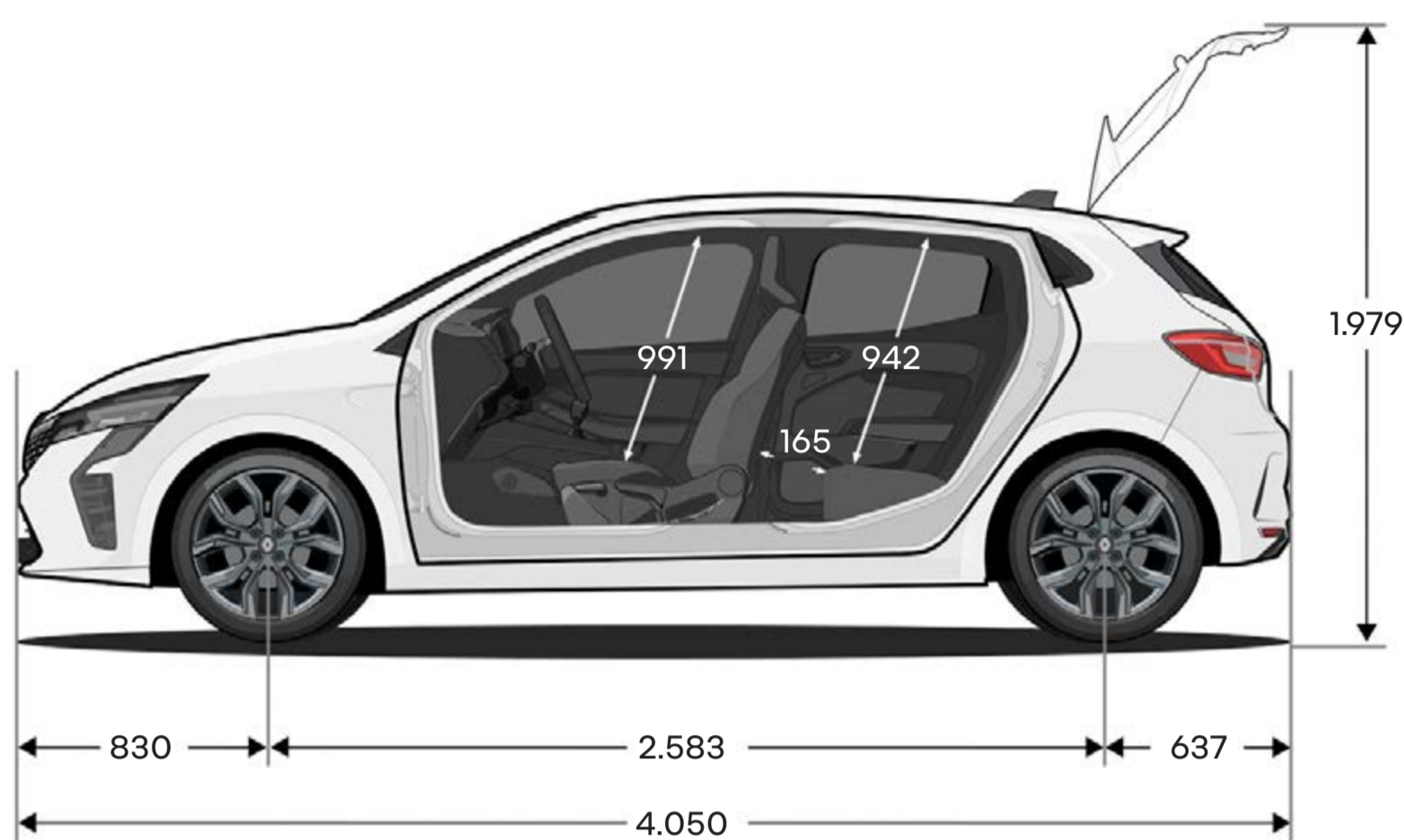

volum portbagaj (litri)	E-Tech full hybrid	benzină	diesel
volum cu kit de reparații	300	391	366
volum cu bancheta rabatată și cu kit de reparații	979	1.069	1.044

\* oglinzi exterioare pliate.  
dimensiuni în (mm).

**configurează și comandă →**



**human first program este un program cuprinzător de siguranță dezvoltat de Renault în colaborare cu cercetători, experți și pompieri.**

**Întrucât siguranța rutieră îi privește pe toți utilizatorii drumului, fie că sunt pietoni, bicicliști sau șoferi, human first program de la Renault are următoarele scopuri:**

- 1. prevenirea accidentelor prin dezvoltarea de echipamente de siguranță și sisteme avansate de asistență și siguranță pentru șofer**

până la 36 de sisteme avansate de asistență pentru șofer / peste 60 de echipamente de siguranță, până la 7 airbag-uri, scaune pentru copii (Isofix), soluția Renault Fixe4sure / peste 2.000 de brevete legate de siguranță depuse din 1970

- 2. gestionarea accidentelor utilizând inovații dezvoltate împreună cu pompierii**

QRRescue/Fireman Access / peste 5.000 de pompieri instruiți în ultimii 10 ani în 17 țări din întreaga lume / aproximativ 600 de mașini donate pe an pentru instruirea pompierilor

- 3. reducerea numărului accidentelor și a gravității acestora, investind masiv în cercetare și dezvoltare**

scor de siguranță/instructor de siguranță/servicii conectate / volume mari de date / sisteme de inteligență artificială și securitate cibernetică

**[aflați mai multe despre human first program](#)**

# Renault care service

**Vă suntem mereu alături pentru a vă ușura experiența de conducător auto și pentru a investi cât mai puțin timp pentru întreținerea vehiculului Renault: devize și programări online, pachete cu preț fix, contracte de întreținere, asigurare și asistență, programul personalizat My Renault etc. Profitați de soluțiile noastre simple, rapide și adaptate nevoilor dvs.**

**[aflați mai multe despre Renault care service](#)**



Au fost luate toate măsurile de precauție pentru a ne asigura că prezenta broșură este exactă și actualizată la data emiterii. Acest document a fost realizat pornind de la modele de preproducție și de prototipuri. În cadrul politicii de îmbunătățire permanentă a produselor sale, Renault își rezervă dreptul de a modifica, în orice moment, conținutul legat de specificațiile, vehiculele și accesoriile descrise și reprezentate în prezenta publicație. Asemenea modificări sunt aduse la cunoștință agenților Renault în cel mai scurt timp. În funcție de țara de comercializare, versiunile pot fi diferite și anumite echipamente pot să nu fie disponibile (standard, opțional sau ca accesoriu). Vă rugăm să consultați agentul local pentru a primi cele mai recente informații. Având în vedere limitele de natură tehnică legate de tipărirea acestui material, culorile reproduse în prezentul document pot fi ușor diferite de culorile reale ale vopselei sau de materialele folosite la interior. Toate drepturile rezervate. Este interzisă reproducerea parțială sau integrală, sub orice formă sau prin orice modalitate, a prezentei broșuri, fără acordul scris în prealabil al Renault.

Publicis – fotografii realizate de: M. Leuvrey, ©Renault Marketing 3D-Commerce noiembrie 2023.

Renault recomandă



**configurează și comandă →**