



Renault DUSTER

Руководство по эксплуатации







RENAULT
Passion for life

Castrol, эксклюзивный партнер Renault



Воспользуйтесь передовыми технологиями, изначально созданными для автоспорта, чтобы обеспечить эффективность и долговечность вашего автомобиля Renault с помощью серии моторных смазочных материалов, специально разработанных Renault и Castrol.

Renault рекомендует 

   [renault.com](https://www.renault.com)

Добро пожаловать в ваш автомобиль!

Это руководство пользователя содержит информацию, которая позволит Вам:

- ознакомиться с автомобилем, правильно его эксплуатировать и получить максимальную пользу от его возможностей и примененных при его создании технических достижений;
- обеспечить длительную безотказную работу автомобиля при строгом соблюдении несложных, но важных предписаний по техническому обслуживанию;
- быстро устранить мелкие неисправности, не требующие вмешательства специалиста.

То незначительное время, которое Вы потратите на чтение данного руководства, с лихвой окупится приобретенными сведениями о функциональных возможностях и технических новшествах, примененных в конструкции вашего автомобиля, и правилах их использования. Если Вам понадобится дополнительная информация об автомобиле, специалисты дилерских центров компании-производителя будут рады дать любые необходимые консультации.

Для наглядности используются следующие символы:



– эти символы, нанесенные на определенное оборудование автомобиля, означают, что необходимо ознакомиться с информацией о данном оборудовании и/или ограничениях по работе с ним в руководстве по эксплуатации.



– этот символ в любом месте руководства указывает на предупреждение об опасности или рекомендацию по безопасной эксплуатации.

Данное руководство по эксплуатации содержит описание модели, основанное на ее технических характеристиках, существующих на момент написания документа. **Руководство охватывает все виды оборудования** (как серийного, так и дополнительного), **устанавливаемого на автомобили данной модели, однако его наличие на вашем автомобиле зависит от комплектации, выбранных опций и страны поставки.**

В руководстве может содержаться информация об оборудовании, которым планируется оснащать автомобили данной модели в предстоящем периоде их производства.

Примеры сообщений на экранах автомобиля, индикации, названий функций и иллюстрации вариантов конструктивного исполнения систем и органов управления могут отличаться от реальных.

При упоминании сервисной станции компании-производителя в тексте подразумеваются сервисно-ремонтные подразделения официальной дилерской сети Renault.

Счастливого пути за рулем вашего нового автомобиля!

Перевод с французского. Перевод и иное воспроизведение данного документа или его частей любым способом без предварительного письменного разрешения компании запрещены.

С О Д Е Р Ж А Н И Е

Главы

Знакомство с автомобилем

1

Вождение автомобиля

2

Комфорт

3

Техническое обслуживание

4

Практические советы

5

Технические характеристики

6

Алфавитный указатель

7

Глава 1. Знакомство с автомобилем

Ключ, радиочастотный пульт дистанционного управления: общие сведения	1.2
Блокировка и разблокировка замков дверей	1.5
Автоматическое запираение открывающихся элементов кузова при движении	1.7
Открывание и закрывание дверей	1.8
Рулевое колесо, усилитель рулевого управления	1.10
Подголовники передних сидений	1.11
Передние сиденья	1.12
Ремни безопасности	1.14
Дополнительные средства пассивной безопасности водителя и переднего пассажира	1.18
Боковые устройства безопасности	1.23
Условия обеспечения работоспособности системы пассивной безопасности	1.24
Безопасность детей: общие сведения	1.25
способы крепления детского сиденья	1.28
установка детского сиденья, общие сведения	1.30
крепление штатным ремнем безопасности или с помощью системы Isofix	1.32
отключение и включение подушки безопасности переднего пассажира	1.40
Зеркала заднего вида	1.43
Место водителя	1.44
Щиток приборов: сигнальные лампы	1.48
Дисплеи и индикаторы	1.55
Бортовой компьютер	1.57
Часы	1.64
Звуковая и световая сигнализация	1.65
Приборы наружного освещения и сигнализации	1.66
Вертикальная коррекция света фар	1.68
Стеклоочиститель, стеклоомыватель	1.70
Топливный бак (заправка топливом)	1.72

КЛЮЧ, РАДИОЧАСТОТНЫЙ ПУЛЬТ ДИСТАНЦИОННОГО УПРАВЛЕНИЯ: общие сведения (1/2)

40617

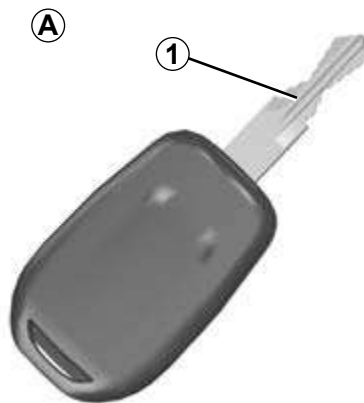

Ключ А

- 1 Кодированный ключ замка зажигания, дверей и пробки заливной горловины топливного бака.

40616



Радиочастотный пульт дистанционного управления В или С

- 2 Запирание всех открывающихся элементов кузова.
- 3 Отпирание всех открывающихся элементов кузова.

39814

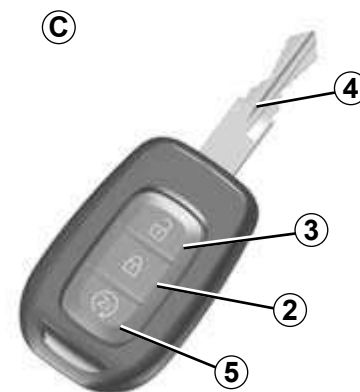

- 4 Кодированный ключ замка зажигания, двери водителя и пробки заливной горловины топливного бака.
- 5 Дистанционный запуск двигателя.

Ключ не должен использоваться в иных случаях (для открывания бутылок и т.п.), чем те, которые указаны в руководстве по эксплуатации.



Ответственность водителя при стоянке или остановке автомобиля

Даже на короткое время не покидайте автомобиль, в котором находится ребенок, взрослый с ограниченными возможностями или животное, оставив ключ в замке зажигания.

Они могут причинить вред себе или другим людям, запустив двигатель, включив оборудование, например стеклоподъемники, или заблокировав двери.

Кроме того, нужно учитывать, что в теплую и/или солнечную погоду температура в салоне автомобиля поднимается очень быстро.

Существует опасность тяжелых травм или летального исхода.

Радиус действия пульта дистанционного управления

Дальность действия зависит от окружающих условий. Во избежание непреднамеренного отпирания или запираания дверей вследствие случайного нажатия на кнопки обращайтесь с пультом осторожно!

Радиопомехи

Наличие некоторых предметов (металлических предметов, мобильных телефонов, электромагнитного излучения и т. п.) вблизи ключа может вызвать помехи и затруднить работу системы.

Рекомендация

Не подносите пульт дистанционного управления к источнику тепла, холода или влажности.

Замена или заказ дополнительного ключа или пульта дистанционного управления

Если Вы потеряли или хотите получить дополнительный ключ или пульт дистанционного управления, обращайтесь только в сервисный центр компании-производителя.

В случае замены ключа или пульта дистанционного управления необходимо доставить автомобиль **и все его пульты дистанционного управления** на сервисную станцию компании-производителя для повторной инициализации всего комплекта.

Вы можете использовать до 4-х ключей или пультов дистанционного управления для одного автомобиля.

Неисправность ключа или пульта дистанционного управления

Следите за тем, чтобы элемент питания был нужной модели, не разряжен и правильно установлен. Срок службы элемента питания – примерно 2 года. Процедура замены элемента питания описана в разделе «Радиочастотный пульт дистанционного управления: элементы питания», глава 5.

40616



Отпирание дверей

Нажмите на кнопку отпирания дверей 2.

Отпирание сопровождается **однократным включением** указателей поворота и боковых повторителей указателей поворота в режиме аварийной сигнализации.

В случае когда автомобиль был разблокирован, но ни один из открывающихся элементов кузова не открыт, автомобиль автоматически запирается через 2 минуты.

Запирание дверей

Нажмите кнопку запирания дверей 1.

Запирание сопровождается **двукратным включением** указателей поворота и боковых повторителей указателей поворота в режиме аварийной сигнализации.

Если один из открывающихся элементов кузова открыт или неплотно закрыт, происходит запирание, затем быстрое отпирание открывающихся элементов без мигания аварийной сигнализации и боковых повторителей указателей поворота.

Ключ не должен использоваться в иных случаях (для открывания бутылок и т.п.), чем те, которые указаны в руководстве по эксплуатации.



Ответственность водителя при стоянке или остановке автомобиля

Даже на короткое время не покидайте автомобиль, в котором находится ребенок, взрослый с ограниченными возможностями или животное, оставив ключ в замке зажигания.

Они могут причинить вред себе или другим людям, запустив двигатель, включив оборудование, например стеклоподъемники, или заблокировав двери.

Кроме того, нужно учитывать, что в теплую и/или солнечную погоду температура в салоне автомобиля поднимается очень быстро.

Существует опасность тяжелых травм или летального исхода.

БЛОКИРОВКА И РАЗБЛОКИРОВКА ЗАМКОВ ДВЕРЕЙ (1/2)



Запирание/отпирание замков дверей вручную

Снаружи

Откройте двери с помощью пульта дистанционного управления (см. раздел «Радиочастотный пульт дистанционного управления: использование» в главе 1) или с помощью ключа, вставленного в замок двери.

В зависимости от комплектации автомобиля, ключ управляет запиранием/отпиранием либо всех дверей, либо только двери водителя.

Изнутри

(в зависимости от комплектации автомобиля)

Нажмите кнопку **1**, чтобы запереть дверь, поднимите кнопку **1**, чтобы отпереть дверь.



Безопасность детей

Для того чтобы задние двери нельзя было открыть изнутри, переместите рычажок **2** на каждой двери, закройте двери и изнутри проверьте надежность их блокировки.



Покидая автомобиль, никогда не оставляйте ключ или пульт дистанционного управления в салоне.



Ответственность водителя

Если Вы решили ехать с закрытыми дверьми, помните, что это может затруднить доступ спасателей в салон в экстренной ситуации.

БЛОКИРОВКА И РАЗБЛОКИРОВКА ЗАМКОВ ДВЕРЕЙ (2/2)



Электрический привод замков дверей

В зависимости от комплектации автомобиля, данная кнопка управляет одновременным запирающим и отпирающим замков 4-х дверей и двери багажного отделения. Запирайте и отпирайте двери выключателем **3**.

Замок передней двери нельзя запереть, если дверь открыта.

Сигнальная лампа состояния замков открывающихся элементов кузова

(в зависимости от комплектации автомобиля)

При включенном зажигании сигнальная лампа, встроенная в выключатель **3**, информирует вас о состоянии блокировки открывающихся элементов кузова:

- сигнальная лампа горит, если они заперты;
- сигнальная лампа не горит, если они не заперты.

Если Вы запираете двери, сигнальная лампа остается включенной, а затем гаснет.



Ответственность водителя

Если Вы решили ехать с запертыми дверьми, помните, что это может затруднить доступ спасателей в салон снаружи в экстренной ситуации.

Запирание открывающихся элементов кузова без радиочастотного пульта дистанционного управления

Например, при разряженном элементе питания, временном отказе пульта дистанционного управления и т. д.

При выключенном двигателе и открытом открывающемся элементе кузова (дверь или багажное отделение) удерживайте выключатель **3** нажатым более 5 секунд.

После закрытия двери все открывающиеся элементы кузова будут заперты.

Отпирание снаружи автомобиля будет возможно только с помощью пульта дистанционного управления.



Покидая автомобиль, никогда не оставляйте ключ или пульт дистанционного управления в салоне.

АВТОМАТИЧЕСКОЕ ЗАПИРАНИЕ ОТКРЫВАЮЩИХСЯ ЭЛЕМЕНТОВ КУЗОВА ПРИ ДВИЖЕНИИ



Принцип действия

После того как автомобиль трогается с места, система автоматически запирает открывающиеся элементы кузова при достижении скорости 7 км/ч.

Включение/выключение функции

Включение: на неподвижном автомобиле с работающим двигателем нажмите на выключатель **1** и удерживайте его до появления звукового сигнала.

Выключение: на неподвижном автомобиле с работающим двигателем нажмите на выключатель **1** и удерживайте его до появления звукового сигнала.

Неисправности

При нарушении работы (двери автоматически не запираются) проверьте в первую очередь плотность закрытия всех открывающихся элементов кузова. Если они плотно закрыты, но неисправность сохраняется, обратитесь на сервисную станцию компании-производителя.

Убедитесь также, что функция автоматического запирания не отключена по ошибке.

Если это произошло, снова включите систему.



Если Вы решили ехать с запертыми дверьми, помните, что это может затруднить доступ спасателей в салон в экстренной ситуации.

ОТКРЫВАНИЕ И ЗАКРЫВАНИЕ ДВЕРЕЙ (1/2)

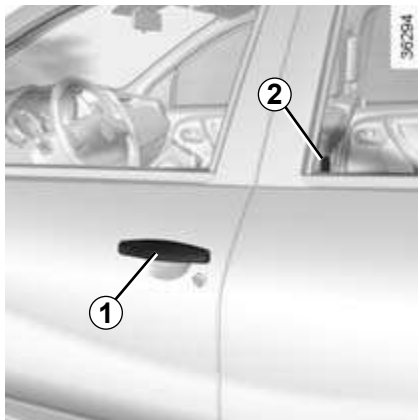

Открытие дверей снаружи

В разблокированном состоянии – см. раздел «Блокировка и разблокировка дверей» в главе 1.

Передние двери: возьмитесь рукой за ручку **1** снизу и потяните ее на себя.

Задние двери (открывание вручную): со стороны салона приподнимите кнопку разблокировки **2** и потяните ручку двери.



Открывание изнутри

Передние двери: потяните ручку двери **3**.

Задние двери: со стороны салона поднимите кнопку блокировки замка двери **2** и потяните ручку **3** двери.



Из соображений безопасности открывать и закрывать дверь разрешается только на неподвижном автомобиле.

ОТКРЫВАНИЕ И ЗАКРЫВАНИЕ ДВЕРЕЙ (2/2)

Звуковой сигнал напоминания о невыключенном освещении

Если Вы оставили включенными наружные осветительные приборы и выключили зажигание, при открытии двери водителя раздастся звуковой сигнал, предупреждающий о возможном разряде аккумуляторной батареи и т. п.

Предупреждение о незакрытом открывающемся элементе кузова

В зависимости от автомобиля, такая сигнализация может срабатывать также и при открытии других дверей.

Если на неподвижном автомобиле какой-либо открывающийся элемент открыт или плохо закрыт, загорится сигнальная

лампа .

При достижении скорости около 20 км/ч

загорится сигнальная лампа  и прозвучит звуковой сигнал.

Особенность

В зависимости от комплектации автомобиля, дополнительное оборудование (радио и т. п.) выключается при выключении двигателя, при открытии дверей водителя либо при блокировке дверей.



Ответственность водителя при стоянке или остановке автомобиля

Даже на короткое время не покидайте автомобиль, в котором находится ребенок, взрослый с ограниченными возможностями или животное, оставив ключ в замке зажигания. Они могут причинить вред себе или другим людям, запустив двигатель, включив оборудование, например стеклоподъемники, или заблокировав двери.

Кроме того, нужно учитывать, что в теплую и/или солнечную погоду температура в салоне автомобиля поднимается очень быстро.

Существует опасность тяжелых травм или летального исхода.

РУЛЕВОЕ КОЛЕСО, УСИЛИТЕЛЬ РУЛЕВОГО УПРАВЛЕНИЯ

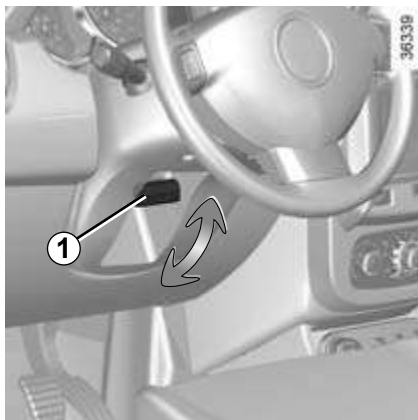

Регулировка положения рулевого колеса

В зависимости от комплектации автомобиля, высота рулевого колеса может регулироваться.

Опустите рычаг **1** и установите рулевое колесо в нужное положение; для фиксации рулевого колеса в этом положении поднимите рычаг.

Проверьте надежность фиксации рулевого колеса.



В целях безопасности производите эту регулировку на неподвижном автомобиле.

Усилитель рулевого управления

При работающем двигателе не удерживайте долго рулевое колесо повернутым до упора в крайнее положение (это может привести к поломке насоса гидроусилителя рулевого управления).

Вы можете повернуть рулевое колесо при неработающем двигателе или неисправности системы. В этом случае к рулевому колесу необходимо приложить большее усилие.



Никогда не выключайте зажигание на спусках и вообще во время движения (это приведет к выключению усилителей тормозов и рулевого управления).

ПОДГОЛОВНИКИ ПЕРЕДНИХ СИДЕНИЙ

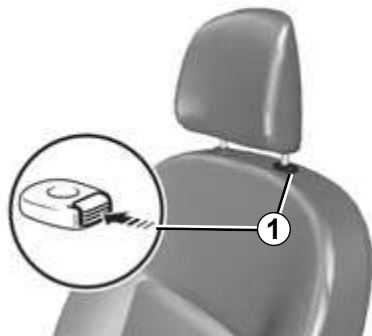

Подъем подголовника

Вытяните подголовник вверх на необходимую высоту.

Опускание подголовника

Нажмите кнопку **1** и, придерживая подголовник, опустите его на нужную высоту.



Снятие подголовника

Нажмите кнопку **1** и поднимите подголовник до его высвобождения (при необходимости отклоните спинку сиденья назад).

Установка подголовника

Вставьте стержни подголовника в отверстия направляющих втулок так, чтобы пазы на стержнях были обращены в сторону передней части автомобиля, и установите подголовник на желаемую высоту. Проверьте надежность фиксации.



Поскольку подголовник является одним из элементов безопасности, следите за его наличием и правильной установкой: верхний край подголовника должен находиться как можно ближе к верхней части головы.

ПЕРЕДНИЕ СИДЕНЬЯ (1/2)

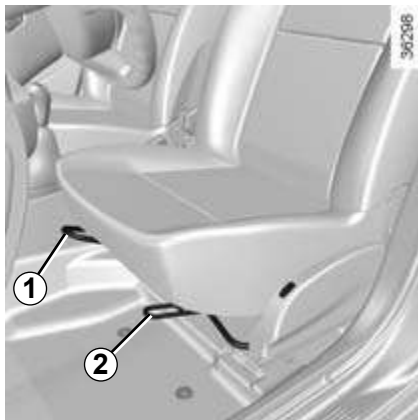

Перемещение сидений вперед или назад

Поднимите ручку или перекладину **1**, чтобы разблокировать сиденье. Установив сиденье в желаемое положение, опустите ручку или перекладину и проверьте надежность фиксации сиденья.

Для поднимания или опускания подушки сиденья водителя

В зависимости от комплектации автомобиля, поднимите рычаг **2** или рукоятку **4**, установите желаемую высоту подушки сиденья и опустите рычаг или рукоятку.

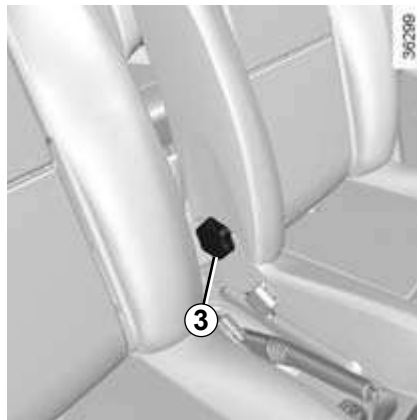

В целях безопасности проводите все регулировки сидений только на неподвижном автомобиле.

Чтобы не снижать эффективность ремней безопасности, рекомендуется не наклонять спинки сидений слишком сильно назад.

Следите за надежной фиксацией спинок сидений.

Никакие предметы не должны находиться на полу (перед водителем), т. к. в случае резкого торможения они могут попасть под педали и помешать их перемещению.



Регулировка наклона спинки сиденья

В зависимости от комплектации автомобиля, используйте колесико **3** или ручку **5** для наклона спинки в нужное положение.

ПЕРЕДНИЕ СИДЕНЬЯ (2/2)

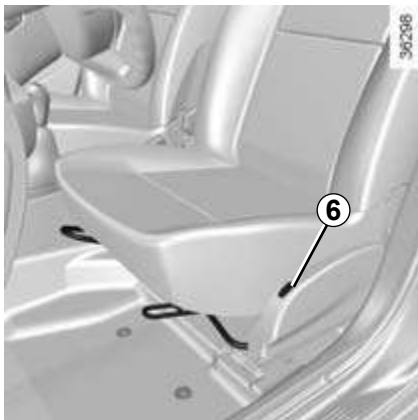

Сиденья с подогревом

В зависимости от комплектации автомобиля, при включенном зажигании нажмите на выключатель 6.

Система, регулирующая температуру, определяет, необходим подогрев или нет.

Для выключения этой функции снова нажмите выключатель 6.



РЕМНИ БЕЗОПАСНОСТИ (1/4)

В целях обеспечения безопасности на время движения всегда пристегивайтесь ремнями безопасности. Кроме того, соблюдайте требования правил дорожного движения той страны, в которой находитесь.

Для обеспечения эффективности задних ремней безопасности убедитесь в правильности фиксации заднего сиденья. См. раздел «Заднее сиденье: функциональные возможности» в главе 3.



Неправильно отрегулированные или перекрученные ремни безопасности могут стать причиной травм при аварии. Используйте отдельный ремень безопасности для каждого пассажира, взрослого или ребенка. Даже беременные женщины должны пристегиваться ремнем безопасности. В этом случае нужно следить за тем, чтобы тазовая ветвь ремня не давила сильно на низ живота, но и не провисала.

Прежде чем запускать двигатель, выполните регулировки водительского места, затем мест для всех пассажиров, регулировку ремней безопасности для обеспечения наилучшей защиты.

Регулировка места водителя

(в зависимости от модификации автомобиля)

- **Сядьте глубоко в сиденье** (сняв пальто, куртку и т. п.). Это важно для правильного положения спины.
- **Отрегулируйте положение сиденья относительно педалей.** Сиденье должно быть отодвинуто максимально назад, но так, чтобы была возможность выжать педаль сцепления до упора. Спинка сиденья должна быть установлена таким образом, чтобы руки на руле были слегка согнуты в локтях.
- **Отрегулируйте положение подголовника.** Для наибольшей безопасности расстояние между вашей головой и подголовником должно быть минимальным.
- **Отрегулируйте положение сиденья по высоте.** Данная регулировка позволяет оптимизировать обзор с места водителя.
- **Отрегулируйте положение рулевого колеса.**



Регулировка ремней безопасности

Сядьте на сиденье, полностью откинувшись на спинку.

Плечевая ветвь **1** ремня должна располагаться как можно ближе к нижней части шеи, но не лежать на ней.

Тазовая ветвь ремня **2** должна лежать плашмя на бедрах перпендикулярно тазу. Ремень должен как можно плотнее прилегать к телу. Например, не надевайте при езде в автомобиле объемную одежду, не подкладывайте под ремень какие-либо предметы и т. п.

РЕМНИ БЕЗОПАСНОСТИ (2/4)



Пристегивание ремня

Медленно, без рывков вытяните ремень и вставьте пряжку ремня 4 в замок 6 (проверьте надежность фиксации ремня в замке, потянув за пряжку 4). Если ремень блокируется, дайте ему вернуться назад на некоторую длину и снова вытяните. Если ремень полностью заблокирован, медленно, но сильно потяните его за полотно, чтобы вытащить примерно на 3 см. Отпустите ремень, чтобы он самостоятельно втянулся в натягивающее устройство, затем снова вытяните.

Если неисправность сохраняется, обратитесь на сервисную станцию компании-производителя.

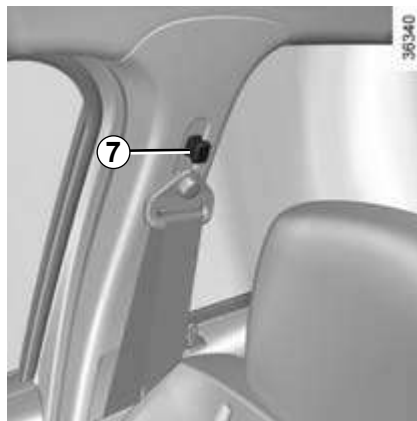

Регулировка по высоте переднего ремня безопасности

(в зависимости от комплектации автомобиля)

С помощью кнопки 7 отрегулируйте положение плечевой ветви 3 ремня безопасности, как указано выше.

Отрегулировав положение ремня, убедитесь, что он надежно зафиксирован.



Сигнальная лампа непристегнутого ремня безопасности

В зависимости от комплектации автомобиля, при запуске двигателя может загореться сигнальная лампа, если ремень безопасности водителя и/или пассажира не будет пристегнут. При непристегнутом ремне безопасности во время движения загорается сигнальная лампа и в течение 2 минут раздается звуковой сигнал.

Примечание: если на подушке сиденья пассажира будет лежать тяжелая вещь, в некоторых случаях может включиться сигнальная лампа.

Разблокирование

Нажмите на кнопку 5 корпуса замка 6: ремень начнет наматываться на катушку. Для упрощения наматывания направьте пряжку ремня рукой.

РЕМНИ БЕЗОПАСНОСТИ (3/4)



Боковые ремни безопасности на заднем сиденье

Медленно вытяните ремень безопасности **8** и защелкните пряжку **9** в корпусе замка красного цвета **10**.

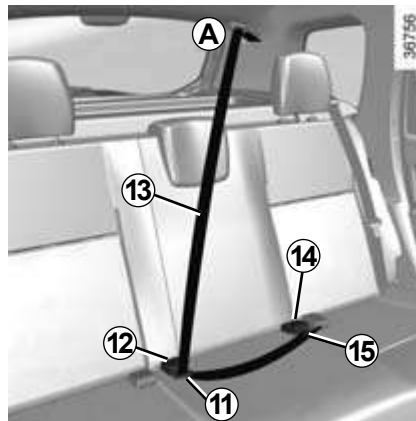

Средний ремень безопасности на заднем сиденье А

(в зависимости от комплектации автомобиля)

Извлеките пряжку **15** из гнезда **16**.

Медленно вытяните ремень безопасности **13** и защелкните пряжку **15** в корпусе замка черного цвета **14**.

Вставьте скользящую пряжку **11** в корпус красного цвета **12** до щелчка.

Вставляйте пряжку **15** в гнездо **16** после каждого пользования ремнем безопасности.

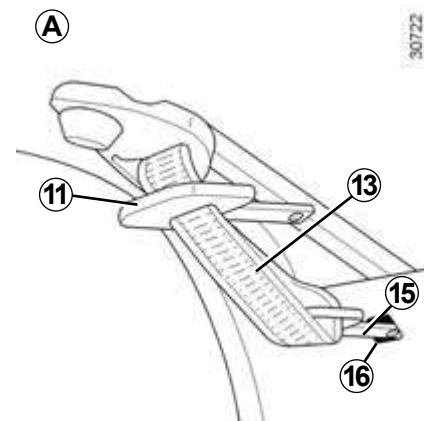



Проверяйте правильность установки и работы задних ремней безопасности после каждого перемещения задних сидений.

РЕМНИ БЕЗОПАСНОСТИ (4/4)

Приведенная ниже информация относится к ремням безопасности передних и задних сидений автомобиля.



- Категорически запрещается вносить какие-либо изменения в конструкцию элементов штатной системы безопасности: ремней безопасности, сидений и их креплений. В особых случаях (например, при установке детского сиденья) обращайтесь на сервисную станцию компании-производителя.
- Не используйте какие-либо предметы для ослабления прилегания ремня к телу (например, прищепки для белья, зажимы и т. п.): ремень безопасности, надетый слишком свободно, при аварии может нанести травму.
- Никогда не пропускайте плечевую ветвь ремня под рукой или за спиной.
- Не используйте один и тот же ремень для пристегивания нескольких человек и ни в коем случае не пристегивайтесь одним ремнем вместе с ребенком, сидящим у Вас на коленях.
- Ремень безопасности не должен быть перекручен.
- После аварии проверьте и при необходимости замените ремни. Замену следует произвести и в том случае, если на ремнях появились признаки износа или повреждений.
- Следите за тем, чтобы пряжка ремня была вставлена в соответствующий замок.
- При возврате заднего многоместного сиденья в обычное положение проследите за правильным положением ремней безопасности и их замков, чтобы их можно было использовать по назначению.
- Убедитесь в отсутствии посторонних предметов в области блока крепления ремня безопасности, которые могут сказаться на его работе.
- Обеспечьте правильное положение замка ремня безопасности (он не должен быть спрятан, сломан, зажат предметами или людьми).

ДОПОЛНИТЕЛЬНЫЕ СРЕДСТВА ПАССИВНОЙ БЕЗОПАСНОСТИ ВОДИТЕЛЯ И ПЕРЕДНЕГО Пассажира (1/5)

В зависимости от комплектации автомобиля, система включает в себя:

- преднатяжители инерционных катушек ремней безопасности передних сидений;
- ограничители усилия натяжения плечевых ветвей ремней безопасности;
- подушки безопасности водителя и переднего пассажира.

В случае фронтального удара эти устройства могут сработать как отдельно друг от друга, так и одновременно.

В зависимости от силы фронтального удара, возможны следующие варианты срабатывания системы:

- блокировка ремня безопасности;
- срабатывание преднатяжителя ремня безопасности, чтобы удерживать пассажира на сиденье, и ограничителя усилия натяжения;
- раскрытие подушки безопасности.

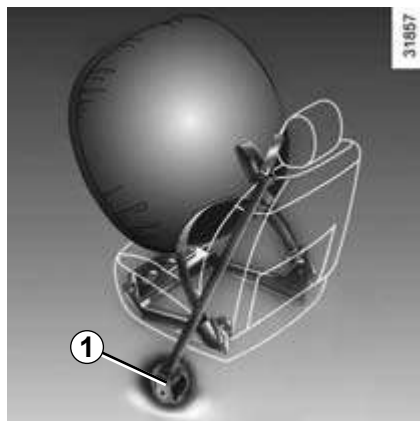

Преднатяжитель ремня безопасности

Преднатяжители прижимают ремни безопасности к телу, удерживая пассажира на сиденье, и таким образом повышают эффективность защиты.

При включенном зажигании во время сильного фронтального удара, в зависимости от его силы, система может включить преднатяжитель наматывающего устройства ремня безопасности **1**, который мгновенно подтянет ремень безопасности.

Ограничитель усилия натяжения ремней безопасности

Это устройство включается при определенной силе удара для ограничения силы давления ремня на туловище.



– После дорожно-транспортного происшествия произведите проверку всей системы пассивной безопасности.

- Любые работы с системой обеспечения безопасности (подушкой безопасности, электронными блоками, электропроводкой) или ее использование на другом автомобиле, даже той же модели, категорически запрещены.
- Во избежание самопроизвольного срабатывания и возможных травм все работы с системой пассивной безопасности водителя и переднего пассажира должны выполняться только квалифицированным персоналом сервисной станции компании-производителя.
- Проверка электрических характеристик воспламенителя преднатяжителей ремней безопасности должна выполняться только квалифицированным персоналом, располагающим необходимым оборудованием.
- При утилизации вашего автомобиля обратитесь на сервисную станцию компании-производителя для удаления пиротехнических газогенераторов преднатяжителей ремней безопасности и подушек безопасности.

Фронтальные подушки безопасности водителя и переднего пассажира

Этими подушками безопасности могут быть оборудованы места водителя и переднего пассажира (А – место размещения подушки безопасности пассажира).

Система каждой подушки безопасности включает в себя:

- подушку безопасности и газогенератор, вмонтированные в центральную панель рулевого колеса (для водителя) или в приборную панель (для переднего пассажира);
- ЭБУ системы, управляющий электрическим воспламенителем газогенератора;
- общую сигнальную лампу ;
- дистанционно расположенные датчики.



Подушка безопасности приводится в действие пиротехнической системой, чем объясняется звук хлопка, а также выделение тепла и дыма при ее срабатывании (что не означает начало пожара). При срабатывании подушки безопасности человек может получить повреждения кожи или иные травмы.



Принцип действия

Система срабатывает только при включенном зажигании.

При сильном **фронтальном** ударе подушка(-и) быстро наполняется(-ются) газом, ослабляя таким образом удар головы и грудной клетки водителя о рулевое колесо и головы и грудной клетки переднего пассажира о приборную панель. После удара подушка(-и) сразу же сдувается(-ются), что позволяет свободно покинуть автомобиль.

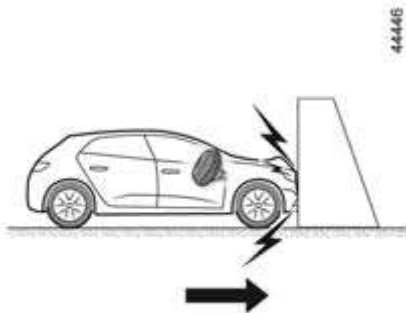

Преднатяжители ремней или подушки безопасности срабатывают в следующих ситуациях:

лобовой удар о твердую (недеформируемую) поверхность неподвижного препятствия по всей ширине на скорости 25 км/ч и более;

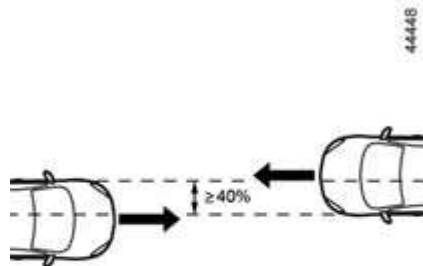

лобовое столкновение с другим автомобилем аналогичной или более тяжелой весовой категории, с зоной удара не менее 40%, при скорости движения обоих автомобилей не менее **40 км/ч**;

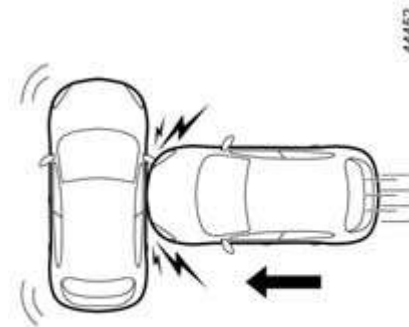

боковое (поперечное) столкновение с другим автомобилем аналогичной или более тяжелой весовой категории на скорости не менее **50 км/ч** (срабатывают боковые устройства безопасности).



Преднатяжители ремней и подушки безопасности могут сработать в следующих ситуациях:

- удары в нижнюю часть автомобиля (например, о край тротуара);
- при попадании в ямы;
- при падении или жестком приземлении;
- при ударах о камни;
- др.

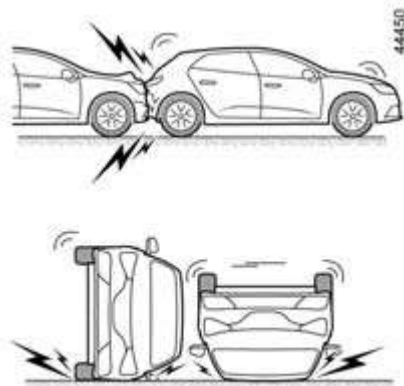

В следующих ситуациях преднатяжители ремней и подушки безопасности могут не сработать:

- в случае удара сзади (любой силы);
- при опрокидывании автомобиля;

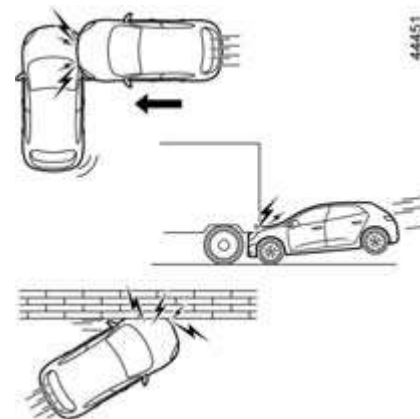

- в случае бокового удара в переднюю или заднюю часть автомобиля;
- при въезде под заднюю часть грузового автомобиля или прицепа;
- в случае столкновения с препятствием под углом или при наезде на узкое препятствие;
- др.

Примечание: все приведенные выше примеры носят обобщенный характер.

ДОПОЛНИТЕЛЬНЫЕ СРЕДСТВА ПАССИВНОЙ БЕЗОПАСНОСТИ ВОДИТЕЛЯ И ПЕРЕДНЕГО ПАССАЖИРА (5/5)

Приведенные ниже предупреждения направлены на предотвращение несрабатывания подушек безопасности в экстренной ситуации, а также риска получения травм при срабатывании подушек безопасности, в том числе от посторонних предметов.



Предупреждения, касающиеся подушки безопасности водителя

- Не изменяйте конструкцию рулевого колеса и его ступицы.
- Запрещается накрывать ступицу рулевого колеса.
- Не прикрепляйте к центральной панели рулевого колеса никакие посторонние предметы (значки, логотипы, часы, держатели для телефона и т. д.).
- Запрещается самостоятельно демонтировать рулевое колесо (эта операция должна выполняться квалифицированным персоналом сервисной станции компании-производителя).
- При управлении автомобилем не располагайтесь слишком близко к рулевому колесу: при правильной посадке руки, лежащие на рулевом колесе, слегка согнуты в локтях (см. раздел «Регулировка положения сиденья водителя» в главе 1). Это обеспечит достаточное пространство для развертывания и правильной работы подушки.

Предупреждения, касающиеся подушки безопасности пассажира

- Не прикрепляйте и не приклеивайте к приборной панели в месте расположения подушки безопасности никакие посторонние предметы (значки, логотипы, часы, держатели для телефона и т. п.).
- Между передним пассажиром и приборной панелью не должны находиться никакие предметы (зонты, трости, пакеты и т. п.) и животные.
- Не кладите ноги на приборную панель или на сиденье, т. к. это может привести к серьезным травмам. Пассажиру рекомендуется постоянно следить за тем, чтобы все части его тела (колени, руки, голова и т. д.) располагались на достаточном удалении от приборной панели.
- После снятия детского сиденья с сиденья пассажира следует снова включить подушки безопасности для обеспечения защиты пассажира в случае удара.

ЗАПРЕЩЕНО УСТАНОВЛИВАТЬ ДЕТСКОЕ СИДЕНЬЕ НА СИДЕНЬЕ ПЕРЕДНЕГО ПАССАЖИРА ПРОТИВ НАПРАВЛЕНИЯ ДВИЖЕНИЯ, ЕСЛИ НЕ ОТКЛЮЧЕНА СИСТЕМА ПАССИВНОЙ БЕЗОПАСНОСТИ ВОДИТЕЛЯ И ПЕРЕДНЕГО ПАССАЖИРА.

(См. раздел «Безопасность детей: отключение/включение подушки безопасности переднего пассажира», глава 1.)

БОКОВЫЕ УСТРОЙСТВА БЕЗОПАСНОСТИ

Боковые подушки безопасности

Боковые подушки безопасности устанавливаются в передних сиденьях и срабатывают при очень сильном боковом ударе автомобиля, защищая водителя и переднего пассажира со стороны дверей.



Предупреждения, касающиеся боковых подушек безопасности

– **Установка чехлов:** сиденья, снабженные подушками безопасности, требуют специальных чехлов. За информацией о наличии подобных чехлов в продаже обращайтесь к представителю компании-производителя.

Использование других чехлов (или чехлов, предназначенных для другого автомобиля) может нарушить нормальную работу подушек безопасности и отрицательно повлиять на вашу безопасность.

- В передней части запрещается помещать дополнительное оборудование, предметы или домашних животных между спинкой сиденья, дверью и элементами отделки салона. Не кладите на спинку сиденья вещи или одежду. Это может нарушить нормальное срабатывание подушки безопасности и привести к серьезным травмам при ее раскрытии.
- Запрещается любая разборка или любое изменение конструкции сиденья и элементов отделки салона, за исключением выполнения этих работ квалифицированным персоналом сервисной станции компании-производителя.

УСЛОВИЯ ОБЕСПЕЧЕНИЯ РАБОТОСПОСОБНОСТИ СИСТЕМЫ ПАССИВНОЙ БЕЗОПАСНОСТИ

Приведенные ниже предупреждения направлены на предотвращение несрабатывания подушек безопасности в экстренной ситуации, а также риска получения травм при срабатывании подушек безопасности, в том числе от посторонних предметов.



Подушка безопасности дополняет действие ремня безопасности, они являются элементами единой системы безопасности. Следует всегда пристегиваться ремнями безопасности; неиспользование ремней безопасности ведет к серьезным травмам при аварии и может увеличить риск получения легких повреждений кожи при срабатывании подушки.

Преднатяжители ремней безопасности или подушки безопасности не всегда срабатывают в случае опрокидывания автомобиля или заднего удара (даже сильного). Удар в нижнюю часть автомобиля, например при наезде на бордюр, яму, камень и т. п., может привести к срабатыванию этих систем.

- Всякое вмешательство или внесение изменений в конструкцию системы подушек безопасности водителя или пассажира (самих подушек, преднатяжителей, электронного блока, электропроводки и т. д.) **строго запрещено** (за исключением ремонта, выполняемого квалифицированным персоналом сервисной станции компании-производителя).
- Чтобы обеспечить нормальное функционирование и предотвратить самопроизвольное срабатывание, работы с подушками безопасности должны выполняться только квалифицированным персоналом сервисной станции компании-производителя.
- В целях безопасности следует проверить исправность системы подушек безопасности автомобиля после аварии, угона или попытки угона.
- При продаже или передаче автомобиля во временное пользование сообщите новому владельцу обо всех перечисленных условиях, касающихся подушек безопасности, а также передайте ему данное руководство.
- При утилизации вашего автомобиля обратитесь на сервисную станцию производителя для проведения процедуры уничтожения газогенератора(-ов).

Неисправности

При включении зажигания на несколько секунд загорается сигнальная лампа



, расположенная на щитке приборов.

Если лампа не загорается при включении зажигания или загорается при работающем двигателе, это говорит о неисправности системы. В этом случае установка детского кресла на сиденье переднего пассажира ЗАПРЕЩЕНА.

Срочно обратитесь на сервисную станцию компании-производителя. Несвоевременное обращение может привести к снижению эффективности защиты.

БЕЗОПАСНОСТЬ ДЕТЕЙ: общие сведения (1/2)

Перевозка детей

Вне зависимости от дорожных условий ребенок, как и взрослый пассажир, должен правильно располагаться в сиденье и быть пристегнутым. Вы отвечаете за детей, которых везете.

Ребенок – это не взрослый в миниатюре. Он подвержен опасности получить другие повреждения, т. к. его мышцы и кости находятся в стадии роста. Штатного ремня безопасности недостаточно для перевозки ребенка. Приобретите требуемое детское сиденье и правильно его установите.



Чтобы исключить открытие дверей изнутри, используйте устройство обеспечения безопасности детей (см. раздел «Запирание и отпирание дверей», глава 1).



Удар автомобиля о препятствие на скорости 50 км/ч равносильно падению с 10-метровой высоты. Перевозить ребенка пристегнутым – все равно что оставить его играть без присмотра взрослых на балконе 4-го этажа без перил!

Запрещено держать ребенка на руках. В случае аварии Вы не удержите его, даже если сами при этом пристегнуты.

Если ваш автомобиль попал в аварию, замените детское сиденье и проверьте ремни безопасности, а также крепления ISOFIX.



Ни в коем случае не оставляйте ребенка одного в автомобиле.

Всегда проверяйте, чтобы ваш ребенок был пристегнут и что специальные детские ремни безопасности или его ремень безопасности правильно отрегулированы и подогнаны. Никогда не одевайте ребенка в слишком объемную одежду, из-за этого ремни неплотно прилегают к телу.

Не позволяйте ребенку высовывать голову или руки в окно.

Следите, чтобы ребенок сохранял правильное положение во время движения автомобиля, в частности во время сна.

БЕЗОПАСНОСТЬ ДЕТЕЙ: общие сведения (2/2)

Использование детского сиденья

Уровень защиты, предлагаемой детским сиденьем, зависит от его способности удержать вашего ребенка и правильности его установки. Неправильная установка ухудшит защиту вашего ребенка в случае резкого торможения или удара.

Прежде чем покупать детское сиденье, убедитесь, что оно соответствует нормам страны вашего местонахождения и может быть установлено в ваш автомобиль. Обратитесь на сервисную станцию компании-производителя, чтобы получить консультацию по детским сиденьям, рекомендованным для вашего автомобиля.

Прежде чем устанавливать детское сиденье, прочтите данную инструкцию и действуйте в соответствии с ней. В случае возникновения трудностей с установкой обратитесь к производителю оборудования. Храните инструкцию вместе с сиденьем.

Покажите пример, пристегнув ваш ремень безопасности, и научите ребенка:

- правильно пристегивать ремень безопасности;
- заходить в автомобиль и выходить из него со стороны, противоположной движению.

Не используйте детское сиденье б/у или без руководства по эксплуатации. Следите за тем, чтобы никакой посторонний предмет вблизи детского сиденья не помешал его установке.



Ни в коем случае не оставляйте ребенка одного в автомобиле.

Всегда проверяйте, чтобы ваш ребенок был пристегнут и что специальные детские ремни безопасности или его ремень безопасности правильно отрегулированы и подогнаны. Никогда не одевайте ребенка в слишком объемную одежду, из-за этого ремни неплотно прилегают к телу.

Не позволяйте ребенку высовывать голову или руки в окно.

Следите, чтобы ребенок сохранял правильное положение во время движения автомобиля, в частности во время сна.



Ответственность водителя при стоянке или остановке автомобиля

Даже на короткое время не покидайте автомобиль, в котором находится ребенок, взрослый с ограниченными возможностями или животное, оставив ключ в замке зажигания.

Они могут причинить вред себе или другим людям, запустив двигатель, включив оборудование, например стеклоподъемники, или заблокировав двери.

Кроме того, нужно учитывать, что в теплую и/или солнечную погоду температура в салоне автомобиля поднимается очень быстро.

Существует опасность тяжелых травм или летального исхода.

БЕЗОПАСНОСТЬ ДЕТЕЙ: выбор детского сиденья



31235

Детское сиденье против направления движения

Отношение массы головы к массе тела у ребенка намного больше, чем у взрослого человека, к тому же его шея очень хрупкая. Поэтому как можно дольше перевозите ребенка в таком сиденье (не менее чем до 2 лет). Оно помогает удерживать голову и шею. Выберите охватывающее сиденье для лучшей боковой защиты и смените его, как только голова ребенка станет выступать за границы сиденья.



38824

Детское сиденье по направлению движения

Голову и брюшную полость детей следует защищать в первую очередь. Детское сиденье, установленное по направлению движения и хорошо закрепленное в автомобиле, уменьшает риск травмирования головы. Перевозите ребенка в сиденье со специальными детскими ремнями безопасности лицом по направлению движения, если его рост это позволяет. Используйте глубокое кресло для лучшей боковой защиты.



31234

Специальные подушки (бустеры)

Ребенка, если его вес превышает 15 кг или если он старше 4 лет, можно перевозить на специальной подушке-бустере, которая позволяет подстроить ремень безопасности под особенности телосложения. Бустер должен иметь направляющие, располагающие ремень безопасности на бедрах ребенка, а не на животе. Лучше всего использовать сиденье с регулируемой по высоте спинкой и направляющей для ремня безопасности, позволяющей расположить ремень безопасности посередине плеча. Ремень не должен касаться шеи или предплечья. Выбирайте сиденье охватывающего типа для лучшей боковой защиты.

БЕЗОПАСНОСТЬ ДЕТЕЙ: способы крепления детского сиденья (1/2)

Крепление ремнем безопасности

Ремень безопасности должен быть правильно отрегулирован, чтобы он сработал в случае резкого торможения или удара.

Соблюдайте направления ремня, указанные производителем детского сиденья.

Всегда проверяйте пристегивание ремня безопасности, потянув за него, затем максимально затяните его, держа за детское сиденье.

Проверьте устойчивость сиденья, пытаясь сдвинуть его влево/вправо и вперед/назад: сиденье должно быть хорошо зафиксировано.

Убедитесь, что детское сиденье не сдвинуто и не соприкасается со стеклом на двери автомобиля.



Не используйте детское сиденье, которое может заблокировать ремень безопасности, удерживающий его: основание сиденья не должно опираться на пряжку ремня и/или замок ремня безопасности.



Ремень безопасности ни в коем случае не должен быть ослаблен или перекручен.

Ни в коем случае не пропускайте ремень под рукой или за спиной.

Убедитесь, что ремень безопасности не поврежден острыми краями. Если ремень безопасности не работает как надо, он не сможет защитить ребенка. Обратитесь на сервисную станцию компании-производителя.

Не используйте это место, пока не отремонтируете ремень безопасности.



Категорически запрещается вносить какие-либо изменения в конструкцию элементов штатной системы: ремней безопасности, системы ISOFIX, сидений и их креплений.

Крепление системой ISOFIX

Разрешенные к применению детские сиденья с системой крепления ISOFIX сертифицированы по нормам ECE-R44 в 3 следующих случаях:

- универсальное ISOFIX 3-точечное, по направлению движения;
- полууниверсальное ISOFIX 2-точечное;
- специальное.

Перед установкой сидений 2 последних типов убедитесь в такой возможности, изучив список автомобилей, на которых их установка разрешена.

Закрепите детское сиденье замками ISOFIX, если оно ими оснащено. Система ISOFIX обеспечивает быструю, легкую и надежную установку.

Система ISOFIX состоит из 2 колец крепления на каждом заднем боковом сиденье.



Прежде чем использовать детское сиденье ISOFIX, приобретенное для другого автомобиля, убедитесь, что его установка разрешена. Обратитесь к производителю оборудования и сверьтесь со списком автомобилей, в которых может быть установлено данное сиденье.

БЕЗОПАСНОСТЬ ДЕТЕЙ: способы крепления детского сиденья (2/2)

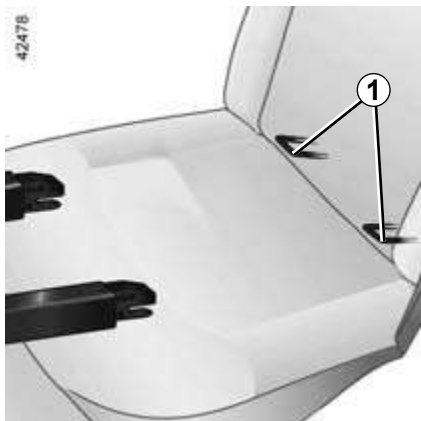

Кольца ISOFIX **1** расположены между спинкой и подушкой сиденья и видны.

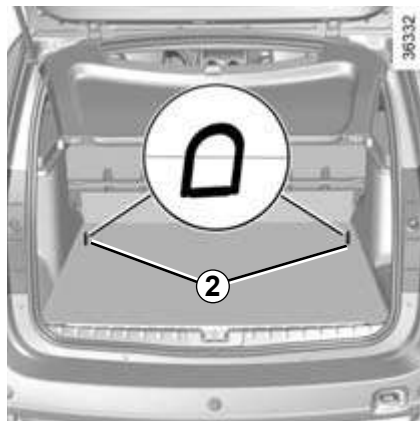

3-е кольцо для каждого бокового места используется для крепления верхнего ремня некоторых детских сидений.

Пропустите ремень между спинкой сиденья и задней полкой (чтобы снять заднюю полку, см. главу 3, раздел «Задняя полка»).

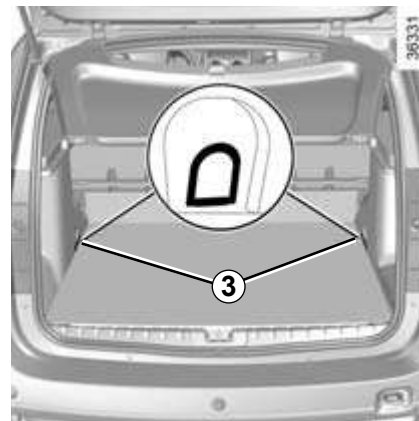

Закрепите крючок ремня в одном из колец **2** (модификация 4x2) или **3** (модификация 4x4).

Натяните ремень так, чтобы спинка детского сиденья соприкасалась со спинкой сиденья автомобиля.



Крепления ISOFIX разработаны исключительно для детских сидений с системой крепления ISOFIX. Не используйте эти крепления для фиксации других детских сидений, ремней безопасности или других предметов.

Убедитесь, что в местах крепления нет посторонних предметов.

Если ваш автомобиль попал в аварию, проверьте крепления ISOFIX и замените детское сиденье.



Обязательно используйте крепления в багажном отделении **2** или **3** для крепления верхнего ремня детского сиденья.

Для пристегивания данным ремнем запрещено использовать другие точки крепления.

БЕЗОПАСНОСТЬ ДЕТЕЙ: установка детского сиденья, общие сведения (1/2)

Установка детских сидений разрешается не на все пассажирские сиденья. На схемах на следующих страницах показаны места крепления детского сиденья.



Предпочтительной является установка детского сиденья на заднем сиденье.

Убедитесь, что детское сиденье или ноги ребенка не препятствуют надежной фиксации переднего сиденья (см. раздел «Детское сиденье», глава 1).

Убедитесь, что после установки детского сиденья в автомобиле оно надежно закреплено.

Если необходимо снять подголовник, убедитесь, что он убран в надежное место и не превратится в снаряд при резком торможении или ударе.

Надежно закрепите детское сиденье, даже если Вы не используете его, чтобы оно не нанесло травму при резком торможении или ударе.

Указанные типы детских сидений могут не иметься в продаже. Прежде чем использовать другое детское сиденье, обратитесь к производителю, чтобы узнать, может ли оно быть установлено.

На переднем месте

Перевозка ребенка на месте переднего пассажира имеет свои особенности для каждой страны. Сверьтесь с действующим законодательством и следуйте указаниям схемы на следующей странице.

Прежде чем установить детское сиденье на сиденье переднего пассажира (если разрешено):

- отключите фронтальную подушку безопасности;
- максимально опустите ремень безопасности;
- отодвиньте сиденье назад до упора;
- слегка наклоните спинку сиденья относительно вертикали (примерно на 25°);
- при наличии соответствующей регулировки поднимите максимально подушку сиденья.

Во всех случаях следует поднять подголовник сиденья так, чтобы он не касался детского сиденья (см. пункт «Передние подголовники» в разделе 1).

После установки детского кресла на переднее пассажирское сиденье, если это возможно, можно при необходимости сдвинуть это сиденье вперед (чтобы оставить больше пространства для пассажиров или для других детских кресел на заднем сиденье). Детское кресло, устанавливаемое спинкой вперед по направлению движения, не должно соприкасаться с приборной панелью или сдвигаться в крайнее переднее положение.

После установки детского сиденья не изменяйте другие регулировки оборудования автомобиля.



С М Е Р Т Е Л Ь Н А Я О П А С Н О С Т Ь И Л И О П А С Н О С Т Ь Т Я Ж Е Л Ы Х Т Р А В М:

перед установкой детского сиденья на это сиденье убедитесь, что подушка безопасности отключена (см. раздел «Отключение подушки безопасности переднего пассажира», глава 1).

БЕЗОПАСНОСТЬ ДЕТЕЙ: установка детского сиденья, общие сведения (2/2)

На заднем сиденье автомобиля слева или справа

Люлька устанавливается поперек автомобиля и занимает минимум 2 места. Уложите ребенка головой в противоположную от двери сторону.

При установке детского сиденья, перед его фиксацией в точках крепления ISOFIX, убедитесь, что замки ремня безопасности не находятся между 2 точками крепления ISOFIX этого сиденья. В случае необходимости переместите пряжку ремня безопасности соответствующего места по направлению к центру автомобиля.

Максимально сдвиньте вперед переднее сиденье автомобиля, чтобы установить детское сиденье спинкой вперед, затем отодвиньте сиденье, расположенное перед ним, на максимальное расстояние, чтобы не было контакта с детским сиденьем.

Для защиты ребенка, сидящего в детском кресле, установленном на заднем сиденье лицом вперед по ходу движения автомобиля, сдвиньте сиденье с ребенком как можно дальше назад, а сиденье перед ребенком — как можно дальше вперед, а также наклоните спинку переднего сиденья вперед, чтобы обеспечить свободное место для ног ребенка.

Во всех случаях следует снимать подголовник заднего сиденья, на котором устанавливается детское кресло (см. раздел «Задние подголовники», глава 3). Убедитесь, что спинка детского кресла плотно прижата к спинке сиденья автомобиля.



Детское сиденье с опорой на пол запрещается устанавливать на заднее среднее место. **СМЕРТЕЛЬНАЯ ОПАСНОСТЬ ИЛИ ОПАСНОСТЬ ТЯЖЕЛЫХ ТРАВМ.**



Убедитесь, что детское сиденье или ноги ребенка не препятствуют надежной фиксации переднего сиденья. См. разделы «Передние сиденья» в главе 1 или «Функциональные возможности задних сидений» в главе 3.

На заднем сиденье автомобиля посередине

Установка детского сиденья на этом месте разрешается, только если на нем установлен ремень безопасности с инерционной втягивающей катушкой. За дополнительной информацией обращайтесь на сервисную станцию компании-производителя.



При установке детского сиденья (бустера групп 2 или 3) проверьте правильность работы (наматывание) ремней безопасности: см. раздел «Ремни безопасности задних сидений». При необходимости отрегулируйте положение сиденья автомобиля.

БЕЗОПАСНОСТЬ ДЕТЕЙ: крепление детского кресла ремнем безопасности (1/4)

Автомобили без подушки безопасности или с отключенной подушкой безопасности

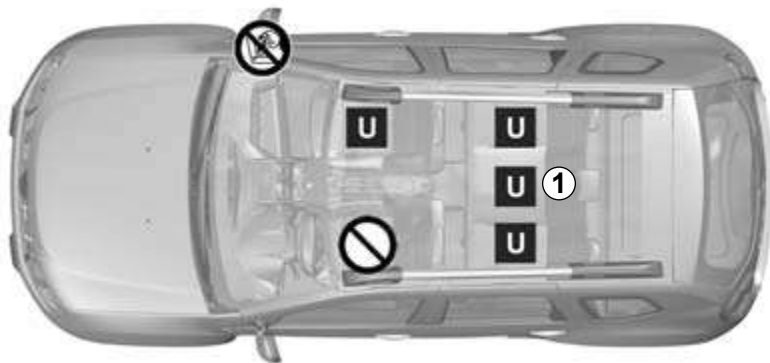

44522



РИСК СМЕРТИ ИЛИ ПОЛУЧЕНИЯ ТЯЖЕЛЫХ ТРАВМ:

перед установкой детского кресла на переднее пассажирское сиденье спинкой вперед по направлению движения убедитесь, что подушка безопасности отключена (см. пункт «Безопасность детей: отключение/включение подушки безопасности переднего пассажира» в разделе 1).



Использование несоответствующей автомобилю системы безопасности для детей не сможет подобающим образом защитить новорожденного младенца или ребенка. Он может быть тяжело или смертельно ранен.



Перед установкой детского кресла или посадкой пассажира проверьте состояние подушки безопасности.



Место, запрещенное для установки детского сиденья.



Место пригодно для крепления ремнем сертифицированного универсального детского сиденья.



Только если место оборудовано инерционным ремнем безопасности.

БЕЗОПАСНОСТЬ ДЕТЕЙ: крепление детского кресла ремнем безопасности (2/4)

Автомобили с неотключенной подушкой безопасности пассажира

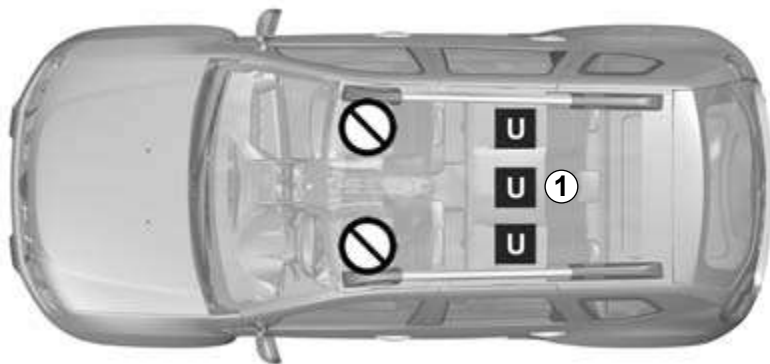

Место, запрещенное для установки детского сиденья.



Место пригодно для крепления ремнем сертифицированного универсального детского сиденья.



Только если место оборудовано инерционным ремнем безопасности.



**С М Е Р Т Е Л Ь Н А Я
О П А С Н О С Т Ь И Л И
О П А С Н О С Т Ь Т Я Ж Е Л Ы Х
Т Р А В М:** ни в коем случае не
устанавливайте детское кресло на это
место.



Использование несоответствующей автомобилю системы безопасности для детей не сможет подобающим образом защитить новорожденного младенца или ребенка. Он может быть тяжело или смертельно ранен.

БЕЗОПАСНОСТЬ ДЕТЕЙ: крепление детского кресла ремнем безопасности (3/4)

В соответствии с законодательными нормами мы приводим ниже таблицу, повторяющую информацию, представленную в графическом виде на предыдущей странице.

Тип детского сиденья	Вес ребенка	Сиденье переднего пассажира без подушки безопасности или с отключенной подушкой безопасности	Сиденье переднего пассажира с неотключенной подушкой безопасности	Задние боковые места	Заднее среднее место (6)
Поперечная люлька Сертифицировано для группы 0	< 10 кг	X	X	U (2)	X
Детская люлька, устанавливаемая спинкой вперед Сертифицировано для категории 0 или 0+	< 13 кг 9 - 18 кг	U (1) (5)	X	U (3)	U
Сиденье против направления движения Сертифицировано для категории 0+ и 1	9 - 18 кг	U (1) (5)	X	U (3)	U
Сиденье по направлению движения Сертифицировано для группы 1	9 - 18 кг	U (1)	X	U (4)	U
Специальная подушка для ребенка Сертифицировано для категории 2 и 3	15 - 25 кг и 22 - 36 кг	U (1)	X	U (4)	U



(5) СМЕРТЕЛЬНАЯ ОПАСНОСТЬ ИЛИ РИСК ТЯЖЕЛЫХ ТРАВМ: перед установкой детского кресла на сиденье переднего пассажира спинкой вперед по направлению движения убедитесь, что подушка безопасности отключена (см. раздел «Отключение подушки безопасности переднего пассажира» в главе 1).

БЕЗОПАСНОСТЬ ДЕТЕЙ: крепление детского кресла ремнем безопасности (4/4)

X = Место, не разрешенное для установки детского сиденья.

U = Место для установки детского кресла универсального типа с фиксацией ремнем: убедитесь, что установка сиденья возможна.

Относительно выбора сиденья, подходящего для вашего ребенка и рекомендованного для установки на ваш автомобиль, проконсультируйтесь с официальным дилером Renault.

- (1) Установите сиденье автомобиля в крайнее верхнее положение и отодвиньте его максимально назад, слегка наклонив спинку сиденья (под углом около 25°).
- (2) Люлька устанавливается поперек автомобиля и занимает 2 места. Голова ребенка должна находиться на стороне, противоположной двери автомобиля.
- (3) Максимально отодвиньте вперед переднее сиденье, установите детское кресло спинкой вперед, затем максимально отодвиньте переднее сиденье назад так, чтобы оно не касалось детского кресла.
- (4) Отрегулируйте высоту подголовника или снимите его, если это необходимо. Не сдвигайте назад сиденье, находящееся перед ребенком, более чем на половину хода салазок и не наклоняйте спинку сиденья более чем на 25°.
- (5) Установка детского кресла на этом сиденье автомобиля разрешается, только если оно оснащено ремнем безопасности с инерционной катушкой. За дополнительной информацией обращайтесь к официальному дилеру компании-производителя.

БЕЗОПАСНОСТЬ ДЕТЕЙ: крепление детского кресла с помощью системы ISOFIX (1/4)

Автомобили без подушки безопасности или с отключенной подушкой безопасности

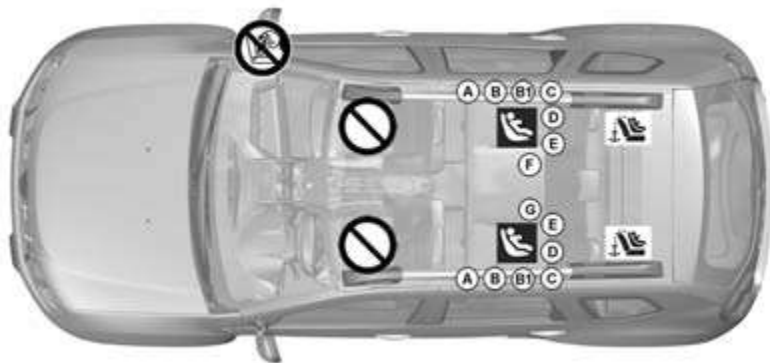

 Место, запрещенное для установки детского сиденья.

 Перед установкой детского кресла или посадкой пассажира проверьте состояние подушки безопасности.



**С М Е Р Т Е Л Ь Н А Я
О П А С Н О С Т Ь ИЛИ
О П А С Н О С Т Ь Т Я Ж Е Л Ы Х
Т Р А В М:** ни в коем случае не
устанавливайте детское кресло на это
место.

Детское сиденье, фиксируемое с помощью креплений ISOFIX



Место, разрешенное для крепления детского сиденья ISOFIX.



На задних местах имеются крепления, позволяющие закрепить универсальное детское сиденье спинкой назад с помощью креплений ISOFIX. Крепежные элементы расположены под ковриком багажного отделения и промаркированы.

Размер детского сиденья ISOFIX определяется по букве:

- А, В и В1: сиденья по направлению движения группы 1 (от 9 до 18 кг);
- С: сиденья против направления движения группы 1 (от 9 до 18 кг);
- D и E: сиденья корзиночного типа или сиденья против направления движения группы 0 или 0+ (менее 13 кг);
- F и G: люльки группы 0 (менее 10 кг).



Использование несоответствующей автомобилю системы безопасности для детей не сможет подобающим образом защитить новорожденного младенца или ребенка. Он может быть тяжело или смертельно ранен.

БЕЗОПАСНОСТЬ ДЕТЕЙ: крепление детского кресла с помощью системы ISOFIX (2/4)

Автомобили с неотключенной подушкой безопасности пассажира

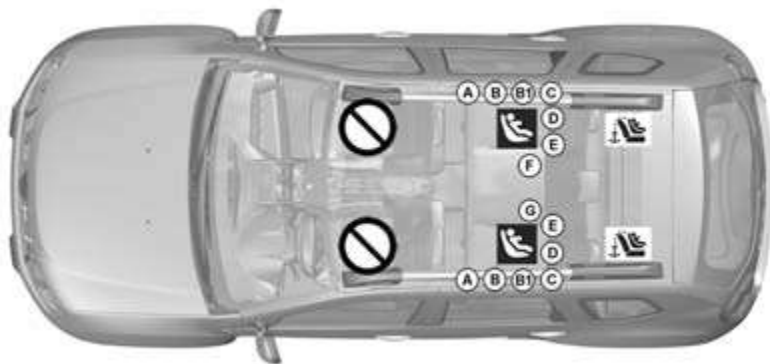

 Место, запрещенное для установки детского сиденья.



НИ В КОЕМ СЛУЧАЕ НЕ УСТАНАВЛИВАЙТЕ ДЕТСКОЕ СИДЕНЬЕ НА ЭТО МЕСТО, ПОСКОЛЬКУ ПРИ АВАРИИ РЕБЕНОК МОЖЕТ ПОЛУЧИТЬ СЕРЬЕЗНЫЕ ТРАВМЫ И ДАЖЕ ПОГИБНУТЬ.

Детское сиденье, фиксируемое с помощью креплений ISOFIX



Место, разрешенное для крепления детского сиденья ISOFIX.



На задних местах имеются крепления, позволяющие закрепить универсальное детское сиденье спинкой назад с помощью креплений ISOFIX. Крепежные элементы расположены под ковриком багажного отделения и промаркированы.

Размер детского сиденья ISOFIX определяется по букве:

- A, B и B1: сиденья по направлению движения группы 1 (от 9 до 18 кг);
- C: сиденья против направления движения группы 1 (от 9 до 18 кг);
- D и E: сиденья корзиночного типа или сиденья против направления движения группы 0 или 0+ (менее 13 кг);
- F и G: люльки группы 0 (менее 10 кг).



Использование несоответствующей автомобилю системы безопасности для детей не сможет подобающим образом защитить новорожденного младенца или ребенка. Он может быть тяжело или смертельно ранен.

БЕЗОПАСНОСТЬ ДЕТЕЙ: крепление детского кресла с помощью системы ISOFIX (3/4)

В соответствии с законодательными нормами мы приводим ниже таблицу, повторяющую информацию, представленную в графическом виде на предыдущих страницах.

Тип детского сиденья	Вес ребенка	Размер сиденья	Сиденье переднего пассажира без подушки безопасности или с отключенной подушкой безопасности	Сиденье переднего пассажира с неотключенной подушкой безопасности	Задние боковые места	Заднее среднее место
Поперечная люлька Сертифицировано для группы 0	< 10 кг	F - G	X	X	IL (1)	X
Детская люлька, устанавливаемая спинкой вперед Сертифицировано для категории 0 или 0+	< 13 кг 9 - 18 кг	D, E	X	X	IL (2)	X
Сиденье против направления движения Сертифицировано для категории 0+ и 1	9 - 18 кг	C	X	X	IL (2)	X
Сиденье по направлению движения Сертифицировано для группы 1	9 - 18 кг	A, B, B1	X	X	IUF-IL (3)	X
Специальная подушка для ребенка Сертифицировано для категории 2 и 3	15 - 25 кг и 22 - 36 кг	-	X	X	X	X

БЕЗОПАСНОСТЬ ДЕТЕЙ: крепление детского кресла с помощью системы ISOFIX (4/4)

X = Место, не разрешенное для установки детского сиденья.

IUF = Место, на котором можно установить детское кресло универсального типа спинкой назад с фиксацией ремнем ISOFIX (для автомобилей, оборудованных соответствующим образом). Убедитесь, что установка сиденья возможна.

IL = Место пригодно для установки полууниверсального или специального детского сиденья с креплениями ISOFIX (для автомобилей, оборудованных этой системой). Убедитесь, что установка сиденья возможна.

Относительно выбора сиденья, подходящего для вашего ребенка и рекомендованного для установки на ваш автомобиль, обратитесь за консультацией в официальный дилерский центр.

- (1)** Люлька устанавливается поперек автомобиля и занимает 2 места. Ребенка следует располагать головой в противоположную от двери сторону.
- (2)** Максимально отодвиньте вперед переднее сиденье, установите детское кресло спинкой вперед, затем максимально отодвиньте переднее сиденье назад так, чтобы оно не касалось детского кресла.
- (3)** Отрегулируйте высоту подголовника или снимите его, если это необходимо. Не сдвигайте назад сиденье, находящееся перед ребенком, более чем на половину хода салазок и не наклоняйте спинку сиденья более чем на 25°.

БЕЗОПАСНОСТЬ ДЕТЕЙ: отключение и включение подушки безопасности переднего пассажира (1/3)

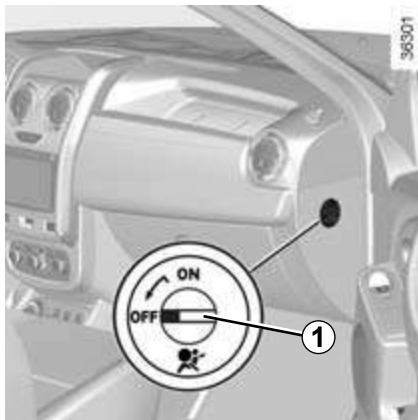

Отключение подушки безопасности переднего пассажира

(в зависимости от комплектации автомобиля)

Перед установкой детского кресла на сиденье переднего пассажира:

- убедитесь, что на это сиденье можно установить детское кресло;
- **отключите** подушку безопасности, если необходимо установить детское кресло спинкой вперед.

Для отключения подушки безопасности пассажира при неподвижном автомобиле и выключенном зажигании нажмите на переключатель **1** и поверните его в положение **OFF**.



После включения зажигания **обязательно** убедитесь, что на щитке приборов  горит сигнальная лампа **2**.

Эта сигнальная лампа горит непрерывно, подтверждая, что Вы можете устанавливать детское сиденье.



Подушку безопасности пассажира следует включать и отключать только при **выключенном зажигании**.

При включенном зажигании в случае включения и отключения загорается

сигнальная лампа .

Чтобы режим работы подушки безопасности вновь соответствовал положению переключателя, выключите и включите зажигание.

БЕЗОПАСНОСТЬ ДЕТЕЙ: отключение и включение подушки безопасности переднего пассажира (2/3)

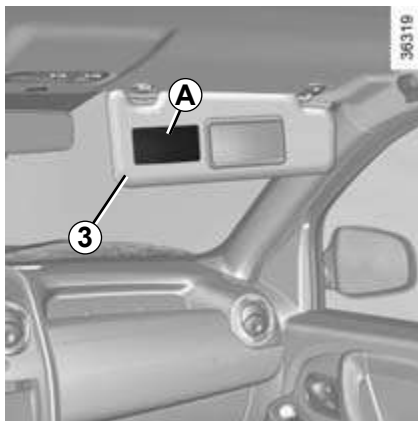

A

35770



ВНИМАНИЕ! НИ В КОЕМ СЛУЧАЕ не устанавливайте детское сиденье против направления движения (спинкой вперед) на сиденье **С ВКЛЮЧЕННОЙ ПЕРЕДНЕЙ ПОДУШКОЙ БЕЗОПАСНОСТИ**. Это может привести к **ГИБЕЛИ РЕБЕНКА** или к **СЕРЬЕЗНЫМ ТРАВМАМ**.

Маркировка на приборной панели и этикетки **A** с каждой стороны солнцезащитного козырька для переднего пассажира **3** (выше приведен пример этикетки) напоминают вам об этих предупреждениях.



Включение подушки безопасности переднего пассажира

(в зависимости от комплектации автомобиля)

После снятия детского кресла с сиденья переднего пассажира следует снова включить подушку безопасности для обеспечения защиты пассажира в случае столкновения.

Чтобы снова включить подушку безопасности, при неподвижном автомобиле и выключенном зажигании нажмите и поверните переключатель **1** в положение ON.

После включения зажигания **обязательно**

убедитесь, что индикатор **2**  включился.



Неисправности

В случае неисправности системы включения/отключения подушки безопасности переднего пассажира запрещается устанавливать детское сиденье на сиденье переднего пассажира против направления движения.

Не рекомендуется сажать на это место пассажира.

Срочно обратитесь на сервисную станцию компании-производителя.



Включение и отключение подушки безопасности пассажира должно производиться **при выключенном зажигании.**

При включенном зажигании в случае включения и отключения загорается

сигнальная лампа .

Чтобы режим работы подушки безопасности вновь соответствовал положению переключателя, выключите и включите зажигание.

ЗЕРКАЛА ЗАДНЕГО ВИДА

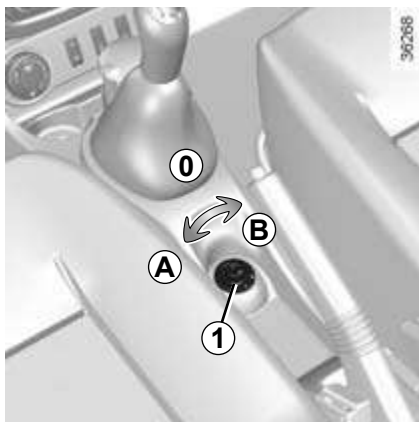

Наружные зеркала заднего вида с электроприводом

Включив зажигание, поверните переключатель 1:

- в положение **A** для регулировки левого наружного зеркала заднего вида;
- в положение **B** для регулировки правого наружного зеркала;

0 – нейтральное положение.

Наружные зеркала заднего вида с электрообогревом

При работающем двигателе обогрев зеркала обеспечивается одновременно с обогревом заднего стекла, см. раздел «Заднее стекло с электрообогревом».

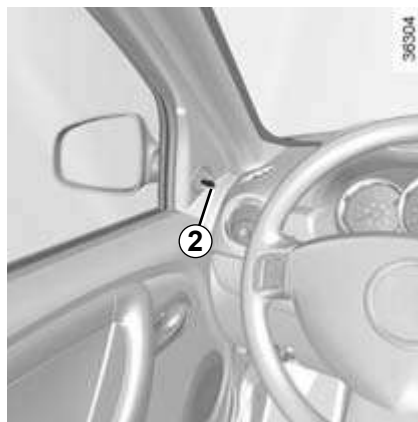

Наружные зеркала заднего вида с ручной регулировкой

Для регулировки зеркала поверните ручку 2.

Складные наружные зеркала заднего вида

Вручную сложите к стеклу наружное зеркало заднего вида.



По соображениям безопасности производите все регулировки при неподвижном автомобиле.

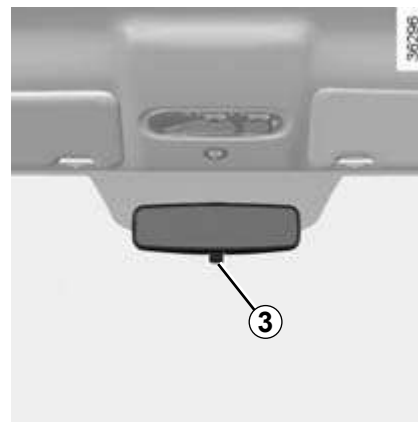

Внутреннее зеркало заднего вида

Положение зеркала можно отрегулировать. При движении в темное время суток во избежание ослепления светом фар следующего сзади автомобиля нажмите на рычажок 3.



Объекты, отображаемые в наружных зеркалах заднего вида, в реальности находятся ближе, чем кажется.

В целях безопасности всегда помните об этом для правильной оценки расстояний при маневрах.

МЕСТО ВОДИТЕЛЯ: АВТОМОБИЛЬ С ЛЕВОСТОРОННИМ РУЛЕВЫМ УПРАВЛЕНИЕМ (1/2)

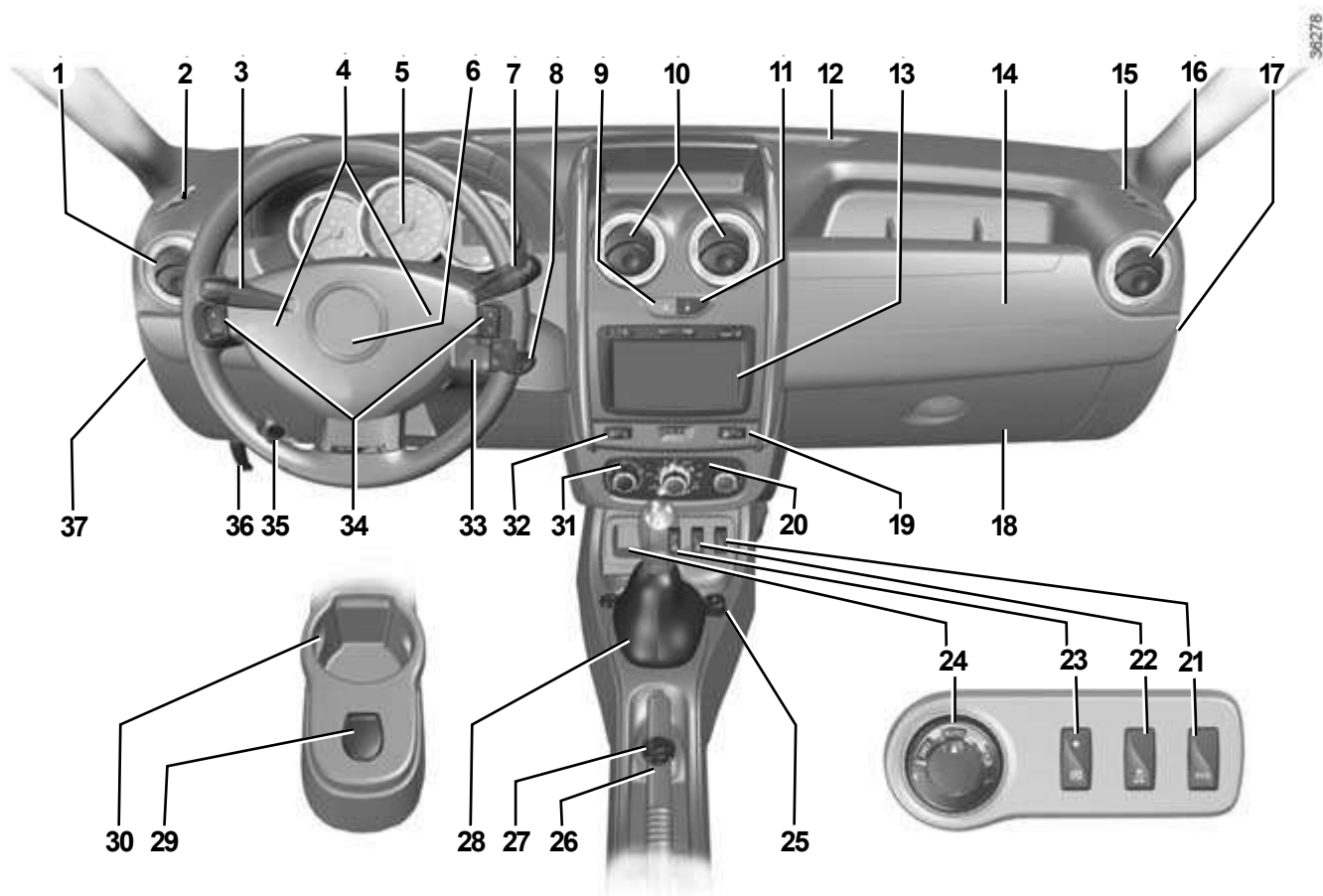

МЕСТО ВОДИТЕЛЯ: АВТОМОБИЛЬ С ЛЕВОСТОРОННИМ РУЛЕВЫМ УПРАВЛЕНИЕМ (2/2)

Состав оборудования ЗАВИСИТ ОТ ВАРИАНТА ИСПОЛНЕНИЯ АВТОМОБИЛЯ, А ТАКЖЕ СТРАНЫ ПОСТАВКИ.

- 1 Боковой дефлектор.
- 2 Боковое сопло обдува.
- 3 Рычаг переключателя:
 - указателей поворота,
 - наружного освещения,
 - противотуманных фар,
 - заднего противотуманного фонаря.
- 4 Звуковой сигнал.
- 5 Щиток приборов.
- 6 Место расположения подушки безопасности водителя.
- 7 – Рычаг переключателя стеклоочистителей/стеклоомывателей ветрового и заднего стекол.
 - Кнопка смены режимов маршрутного компьютера.
- 8 Замок зажигания.
- 9 Выключатель аварийной сигнализации.
- 10 Центральные дефлекторы.
- 11 Выключатель центрального замка.
- 12 Центральное сопло обдува.
- 13 Место панели и экрана аудиосистемы, системы навигации или отделения для мелких предметов.
- 14 Место расположения подушки безопасности пассажира.
- 15 Боковое сопло обдува.
- 16 Боковой дефлектор.
- 17 Выключатель подушки безопасности пассажира.
- 18 Вещевой ящик.
- 19 Кнопка включения/выключения системы контроля дистанции при парковке.
- 20 Выключатель обогрева заднего стекла и наружных зеркал заднего вида.
- 21 Выключатель экономичного режима ECO.
- 22 Выключатель системы стабилизации траектории ESC для полноприводной трансмиссии **4x4 (4WD)**.
- 23 Выключатель функции «**Стоп-старт**» или выключатель обогрева ветрового стекла.
- 24 Переключатель режимов **4x2 (2WD)**, **4x4 (4WD)** или отделение для мелких предметов.
- 25 Прикуриватель или розетка для электроаксессуаров.
- 26 Стояночный тормоз.
- 27 Регулятор наружных зеркал заднего вида.
- 28 Рычаг переключения передач.
- 29 Розетка для электроаксессуаров.
- 30 Держатель для бутылок.
- 31 Органы управления системой отопления, вентиляции и кондиционирования.
- 32 Общий выключатель системы регулирования и ограничения скорости.
- 33 Органы дистанционного управления аудиосистемой.
- 34 Органы управления:
 - ограничителя скорости движения,
 - регулятора скорости движения.
- 35 Переключатель системы вертикальной коррекции света фар.
- 36 Ручка привода замка капота.
- 37 Блок предохранителей.

МЕСТО ВОДИТЕЛЯ: АВТОМОБИЛЬ С ПРАВОСТОРОННИМ РУЛЕВЫМ УПРАВЛЕНИЕМ (1/2)

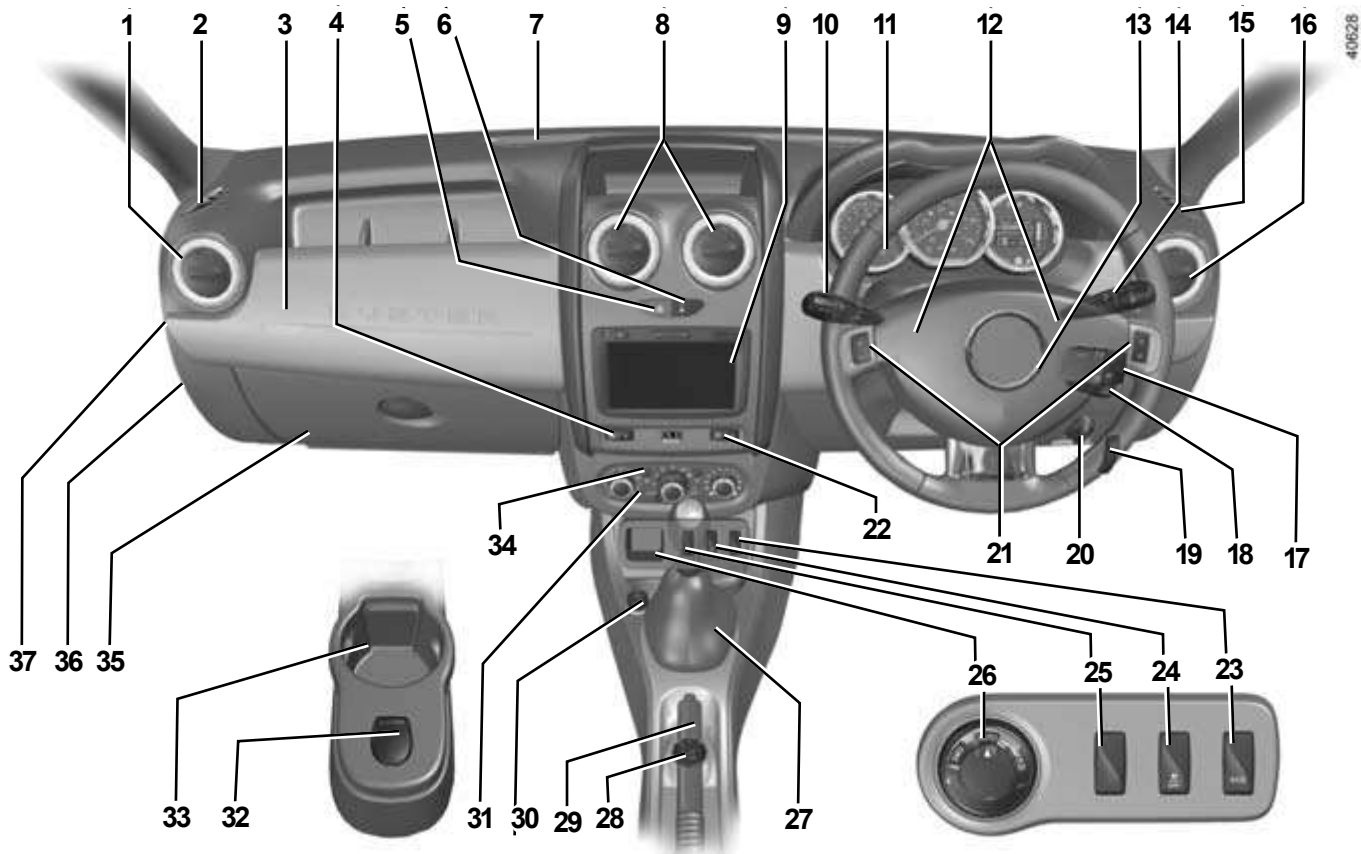

МЕСТО ВОДИТЕЛЯ: АВТОМОБИЛЬ С ПРАВСТОРОННИМ РУЛЕВЫМ УПРАВЛЕНИЕМ (2/2)

Состав оборудования ЗАВИСИТ ОТ ВАРИАНТА ИСПОЛНЕНИЯ АВТОМОБИЛЯ, А ТАКЖЕ СТРАНЫ ПОСТАВКИ.

- 1 Боковой дефлектор.
- 2 Боковое сопло обдува.
- 3 Вещевой ящик или место, отведенное под установку подушки безопасности пассажира.
- 4 Кнопка включения/выключения системы помощи при парковке.
- 5 Выключатель аварийной сигнализации.
- 6 Управление электронной блокировкой замков дверей.
- 7 Центральное сопло обдува.
- 8 Центральные дефлекторы.
- 9 Место под установку аудиосистемы, системы навигации или отделение для мелких вещей.
- 10 Рычаг переключателя:
 - указателей поворота,
 - наружного освещения,
 - противотуманных фар,
 - заднего противотуманного фонаря.
- 11 Щиток приборов.
- 12 Звуковой сигнал.
- 13 Место подушки безопасности водителя.
- 14 – Рычаг переключателя стеклоочистителей/стеклоомывателей ветрового и заднего стекол.
 - Кнопка смены режимов маршрутного компьютера.
- 15 Боковое сопло обдува.
- 16 Боковой дефлектор.
- 17 Пульт дистанционного управления аудиосистемой.
- 18 Замок зажигания.
- 19 Ручка привода замка капота.
- 20 Переключатель системы вертикальной коррекции света фар.
- 21 Главный переключатель:
 - ограничителя скорости движения,
 - регулятора скорости движения.
- 22 Общий выключатель системы регулирования/ограничения скорости.
- 23 Выключатель экономичного режима вождения ECO.
- 24 Кнопка включения системы стабилизации траектории (ESC).
- 25 Не используется.
- 26 Переключатель режимов **4x2 (2WD)**, **4x4 (4WD)** или вещевое отделение.
- 27 Рычаг переключения передач.
- 28 Регулятор наружных зеркал заднего вида.
- 29 Стояночный тормоз.
- 30 Прикуриватель или розетка для электроаксессуаров.
- 31 Органы управления системой отопления и вентиляции.
- 32 Розетка для электроаксессуаров.
- 33 Держатель для бутылок.
- 34 Выключатель обогрева заднего стекла и наружных зеркал заднего вида.
- 35 Перчаточный ящик.
- 36 Блок предохранителей.
- 37 Переключатель активированного/деактивированного состояния подушки безопасности пассажира.

СИГНАЛЬНЫЕ ЛАМПЫ (1/7)

Наличие и работа сигнальных ламп ЗАВИСИТ ОТ КОМПЛЕКТАЦИИ АВТОМОБИЛЯ И СТРАНЫ ПОСТАВКИ.



Щиток приборов А



Если сигнальные лампы не загораются или не подаются звуковые сигналы, это указывает на неисправность щитка приборов. При этом необходимо немедленно остановиться, как только позволят условия движения. Примите меры для эвакуации автомобиля на сервисную станцию компании-производителя.



Включение красной сигнальной лампы  указывает на необходимость немедленной остановки автомобиля в целях безопасности, как только это позволят условия движения. Остановите двигатель и не запускайте его. Примите меры для эвакуации автомобиля на сервисную станцию компании-производителя.



При включении оранжевой сигнальной лампы  следует как можно скорее обратиться на сервисную станцию компании-производителя с соблюдением мер предосторожности при движении. Несоблюдение этого предписания может привести к повреждению автомобиля.



При загорании данных сигнальных ламп в целях безопасности необходимо немедленно остановить автомобиль, как только это позволят условия движения. Остановите двигатель и не запускайте его. Примите меры для эвакуации автомобиля на сервисную станцию компании-производителя.



+



СИГНАЛЬНЫЕ ЛАМПЫ (2/7)

Наличие и работа сигнальных ламп ЗАВИСИТ ОТ КОМПЛЕКТАЦИИ АВТОМОБИЛЯ И СТРАНЫ ПОСТАВКИ.



 **Сигнальная лампа включения стояночного тормоза и сигнальная лампа неисправности тормозной системы**

Загорается при включении зажигания. Если лампа загорается при торможении или во время движения и, в зависимости от комплектации автомобиля, при этом раздается звуковой сигнал, это указывает на низкий уровень тормозной жидкости в контуре тормозной системы. Продолжать движение очень опасно, и в такой ситуации следует принять меры для эвакуации автомобиля на сервисную станцию компании-производителя.



Многофункциональная сигнальная лампа (красная или оранжевая)

Красная сигнальная лампа экстренной остановки

Лампа загорается при включении зажигания и гаснет после запуска двигателя. Лампа загорается одновременно с другими сигнальными лампами и сопровождается звуковым сигналом.

При загорании этой сигнальной лампы в целях безопасности необходимо немедленно остановить автомобиль, как только это позволят условия движения. Остановите двигатель и не запускайте его.

Примите меры для эвакуации автомобиля на сервисную станцию компании-производителя.

Оранжевая предупреждающая сигнальная лампа

Лампа загорается при включении зажигания и гаснет после запуска двигателя. Она может включиться одновременно с другими сигнальными лампами на щитке приборов.

При загорании этой сигнальной лампы следует как можно скорее обратиться на сервисную станцию компании-производителя **с соблюдением мер предосторожности при движении**. Несоблюдение этого предписания может привести к повреждению автомобиля.



Сигнальная лампа температуры охлаждающей жидкости

Лампа гаснет после запуска двигателя.

Включенная во время движения сигнальная лампа и, в зависимости от комплектации автомобиля, звуковой сигнал указывают на перегрев двигателя. Остановитесь и дайте двигателю поработать на холостом ходу 1 или 2 минуты. Температура должна понизиться. Если этого не произошло, остановите двигатель. Дайте двигателю остыть и проверьте уровень охлаждающей жидкости в бачке. Запуск двигателя недопустим. Даже при наличии жидкости могут возникнуть неисправности, приводящие к выходу двигателя из строя. Вызовите техпомощь или примите меры для эвакуации автомобиля на сервисную станцию компании-производителя.

СИГНАЛЬНЫЕ ЛАМПЫ (3/7)

Наличие и работа сигнальных ламп ЗАВИСИТ ОТ КОМПЛЕКТАЦИИ АВТОМОБИЛЯ И СТРАНЫ ПОСТАВКИ.



Сигнальная лампа падения давления масла в двигателе

Лампа загорается при включении зажигания и гаснет через несколько секунд. Если эта лампа загорается во время движения и, в зависимости от комплектации автомобиля, сопровождается звуковым сигналом, немедленно остановитесь и выключите зажигание.

Проверьте уровень масла (см. пункт «Уровень масла в двигателе: общие положения» в разделе 4). Если уровень в норме, причина загорания лампы иная. При низком уровне или недостаточном давлении масла запуск двигателя недопустим. Вызовите техпомощь или примите меры для эвакуации автомобиля на сервисную станцию компании-производителя.



Сигнальная лампа предпускового подогрева (на автомобилях с дизельным двигателем)

Данная сигнальная лампа загорается при включении зажигания. Она показывает, что свечи предпускового подогрева работают. Сигнальная лампа гаснет, когда свечи нагреты до требуемой температуры и двигатель готов к запуску.



Сигнальная лампа подушки безопасности

Загорается при включении зажигания и гаснет через несколько секунд. Если при включении зажигания сигнальная лампа не загорается, загорается при работающем двигателе или мигает, это свидетельствует о неисправности системы. Срочно обратитесь на сервисную станцию компании-производителя.



Сигнальная лампа разряда аккумуляторной батареи

Она должна погаснуть сразу после запуска двигателя. Если лампа загорается при движении автомобиля, это указывает на повышенный или пониженный ток заряда батареи. Остановитесь и обратитесь на сервисную станцию компании-производителя.



Сигнальная лампа неисправности антиблокировочной системы

Лампа загорается при включении зажигания и гаснет через несколько секунд. Если сигнальная лампа не гаснет после включения зажигания или если она загорается во время движения автомобиля, это указывает на неисправность антиблокировочной системы. В этом случае торможение будет происходить как на автомобиле, не оборудованном антиблокировочной системой.

Срочно обратитесь на сервисную станцию компании-производителя.



Сигнальная лампа минимального уровня топлива в баке

Лампа загорается при включении зажигания и гаснет через несколько секунд. Если лампа загорается во время движения и, в зависимости от комплектации автомобиля, раздается звуковой сигнал, следует как можно скорее заправить бак. С момента первого включения сигнальной лампы вы можете проехать еще не более 50 км.

СИГНАЛЬНЫЕ ЛАМПЫ (4/7)

Наличие и работа сигнальных ламп ЗАВИСИТ ОТ КОМПЛЕКТАЦИИ АВТОМОБИЛЯ И СТРАНЫ ПОСТАВКИ.

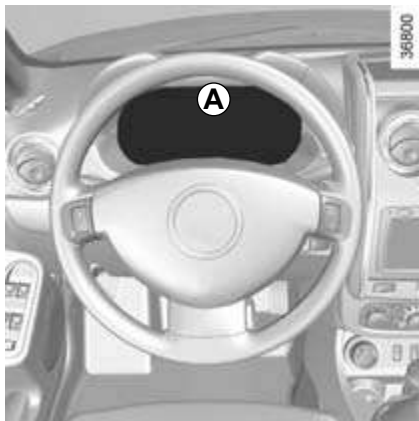

**4WD
LOCK**

Сигнальная лампа системы полного привода

См. раздел «Режим 4WD Lock» в главе 2.

2WD

Сигнальная лампа режима привода на одну ось

См. раздел «Режим 2WD» в главе 2.



Сигнальная лампа системы стабилизации траектории (ESC) и противобуксовочной системы

Сигнальная лампа загорается в ряде случаев: см. раздел «Система стабилизации траектории ESC с функцией контроля управляемости и антипробуксовочной системой» главы 2.



Сигнальная лампа открытых дверей

См. раздел «Открытие и закрытие дверей» главы 1.



Сигнальная лампа режима ECO

Она загорается при включении экономичного режима ECO.

См. раздел «Рекомендации по вождению, режим вождения Eco» главы 2.



Сигнальные лампы регулятора скорости

См. раздел «Регулятор скорости» в главе 2.



Сигнальная лампа ограничителя скорости

См. раздел «Ограничитель скорости» в главе 2.



Сигнальная лампа наличия воды в фильтре дизельного топлива

Лампа загорается при включении зажигания и гаснет через несколько секунд.

Если она горит постоянно или загорается при движении, это свидетельствует о наличии воды в фильтре дизельного топлива.

Срочно обратитесь на сервисную станцию компании-производителя.



Сигнальная лампа ESC

См. раздел «Системы коррекции и помощи при вождении» главы 2.



Сигнальная лампа незакрытой(-ых) двери(-ей)

Лампа указывает на состояние открывающихся элементов кузова (дверь или крышка багажного отделения).

СИГНАЛЬНЫЕ ЛАМПЫ (5/7)

Наличие и работа сигнальных ламп ЗАВИСИТ ОТ КОМПЛЕКТАЦИИ АВТОМОБИЛЯ И СТРАНЫ ПОСТАВКИ.





 Сигнальная лампа включения указателей поворота

 Сигнальная лампа включения дальнего света фар

 Сигнальная лампа включения ближнего света фар

 Сигнальная лампа включения противотуманных фар

 Сигнальная лампа включения заднего противотуманного фонаря

 Сигнальная лампа включения указателей левого поворота

 Сигнальная лампа включения указателей правого поворота

 Индикатор переключения передач

Лампы загораются в качестве рекомендации для перехода на высшую (стрелка вверх) или низшую (стрелка вниз) передачу.

 Сигнальная лампа превышения скорости

Когда автомобиль превышает скорость 120 км/ч, раздается звуковой сигнал и загорается сигнальная лампа.

 Сигнальная лампа системы предупреждения о сроке замены масла в двигателе

Она загорается на щитке приборов, когда масло в двигателе подлежит замене. Тогда Вам необходимо как можно скорее произвести техническое обслуживание автомобиля или обратиться за этим в сервисный центр.

Учитывается только пробег между 2 заменами масла, периодичность (интервал по времени) между 2 заменами масла не учитывается.

Техническое обслуживание должно всегда выполняться по первому достигнутому из 2 пределов, пробег или периодичность, указанные в сервисной программе вашего автомобиля. Это означает, что Вам может понадобиться произвести техническое обслуживание до включения сигнальной лампы системы предупреждения.

См. раздел «Замена масла в двигателе» главы 4.

 Сигнальная лампа включения обогрева/обдува заднего стекла

СИГНАЛЬНЫЕ ЛАМПЫ (6/7)

Наличие и работа сигнальных ламп ЗАВИСИТ ОТ КОМПЛЕКТАЦИИ АВТОМОБИЛЯ И СТРАНЫ ПОСТАВКИ.



Сигнальная лампа предпускового подогрева дизельного двигателя или неисправности электронных систем

Она загорается при включении зажигания; это указывает на то, что предпусковой подогрев включен.

Сигнальная лампа гаснет, когда свечи нагреты до требуемой температуры и двигатель готов к запуску.

Если она горит постоянно или загорается при движении, это свидетельствует о неисправности электрических или электронных систем автомобиля. Срочно обратитесь на сервисную станцию компании-производителя.



Сигнальная лампа экстренной остановки

Лампа загорается при включении зажигания и гаснет после запуска двигателя. Лампа загорается одновременно с другими сигнальными лампами и сопровождается звуковым сигналом.

При загорании этой сигнальной лампы в целях безопасности необходимо немедленно остановить автомобиль, как только это позволят условия движения. Остановите двигатель и не запускайте его.

Примите меры для эвакуации автомобиля на сервисную станцию компании-производителя.



Сигнальная лампа системы снижения токсичности

Лампа загорается при включении зажигания и затем гаснет.

- Если сигнальная лампа горит постоянно, обратитесь на сервисную станцию компании-производителя как можно скорее.
- Если лампа мигает, снижайте частоту вращения коленчатого вала двигателя, пока мигание не прекратится. Срочно обратитесь на сервисную станцию компании-производителя.

См. раздел «Рекомендации по обслуживанию и снижению токсичности отработавших газов» главы 2.



Система индикации снижения давления в шинах

См. раздел «Система индикации снижения давления в шинах» главы 2.



Индикатор ждущего режима двигателя

См. раздел «Функция «Стоп-старт» главы 2.



Сигнальная лампа сообщает о невозможности использования ждущего режима двигателя

См. раздел «Функция «Стоп-старт» главы 2.



Не используется.



Не используется.

СИГНАЛЬНЫЕ ЛАМПЫ (7/7)

Наличие и работа сигнальных ламп ЗАВИСИТ ОТ КОМПЛЕКТАЦИИ АВТОМОБИЛЯ И СТРАНЫ ПОСТАВКИ.



Сигнальные лампы на консоли **B**



Сигнальная лампа отключения подушки безопасности переднего пассажира

См. раздел «Безопасность детей: отключение и включение подушки безопасности переднего пассажира» главы 1.



Сигнальная лампа непристегнутого ремня безопасности

Сигнальная лампа загорается при запуске двигателя, если не пристегнут ремень безопасности водителя и/или пассажира. При непристегнутом ремне безопасности во время движения сигнальная лампа загорается и в течение 2 минут раздается звуковой сигнал.

ДИСПЛЕИ И ИНДИКАТОРЫ (1/2)

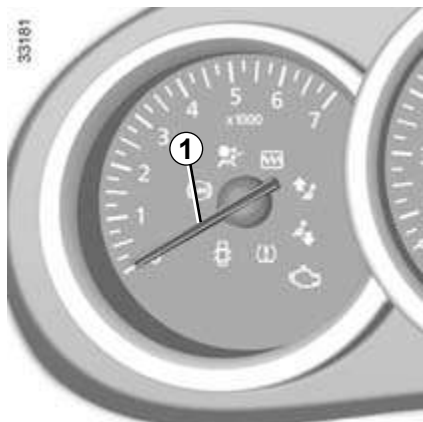

Тахометр 1 (об./мин. x 1000)



Спидометр 2 (км или мили в час)



Дисплей автоматической коробки передач 3

Отображает включенную передачу.
См. раздел «Автоматическая коробка передач» главы 2.

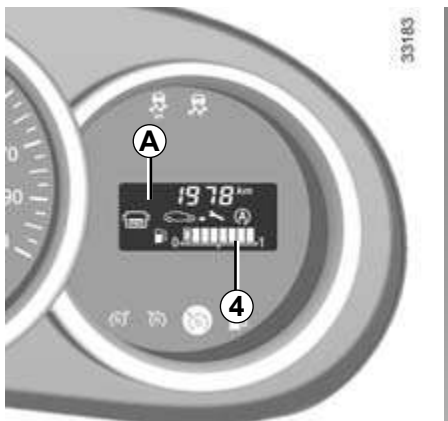

Указатель уровня топлива 4 или 5

Число прямоугольных делений указывает на уровень топлива. При снижении уровня топлива ниже минимально допустимого прямоугольные деления гаснут и сигнальная лампа минимального остатка топлива начинает мигать либо, в зависимости от комплектации автомобиля, загорается и горит постоянно.

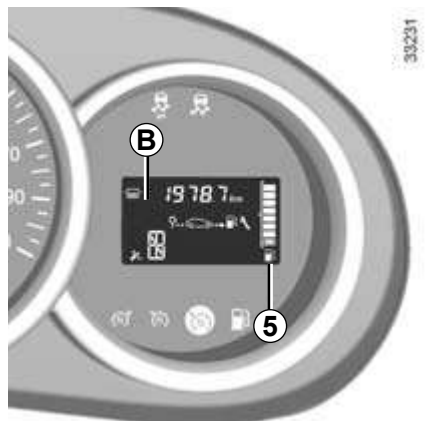

Бортовой компьютер A или B

См. раздел «Бортовой компьютер», глава 1.

При использовании системы **4x4 (4WD)** на неровной дороге Вы можете получать ошибочную информацию об уровне топлива. Чтобы правильно определить уровень топлива, дождитесь, когда дорога станет ровной и стабилизируется индикация символов дисплея.



Указатель температуры охлаждающей жидкости 6

(в зависимости от комплектации автомобиля)

При нормальной работе высвечиваются 4 прямоугольных деления. Количество высвечиваемых делений зависит от температуры охлаждающей жидкости двигателя. Предупреждение о перегреве включается только при высвечивании 3 последних прямоугольных делений.

БОРТОВОЙ КОМПЬЮТЕР (1/7)

Индикация нижеперечисленной информации на щитке приборов ЗАВИСИТ ОТ КОМПЛЕКТАЦИИ АВТОМОБИЛЯ И СТРАНЫ ПОСТАВКИ.



Бортовой компьютер и система сигнализации 1

Управление отображением данных на дисплее 2

При коротких нажатиях на клавишу 2 на дисплее последовательно отображается следующая информация:

- a) счетчик суммарного пробега;
- b) счетчик пробега за поездку;
- c) общий расход топлива;
- d) средний расход топлива;
- e) текущий расход топлива;

- f) расчетный запас хода;
- g) пройденный путь;
- h) средняя скорость;
- i) пробег до следующей замены масла;
- j) заданное значение давления в шинах;
- k) заданное значение для ограничителя скорости;
- l) время;
- m) температура наружного воздуха.

См. таблицу с примерами данных, отображаемых на дисплее, на следующих страницах.

Обнуление счетчика пробега за поездку

Для обнуления показаний счетчика пробега за поездку следует переключить дисплей в режим «Счетчик пробега за поездку».

Нажмите и удерживайте кнопку 2.

БОРТОВОЙ КОМПЬЮТЕР (2/7)

Индикация нижеперечисленной информации на щитке приборов **ЗАВИСИТ ОТ КОМПЛЕКТАЦИИ АВТОМОБИЛЯ И СТРАНЫ ПОСТАВКИ.**

Объяснение некоторых данных, отображаемых на дисплее после обнуления показаний

Чем больше расстояние, пройденное с момента последней операции обнуления, тем стабильнее и достовернее будут показания средней скорости, среднего расхода топлива и запаса хода на оставшемся в баке топливе.

На первых нескольких километрах пробега после обнуления расчетных показателей Вы можете заметить, что запас хода на имеющемся в баке топливе увеличивается во время движения. Это происходит из-за того, что учитывается средний расход топлива с момента последнего обнуления показаний. Средний расход топлива может уменьшаться в следующих случаях:

- автомобиль закончил разгон;
- температура двигателя достигла нормы (а обнуление расчетных показателей было произведено при холодном двигателе);
- Вы выехали из города и движетесь в загородном транспортном потоке с постоянной скоростью.
Таким образом, при уменьшении среднего расхода топлива запас хода увеличивается.

Средний расход топлива увеличивается, когда двигатель работает на холостом ходу.





Это нормально, так как компьютер учитывает количество топлива, израсходованного в режиме холостого хода.

Ручное обнуление параметров поездки: выбрав индикацию одного из параметров поездки, нажмите кнопку **2** и удерживайте ее до обнуления индикации.

Автоматическое обнуление параметров поездки: автоматическое обнуление происходит при превышении объема памяти.

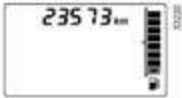

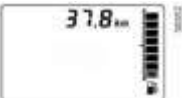
БОРТОВОЙ КОМПЬЮТЕР (3/7)

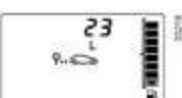
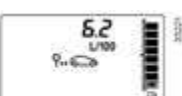
Индикация нижеперечисленной информации на щитке приборов ЗАВИСИТ ОТ КОМПЛЕКТАЦИИ АВТОМОБИЛЯ И СТРАНЫ ПОСТАВКИ.

Примеры управления отображением данных на дисплее последовательными нажатиями кнопки 2		Пояснения к выбранным показаниям дисплея
Дисплей А	Дисплей В	
		⇒ a) Счетчик суммарного пробега.
		⇒ b) Пробег за поездку.
	-	⇒ c) Количество израсходованного топлива с момента последнего обнуления показаний бортового компьютера.
	-	⇒ d) Средний расход топлива с момента последнего обнуления показаний бортового компьютера. Значение отображается на дисплее после прохождения автомобилем 400 м пути с учетом пройденного расстояния и количества израсходованного топлива с момента последнего обнуления показаний.



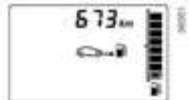
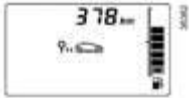





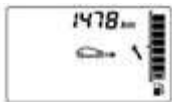

БОРТОВОЙ КОМПЬЮТЕР (4/7)

Индикация нижеперечисленной информации на щитке приборов ЗАВИСИТ ОТ КОМПЛЕКТАЦИИ АВТОМОБИЛЯ И СТРАНЫ ПОСТАВКИ.

Примеры управления отображением данных на дисплее последовательными нажатиями кнопки 2		Пояснения к выбранным показаниям дисплея
Дисплей А	Дисплей В	
	-	⇒ е) Текущий расход топлива. Текущий расход топлива отображается на дисплее после достижения автомобилем скорости 30 км/ч.
	-	⇒ ф) Расчетный запас хода на оставшемся в баке топливе. При расчете запаса хода учитывается средний расход топлива с момента последнего обнуления расчетных показателей. Значение отображается на дисплее после прохождения автомобилем около 400 м пути.
	-	⇒ г) Пройденный путь с момента последнего обнуления показателей.
	-	⇒ д) Средняя скорость с момента последнего обнуления показателей. Значение отображается на дисплее после прохождения автомобилем около 400 м пути.

БОРТОВОЙ КОМПЬЮТЕР (5/7)





Индикация нижеперечисленной информации на щитке приборов **ЗАВИСИТ ОТ КОМПЛЕКТАЦИИ АВТОМОБИЛЯ И СТРАНЫ ПОСТАВКИ.**

Примеры выбора показаний на дисплее		Пояснения к выбранным показаниям дисплея
Дисплей А	Дисплей В	
		<p>→ і) Пробег до предстоящей очередной замены масла. Планируемый пробег до очередной замены масла. В зависимости от комплектации автомобиля:</p> <ul style="list-style-type: none"> – пробег до следующей замены масла меньше 1500 км. На дисплее загорается сигнальная лампа , когда пробег до следующей замены масла составляет меньше 1500 км; – пробег до следующей замены масла 0 км. Сигнальная лампа  загорается, когда на дисплее появляется сообщение «--- км»; <p>или</p> <ul style="list-style-type: none"> – пробег или срок до следующей замены масла меньше соответственно 1 500 км или 1 месяца. На дисплее загорается сигнальная лампа ; – пробег или срок до следующей замены масла 0 км или 0 дней. Сигнальная лампа  загорается на дисплее в дополнение к оранжевой  сигнальной лампе на щитке приборов. <p>Когда оставшийся интервал по пробегу или сроку эксплуатации становится не более 1500 км или 1 месяца, после очередного запуска двигателя на дисплее щитка приборов на несколько секунд загорается сигнальная лампа .</p> <p>Автомобиль нуждается в срочной замене масла.</p>
		

Примечание. В зависимости от комплектации автомобиля, пробег до очередной замены масла может зависеть от стиля вождения (частая езда на малых скоростях, езда на короткие расстояния, длительное движение на малой скорости, буксировка прицепа...). В некоторых случаях отображаемое расстояние до очередной замены масла может уменьшаться быстрее и не соответствовать действительно пройденному расстоянию.
 Периодичность замены масла: см. программу технического обслуживания автомобиля.
Переустановка показаний: чтобы переустановить показания пробега до очередной замены масла, нажмите и удерживайте кнопку обнуления приблизительно 10 секунд.

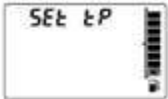
БОРТОВОЙ КОМПЬЮТЕР (6/7)

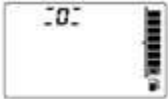
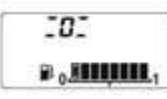
Индикация нижеперечисленной информации на щитке приборов ЗАВИСИТ ОТ КОМПЛЕКТАЦИИ АВТОМОБИЛЯ И СТРАНЫ ПОСТАВКИ.

Примеры выбора показаний на дисплее		Пояснения к выбранным показаниям дисплея
Дисплей А	Дисплей В	
		<p>⇒ j) Установка давления в шинах. См. раздел «Система индикации снижения давления в шинах» главы 2.</p> <p>⇒ к) Заданное значение ограничителя или регулятора скорости (если они включены). См. разделы «Ограничитель скорости» и «Регулятор скорости» главы 2.</p>
		
		

БОРТОВОЙ КОМПЬЮТЕР (7/7)

Индикация нижеперечисленной информации на щитке приборов ЗАВИСИТ ОТ КОМПЛЕКТАЦИИ АВТОМОБИЛЯ И СТРАНЫ ПОСТАВКИ.

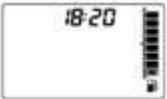
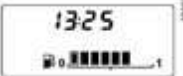
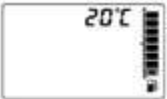
Примеры выбора показаний на дисплее		Пояснения к выбранным показаниям дисплея
Дисплей А	Дисплей В	
		⇒ l) Текущее время.
	-	⇒ m) Температура наружного воздуха.

ЧАСЫ



Установка времени

Дисплей A

Выберите индикацию «Часы» на щитке приборов нажатием кнопки **1**.



В целях вашей безопасности рекомендуем не настраивать часы при движении автомобиля.

Продолжительно нажмите на кнопку **1**, чтобы войти в режим установки часов.

Для изменения показания часа следует нажимать и отпускать кнопку **1** в режиме, когда мигают только часы.

Продолжительно нажмите на кнопку **1**, чтобы войти в режим установки минут.

Для изменения показания минут следует нажимать и отпускать кнопку **1** в режиме, когда мигают только минуты.

Подтвердите выбор продолжительным нажатием на кнопку **1**.

При отключении электрического питания (при отключении аккумуляторной батареи, обрыве провода электропитания и т. д.) показываемое часами значение времени сбивается.

Необходимо заново установить на часах текущее время.

ЗВУКОВАЯ И СВЕТОВАЯ СИГНАЛИЗАЦИЯ



Звуковой сигнал

В зависимости от комплектации автомобиля, нажмите на один из участков **2** с нанесенным символом звукового сигнала или на торец рычага переключателя **1**.

Сигнализация дальним светом фар

Для сигнализации дальним светом фар потяните рычаг подрулевого переключателя **1** на себя.



Указатели поворота

Для включения указателей поворота передвиньте рычаг подрулевого переключателя **1** в плоскости рулевого колеса в направлении предполагаемого поворота.

Импульсный режим

Иногда при управлении автомобилем поворота рулевого колеса недостаточно для автоматического возврата переключателя в начальное положение.

В таких случаях для подачи предупредительного сигнала поворота достаточно подвинуть переключатель **1** в промежуточное положение и быстро отпустить его: переключатель вернется в начальное положение, а сигнальная лампа мигнет 3 раза.



Аварийная сигнализация

Нажмите на выключатель **3**.

Одновременно начинают мигать все 4 указателя поворота и боковые повторители указателей поворота.

Включение аварийной сигнализации необходимо для предупреждения других участников движения о том, что Вы вынуждены остановиться в неполюженном и даже запрещенном месте или оказались в особой ситуации вождения или дорожного движения.

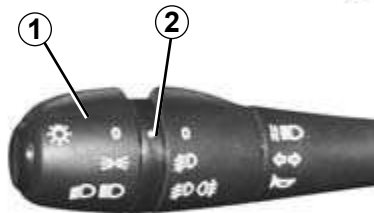

Габаритные огни

Поверните крайнее кольцо рычага подрулевого переключателя **1** в положение, при котором метка **2** совместится с данным символом.

Ближний свет

Поверните крайнее кольцо рычага подрулевого переключателя **1** в положение, при котором метка **2** совместится с данным символом.

На щитке приборов загорается соответствующая сигнальная лампа.



Дальний свет

При включенном ближнем свете нажмите на рычаг **1**. На щитке приборов загорится сигнальная лампа.

Для того чтобы вернуться к ближнему свету фар, потяните рычаг переключателя **1** на себя.

Выключение наружного освещения

Из положения дальнего света фар потяните рычаг **1** на себя, затем установите крайнее кольцо рычага переключателя **1**

в такое положение, чтобы символ  совместился с меткой **2**.

Из положения ближнего света фар установите крайнее кольцо рычага переключателя **1** в такое положение, чтобы

символ  совместился с меткой **2**.



Перед поездкой в темное время суток: проверьте исправность электрооборудования и отрегулируйте направление света фар (если загрузка автомобиля отличается от обычной). Необходимо следить за тем, чтобы наружные осветительные приборы автомобиля не были закрыты (например, грязью, снегом или перевозимыми грузами).

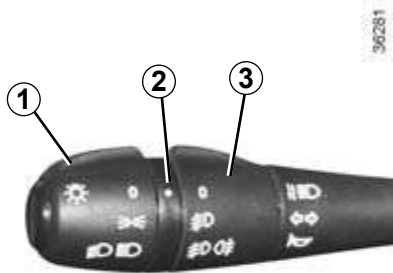

Функция включения дневных ходовых огней

(только передние фары)

Дневные ходовые огни включаются автоматически (нажатия на переключатель **1** не требуется) при запуске двигателя и выключаются при его остановке. При включении габаритных огней, ближнего или дальнего света фар режим дневных ходовых огней выключается.

Звуковой сигнал невыключенного наружного освещения

Если свет включен, то при открытии двери водителя раздастся звуковой сигнал, предупреждающий о включенном свете.

Противотуманные фары

Поверните среднее кольцо **3** рычага подрулевого переключателя в положение, при котором метка **2** совместится с данным символом.

Противотуманные фары включаются, только если включены наружные осветительные приборы. При этом на щитке приборов загорается соответствующая сигнальная лампа.

Не забывайте выключать противотуманные фары, когда в них нет необходимости, чтобы не мешать другим участникам движения.

Задний противотуманный фонарь

Поверните среднее кольцо **3** рычага подрулевого переключателя до совмещения метки **2** с данным символом.

Противотуманный фонарь включается, только если включены наружные осветительные приборы. При этом на щитке приборов загорается сигнальная лампа.

Не забывайте выключать задний противотуманный фонарь, когда в нем нет необходимости, чтобы не мешать другим участникам движения.

Выключение противотуманных фар

Поверните среднее кольцо **3** рычага подрулевого переключателя в положение, при котором метка **2** совместится с соответствующим символом.

На щитке приборов погаснет соответствующая сигнальная лампа.

При выключении приборов наружного освещения одновременно выключаются противотуманные фары и задний противотуманный фонарь.

ВЕРТИКАЛЬНАЯ КОРРЕКЦИЯ СВЕТА ФАР (1/2)

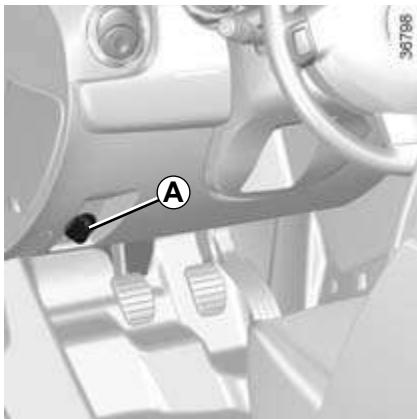

В зависимости от комплектации автомобиля, переключатель **A** позволяет настраивать свет фар по высоте для разной нагрузки.

Поверните переключатель **A** против часовой стрелки, чтобы опустить световой пучок, и по часовой стрелке, чтобы поднять его.

Ручная настройка		
Примеры положений переключателя A в зависимости от нагрузки автомобиля		
	Примеры положений переключателя A для переднеприводного и полноприводного автомобиля	
	4x2	4x4
Только с водителем или с одним пассажиром спереди	0	0
С водителем и пассажиром спереди и тремя пассажирами сзади	1	1
С водителем и пассажиром спереди, тремя пассажирами сзади и багажом	3	2
Только водитель и багаж	4	3

В таблице выше дан ряд примеров. Во всех случаях корректируйте направление света фар переключателем **A** в зависимости от загрузки автомобиля: дорога должна быть видима без ослепления водителей встречных автомобилей.

ВЕРТИКАЛЬНАЯ КОРРЕКЦИЯ СВЕТА ФАР (2/2)

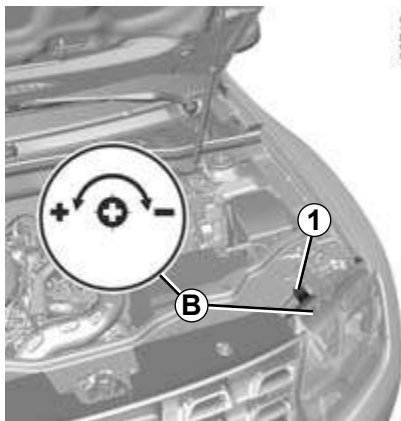

Временная регулировка

Откройте капот двигателя и найдите маркировку **B** возле одной из передних фар.

Поверните винт **1** каждой фары отверткой на четверть оборота в сторону «-» для опускания света фар.

Выполните обратную регулировку после возвращения в свою страну: поверните винт **1** на четверть оборота в сторону «+» для поднятия света фар.

При эксплуатации автомобиля с левосторонним расположением руля на дорогах с левосторонним движением (или наоборот) на период вождения рекомендуется выполнять соответствующую регулировку осветительных приборов.

СТЕКЛООЧИСТИТЕЛИ И СТЕКЛООМЫВАТЕЛИ (1/2)

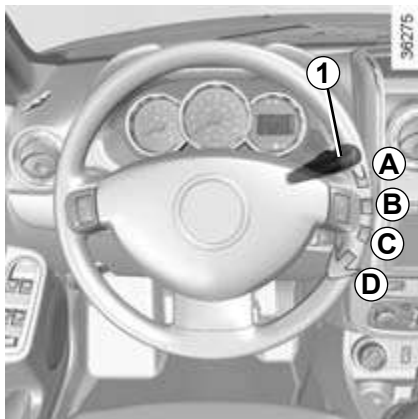

Очиститель ветрового стекла

При включенном зажигании поворачивайте рычаг подрулевого переключателя **1** параллельно рулевому колесу.

- A** Выключено.
- B** Прерывистый режим работы. После каждого рабочего цикла щетки останавливаются на несколько секунд.
- C** Непрерывная работа с малой частотой.
- D** Непрерывная работа с большой частотой.



Омыватель ветрового стекла

При включенном зажигании потяните рычаг подрулевого переключателя **1** на себя.

В дополнение к стеклоомывателю включается короткое возвратно-поступательное движение стеклоочистителя.

При длительном воздействии включается стеклоомыватель и стеклоочистители совершают 3 взмаха.



При любых действиях с ветровым стеклом (мойка автомобиля, обогрев, очистка ветрового стекла и т.п.) переведите рычаг переключателя **1** в положение **A** (выключено). Опасность травм и/или повреждения имущества.



Перед выполнением любых действий в подкапотном пространстве установите рычаг переключателя стеклоочистителя в положение **A** (выключено).
Опасность травм.

Эффективность работы щеток стеклоочистителя

Следите за состоянием щеток стеклоочистителей. Их срок службы зависит от Вас:

- они должны быть чистыми: регулярно мойте щетки и стекла мыльной водой;
- не допускайте трения щеток стеклоочистителя по сухому стеклу;
- отведя каждую щетку от стекла, убедитесь, что щетки не прилипли или не примерзли к стеклу, если стеклоочистители не включались в течение длительного времени.

Заменяйте щетки сразу же, как только обнаружите ухудшение их работы, но не реже 1 раза в год (см. информацию в разделе «Щетки стеклоочистителей» в главе 5).

Меры предосторожности при использовании щеток

- В морозную или снежную погоду своевременно очищайте стекла до включения стеклоочистителей (во избежание перегрева их приводных электродвигателей).
- Убедитесь в отсутствии любых препятствий для перемещения щеток по стеклам.

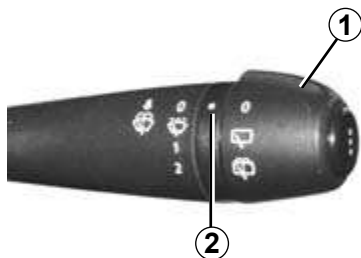

Стеклоочиститель заднего стекла

При включенном зажигании поверните кольцо в торце рычага подрулевого переключателя **1** в положение, при котором метка **2** совместится с данным символом.

Очиститель/омыватель заднего стекла

При включенном зажигании поверните кольцо в торце рычага подрулевого переключателя **1** в положение, при котором метка **2** совместится с данным символом.

Если теперь отпустить кольцо, оно вернется в положение, соответствующее работе стеклоочистителя заднего стекла.

Эффективность работы щеток стеклоочистителя

Следите за состоянием щеток стеклоочистителей. Их срок службы зависит от Вас:

- они должны быть чистыми: регулярно мойте щетки и стекла мыльной водой;
- не допускайте трения щеток стеклоочистителя по сухому стеклу;
- отведя каждую щетку от стекла, убедитесь, что щетки не прилипли или не примерзли к стеклу, если стеклоочистители не включались в течение длительного времени.

Заменяйте щетки сразу же, как только обнаружите ухудшение их работы, но не реже 1 раза в год (см. информацию в разделе «Щетки стеклоочистителей» в главе 5).

Меры предосторожности при использовании щеток

- В морозную или снежную погоду своевременно очищайте стекла до включения стеклоочистителей (во избежание перегрева их приводных электродвигателей).
- Убедитесь в отсутствии любых препятствий для перемещения щеток по стеклам.

Не используйте рычаг заднего стеклоочистителя при открытии или закрытии двери багажного отделения.

ТОПЛИВНЫЙ БАК (1/4)

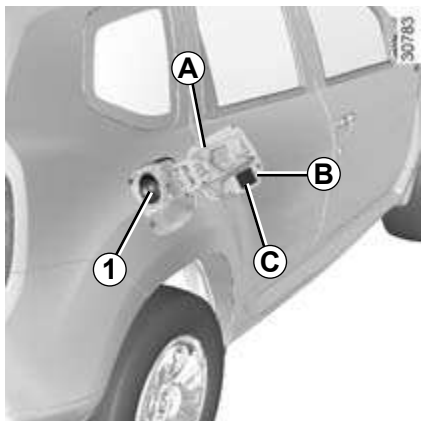

Автомобили с бензиновым и дизельным двигателями

Полезная емкость топливного бака: 50 л (приблизительно).

В зависимости от комплектации автомобиля, чтобы открыть лючок заливной горловины **A**, необходимо вставить палец в вырез лючка **B**.

Чтобы закрыть лючок заливной горловины топливного бака **A**, нажмите на него рукой до упора. В зависимости от комплектации автомобиля, пробка **1** может разблокироваться ключом зажигания. Она также может соединяться с автомобилем пластиковой связкой. О заправке см. раздел «Заправка топливом».



На внутренней стороне лючка заливной горловины топливного бака имеется держатель **3**, предназначенный для временного подвешивания пробки заливной горловины топливного бака во время заправки.

В зависимости от комплектации автомобиля, потяните за рычаг **2**, чтобы разблокировать лючок заливной горловины топливного бака **A**. Откройте его и выкрутите пробку заливной горловины бака **1**.

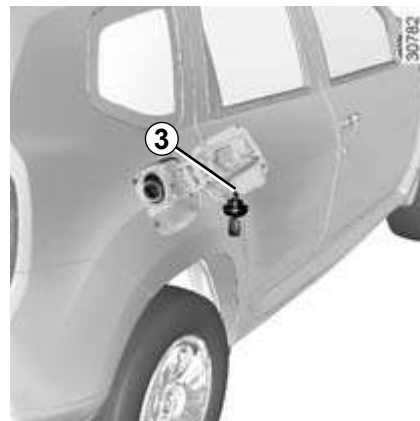

Пробка заливной горловины топливного бака имеет специальную конструкцию. Если Вы решили заменить ее, убедитесь в том, что новая пробка идентична прежней и подходит к горловине. Обратитесь на сервисную станцию производителя.

Никогда не подносите пробку заливной горловины топливного бака близко к открытому огню или источнику тепла.

Не мойте область вокруг заливной горловины с помощью устройства с подачей воды под высоким давлением.

ТОПЛИВНЫЙ БАК (2/4)

Качество топлива

Используйте топливо, соответствующее нормам качества, действующим в стране, где эксплуатируется автомобиль, и обязательно соответствующее характеристикам, указанным на этикетке **C**, расположенной на лючке заливной горловины топливного бака.

Обратитесь к разделу «Характеристики двигателя» главы 6.

Автомобиль с бензиновым двигателем

Используйте только неэтилированный бензин. Октановое число топлива должно соответствовать числу, указанному на этикетке **C** на лючке заливной горловины.

Автомобили с дизельным двигателем

Используйте только дизельное топливо, указанное на этикетке **C** на лючке заливной горловины топливного бака.

О видах топлива, соответствующих европейским стандартам, для двигателей автомобилей, реализуемых в странах Европы, см. в разделе «Характеристики двигателя» главы 6.



Не смешивайте дизельное топливо с бензином (неэтилированным или E85) даже в очень малом количестве.

Не используйте топливо на базе этанола, если автомобиль к нему не приспособлен.

Не добавляйте никакие реагенты и присадки к топливу, это может повредить двигатель.

ТОПЛИВНЫЙ БАК (3/4)

Заправка топливом

Вставьте пистолет в горловину до **упора**, отжав внутренний клапан, прежде чем включить подачу топлива (для предотвращения разбрызгивания).

Удерживайте его в этом положении до конца заправки. После первой автоматической остановки подачи топлива при заправке можно произвести еще не более 2 включений подачи топлива с тем, чтобы в баке оставался свободный объем, необходимый для расширения топлива при повышении температуры.

При заправке следите, чтобы в топливный бак не попала вода. Клапан и область вокруг него должны оставаться чистыми.

Автомобиль, оснащенный функцией «Стоп-старт»

При заправке топливом двигатель должен быть остановлен (а не находиться в ждущем режиме): обязательно выключите двигатель (см. раздел «Запуск и остановка двигателя», глава 2).

Автомобили с бензиновым двигателем

Использование этилированного бензина может привести к выходу из строя системы нейтрализации отработавших газов и прекращению действия гарантии изготовителя.

Чтобы исключить возможность заправки этилированным бензином, сужение заливной горловины топливного бака имеет предохранительное устройство, которое **позволяет использовать для заправки только топливораздаточный пистолет для неэтилированного бензина.**



Устойчивый запах топлива

В случае появления запаха топлива выполните следующее:

- остановите автомобиль в соответствии с условиями дорожного движения и выключите зажигание;
- включите аварийную сигнализацию и попросите всех пассажиров выйти из автомобиля и держаться в стороне от проезжей части;
- обратитесь на сервисную станцию компании-производителя.

ТОПЛИВНЫЙ БАК (4/4)

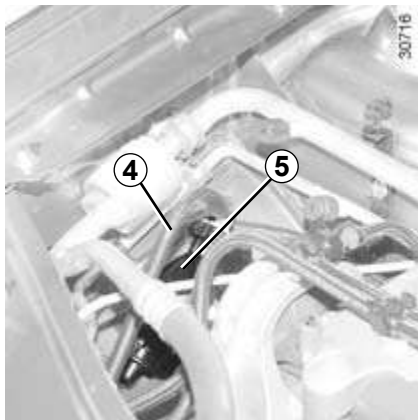

Подкачивающий насос

(модификации с дизельным двигателем)

После полной выработки топлива перед пуском двигателя Вы должны снова заполнить топливный контур.

Примечание: ручной топливopодкачивающий насос находится с правой стороны моторного отсека.

С помощью ручного топливopодкачивающего насоса **5** прокачивайте контур до тех пор, пока топливо не потечет в трубку **4**.

Если двигатель не запускается после нескольких попыток, Вам следует обратиться на сервисную станцию компании-производителя.



Обслуживание системы подачи топлива (ЭБУ, электропроводка, топливопроводы, инжекторы, защитные крышки и т. д.) или изменение ее конструкции категорически запрещено, поскольку может угрожать вашей безопасности (за исключением работ, выполняемых специалистами сервисной станции компании-производителя).



При работах в непосредственной близости от двигателя обратите внимание на то, что он может оказаться горячим. А также помните, что вентилятор системы охлаждения может включиться в любой момент. Об этом

напоминает сигнальная лампа



Опасность травм.



Глава 2. Вождение автомобиля

(рекомендации по экономичной и экологически безопасной эксплуатации автомобиля)

Обкатка, замок зажигания	2.2
Запуск и остановка двигателя	2.3
Функция «стоп-старт»	2.7
Особенности автомобилей с бензиновым двигателем	2.11
Особенности автомобилей с дизельным двигателем	2.12
Рекомендации по вождению, экономичный режим вождения «Есо»	2.13
Рекомендации по техническому обслуживанию и уменьшению загрязнения окружающей среды	2.18
Охрана окружающей среды	2.19
Система контроля снижения давления в шинах	2.20
Рычаг переключения передач, стояночный тормоз	2.27
Трансмиссия: полный привод (4x4)	2.28
Системы коррекции управления и помощи при вождении	2.32
Ограничитель скорости движения	2.36
Регулятор скорости движения («круиз-контроль»)	2.39
Автоматическая коробка передач	2.43
Система контроля дистанции при парковке	2.47
Камера заднего вида	2.49
Вызов экстренной помощи	2.51

ОБКАТКА, ЗАМОК ЗАЖИГАНИЯ

Автомобиль с бензиновым двигателем

Во время пробега автомобилем первых **1000 км** не превышайте скорость движения 130 км/ч на высшей передаче и не допускайте увеличения частоты вращения коленчатого вала двигателя свыше 3000–3500 об./мин.

Ваш автомобиль сможет полностью реализовать свои рабочие характеристики примерно после первых **3 000 км** пробега.

Периодичность технического обслуживания: см. сервисную программу автомобиля.

Автомобиль с дизельным двигателем

Во время пробега автомобилем первых **1500 км** не превышайте скорость движения 130 км/ч на высшей передаче и не превышайте частоту 2500 об./мин. В дальнейшем это ограничение снимается, но только после 6000 км автомобиль сможет полностью реализовать свои рабочие характеристики.

В период обкатки избегайте интенсивных разгонов автомобиля с непрогретым двигателем и не допускайте работы двигателя на высокой частоте вращения коленчатого вала.

Периодичность технического обслуживания см. в сервисной программе.



Положение ключа зажигания «Стоп и блокировка рулевого вала» (St)

Для блокировки рулевого вала следует извлечь ключ из замка зажигания и повернуть рулевое колесо в ту или иную сторону до блокировки замка рулевой колонки.

Для разблокировки рулевого вала слегка поверните ключ в замке зажигания и рулевое колесо.

Положение ключа зажигания «Дополнительное оборудование» (A)

При выключенном зажигании дополнительное оборудование (автомобильная магнитола и т. п.) продолжает работать.

Положение ключа зажигания «Зажигание включено» (M)

Зажигание включено.

- **Автомобиль с бензиновым двигателем:** двигатель готов к запуску.
- **Автомобиль с дизельным двигателем:** включен предпусковой подогрев.

Положение ключа зажигания «Запуск двигателя» (D)

Если двигатель не запустился с первой попытки, перед повторным включением стартера ключ необходимо установить в исходное положение.

Сразу после запуска двигателя отпустите ключ зажигания.

Особенности автомобилей с автоматической коробкой передач

См. раздел «Автоматическая коробка передач», глава 2.

ЗАПУСК И ОСТАНОВКА ДВИГАТЕЛЯ (1/4)

Запуск двигателя

Для облегчения запуска двигателя при очень низких температурах наружного воздуха (ниже $-20\text{ }^{\circ}\text{C}$) следует на несколько секунд включить зажигание **перед** тем, как включить стартер.

При запуске двигателя в условиях низкой температуры (ниже $-10\text{ }^{\circ}\text{C}$): в автомобиле с механической коробкой передач удерживайте педаль сцепления нажатой до запуска двигателя.

Автомобили, оборудованные двигателем с бензиновым впрыском

- Включите стартер, **не нажимая на педаль акселератора.**
- Сразу же после запуска двигателя отпустите ключ зажигания.



Дизельный впрыск

Поверните ключ зажигания до положения «Зажигание включено» **M** и удерживайте его в этом положении, пока не погаснет сигнальная лампа предпускового подогрева.

Установите ключ в положение «Запуск двигателя» **D**, **не нажимая на педаль акселератора.**

Сразу же после запуска двигателя отпустите ключ зажигания.



Ответственность водителя

Даже на короткое время не покидайте автомобиль, в котором находится ребенок, взрослый с ограниченными возможностями или животное, оставив ключ в замке зажигания.

Они могут причинить вред себе или другим людям, например запустив двигатель, включив такие устройства, как стеклоподъемники, или же заблокировав двери.

Кроме того, нужно учитывать, что в теплую и/или солнечную погоду температура в салоне автомобиля поднимается очень быстро.

Ни в коем случае не выключайте зажигание до полной остановки автомобиля, так как при неработающем двигателе перестают функционировать вакуумный усилитель тормозов, усилитель рулевого управления, а также устройства пассивной безопасности.

Извлечение ключа из замка зажигания приводит к блокировке рулевого вала. **СМЕРТЕЛЬНАЯ ОПАСНОСТЬ ИЛИ ОПАСНОСТЬ ТЯЖЕЛЫХ ТРАВМ.**

ЗАПУСК И ОСТАНОВКА ДВИГАТЕЛЯ (2/4)

Автомобили с автоматической коробкой передач

Перед запуском двигателя установите рычаг селектора в положение P.

См. раздел «Автоматическая коробка передач», глава 2.

Остановка двигателя

Во время работы двигателя на холостом ходу поверните ключ зажигания в положение «Стоп» **St**.

Особенность

В зависимости от комплектации автомобиля, дополнительное оборудование (радио и т. п.) выключается при выключении двигателя, при открытии дверей водителя либо при блокировке дверей.



Не останавливайте автомобиль и не допускайте работу двигателя в местах, где легковоспламеняющиеся материалы (например, сухая трава и листья) могут оказаться в контакте с нагретыми деталями системы выпуска отработавших газов.

ЗАПУСК И ОСТАНОВКА ДВИГАТЕЛЯ (3/4)

39814



Дистанционный запуск двигателя

Инициализация

Если данная система входит в комплектацию автомобиля, для ее использования необходимо выполнить инициализацию (рекомендуется это сделать в официальном дилерском центре). Для этого необходимо нажать и отпустить кнопку разблокировки **1**, а затем дважды подряд нажать кнопку дистанционного запуска **3**, каждый раз удерживая ее нажатой около 3 секунд. Время между двумя нажатиями должно быть не более 5 секунд. Включение и постоянное горение огней аварийной сигнализации на протяжении 3 секунд подтвердит инициализацию системы.

Примечание: после инициализации функции отключить ее впоследствии будет невозможно.

В случае затруднений необходимо обратиться к официальному дилеру компании-производителя.

Действие

Эта функция позволяет запустить двигатель дистанционно.

Установите заранее органы управления системы отопления в положение требуемого уровня теплового комфорта по температуре (подогрев, оттаивание).

Для дистанционного запуска двигателя нажмите кнопку блокировки **2**, а затем не позднее 2 следующих секунд — кнопку дистанционного запуска **3**, удерживая ее нажатой около 3 секунд. Огни аварийной сигнализации будут непрерывно гореть на протяжении приблизительно 3 секунд. После этого двигатель будет запущен.

Двигатель будет работать примерно 10 минут. Время работы двигателя можно продлить еще на 10 минут, вновь нажав кнопку дистанционного запуска **3**. Включение огней аварийной сигнализации и их непрерывное горение в течение 3 секунд подтвердит продление работы двигателя.

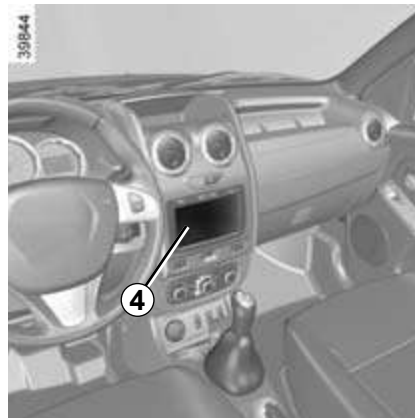

Помимо этого, можно запрограммировать время автоматического запуска двигателя для прогрева или вентиляции салона в период до 24 часов перед использованием автомобиля.

В зависимости от комплектации автомобиля, конфигурирование и программирование выполняются с помощью мультимедийного дисплея **4** (см. инструкцию по использованию мультимедийного оборудования автомобиля).

ЗАПУСК И ОСТАНОВКА ДВИГАТЕЛЯ (4/4)

На эффективность дистанционного запуска двигателя влияют следующие факторы окружающей обстановки:

- наличие препятствий, зданий, стен, других автомобилей и т. д.;
- наличие в зоне расположения автомобиля сильных электромагнитных помех;
- состояние элемента питания пульта дистанционного управления или ключа-карты автомобиля.



Если планируется использовать эту функцию, то перед оставлением автомобиля убедитесь, что все потребители электроэнергии (стеклоочистители, наружные приборы освещения, аудиосистема, подогрев сидений, подогрев рулевого колеса и т. д.) выключены, а все электроаксессуары отсоединены от розеток.

Опасность возгорания.

Система дистанционного либо автоматического запуска двигателя работает, если:

- рычаг переключения передач находится в нейтральном положении для автомобилей с ручной или роботизированной коробкой передач;
- рычаг находится в положении **P** для автомобилей с автоматической коробкой передач;
- зажигание выключено, ключ не вставлен в замок зажигания;
- капот закрыт;
- все открывающиеся элементы кузова (двери салона и багажного отделения) были закрыты и заблокированы при оставлении автомобиля на стоянке.

Если одно из этих условий не соблюдается, огни аварийной сигнализации будут мигать в течение приблизительно 3 секунд.

Примечание: в неблагоприятных для запуска двигателя условиях, в том числе в экстремальных погодных условиях, при ненадлежащем качестве или несоответствующих характеристиках топлива и моторного масла, ухудшении технического состояния двигателя и его систем и т.п. дистанционный либо автоматический запуск двигателя может не осуществиться.



Не используйте дистанционный запуск двигателя или его программирование, когда:

- автомобиль находится в гараже или в закрытом помещении.

Это создает риск отравления или удушья от выхлопных газов;

- автомобиль накрыт защитным чехлом.

Опасность возгорания;

- капот приоткрыт или открыт.

Существует опасность получения ожогов или тяжелых травм.

В некоторых странах дистанционный запуск двигателя или программирование запуска могут быть запрещены законом и/или действующими нормами и правилами.

Перед использованием этой функции проверьте, не запрещена ли она законом и/или действующими нормами и правилами.

ФУНКЦИЯ «СТОП-СТАРТ» (1/4)

Эта система позволяет снизить потребление топлива и выброс парниковых газов. Система останавливает двигатель (переводит его в ждущий режим) при временном прекращении движения автомобиля (в пробке, при запрещающем сигнале светофора и т. п.) и автоматически запускает его при последующем трогании с места.

Условия, при которых двигатель переходит в ждущий режим

Автомобиль проехал некоторое расстояние после предыдущей остановки.

Для автоматической или роботизированной коробки передач:

– рычаг коробки передач в положении D, M или N;

и

– педаль тормоза нажата (достаточно сильно);

и

– педаль газа не нажата;

и

– в течение секунды скорость автомобиля нулевая.

Ждущий режим двигателя поддерживается при включенном положении P селектора, а также в положении N при включенном стояночном тормозе с отпущенной педалью рабочего тормоза.

Для механической коробки передач:

– рычаг переключения передач установлен в нейтральное положение;

и

– педаль сцепления отпущена.

Мигание сигнальной лампы  означает, что педаль сцепления отпущена не полностью;

и

– скорость автомобиля менее 3 км/ч.

На всех автомобилях сигнальная лампа



загорается на щитке приборов, предупреждая о переходе двигателя в ждущий режим.

Во время остановки двигателя оборудование автомобиля продолжает работать.

В случае если двигатель заглох, для его перезапуска при включенной системе нажмите до упора педаль сцепления.

При выходе из автомобиля раздается звуковой сигнал, предупреждающий о том, что двигатель не выключен и находится в ждущем режиме.



Перед выходом из автомобиля необходимо выключить двигатель, а не переводить его в режим ожидания (см. сведения в теме «Запуск и остановка двигателя» в главе 2).



Не следует приводить в движение автомобиль при включенном ждущем режиме двигателя (сигнальная лампа  горит на щитке приборов).

ФУНКЦИЯ «СТОП-СТАРТ» (2/4)

Предотвращение перехода двигателя в ждущий режим

В некоторых ситуациях, например, остановившись на перекрестке в ожидании скорого продолжения движения, можно оставить мотор работающим.

Автоматическая или роботизированная коробка передач

Удерживайте автомобиль на месте, слегка нажав на педаль тормоза.

Механическая коробка передач

Удерживайте педаль сцепления нажатой.

При заправке топливом двигатель должен быть остановлен (а не находиться в ждущем режиме): обязательно выключите двигатель (см. раздел «Запуск и остановка двигателя»).

Выход из режима ожидания двигателя

Для автоматической или роботизированной коробки передач:

- педаль тормоза отпущена, селектор в положении D или M;
- педаль тормоза отпущена, селектор в положении N, автомобиль снят со стояночного тормоза, или
- педаль тормоза снова нажата или селектор в положении N, автомобиль на стояночном тормозе, или
- селектор в положении R, или
- педаль газа нажата.

Для механической коробки передач:

- рычаг переключения передач в нейтральном положении, педаль сцепления слегка нажата, или
- передача включена, педаль сцепления полностью нажата.



Перед началом любых работ в моторном отсеке необходимо отключить функцию «стоп-старт».

Для автомобилей с механической коробкой передач

Повторный запуск может быть отменен, если отпускание педали сцепления при включенной передаче происходит слишком быстро.

ФУНКЦИЯ «СТОП-СТАРТ» (3/4)

Условия, при которых двигатель не переходит в ждущий режим

В некоторых условиях переход двигателя в ждущий режим не происходит, в частности, если:

- включен задний ход;
- не заперт капот;
- наружная температура слишком низкая или высокая;
- если заряд аккумуляторной батареи низок;
- в случае полноприводного автомобиля при включенном режиме 4WD Lock (см. раздел «Полноприводная трансмиссия с 4 ведущими колесами (4WD) в главе 2);
- слишком большая высота над уровнем моря;
- уклон дороги слишком крутой для автомобилей с автоматической коробкой передач;
- недостаточная температура двигателя;

- активирована система снижения токсичности отработавших газов;
- и др.

Сигнальная лампа  на щитке приборов предупредит вас о невозможности перехода двигателя в ждущий режим.

Особенности автоматического перезапуска двигателя

В некоторых случаях система для обеспечения вашей безопасности и комфорта может выполнить автоматический перезапуск двигателя без вашего вмешательства.

В частности, это может произойти:

- при слишком низкой или высокой температуре наружного воздуха;
- если заряд аккумуляторной батареи низок;
- если скорость автомобиля превышает 5 км/час (на спуске и т. п.);
- при многократных нажатиях на педаль тормоза или потребности в системе помощи при торможении;
- и др.

Примечание: при некоторых из перечисленных условий автоматический перезапуск двигателя невозможен, если одна из передних дверей будет открыта.

ФУНКЦИЯ «СТОП-СТАРТ» (4/4)



Выключение, включение функции

Для отключения функции нажмите выключатель **1**. Загорается встроенная в выключатель сигнальная лампа **2**.

Для включения системы нажмите выключатель еще раз. Встроенная в выключатель **1** сигнальная лампа **2** погаснет.

Примечание: если двигатель находится в ждущем режиме, то при нажатии на выключатель **1** двигатель будет перезапущен автоматически.

Система автоматически активируется при каждом принудительном запуске двигателя водителем (см. раздел «Запуск и остановка двигателя» в главе 2).

Неисправности

Загорание сигнальной лампы **2**, встроенной в выключатель **1**, означает, что система отключена.

Обратитесь на сервисную станцию компании-производителя.



Перед выходом из автомобиля необходимо выключить двигатель, а не переводить его в режим ожидания (см. сведения в разделе «Запуск и остановка двигателя» в главе 2).

ОСОБЕННОСТИ АВТОМОБИЛЕЙ С БЕНЗИНОВЫМ ДВИГАТЕЛЕМ

Следующие условия эксплуатации автомобиля:

- продолжительное движение с включенной сигнальной лампой минимального уровня топлива в баке;
- использование этилированного бензина;
- использование присадок к моторному маслу или сортов топлива, не одобренных компанией-производителем,

или такие неисправности, как:

- неисправность системы зажигания или полная выработка топлива, либо отключение свечи зажигания, выражающиеся в пропусках зажигания и рывках при езде;
- потеря мощности,

приводят к чрезмерному нагреву каталитического нейтрализатора, снижая этим его эффективность, и могут привести даже к его разрушению и повреждению автомобиля, вызванным перегревом.

Если Вы обнаружили вышеописанные неисправности, срочно обратитесь на сервисную станцию компании-производителя для проведения необходимых ремонтных работ.

Таких ситуаций можно избежать, если регулярно проводить техническое обслуживание автомобиля на сервисной станции компании-производителя в соответствии с рекомендациями, приведенными в сервисной программе.

Затруднения при запуске двигателя

Чтобы не повредить аккумуляторную батарею, стартер и каталитический нейтрализатор, **не старайтесь** запустить двигатель (длительными и повторяющимися включениями стартера, толкая или буксируя ваш автомобиль), **пока не определите и не устраните причину неисправности.**

Если причина неисправности не будет определена, прекратите попытки завести двигатель и обратитесь на сервисную станцию компании-производителя.



Не останавливайте автомобиль и не допускайте работу двигателя в местах, где легко воспламеняющиеся материалы (например, сухая трава и листья) могут оказаться в контакте с нагретыми деталями системы выпуска отработавших газов.

ОСОБЕННОСТИ АВТОМОБИЛЕЙ С ДИЗЕЛЬНЫМ ДВИГАТЕЛЕМ

Частота вращения коленчатого вала дизельного двигателя

Дизельные двигатели оборудованы системой впрыска, которая не допускает превышения допустимой частоты вращения коленчатого вала двигателя независимо от включенной передачи.

Если загораются сигнальные лампы

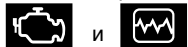

и , срочно обратитесь на сервисную станцию компании-производителя.

В зависимости от качества используемого топлива, в редких случаях во время движения возможно появление белого дыма.

Это явление вызывается автоматической очисткой противосажевого фильтра и не оказывает влияния на рабочие характеристики автомобиля.

Полная выработка топлива из бака

В случае заправки после полной выработки топлива, прежде чем запускать двигатель, необходимо заполнить топливом топливный контур. (см. раздел «Топливный бак» в главе 1).

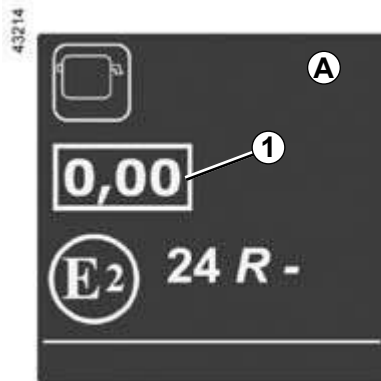

Этикетка с указанием прозрачности (дымности) отработавших газов

Информация 1 может быть на этикетке А в моторном отсеке.

1 – характеристика выхлопных газов дизельного двигателя.

Меры предосторожности в зимнее время

Во избежание возможных проблем, связанных с низкой температурой наружного воздуха:

- следите за тем, чтобы аккумуляторная батарея всегда была хорошо заряжена;
- постоянно следите за тем, чтобы уровень топлива в баке сильно не понижался во избежание образования конденсата, скапливающегося на дне топливного бака.



Не останавливайте автомобиль и не допускайте работу двигателя в местах, где легковоспламеняющиеся материалы (например, сухая трава и листья) могут оказаться в контакте с нагретыми деталями системы выпуска отработавших газов.

РЕКОМЕНДАЦИИ ПО ВОЖДЕНИЮ, ЭКОНОМИЧНЫЙ РЕЖИМ ВОЖДЕНИЯ ЕСО (1/5)

Расход топлива определен стандартным утвержденным методом. Данный метод используется всеми производителями и позволяет сравнивать автомобили между собой. Фактический расход топлива зависит от условий эксплуатации автомобиля, оборудования и стиля вождения. Ниже приведены рекомендации по оптимизации расхода топлива.

В зависимости от комплектации, автомобиль может иметь различные функции для снижения расхода топлива:

- тахометр;
- индикатор изменения передач;
- экономичный режим **ЕСО**, включаемый кнопкой **ЕСО**;
- функцию «стоп-старт» (см. раздел «Функция «стоп-старт» в главе 2).

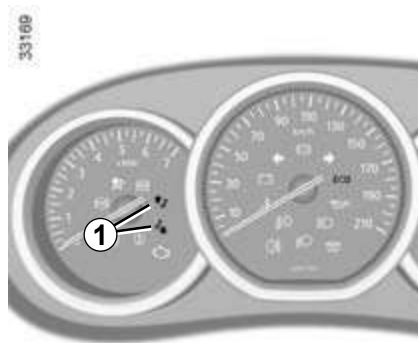

Индикатор переключения передач 1

С целью экономии топлива сигнальная лампа на приборной панели информирует вас о наилучшем моменте для перехода на повышенную или пониженную передачу:



включите повышенную передачу;



включите пониженную передачу.

РЕКОМЕНДАЦИИ ПО ВОЖДЕНИЮ, ЭКОНОМИЧНЫЙ РЕЖИМ ВОЖДЕНИЯ ESO (2/5)

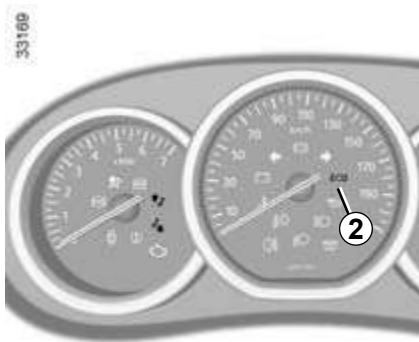

Режим ESO

Режим **ESO** представляет собой функцию для оптимизации расхода топлива. Он используется для некоторых энергоемких систем автомобиля (отопление, кондиционирование воздуха, рулевое управление с усилителем и т. д.) и для некоторых действий во время движения (разгон, переключение передачи, работа системы регулирования скорости движения, замедление и т. д.).

Ограничение интенсивности разгона позволяет снизить расход топлива в условиях городского и загородного дорожного движения. При включенном режиме **ESO** изменение работы системы отопления является нормальным явлением.



Включение функции

Нажмите выключатель **3**.

Сигнальная лампа **2 ESO** загорится на щитке приборов при включении режима.

Во время движения вы можете временно выйти из режима **ESO** и использовать в большей степени мощностные возможности двигателя.

Для этого следует сильно и до упора нажать на педаль газа.

Режим **ESO** включится автоматически при отпускании педали акселератора.

Отключение системы
Нажмите выключатель **3**.

Сигнальная лампа **2 ESO** погаснет на щитке приборов при выключении режима.

РЕКОМЕНДАЦИИ ПО ВОЖДЕНИЮ, ЭКОНОМИЧНЫЙ РЕЖИМ ВОЖДЕНИЯ ЕСО (3/5)



Рекомендации по вождению, режим вождения ЕСО

Поведение

- Аккуратная езда с небольшой скоростью до полного прогрева двигателя предпочтительнее прогрева двигателя на холостом ходу на стоянке.
- Скорость – дорогое удовольствие.
- «Спортивная» манера вождения стоит дорого – отдайте предпочтение «плавному» стилю управления автомобилем.
- Не нажимайте сильно на педаль акселератора во время движения на промежуточных передачах. Старайтесь всегда использовать высшую возможную передачу.

- Не разгоняйтесь слишком интенсивно.
- Тормозите как можно реже. Старайтесь заранее оценить обстановку на дороге (препятствие или поворот), тогда Вам будет достаточно лишь снять ногу с педали акселератора.
- При движении на подъемах не стремитесь сохранить прежнюю скорость; не нажимайте на педаль акселератора больше, чем при движении по горизонтальному участку дороги: удерживайте ногу на педали акселератора в том же положении.
- Двойное выключение сцепления и «перегазовка» при переключении передач перед остановкой двигателя совершенно излишни на современных автомобилях.

На автомобилях с автоматической коробкой передач рычаг переключения режимов рекомендуется оставлять в положении **D**.



Неудобство управления

Со стороны водителя используйте только напольные коврики оригинальной конструкции, адаптированные к автомобилю, крепящиеся к штатным точкам крепления, и регулярно проверяйте фиксацию этих креплений. Не следует укладывать друг на друга несколько ковриков.

Риск защемления педалей.

Автомобили с полноприводной трансмиссией 4x4 (4WD)

В незагруженном автомобиле с механической коробкой передач на ровном горизонтальном участке дороги рекомендуется трогаться с места на 2 передаче.

Ⓐ

36486

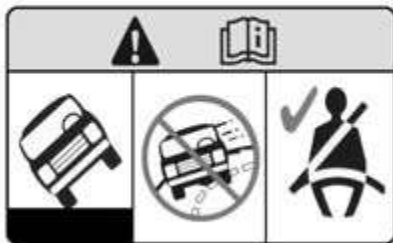

Наклейка А в автомобиле информирует, что дорожный просвет данного автомобиля больше, чем у других автомобилей. Его центр тяжести находится выше и, следовательно, автомобиль более склонен к опрокидыванию при внезапных и резких маневрах или при прохождении крутых поворотов на высокой скорости.

Будьте тем более осторожны, чем более нагружен автомобиль (особенно при наличии груза в багажнике на крыше). Убедитесь, что у всех пассажиров правильно пристегнуты ремни безопасности.



Модификации с переднеприводной трансмиссией 4x2

Автомобиль запрещено использовать для эксплуатации в условиях бездорожья.

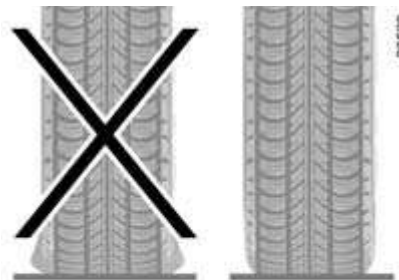

26528



Шины

- Слишком низкое давление воздуха в шинах способствует повышению расхода топлива.
- Установка на автомобиль шин, отличных от рекомендованных изготовителем, также может привести к повышению расхода топлива.

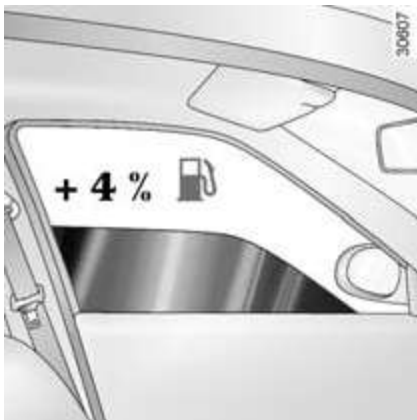

Советы по эксплуатации

- Отдайте предпочтение режиму ЕСО.
- Потребление электроэнергии ведет к увеличению расхода топлива, поэтому всегда выключайте ненужные электроприборы. **Однако**, из соображений безопасности, оставляйте фары включенными при плохой видимости (чтобы видеть и быть видимым).
- Используйте дефлекторы штатной системы вентиляции. При скорости 100 км/ч езда с открытыми окнами увеличивает расход топлива на 4%.
- Не переполняйте бак при заправке во избежание распыливания топлива.

- На автомобилях с системой кондиционирования воздуха при ее использовании наблюдается увеличение расхода топлива, особенно при движении в городском цикле. В автомобилях с системой кондиционирования без автоматического режима выключайте кондиционер, когда в нем нет необходимости.

Советы, которые помогут Вам уменьшить расход топлива и защитить окружающую среду

- Если ваш автомобиль находился на стоянке в очень жаркую погоду или под прямыми лучами солнца, рекомендуем проветрить его салон в течение нескольких минут, прежде чем запустить двигатель.
- Не ездите с установленным на крыше пустым багажником.
- Перевозите громоздкие грузы на прицепе.
- При буксировке жилого прицепа используйте специальный аэродинамический дефлектор; не забудьте отрегулировать его положение.
- Избегайте использования автомобиля для частых и коротких поездок в сочетании с длительными остановками — это не позволяет двигателю прогреться до нормальной рабочей температуры.

РЕКОМЕНДАЦИИ ПО ТЕХНИЧЕСКОМУ ОБСЛУЖИВАНИЮ И УМЕНЬШЕНИЮ ЗАГРЯЗНЕНИЯ ОКРУЖАЮЩЕЙ СРЕДЫ

Ваш автомобиль соответствует критериям переработки и утилизации по окончании срока эксплуатации, которые действуют с 2015 года.

Некоторые детали вашего автомобиля были разработаны с учетом их последующей переработки.

Эти детали легко снять для последующей переработки в специализированных установках.

Кроме того, по конструкции, заводским регулировкам и расходу топлива ваш автомобиль соответствует действующим нормам по охране окружающей среды. При создании автомобиля широко применялись технологии по снижению токсичности отработавших газов и энергосберегающие технологии. Расход топлива и уровень токсичности отработавших газов вашего автомобиля зависят также и от Вас. Своевременно обслуживайте автомобиль и соблюдайте указания по его правильной эксплуатации.

Техническое обслуживание

Следует отметить, что ответственность за несоответствие автомобиля нормам, определяющим токсичность его выхлопных газов, возлагается на его владельца.

Кроме того, в случае замены деталей двигателя, системы питания или системы выпуска отработавших газов неоригинальными деталями ваш автомобиль может перестать соответствовать действующим нормам по снижению токсичности отработавших газов.

Все проверки и регулировки вашего автомобиля в соответствии с программой технического обслуживания должны производиться на сервисной станции компании-производителя. На сервисной станции имеется все необходимое оборудование, позволяющее выполнять на вашем автомобиле требуемые операции.

Регулировки двигателя

- **Свечи зажигания:** оптимальный расход топлива, эффективность и мощность зависят от строгого соблюдения требований, установленных нашим исследовательским отделом. При замене свечей зажигания используйте только те свечи, тип и зазор между электродами которых подходят для двигателя вашего автомобиля. Обратитесь к представителю производителя.
- **Зажигание и холостой ход:** регулировка не требуется.

- **Воздушный фильтр, топливный фильтр:** загрязненные фильтрующие элементы снижают мощность двигателя. Такие фильтрующие элементы подлежат замене.

Контроль отработавших газов

Система контроля отработавших газов позволяет обнаруживать неисправности устройства очистки отработавших газов автомобиля.

Эти неисправности могут вызвать выброс токсичных веществ или механические повреждения.



Сигнальная лампа на щитке приборов указывает на возможные неисправности системы.

Лампа загорается при включении зажигания и гаснет при запуске двигателя.

- Если лампа горит постоянным светом, срочно обратитесь на сервисную станцию компании-производителя.
- Если лампа мигает, снижайте обороты двигателя, пока мигание не прекратится. Срочно обратитесь на сервисную станцию компании-производителя.



См. раздел «Топливный бак (заправка топливом)» в главе 1.

ОХРАНА ОКРУЖАЮЩЕЙ СРЕДЫ

Ваш автомобиль разработан с учетом соблюдения требований по **защите окружающей среды** в течение всего срока службы: в процессе производства, эксплуатации и утилизации.

Это обязательство подтверждается подписью есо² производителя.

Производство

Ваш автомобиль изготовлен в промышленной зоне с использованием последних технологий, обеспечивающих уменьшение вредного воздействия на природу и прилегающую территорию (снижение потребления воды и энергии, уменьшение звуковых и зрительных вредных факторов, снижение выбросов в атмосферу и в водоемы, сортировка и переработка отходов).

Выхлопные газы

Ваш автомобиль сконструирован так, чтобы в процессе эксплуатации он выделял меньше парниковых газов (CO₂) и, следовательно, потреблял меньше топлива (пример: 140 г/км, что соответствует расходу 5,3 л/100 км для автомобиля с дизельным двигателем).

Кроме того, автомобили оснащены системой снижения токсичности, в состав которой входят каталитический нейтрализатор, кислородный датчик и фильтр с активированным углем (последний предотвращает попадание паров бензина из топливного бака в атмосферу).

В некоторых автомобилях с дизельным двигателем эта система дополнительно оснащена противосажевым фильтром, который позволяет уменьшить содержание частиц сажи в выхлопных газах.

Внесите и Вы свой вклад в охрану окружающей среды

- Изношенные и замененные в ходе планового техобслуживания вашего автомобиля детали (аккумуляторная батарея, масляный фильтр, воздушный фильтр, элементы питания и т. д.), а также канистры из-под масла или канистры со слитым маслом следует сдавать в специальные приемные пункты.

- Отслуживший свой срок автомобиль следует передать на переработку в уполномоченный для этого центр.
- Всегда соблюдайте требования местного законодательства.

Вторичная переработка материалов

Составные части вашего автомобиля пригодны для вторичной переработки на 85% и для утилизации на 95%.

Для достижения этих характеристик многочисленные детали автомобиля были разработаны с учетом возможности их переработки. Элементы и материалы были специально продуманы, чтобы облегчить их разборку и переработку на специальных линиях.

В целях сохранения ресурсов и сырья в автомобиле широко используются детали из пластика, подлежащего переработке, или из возобновляемых ресурсов (растительного и животного происхождения, таких как хлопок и шерсть).

СИСТЕМА КОНТРОЛЯ СНИЖЕНИЯ ДАВЛЕНИЯ В ШИНАХ (1/7)

40250



Если автомобиль оборудован данной системой, она будет сообщать о потере давления в одной или нескольких шинах.

A

39767

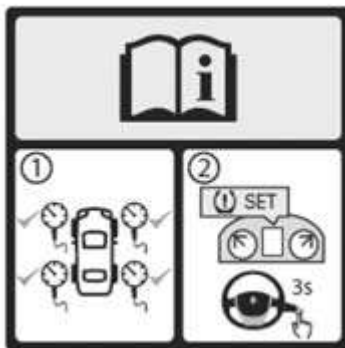

Определение типа системы

Существуют 2 типа системы контроля снижения давления в шинах:

- **система А:** если в автомобиле имеется наклейка **А**. Чтобы ее увидеть, откройте водительскую дверь;
- **система В:** если в автомобиле отсутствует наклейка **А**.

СИСТЕМА КОНТРОЛЯ СНИЖЕНИЯ ДАВЛЕНИЯ В ШИНАХ (2/7)

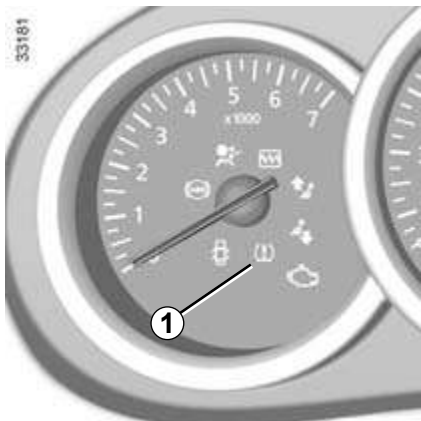

СИСТЕМА А

Принцип действия

Данная система определяет снижение давления в одной из шин, измеряя скорость колес во время движения.

Сигнальная лампа  1 загорается и продолжает гореть, предупреждая водителя о недостаточном давлении воздуха в шинах (спущенное колесо, прокол шины и т. п.).

Условия использования

Рекомендуется довести давление в шинах до эталонного (указанного в табличке значений давления в шинах). В противном случае система не сможет выдавать правильные показания в случае серьезной потери давления. См. раздел «Давление воздуха в шинах» в главе 4.

В следующих ситуациях система может работать некорректно или с запозданием:

- не была произведена повторная инициализация системы после накачки шин или других операций с колесами;
- повторная инициализация системы была неудачной: давление воздуха в шинах отличается от рекомендуемого;
- значительное изменение нагрузки или распределение груза на одну сторону автомобиля;
- спортивный стиль езды с сильными ускорениями;
- движение по заснеженной или скользкой дороге;
- движение с цепями противоскольжения;

- установка одной новой шины;
- использование шин, не рекомендованных производителем;
- и др.



Данная система является дополнительным средством, облегчающим вождение.

Эта функция не заменяет водителя. Несмотря на её наличие, водитель должен быть всегда осторожен и внимателен.

Раз в месяц проверяйте давление в шинах, в том числе и в шине запасного колеса.

СИСТЕМА КОНТРОЛЯ СНИЖЕНИЯ ДАВЛЕНИЯ В ШИНАХ (3/7)

СИСТЕМА А (продолжение)

Установка эталонного значения давления в шинах

Ее следует проводить:

- после каждого накачивания или регулировки давления в шинах;
- если эталонное давление в шинах изменяется в соответствии с условиями эксплуатации (для пустого автомобиля, нагруженного автомобиля, для движения по автомагистрали и т. д.);
- после замены колеса;
- после использования комплекта для накачивания шин;
- после перестановки колес.

Установка эталонного значения всегда должна производиться после проверки давления воздуха в холодных шинах.

Давление в шинах должно соответствовать условиям эксплуатации автомобиля (для пустого автомобиля, нагруженного автомобиля, для движения по автомагистрали и т. д.).



Процесс повторной инициализации

При включенном зажигании:

- нажмите кнопку **3** несколько раз, чтобы выбрать функцию «SEt tP», или, в зависимости от комплектации автомобиля, на щитке приборов **2** появляется сообщение «=0=»;
- нажмите и удерживайте (около 3 секунд) кнопку **3** для запуска системы инициализации. Мигание в течение примерно 5 секунд и появившееся после этого сообщение «SEt tP» или, в зависимости от автомобиля, сообщение «=0=» указывают на то, что запрос на установку эталонного значения давления воздуха в шинах принят.

Значение сохранится после нескольких минут езды.

СООБЩЕНИЯ

«Накачайте шины»

Сигнальная лампа  горит непрерывно.

Она указывает, что по меньшей мере одно из колес спущено или проколото.

Если колесо спустило, накачайте его.

В случае прокола замените колесо или обратитесь к представителю компании-производителя.

На холодном автомобиле проверьте и отрегулируйте давление в 4-х колесах и установите эталонное значение давления воздуха в шинах.

Сигнальная лампа  погаснет после запуска процесса установки эталонного значения давления воздуха в шинах.

Система может не обнаружить резкое падение давления (разрыв шины и т. п.).

СИСТЕМА КОНТРОЛЯ СНИЖЕНИЯ ДАВЛЕНИЯ В ШИНАХ (4/7)

СИСТЕМА А (продолжение)

«Повторите установку эталонного значения давления воздуха в шинах»

Сигнальная лампа  мигает несколько секунд, а затем горит непрерывно.



Она указывает на то, что запрос на установку эталонного значения давления воздуха в шинах нужно повторить.

«Система не может нормально функционировать»

Сигнальная лампа  мигает несколько секунд, а затем горит непрерывно.

Это указывает на то, что на автомобиле установлено запасное колесо, размер которого отличается от других 4-х колес.

«Систему необходимо проверить»

Сигнальная лампа  мигает несколько секунд, а затем начинает гореть непрерывно вместе с оранжевой сигнальной лампой .

Они указывают на неисправность системы. Обратитесь к представителю компании-производителя.

Проверка давления и подкачка шин

Давление должно приводиться в норму в холодных шинах (см. этикетку на торцевой части двери водителя).

Если нет возможности измерить давление в **холодных шинах**, следует увеличить рекомендованные значения на **0,2 - 0,3 бар (3 PSI)**.

Никогда не выпускайте воздух из нагретых шин для приведения давления в норму.

После каждого накачивания или регулировки давления в шинах запускайте повторную инициализацию эталонного значения давления воздуха в шинах.

Замена колес и шин

Используйте только рекомендованное техническими службами компании-производителя оборудование. В противном случае система может работать некорректно или с запозданием. См. раздел «Шины» в главе 5.

После каждой замены колеса/шины отрегулируйте давление в шине и запустите инициализацию эталонного значения давления воздуха в шинах.

Запасное колесо

Если автомобиль оборудован запасным колесом и оно установлено, отрегулируйте давление и запустите повторную инициализацию эталонного значения давления воздуха в шинах.

Комплект для накачивания шин

Используйте только рекомендованное техническими отделами компании-производителя оборудование. В противном случае система может работать некорректно или с запозданием. См. раздел «Комплект для накачивания шин» в главе 5.

После использования комплекта для накачивания шин отрегулируйте давление и запустите повторную инициализацию эталонного значения давления воздуха в шинах.

СИСТЕМА КОНТРОЛЯ СНИЖЕНИЯ ДАВЛЕНИЯ В ШИНАХ (5/7)

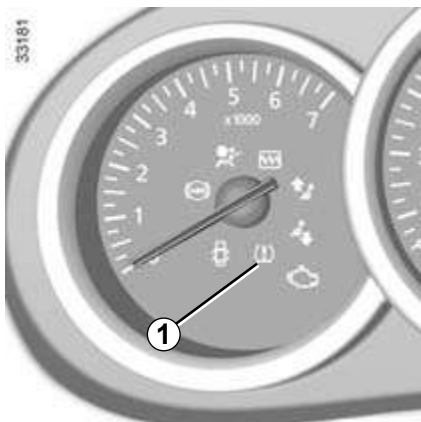

СИСТЕМА В

Принцип действия

Каждое колесо (кроме запасного) имеет встроенный в клапан датчик, который регулярно замеряет давление в шине во время движения.

Сигнальная лампа  1 загорается и продолжает гореть, предупреждая водителя о недостаточном давлении воздуха в шинах (спущенное колесо, прокол шины и т. п.).

Установка эталонного значения давления в шинах

Ее следует проводить:

- если эталонное давление в шинах изменяется в соответствии с условиями эксплуатации (для пустого автомобиля, нагруженного автомобиля, для движения по автомагистрали и т. д.);
- после перестановки колес;
- после замены колеса.

Установка эталонного значения всегда должна производиться после проверки давления воздуха в холодных шинах.

Давление в шинах должно соответствовать условиям эксплуатации автомобиля (для пустого автомобиля, нагруженного автомобиля, для движения по автомагистрали и т. д.).



Данная система является дополнительным средством, облегчающим вождение.

Эта функция не заменяет водителя. Несмотря на её наличие, водитель должен быть всегда осторожен и внимателен.

Раз в месяц проверяйте давление в шинах, в том числе и в шине запасного колеса.

СИСТЕМА КОНТРОЛЯ СНИЖЕНИЯ ДАВЛЕНИЯ В ШИНАХ (6/7)



СИСТЕМА В (продолжение)

Процесс повторной инициализации

При включенном зажигании:

- нажмите кнопку **3** несколько раз, чтобы выбрать функцию «SEt tP», или, в зависимости от комплектации автомобиля, на щитке приборов **2** появляется сообщение «=0=»;
- нажмите и удерживайте (около 3 секунд) кнопку **3** для запуска системы инициализации.

Мигание в течение примерно 5 секунд и появившееся после этого сообщение «SEt tP» или, в зависимости от автомобиля, сообщение «=0=» указывают на то, что запрос на установку эталонного значения давления воздуха в шинах принят.

Значение сохранится после нескольких минут езды.

Примечание

Эталонное давление воздуха в шинах не должно быть меньше давления, указанного на этикетке на торцевой части двери.

Система может не обнаружить резкое падение давления (разрыв шины и т. п.).

СООБЩЕНИЯ

«Приведите в норму давление воздуха в шинах»

Сигнальная лампа  горит непрерывно.

Она указывает на недостаточное давление по меньшей мере в одном из колес.

Проверьте и отрегулируйте, при необходимости, давление в 4-х шинах в холод-

ном состоянии. Сигнальная лампа  гаснет через несколько минут езды.

«Прокол»

На щитке приборов загораются сигнальная лампа  и красная сигнальная

лампа , при этом слышен звуковой сигнал.

Они указывают на то, что по меньшей мере одно колесо проколото или сильно спущено. Замените колесо или обратитесь на сервисную станцию компании-производителя, если оно проколото. Приведите давление в норму в каждом колесе, если давление в шинах недостаточно.





Включение красной сигнальной лампы  указывает на необходимость немедленной остановки автомобиля в целях безопасности, как только это позволят условия движения.

СИСТЕМА КОНТРОЛЯ СНИЖЕНИЯ ДАВЛЕНИЯ В ШИНАХ (7/7)

СИСТЕМА В (продолжение)

«Проверьте датчики давления в шинах»

Сигнальная лампа  мигает несколько секунд, а затем начинает гореть непрерывно вместе с оранжевой сигнальной лампой .

Они указывают на то, что по меньшей мере одно колесо не оборудовано датчиками (например, запасное колесо). В остальных случаях следует обратиться на сервисную станцию компании-производителя.

Проверка давления и подкачка шин

Давление должно приводиться в норму в холодных шинах (см. этикетку на торцевой части двери водителя).

Если нет возможности измерить давление в **холодных** шинах, следует увеличить рекомендованные значения на **0,2 - 0,3 бар (3 PSI)**.

Никогда не выпускайте воздух из нагретых шин для приведения давления в норму.

Замена колес и шин

Данная система требует применения специального типа колес, шин, колпаков и т. п. См. раздел «Шины» в главе 5.

Чтобы заменить шины и узнать о совместимом с системой дополнительном оборудовании, а также о его наличии, обратитесь на сервисную станцию компании-производителя: использование любого другого оборудования может нарушить работу системы.

Запасное колесо

Если автомобиль оснащен данной функцией, запасное колесо не имеет датчика. При установке на автомобиль запасного колеса на щитке приборов загорятся

сигнальная лампа  и оранжевая сигнальная лампа .

Комплект для накачивания шин

Ввиду специфичности клапанов колес можно использовать только рекомендованное техническими отделами компании-производителя оборудование. См. раздел «Комплект для накачивания шин» в главе 5.

РЫЧАГ ПЕРЕКЛЮЧЕНИЯ ПЕРЕДАЧ, СТОЯНОЧНЫЙ ТОРМОЗ



Рычаг переключения передач

Включение заднего хода

(только при неподвижном автомобиле)

Автомобили с механической коробкой передач: следуйте схеме на рукоятке рычага переключения передач **1**.

В зависимости от комплектации, при наличии специального кольца на рычаге при включении заднего хода необходимо предварительно поднять кольцо к рукоятке.

Автомобили с автоматической коробкой передач: см. раздел «Автоматическая коробка передач» в главе 2.

Фонари заднего хода включаются при выборе передачи заднего хода (при включенном зажигании).

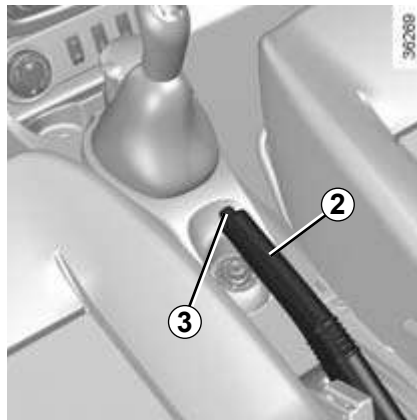

Стояночный тормоз

Выключение стояночного тормоза

Слегка потяните рычаг **2** вверх и, нажав на кнопку **3**, опустите рычаг в крайнее нижнее положение.

При управлении автомобилем с не полностью опущенным стояночным тормозом на щитке приборов горит красная сигнальная лампа.

Включение стояночного тормоза

Потяните рычаг **2** вверх и убедитесь, что автомобиль надежно заторможен.



В случае удара по несущему основанию кузова (пример: наезд на бордюрный камень, приподнятый тротуар или иной объект городского обустройства) Вы можете повредить автомобиль (пример: деформация ходовой части).

Чтобы избежать опасных последствий аварии, проверьте ваш автомобиль в сервисном центре компании-производителя.



При движении следите за тем, чтобы рычаг стояночного тормоза находился в крайнем нижнем положении. Существует опасность перегрева.



На стоянке, в зависимости от уклона дороги и/или нагрузки автомобиля, может потребоваться дополнительно затянуть стояночный тормоз, по крайней мере на 2 щелчка, на автомобиле с механической коробкой передач включить передачу (1-ую или заднего хода), а на автомобиле с автоматической коробкой передач установить рычаг селектора в положение **P**.

ТРАНСМИССИЯ: полный привод (4WD) (1/4)



Учтите, что вождение автомобиля по бездорожью не имеет ничего общего с ездой по обустроенной дороге.

Обязательно адаптируйте свой стиль вождения к выбранному режиму трансмиссии (4x2, 4x4, AUTO).

Ваша собственная безопасность и безопасность пассажиров зависят от Вас, ваших навыков и вашей внимательности при управлении автомобилем.

Выберите режим 4x2 (2WD), 4x4 (4WD)

В зависимости от дорожных условий, Вы можете выбрать поворотом переключателя **1** один из следующих режимов:

- 2WD ;
- AUTO;
- 4WD Lock.

Режим AUTO

Для включения этого режима поверните переключатель **1** в положение **AUTO**.

Принцип действия

В режиме AUTO крутящий момент автоматически распределяется между передними и задними колесами в зависимости от дорожных условий и скорости автомобиля. Такая позиция улучшает устойчивость автомобиля на дороге. Используйте этот режим на любой дороге (сухое покрытие, снег, скользкая дорога и т.д.) или при буксировке прицепа, жилого прицепа и т. п. Для этого режима индикация на щитке приборов не предусмотрена.

Режим 2WD

Для включения этого режима поверните переключатель **1** в положение 2WD. На щитке приборов загорится сигнальная

лампа **2WD**.

Принцип действия

В режиме 2WD в качестве ведущих используются только передние колеса. Используйте этот режим на сухих дорогах с хорошим сцеплением.

ТРАНСМИССИЯ: полный привод (4WD) (2/4)

Для выключения этого режима поверните переключатель **1** в положение AUTO. На щитке приборов погаснет сигнальная лампа .

Режим 4WD Lock

Для включения этого режима поверните переключатель **1** в положение 4WD Lock. Затем переключатель возвращается в положение AUTO. На щитке приборов загорится сигнальная лампа .

Принцип действия

В режиме 4WD Lock крутящий момент распределяется между передними и задними колесами в пропорции, оптимальной для движения автомобиля в условиях бездорожья. Этот режим следует использовать только вне проезжих дорог (примеры: грязь, крутые склоны, песок).

Для выключения этого режима снова поверните переключатель **1** в положение 4WD Lock. Сигнальная лампа на щитке приборов погаснет. При остановке двигателя режим 4WD Lock остается включенным в течение 1 минуты.

По истечении минуты система переходит в режим 2WD или AUTO, в зависимости от положения переключателя.

Примечание: если автомобиль движется в режиме 4WD Lock со скоростью выше 80 км/ч или со скоростью 60-80 км/ч в течение более чем 1 минуты, система автоматически переключается обратно в режим AUTO. Сигнальная лампа  гаснет.

Особенности полноприводной трансмиссии

Автомобиль может издавать повышенный шум, когда включен режим AUTO или 4WD Lock. Это не является признаком неисправности. Если система обнаруживает разницу в размерах передних и задних колес (например, при недостаточном давлении в шинах, выраженном износе шин на одной из осей и т. п.), она автоматически переходит в режим 2WD.

На щитке приборов загораются сигнальные лампы  и . Продолжите движение на умеренной скорости и как можно скорее обратитесь на сервисную станцию компании-производителя.

Решением этой проблемы может стать замена шин. Всегда используйте 4 одинаковые шины (одного производителя и конструкции) с одинаковой степенью износа.

Если колеса сильно пробуксовывают, возможен перегрев механических узлов.

Если это происходит:

- сначала мигает сигнальная лампа . Режим 4WD Lock по-прежнему включен, однако рекомендуется как можно скорее остановиться и дать системе остыть (до прекращения мигания лампы);
- если пробуксовка колес продолжается, система автоматически переходит в режим 2WD, чтобы предохранить механические узлы от повреждения.

Мигает сигнальная лампа . При этом нужно как можно скорее выбрать другой режим.

ТРАНСМИССИЯ: полный привод (4WD) (3/4)

В этом случае рекомендуется как можно скорее остановиться и дать системе остыть (до прекращения мигания лампы). Для охлаждения может потребоваться примерно 5 минут.

Когда система обнаруживает слишком сильную пробуксовку передних колес, она изменяет режим работы двигателя, чтобы снизить пробуксовку.

Работа ABS в режиме 4WD Lock (автомобили с ABS)

Когда активен режим 4WD Lock, включается режим ABS для движения по бездорожью. В этой ситуации допускается циклическая блокировка колес, чтобы они лучше продавливали почву, что сокращает тормозной путь на сыпучих грунтах. Если включен этот режим:

- маневренность автомобиля в режиме торможения ограничена. Этот режим работы не рекомендуется в условиях очень слабого сцепления (например, на льду);
- может появиться некоторый шум. Это нормально и не является нарушением работы.

Система стабилизации траектории и антипробуксовочная система при движении по бездорожью (автомобили с ESC)

При движении по рыхлому грунту (песок, грязь, глубокий снег) рекомендуется отключать ESC нажатием на выключатель ESC.

В этом случае работает только система раздельного торможения колес. Эта система подтормаживает буксующее колесо или колеса, чем обеспечивается передача крутящего момента на колеса, имеющие большее сцепление с дорогой. Это особенно полезно при включенном полном приводе.

Все функции системы ESC включаются снова при превышении примерно 50 км/ч (60 км/ч в режиме 4WD Lock) или после повторного запуска двигателя, или после повторного нажатия на выключатель ESC.

Неисправности

Когда система обнаруживает неисправность, она автоматически переходит в режим 2WD, при этом загораются сигнальные лампы

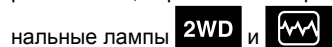

Продолжите движение на умеренной скорости и как можно скорее обратитесь на сервисную станцию компании-производителя.

При некоторых неисправностях система может не переходить в режим 2WD или в режим 4WD Lock. Режим AUTO остается включенным.

Срочно обратитесь на сервисную станцию компании-производителя.



Система 4 ведущих колес

- Какой бы режим ни был выбран, не запускайте двигатель, если не все 4 колеса опираются на грунт, например, при использовании домкрата или подкатного стенда.
 - Не поворачивайте переключатель режимов при прохождении поворотов, при движении задним ходом или когда колеса сильно буксуют. Выбирайте режим 2WD, AUTO или 4WD Lock, только когда автомобиль движется по прямой.
- Используйте только шины с требуемыми характеристиками.
- Режим 4WD Lock специально предназначен для движения вне **проезжих дорог**. Использование этого режима в любом другом случае может ограничить маневренность автомобиля и вызвать поломку механических узлов автомобиля.
- Всегда устанавливайте на 4 колеса автомобиля шины с одинаковыми характеристиками (марка, размер, тип, износ и т. п.). Использование шин разной размерности на передних, задних и/или правых и левых колесах может привести к серьезным последствиям как для самих шин, так и для коробки передач, раздаточной коробки и шестерен заднего дифференциала.

СИСТЕМЫ КОРРЕКЦИИ УПРАВЛЕНИЯ И ПОМОЩИ ПРИ ВОЖДЕНИИ (1/4)

В зависимости от комплектации автомобиля, к ним относятся:

- **ABS (антиблокировочная система тормозов);**
- **система помощи при экстренном торможении;**
- **система стабилизации траектории ESC с системой контроля управляемости в повороте и противобуксочной системой;**
- **система помощи при трогании с места на подъеме.**



Системы позволяют лучше контролировать автомобиль при экстремальной езде и адаптировать управление под реальные условия вождения.

Однако эти системы не заменяют водителя. **Они не расширяют возможности автомобиля и не должны побуждать к движению на повышенной скорости.** Даже при наличии данных систем водитель, управляя автомобилем, должен соблюдать осторожность и быть внимательным (водитель должен быть постоянно готов к любым опасностям и препятствиям, которые могут возникнуть во время движения).

ABS (антиблокировочная система тормозов)



При интенсивном торможении система ABS позволяет избежать блокировки колес, контролировать процесс торможения и сохранить управляемость автомобиля. В этих условиях возможен обезд препятствия при торможении. Эта система позволяет также оптимизировать тормозной путь, в частности при плохом сцеплении с дорогой (на мокрой дороге и т. п.).

Каждое включение системы сопровождается вибрацией педали тормоза. ABS в любом случае не может улучшить характеристики сцепления колес с дорогой. Поэтому следует **обязательно** соблюдать правила безопасного вождения автомобиля, например, поддерживать безопасную дистанцию до впереди идущего автомобиля.

Поэтому в случае экстренного торможения нажимайте на педаль тормоза **сильно и продолжительно**. Нет необходимости прибегать к прерывистому нажатию на педаль. ABS скорректирует приложенное в тормозной системе усилие.

Неисправности

– При включенной сигнальной лампе  на щитке приборов **торможение обеспечивается по-прежнему.**

– Если сигнальные лампы  и  загорятся на щитке приборов, **это указывает на неисправность тормозной системы.**

В этих случаях системы ABS, ESC и система экстренного торможения также отключены.

Обратитесь на сервисную станцию компании-производителя.



При этом тормозная система автомобиля частично сохраняет работоспособность. Однако **резкое торможение является крайне опасным**, поэтому необходимо немедленно остановиться, как только позволят условия движения. Обратитесь на сервисную станцию компании-производителя.

СИСТЕМЫ КОРРЕКЦИИ УПРАВЛЕНИЯ И ПОМОЩИ ПРИ ВОЖДЕНИИ (2/4)

Особенность полноприводных автомобилей

Режим 4WD Lock позволяет колесам одновременно блокироваться для оптимизации тормозного пути на очень слабом грунте (снег, грязь, песок и т. п.).

Система помощи при экстренном торможении с электронным распределителем тормозных усилий

(в зависимости от комплектации автомобиля)

Система экстренного торможения дополняет систему ABS и позволяет сократить тормозной путь автомобиля.

Принцип действия

Система определяет случаи, когда выполняется экстренное торможение. В этом случае система экстренного торможения мгновенно развивает максимальное тормозное усилие, что позволяет быстрее задействовать систему ABS.

Режим торможения с использованием ABS поддерживается, пока педаль тормоза нажата.

СИСТЕМЫ КОРРЕКЦИИ УПРАВЛЕНИЯ И ПОМОЩИ ПРИ ВОЖДЕНИИ (3/4)



Система стабилизации траектории ESC с системой контроля управляемости в повороте и противобуксовочной системой

Эта система обеспечивает управляемость автомобиля в экстремальных условиях (уклонение от столкновения с препятствием, потеря сцепления с дорогой при повороте и т. д.).

Принцип действия

Датчик на рулевом колесе отслеживает траекторию движения, задаваемую водителем.

Другие датчики, установленные на автомобиле, отслеживают реальную траекторию движения.

Система сравнивает задаваемую водителем траекторию с реальной траекторией автомобиля и, в случае необходимости, подправляет ее, воздействуя на тормозные механизмы определенных колес и/или ограничивая мощность двигателя. В случае срабатывания системы на щитке приборов мигает сигнальная лампа



Контроль управляемости в повороте

Эта система оптимизирует действие ESC при недостаточной поворачиваемости (при потере передними колесами сцепления с дорогой).

Антипробуксовочная система

Антипробуксовочная система уменьшает пробуксовку ведущих колес и улучшает управляемость автомобиля при трогании с места, при резких ускорениях или торможениях.

Неисправности

Когда система обнаруживает нарушение в работе, на щитке приборов загора-



ются сигнальные лампы. В этом случае система поддержания курсовой устойчивости ESC с контролем управляемости при повороте и антипробуксовочная система отключаются.

Если эти индикаторы продолжают отображаться на приборной панели при выключенном и включенном зажигании, обратитесь на сервисную станцию компании-производителя.

Отключение функции ESC

В некоторых ситуациях (при езде по очень слабому грунту: снег, грязь, песок и т. п. или с цепями противоскольжения на колесах) система может ограничивать мощность двигателя, чтобы уменьшить пробуксовку колес. Если в использовании системы нет необходимости, ее можно отключить, нажав на выключатель **1**.

На щитке приборов загорается сигнальная лампа , оповещающая Вас об этом.

При выключении данной функции антипробуксовочная система отключается.

Система стабилизации траектории ESC с системой контроля управляемости в повороте и антипробуксовочной системой обеспечивают дополнительную безопасность, поэтому не рекомендуется отключать эти системы во время движения. Чтобы при первой же возможности вернуться в прежнее положение, повторно нажмите на выключатель **1**.

Примечание: система автоматически включается при включении зажигания или при превышении скорости около 50 км/ч в режимах AUTO и 2WD и около 60 км/ч в режиме 4WD Lock.

Система помощи при трогании с места на подъеме

В зависимости от величины уклона, эта система помогает водителю трогаться на подъеме. Она препятствует откату автомобиля назад, затягивая автоматический стояночный тормоз в момент, когда водитель снимает ногу с педали тормоза для переноса ее на педаль акселератора.

Система действует, только когда рычаг переключения передач находится в положении, отличном от нейтрального (положение рычага переключения режимов, отличное от N или P для автоматической коробки передач), и когда автомобиль полностью остановлен (нажата педаль тормоза).

Система удерживает автомобиль около **2 секунд**. Затем тормоза отпускаются (автомобиль движется в зависимости от уклона).



Система помощи при трогании с места на подъеме не всегда может предотвращать откат автомобиля (на очень крутых подъемах и т. п.).

Во всех случаях водитель может предотвратить откат автомобиля назад нажатием на педаль тормоза.

Система помощи при трогании с места на подъеме не должна использоваться для продолжительной остановки: используйте педаль тормоза.

Эта система не предназначена для удержания автомобиля неподвижным длительное время.

При необходимости используйте педаль тормоза для остановки автомобиля.

Водитель должен быть особенно внимательным при движении по скользкой дороге или по участкам с низким сцеплением колес с поверхностью дороги.

Существует опасность получения серьезных травм.

ОГРАНИЧИТЕЛЬ СКОРОСТИ ДВИЖЕНИЯ (1/3)



Ограничитель скорости – это устройство, которое позволяет не превышать заданную вами скорость движения; данное действие называется **ограничением скорости**.



Органы управления

- 1 Главный выключатель «Включение/выключение».
- 2 Активация, занесение в память и увеличение значения ограничения скорости (+).
- 3 Пошаговое уменьшение значения ограничения скорости (-).
- 4 Включение с вызовом занесенного в память значения ограничения скорости (R или, в зависимости от комплектации автомобиля, RES).
- 5 Перевод системы в режим ожидания (с запоминанием значения ограничения скорости) (O).

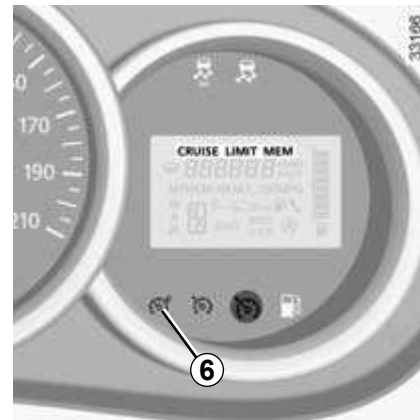

Включение

Нажмите на выключатель **1** со стороны . Сигнальная лампа **6** загорается оранжевым цветом и, в зависимости от автомобиля, на щитке приборов появляется сообщение «ЛИМИТ» или загорается сигнальная лампа **LIMIT** вместе со знаками тире. Это означает, что ограничитель скорости включен и находится в режиме ожидания для сохранения значения ограничения скорости.

Для регистрации текущей скорости нажмите выключатель **2 (+)**: вместо пунктирной линии появится значение ограничения скорости.

Минимальное значение, которое можно занести в память, 30 км/ч.

ОГРАНИЧИТЕЛЬ СКОРОСТИ ДВИЖЕНИЯ (2/3)



Вождение автомобиля

Когда значение скорости занесено в память, управление автомобилем происходит так же, как и управление автомобилем без системы ограничения скорости, пока скорость автомобиля не станет равной заданному значению скорости.

После того как Вы достигнете занесенного в память значения скорости, любое воздействие на педаль акселератора не позволит превысить запрограммированную скорость движения, за исключением экстренных случаев (см. раздел «Превышение ограничения скорости»).

Изменение величины ограничения скорости

Вы можете изменить установленную скорость ограничителя, последовательно нажимая на:

- кнопку **2 (+)** для увеличения скорости;
- кнопку **3 (-)** для уменьшения скорости.

Превышение значения ограничения скорости

В любой момент можно принудительно превысить значение ограничения скорости, для этого **резко и до упора** нажмите на педаль акселератора (преодолевая ее «сопротивление»).

В течение времени превышения скорости на щитке приборов мигает заданное значение ограничения скорости автомобиля.

Затем отпустите педаль акселератора: ранее выбранный скоростной режим восстановится сразу, как только скорость автомобиля окажется ниже ранее заданного значения скорости.

Случаи, когда ограничитель не может поддерживать заданное значение ограничения скорости

При движении на спуске дороги система не может предотвратить естественный разгон и превышение скорости автомобиля: в этом случае на щитке приборов мигает заданное значение скорости, информируя Вас об этом.



Функция ограничения скорости не воздействует на тормозную систему.

ОГРАНИЧИТЕЛЬ СКОРОСТИ ДВИЖЕНИЯ (3/3)

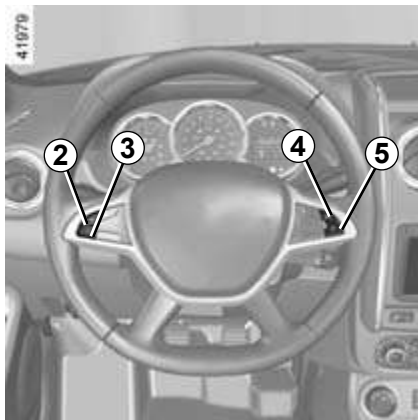

Перевод системы в режим ожидания

Действие ограничителя скорости приостанавливается при нажатии выключателя **5** (O). В этом случае значение ограничения скорости сохраняется в памяти и, в зависимости от автомобиля, на щитке приборов появляется сообщение «ПАМЯТЬ» или загорается сигнальная лампа **MEM** вместе с отображением сохраненной скорости.

Вызов сохраненного значения ограничения скорости

Если значение скорости сохранено, его можно вызвать, нажав на переключатель **4** (R или, в зависимости от комплектации автомобиля, RES).



Отключение системы

Если Вы нажимаете на выключатель **1**, режим ограничения скорости будет отменен без сохранения значения ограничения скорости. Оранжевая сигнальная лампа  на щитке приборов гаснет, подтверждая выключение системы.

Когда ограничитель скорости находится в режиме ожидания, нажатие на кнопку **2** (+) запустит его, но сохраненное значение скорости не будет учтено: принимается в расчет текущая скорость автомобиля.

РЕГУЛЯТОР СКОРОСТИ ДВИЖЕНИЯ (1/4)



Система регулирования скорости представляет собой функцию, обеспечивающую движение автомобиля со скоростью, значение которой вы установили; данная скорость называется **регулируемой скоростью**.

Скоростью автомобиля, поддерживаемой регулятором скорости, может быть любое значение выше 30 км/ч.



Функция регулирования скорости не воздействует на тормозную систему автомобиля.



Данная система является дополнительным средством, облегчающим управление автомобилем. Однако эта функция не заменяет водителя.

Ее наличие ни в коей мере не может отменить необходимость соблюдения водителем ограничений скорости, быть внимательным (водитель должен быть всегда готов затормозить) и ответственным на дороге.

Не следует использовать регулятор скорости в условиях плотного дорожного движения, на извилистой или скользкой дороге (при гололеде, на дороге, покрытой водой, на гравийном покрытии) и при неблагоприятных погодных условиях (туман, дождь, боковой ветер и т. п.).

Существует опасность дорожно-транспортных происшествий.



Органы управления

- 1 Главный выключатель «Включение/выключение».
- 2 Включение, запоминание и увеличение регулируемой скорости (+).
- 3 Пошаговое уменьшение заданного значения скорости (-).
- 4 Включение с вызовом занесенного в память значения скорости движения (R или, в зависимости от комплектации автомобиля, RES).
- 5 Перевод системы в режим ожидания (с запоминанием значения регулируемой скорости) (O).

РЕГУЛЯТОР СКОРОСТИ ДВИЖЕНИЯ (2/4)



Включение

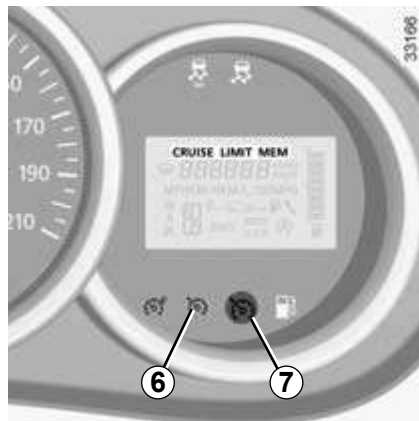

Нажмите выключатель **1** со стороны .

Сигнальная лампа **6** загорается зеленым цветом и, в зависимости от автомобиля, на щитке приборов появляется сообщение «КРУИЗ» или загорается сигнальная лампа **CRUISE** вместе со знаками тире. Это говорит о том, что система готова к введению значения регулируемой скорости.



Включение регулятора скорости

При постоянной скорости (выше 30 км/ч) нажмите на выключатель **2** (+): функция активируется и значение скорости заносится в память.

Вместо тире появляется заданная регулируемая скорость, включение системы подтверждается появлением сообщения (в зависимости от автомобиля) «КРУИЗ» или включением сигнальной лампы **CRUISE**, а также включением зеленой сигнальной лампы **7**  и сигнальной лампы **6** .



Вождение автомобиля

После занесения в память заданного значения скорости и включения регулятора скорости Вы можете отпустить педаль акселератора.



При управлении автомобилем ваши ноги должны находиться рядом с педалями, чтобы Вы успели быстро среагировать в опасной ситуации.

РЕГУЛЯТОР СКОРОСТИ ДВИЖЕНИЯ (3/4)



Изменение регулируемой скорости автомобиля

Вы можете изменить установленную скорость, последовательно нажимая на:

- выключатель 2 (+) для увеличения скорости,
- выключатель 3 (-) для уменьшения скорости.



Функция регулирования скорости не воздействует на тормозную систему автомобиля.

Превышение скорости, поддерживаемой регулятором скорости

Заданная скорость может быть превышена в любой момент нажатием на педаль акселератора. Пока скорость превышена, на щитке приборов мигает показание значения скорости автомобиля, поддерживаемой системой регулирования скорости.

Затем отпустите педаль акселератора: через несколько секунд автомобиль автоматически вернется к начальной установленной скорости.

Случаи, когда ограничитель не может поддерживать заданное ограничение скорости

При движении автомобиля на крутом подъеме или спуске дороги регулирование скорости не поддерживается системой: в этом случае на щитке приборов мигает заданное значение скорости, информируя Вас об этом.

РЕГУЛЯТОР СКОРОСТИ ДВИЖЕНИЯ (4/4)

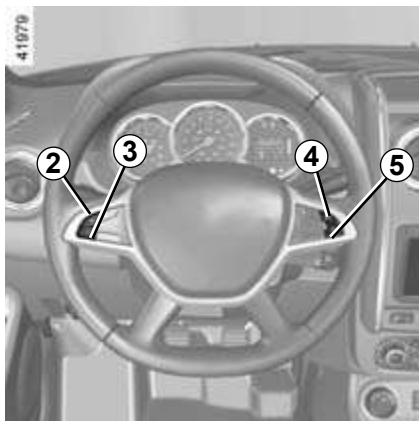

Перевод системы в режим ожидания

Функция переходит в режим ожидания, если:

- нажать на выключатель **5** (O);
- нажать на педаль тормоза;
- выжать педаль сцепления или перевести рычаг коробки передач в нейтральное положение в случае автомобиля с автоматической коробкой передач.

В этих 3 случаях, а также в зависимости от автомобиля, заданное значение регулируемой скорости хранится в памяти, и на щитке приборов появляется сообщение «ПАМЯТЬ» или загорается сигнальная лампа **MEM**.

Перевод функции регулятора скорости в режим ожидания подтверждается выключением сигнальной лампы .

Вызов из памяти установленной скорости автомобиля

Занесенное в память значение скорости можно вызвать, если дорожные условия это позволяют (плотность движения, состояние дороги, погодные условия и т. д.). Нажмите на переключатель **4** (R или, в зависимости от комплектации автомобиля, RES), если скорость автомобиля превышает 30 км/ч.



При вызове из памяти значения скорости включение регулятора подтверждается включением сигнальной лампы .

Примечание: если ранее заданная скорость значительно превышает текущую, автомобиль начнет резко разгоняться, пока не достигнет заданного ограничения.

При нахождении регулятора в режиме ожидания, при нажатии кнопки **2** (+) регулятор скорости включается в работу, но сохраненное значение скорости не учитывается, а принимается в расчет текущая скорость автомобиля.



Отключение системы

Если Вы нажмете на кнопку **1**, режим регулирования скорости будет отменен без сохранения значения скорости. Выключение зеленых сигнальных ламп  и  на щитке приборов подтверждает отключение функции.



Перевод функции регулятора скорости в режим ожидания или ее отключение не приводит к быстрому снижению скорости движения: для торможения следует нажать на педаль тормоза.

АВТОМАТИЧЕСКАЯ КОРОБКА ПЕРЕДАЧ (1/4)

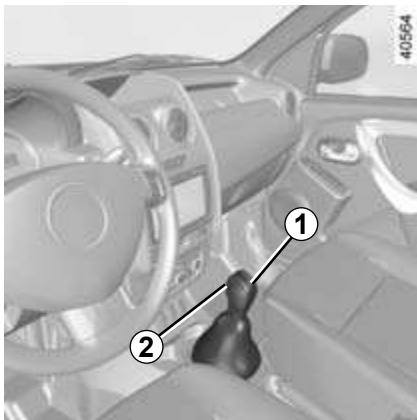

Селектор 1

P: стоянка.

R: задний ход.

N: нейтральное положение.

D: движение в автоматическом режиме.

M: ручной режим.

+: повышенная передача.

-: пониженная передача.

4: индикация включенной передачи при работе коробки передач в ручном режиме переключения.

Примечание: нажмите кнопку 2 для переключения из положения **D** или **N** в положение **R** или **P**.

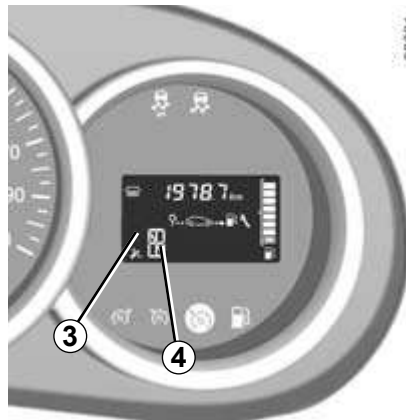

Запуск двигателя

Установите рычаг селектора 1 в положение **P**, включите зажигание.

Для перевода рычага из положения **P** необходимо нажать на педаль тормоза, а затем на кнопку разблокировки 2.

Нажмите на педаль тормоза (сигнальная лампа 3 на дисплее погаснет) и передвиньте рычаг из положения **P**.

Дисплей 4 информирует Вас о выбранном режиме или о включенной передаче.

Переводить рычаг в положение D или R разрешается только на остановленном автомобиле при нажатой педали тормоза и опущенной педали акселератора.

Вождение в автоматическом режиме

Переведите рычаг селектора в положение **D**.

В большинстве случаев при обычных условиях дорожного движения рычагом коробки передач пользоваться не придется: передачи будут переключаться автоматически, в нужное время, при соответствующих оборотах двигателя, поскольку автоматика будет учитывать загрузку автомобиля, профиль дороги и стиль вождения.



Из соображений безопасности ни в коем случае не выключайте зажигание и не вынимайте ключ из замка зажигания до полной остановки автомобиля.

АВТОМАТИЧЕСКАЯ КОРОБКА ПЕРЕДАЧ (2/4)

Экономичное вождение

Во время движения автомобиля в обычных условиях рычаг должен постоянно находиться в положении **D**. При этом удерживайте педаль акселератора слегка нажатой для автоматического переключения передач при меньших оборотах двигателя.

Разгон и обгон

С силой до упора нажмите на педаль акселератора (до преодоления сопротивления перемещению педали).

Это позволит перейти на оптимальную для двигателя пониженную передачу.

40674

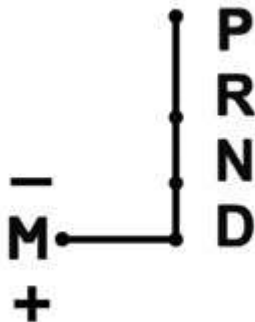

Вождение в неавтоматическом режиме

Переместите рычаг выбора передач в положение **D**, а затем переведите его влево в положение **M**.

Последовательными нажатиями на рычаг селектора можно переключать передачи вручную:

- чтобы перейти на пониженную передачу, переведите рычаг переключения передач вперед (в сторону «-»);
- чтобы перейти на повышенную передачу, переведите рычаг переключения передач назад (в сторону «+»).

Включенная передача отображается на дисплее на щитке приборов.

Особые случаи

В некоторых случаях, в зависимости от режима (при необходимости защиты двигателя и включения системы стабилизации траектории ESC), коробка передач может автоматически выбрать необходимую передачу.

Кроме того, чтобы не выполнять «ложных включений», автоматический режим может отказаться от выполнения переключения передач. В этом случае индикация передачи будет мигать в течение нескольких секунд, чтобы предупредить Вас об этом.



При движении задним ходом удар днища автомобиля о бордюрный камень, тротуар и т. п. может повлечь за собой повреждение автомобиля (например, деформацию деталей ходовой части).

Если это произошло, во избежание несчастного случая обратитесь на сервисную станцию для проверки состояния автомобиля.

АВТОМАТИЧЕСКАЯ КОРОБКА ПЕРЕДАЧ (3/4)

Особые условия движения

- Если профиль дороги и ее извилистость не позволяют двигаться в автоматическом режиме (например, в горах), рекомендуем Вам переключиться на ручной режим.

Это необходимо, чтобы избежать последовательных переключений передач, осуществляемых автоматикой на подъеме, и чтобы обеспечить торможение двигателем на длинных спусках.

- На скользких дорогах или дорогах с низким коэффициентом сцепления, для предупреждения пробуксовки, при старте следует переходить в ручной режим переключения передач **M** и при трогании включить 2-ую передачу.

- В очень холодную погоду (при температуре ниже -20°C) во избежание остановки двигателя следует немного подождать перед переводением рычага из положения **P** в положение **D** или **R**. Потом следует избегать сильных ускорений в течение нескольких минут.

В очень холодную погоду система может блокировать переключение передач вручную, пока коробка передач не прогреется до рабочей температуры.

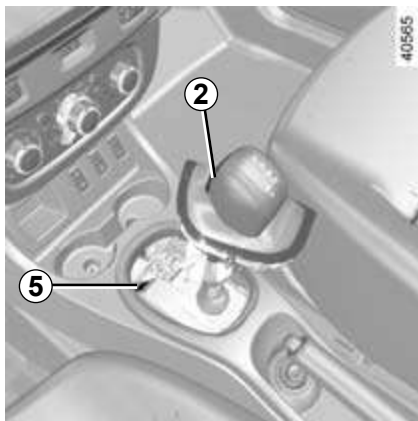

Неисправности

О буксировке неисправного автомобиля с автоматической коробкой передач см. в теме «Буксировка» в главе 5.

Если при попытке перемещения рычага обнаруживается, что он заблокирован в положении **P** даже при нажатии на педаль тормоза, рычаг можно освободить вручную.

Для этого расфиксируйте и поднимите защитный чехол в основании рычага, вставьте в отверстие **5** подходящий инструмент (жесткий штырь) и одновременно нажмите кнопку **2**, чтобы разблокировать рычаг.

Срочно обратитесь на сервисную станцию компании-производителя.

Стоянка автомобиля

После полной остановки автомобиля, удерживая ногу на педали тормоза, переведите рычаг селектора в положение **P**, при этом коробка передач будет переведена в нейтральное положение, а ведущие колеса механически заблокируются трансмиссионным тормозом.

Включите стояночный тормоз.

Периодичность технического обслуживания

Чтобы определить необходимость планового технического обслуживания автоматической коробки передач, обратитесь к документации по техническому обслуживанию для своего автомобиля или обратитесь к официальному дилеру.

Если обслуживание не требуется, доливать масло не нужно.



Из соображений безопасности, ни в коем случае не выключайте зажигание и не вынимайте ключ из замка зажигания до полной остановки автомобиля.

СИСТЕМА КОНТРОЛЯ ДИСТАНЦИИ ПРИ ПАРКОВКЕ (1/2)

Принцип действия

Встроенные в задний бампер автомобиля ультразвуковые датчики «замеряют» расстояние между автомобилем и препятствием при движении задним ходом.

Измерение сопровождается звуковыми сигналами, частота которых увеличивается по мере приближения автомобиля к препятствию. Как только расстояние между автомобилем и препятствием приблизится к 40 см, сигнал будет звучать непрерывно.

При движении задним ходом раздается звуковой сигнал. Если звуковой сигнал продолжительный (3 секунды), он указывает на нарушение работы.

Система контроля дистанции при парковке не принимает в расчет наличие тягово-сцепного устройства, устройства для перевозки грузов и т. п.

Примечание: следите за тем, чтобы ультразвуковые датчики не были закрыты грязью, снегом и т. д.



При движении задним ходом удар днища автомобиля о бордюрный камень, тротуар и т. п. может повлечь за собой повреждение автомобиля (например, деформацию деталей ходовой части).

Если это произошло, во избежание несчастного случая обратитесь на сервисную станцию для проверки состояния автомобиля.



Данная система является вспомогательным устройством, которое при движении автомобиля задним ходом информирует звуковыми сигналами о приближении к препятствию.

Система не отменяет необходимость для водителя быть внимательным и осторожным при маневрировании задним ходом.

Водитель должен быть постоянно готов к любым неожиданностям: во время маневрирования следует обязательно убедиться в отсутствии больших и подвижных препятствий (например, детей, животных, колясок, велосипедов, камней, столбов и т. п.) в слепых зонах на пути автомобиля.

СИСТЕМА КОНТРОЛЯ ДИСТАНЦИИ ПРИ ПАРКОВКЕ (2/2)

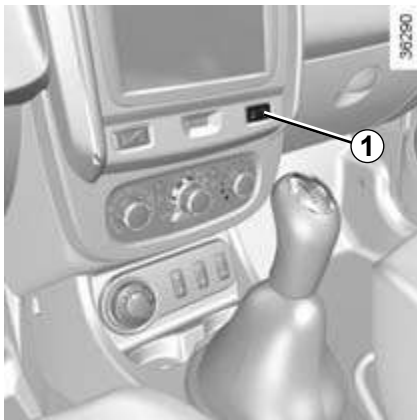

Отключение системы

Вы можете отключить систему, нажав выключатель 1.

Сигнальная лампа, встроенная в выключатель, будет гореть непрерывно.

Отключенная таким образом система может быть снова включена повторным нажатием.

Неисправности

При обнаружении системой неисправности раздается предупреждающий звуковой сигнал в течение 3 секунд. Обратитесь на сервисную станцию компании-производителя.

КАМЕРА ЗАДНЕГО ВИДА (1/2)



Принцип действия

При движении задним ходом камера **1**, расположенная на двери багажного отделения, передает изображение зоны за автомобилем на мультимедийный дисплей **2** вместе с неподвижными линиями, обозначающими габариты этой зоны.

Габаритные линии позволяют оценить расстояние до препятствий позади автомобиля. При приближении красной зоны к препятствию следите за бампером, чтобы остановиться в намеченном месте.



Примечание: следите за чистотой камеры заднего вида и отсутствием помех для передачи изображения (грязи, снега, конденсата и т. д.).



Эта система является дополнительным средством, облегчающим вождение. Несмотря на её наличие, водитель должен быть всегда осторожен и внимателен.

Водитель всегда должен быть готов к любым неожиданностям, которые могут возникнуть при вождении. При маневрировании следует внимательно относиться к возможному появлению на пути детей, животных, детской коляски, велосипедиста или к наличию небольших препятствий (например, камня средних размеров, столбика и т. п.).

КАМЕРА ЗАДНЕГО ВИДА (2/2)

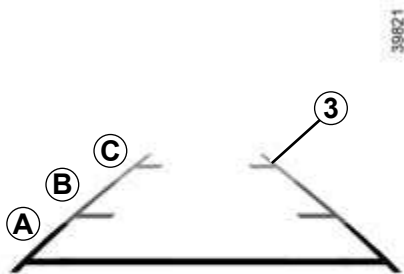

Неподвижный габарит 3

На неподвижных линиях **3** имеются цветные отметки **A**, **B**, **C**, обозначающие расстояние за автомобилем:

- **A** (красная) на расстоянии около 30 см от автомобиля;
- **B** (желтая) на расстоянии примерно 70 см от автомобиля;
- **C** (зеленая) на расстоянии примерно 150 см от автомобиля.

Этот габарит остается неподвижным и показывает траекторию движения автомобиля, если колеса находятся в положении движения по прямой.

На экране отображается обращенное (зеркальное) изображение.

Габаритные линии являются изображениями, спроецированными на плоскую дорогу. Эти изображения следует игнорировать, когда они накладываются на вертикальный объект или на предмет, лежащий на дороге.

Изображение объектов, появляющееся на краю экрана, может быть искажено.

В случае слишком сильной освещенности (снег, автомобиль под прямыми солнечными лучами и т. п.) обзор камеры может быть нарушен.

ВЫЗОВ ЭКСТРЕННОЙ ПОМОЩИ (1/3)

При наличии в комплектации автомобиля функции экстренного вызова с ее помощью можно автоматически или вручную вызвать экстренную помощь в случае дорожно-транспортного происшествия или возникновения угрозы здоровью (в зависимости от наличия соответствующей инфраструктуры в стране нахождения автомобиля).

Если Вы используете функцию экстренного вызова для сообщения о дорожном происшествии, свидетелем которого Вы являетесь, Вам необходимо сразу же, как только позволят условия транспортного потока, остановить свой автомобиль поблизости от места происшествия с соблюдением мер безопасности, чтобы экстренные службы по вашему местоположению смогли определить место дорожного происшествия.

В любом случае соблюдайте требования местного законодательства.

Используйте систему экстренного вызова только в случае причастности к дорожно-транспортному происшествию или свидетельства о нем, а также в случае необходимости срочной медицинской помощи.



В случае дорожно-транспортного происшествия, если позволяют место и условия дорожного движения, оставайтесь вблизи автомобиля, чтобы при необходимости быстро ответить оператору службы экстренной помощи.



- 1 Значение светового индикатора системы:
 - зеленый свет: система включена (сеть доступна);
 - не горит: система отключена (сеть недоступна);
 - красный свет: нарушение работы;
 - мигающий зеленый свет: выполнение вызова.
- 2 Сигнальная лампа автоматического режима.
- 3 Кнопка экстренного вызова.
- 4 Микрофон.
- 5 Громкоговоритель.



Вызов экстренной помощи всегда осуществляется в следующем порядке:

- включается сигнал вызова экстренных служб;
- передаются данные, имеющие отношение к происшествию (государственный номер автомобиля, местное время вызова, расположение и направление движения автомобиля непосредственно перед происшествием);
- осуществляется голосовое общение с оператором экстренной службы;
- при необходимости запрашивается экстренная помощь.

Для функции вызова экстренной помощи предусмотрены 2 режима:

- автоматический режим;
- ручной режим.

ВЫЗОВ ЭКСТРЕННОЙ ПОМОЩИ (2/3)



Автоматический режим

Зеленый свет индикатора информирует об активации автоматического режима 2 работы системы.

Экстренный вызов совершается автоматически, если при дорожно-транспортном происшествии сработали элементы системы пассивной безопасности автомобиля (преднатяжители ремней безопасности, подушки безопасности и т. п.).

Ручной режим

Чтобы совершить экстренный вызов:

- нажмите и удерживайте кнопку **3** не менее 3 секунд;

или

- нажмите 5 раз кнопку **3** в течение 10 секунд.

При непреднамеренном включении вызов можно отменить, нажав и удерживая кнопку **3** в течение 2 секунд прежде, чем будет установлено соединение с телефонным центром.

После установления соединения вызов может быть прекращен только со стороны телефонного центра.

Тестовый режим

(в зависимости от местного законодательства)

Тестовый режим зарезервирован для официальных дилеров для проверки правильности работы функции вызова экстренной помощи.

Включение тестового режима:

- нажмите 3 раза на кнопку **3**;
- подождите приблизительно 15 секунд;
- снова нажмите 3 раза на кнопку **3**.

Выход из тестового режима выполняется автоматически.

ВЫЗОВ ЭКСТРЕННОЙ ПОМОЩИ (3/3)



Неисправности

В некоторых случаях функция экстренного вызова может не работать (например, из-за низкого заряда элемента питания).

Если система обнаруживает неисправность, красный индикатор **1** горит более 30 минут. При возникновении проблемы срочно обратитесь к официальному дилеру компании-производителя.



Для обеспечения вашей безопасности и правильной работы системы любые операции по обслуживанию элемента питания (снятие, отключение и т. п.) должны выполняться квалифицированным специалистом.

Существует опасность серьезных ожогов от поражения электрическим током.

Необходимо строго соблюдать периодичность замены (не превышая указанные сроки) в соответствии с документацией по техническому обслуживанию.

Используемый элемент питания имеет специальную конструкцию. Его необходимо заменять только на элемент аналогичного типа.

Обратитесь на сервисную станцию официального дилера.

Система работает от специального элемента питания. Срок службы элемента питания составляет примерно 4 года (при необходимости замены загорается красный индикатор **1**). Обратитесь на сервисную станцию официального дилера.



Глава 3. Комфорт

Дефлекторы, воздуховоды системы отопления и вентиляции	3.2
Отопление, вентиляция и кондиционирование воздуха	3.4
Система кондиционирования воздуха: информация и рекомендации по эксплуатации	3.8
Стеклоподъемники	3.10
Освещение салона	3.13
Солнцезащитный козырек, поручень	3.15
Пепельница, прикуриватель, розетка для электроаксессуаров	3.16
Подголовники задних сидений	3.17
Отделения для вещей, оборудование салона	3.18
Заднее многоместное сиденье	3.22
Багажное отделение	3.25
Перевозка вещей в багажном отделении	3.26
Перевозка грузов: буксировка прицепа, тягово-сцепное устройство	3.28
Задняя полка	3.29
Опоры крепления багажника на крыше	3.30
Мультимедийное оборудование	3.31

ДЕФЛЕКТОРЫ и воздуховоды системы отопления и вентиляции (1/2)

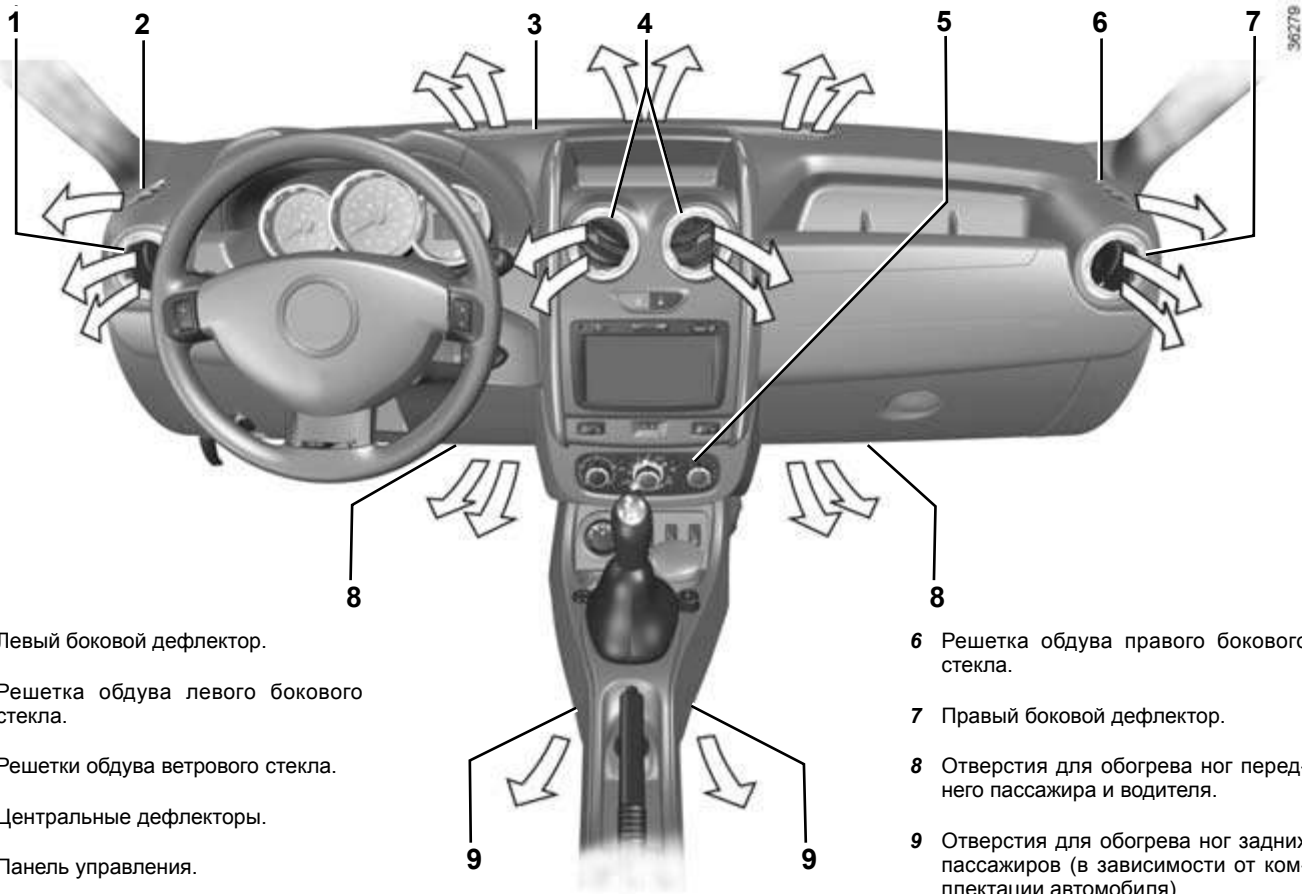

1 Левый боковой дефлектор.

2 Решетка обдува левого бокового стекла.

3 Решетки обдува ветрового стекла.

4 Центральные дефлекторы.

5 Панель управления.

6 Решетка обдува правого бокового стекла.

7 Правый боковой дефлектор.

8 Отверстия для обогрева ног переднего пассажира и водителя.

9 Отверстия для обогрева ног задних пассажиров (в зависимости от комплектации автомобиля).

ДЕФЛЕКТОРЫ и воздуховоды системы отопления и вентиляции (2/2)



Центральные и боковые дефлекторы

Подача воздуха

Чтобы открыть дефлектор **10**, нажимайте на него (в точке **11**), пока он не займет требуемое положение.

Направление потока воздуха

Для изменения направления потока воздуха поворачивайте дефлектор **10**.

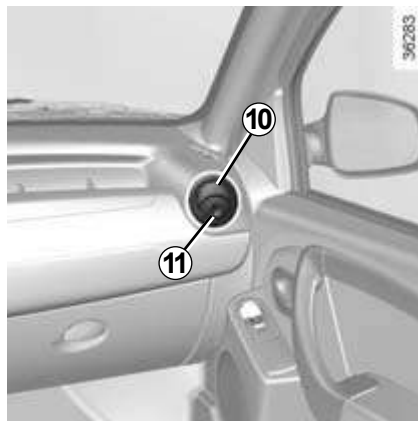

Для удаления неприятных запахов в автомобиле используйте только предназначенные для этого средства. Обратитесь на сервисную станцию компании-производителя.



Задние дефлекторы

(в зависимости от комплектации автомобиля)

Дефлекторы обдува ног пассажиров **12**.



Не вводите никакие средства в систему вентиляции автомобиля (например, при появлении неприятного запаха и т. п.).

Существует опасность повреждения или пожара.

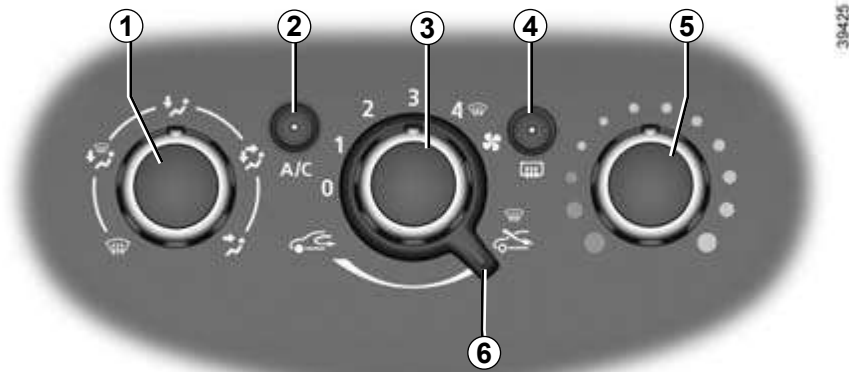

Органы управления

Наличие кнопок управления зависит от оборудования автомобиля.

- 1 Распределение воздуха.
- 2 Включение и выключение кондиционера.
- 3 Регулировка частоты вращения вентилятора.
- 4 Обогрев заднего стекла и, в зависимости от автомобиля, зеркал заднего вида и ветрового стекла.
- 5 Регулировка температуры воздуха.
- 6 Включение режима рециркуляции воздуха (режим изоляции салона от наружного воздуха).

Информация и советы по эксплуатации: см. раздел «Система кондиционирования воздуха: информация и советы по эксплуатации».

В зависимости от комплектации автомобиля, перед включением функции дистанционного запуска двигателя в режиме «Запуск каждые 2 часа», перед выходом из автомобиля необходимо отключить систему вентиляции.

См. инструкции по использованию мультимедийного оборудования автомобиля.

Регулирование температуры воздуха

Установите ручкой **5** желаемую температуру воздуха. Чем больше ручка сдвинута в сторону красной зоны, тем выше температура.

Регулировка скорости вращения вентилятора

Выберите положение регулятора **3** от 0 до 4. Чем дальше регулятор повернут вправо, тем больше воздуха подается в салон. Для полного перекрытия поступления воздуха и выключения системы вентиляции установите регулятор **3** в положение 0.

В этом положении: вентиляция воздуха в салоне автомобиля отсутствует, но при движении автомобиля Вы сможете почувствовать слабый поток воздуха.

Длительное отсутствие вентиляции может привести к запотеванию ветрового стекла и боковых стекол, а также к появлению неприятных запахов, поскольку воздух в салоне автомобиля не будет обновляться.

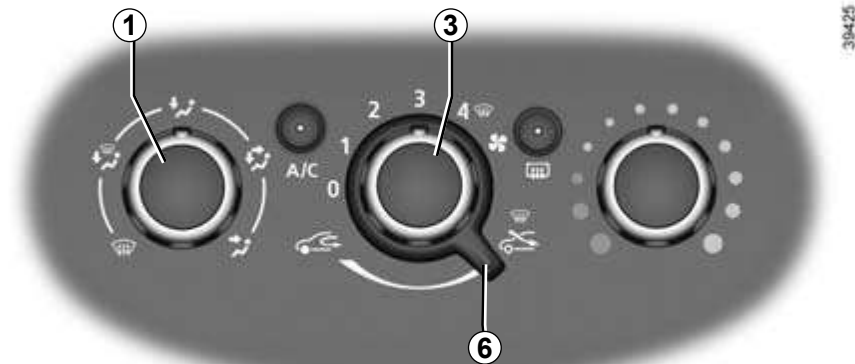

Включение режима рециркуляции воздуха (режим изоляции салона от наружного воздуха)

Переведите регулятор **6** в положение .

В этом режиме воздух забирается из салона и рециркулирует в нем без доступа наружного воздуха.

Режим рециркуляции воздуха позволяет:

- изолировать салон от наружного воздуха (при движении на участках с загрязненной атмосферой и т. п.);
- ускорить достижение необходимой температуры воздуха в салоне автомобиля.

Длительное использование режима рециркуляции воздуха может привести к запотеванию ветрового стекла и боковых стекол, а также к появлению неприятных запахов, поскольку воздух в салоне автомобиля не будет обновляться.

Как только надобность в рециркуляции воздуха отпадет, мы рекомендуем вернуться к нормальному режиму работы системы (с поступлением наружного воздуха), повернув регулятор **6** вправо.

Быстрый обдув

Поверните ручки **1**, **3** и **6** в положение



, при котором обеспечивается:

- забор наружного воздуха;
- максимальная вентиляция;
- обдув.

Включение кондиционера позволяет ускорить отпотевание стекол.

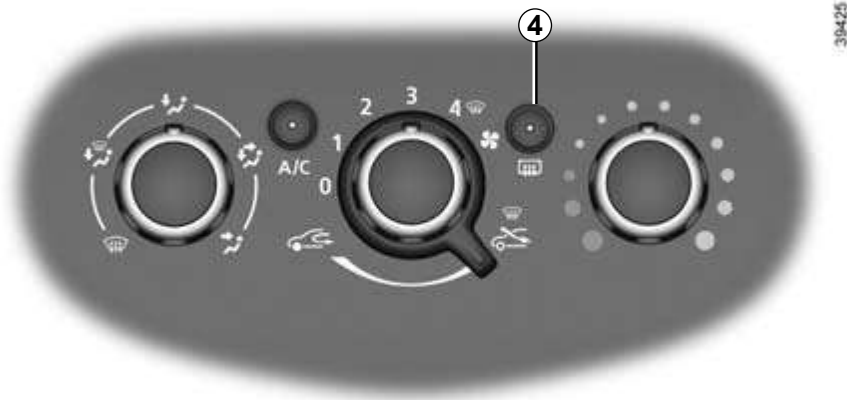

Заднее стекло с электрообогревом

При работающем двигателе нажмите на кнопку **4** (загорится сигнальная лампа).

Эта функция обеспечивает отпотевание и обогрев заднего стекла и наружных зеркал заднего вида с электроприводом (если автомобиль оборудован такими зеркалами заднего вида).

В зависимости от комплектации автомобиля, прекращение работы происходит:

- автоматически после достижения установленного в системе времени (индикатор гаснет);
- при повторном нажатии на кнопку **4** (при этом сигнальная лампа гаснет).



Электрообогрев ветрового стекла

(в зависимости от комплектации автомобиля)

При работающем двигателе нажмите на переключатель **7** (загорится сигнальная лампа).

Эта функция обеспечивает обогрев и обдув ветрового стекла (на автомобилях с этой функцией).

Для отключения этой функции нажмите на выключатель **7** еще раз.

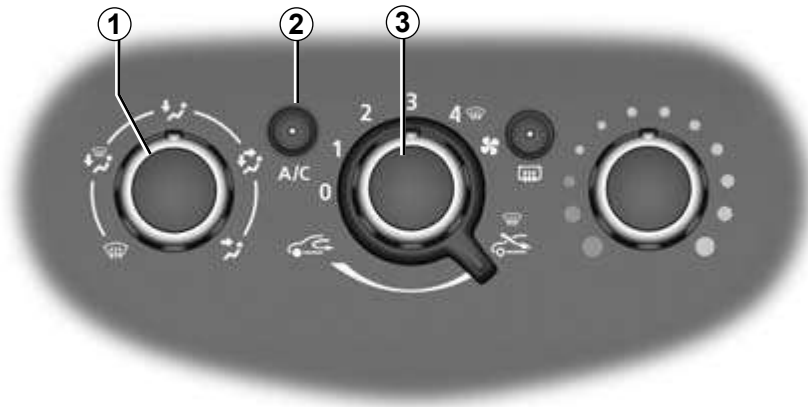

39425

Распределение воздуха, поступающего в салон

Поверните регулятор 1 для выбора желаемого варианта.



Воздух поступает в салон только через дефлекторы, расположенные на щитке приборов.



Воздух направляется к ногам пассажиров и к дефлекторам, расположенным на приборной панели.



Воздух направляется в основном к ногам пассажиров.



Воздух поступает в салон через все дефлекторы, решетки обдува передних боковых стекол и ветрового стекла и отверстия для обогрева ног пассажиров.



Это позволит направить весь воздушный поток на обдув ветрового стекла и боковых передних стекол.

Включение или выключение кондиционера

С помощью кнопки 2 можно включать (сигнальная лампа горит) или выключать (сигнальная лампа не горит) кондиционер.

Система кондиционирования воздуха не включается, если ручка 3 находится в положении 0.

Система кондиционирования воздуха обеспечивает:

- снижение температуры воздуха в салоне;
- ускоренное отпотевание стекол.

Кондиционер не работает при низкой температуре наружного воздуха.

При работе кондиционера возрастает расход топлива (выключайте кондиционер, когда в нем нет надобности).

Советы по эксплуатации

В некоторых случаях (система кондиционирования воздуха отключена, рециркуляция воздуха включена, скорость вентиляции нулевая или слабая и т. д.) вы можете заметить запотевание стекол и ветрового стекла автомобиля.

Автомобили с экономичным режимом ECO

После включения режима ECO возможно снижение эффективности кондиционирования воздуха. См. раздел «Рекомендации по вождению, режим вождения ECO» главы 2.



Не вводите никакие средства в систему вентиляции автомобиля (например, при появлении неприятного запаха и т. п.).

Существует опасность повреждения или пожара.

Расход топлива

Работа системы кондиционирования воздуха приводит к увеличению расхода топлива, особенно при движении в городских условиях.

В автомобилях, оборудованных системой кондиционирования без автоматического режима, выключайте кондиционер, когда в нем нет необходимости.

Советы, которые помогут Вам уменьшить расход топлива и защитить окружающую среду

Двигайтесь с открытыми дефлекторами и поднятыми стеклами.

Если ваш автомобиль находился на стоянке в очень жаркую погоду или под прямыми лучами солнца, рекомендуем проветрить его салон в течение нескольких минут, прежде чем запустить двигатель.

Техническое обслуживание

Периодичность проверки – см. сервисную программу.

Регулярно включайте систему кондиционирования воздуха (даже в холодную погоду), как минимум 1 раз в месяц, и давайте ей поработать не менее 5 минут.

Нарушения работы

В большинстве случаев при обнаружении неисправности системы следует обращаться на сервисную станцию компании-производителя.

– Снижение эффективности системы обогрева и обдува стекол или работы кондиционера.

Причиной этого может быть загрязнение фильтра системы вентиляции салона.

– Снижение эффективности охлаждения воздуха.

Проверьте положение органов управления и состояние предохранителей. Если ситуация не изменяется, отключите систему.

Наличие воды под автомобилем

После продолжительной работы кондиционера под автомобилем может скапливаться вода — это нормально.



Не открывайте холодильный контур кондиционера. Попадание хладагента на кожу и в глаза опасно.

СИСТЕМА КОНДИЦИОНИРОВАНИЯ ВОЗДУХА: информация и рекомендации по эксплуатации (2/2)

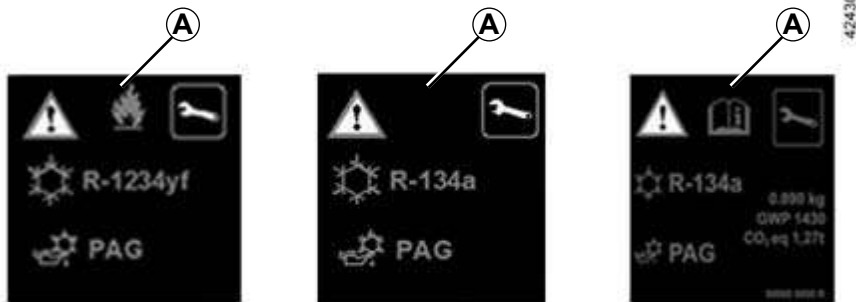

В системе охлаждения может использоваться хладагент, при испарении которого выделяются фторсодержащие парниковые газы.

В зависимости от комплектации автомобиля, на табличке **A** в моторном отсеке будут указаны следующие сведения.

Наличие и расположение информационной таблички **A** зависит от комплектации автомобиля.



Не открывайте холодильный контур. Попадание хладагента на кожу и в глаза опасно.



Перед выполнением любых действий в моторном отсеке необходимо обязательно отключить зажигание (см. информацию о запуске и остановке двигателя в главе 2).



Тип хладагента



Тип масла в системе кондиционирования воздуха



Огнеопасное вещество



См. руководство по эксплуатации



Техническое обслуживание

x,xxx кг

Количество хладагента в системах автомобиля.

GWP xxxxx

Потенциал глобального потепления (GWP) (эквивалент CO₂).

CO₂ экв.
x,xx т

Количество по весу и эквиваленту CO₂.

СТЕКЛОПОДЪЕМНИКИ (1/3)



Стеклоподъемники с ручным приводом

Вращайте рукоятку **1**, чтобы опустить или поднять стекло на нужную высоту.

Не прислоняйте какие-либо предметы к приоткрытому окну: опасность повреждения стеклоподъемника.

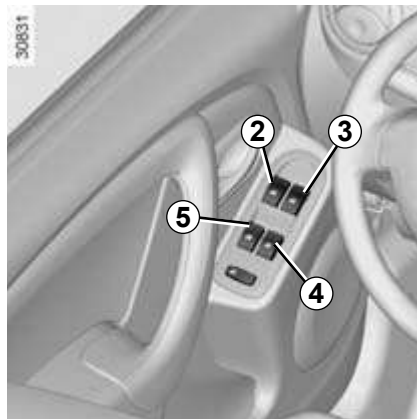

Электростеклоподъемники

При включенном зажигании нажмите на переключатель, чтобы опустить стекло до нужного уровня.

Приподнимите переключатель, чтобы поднять стекло на нужную высоту.

Управление электростеклоподъемниками с места водителя

Используйте переключатели:

- **2** для стекла со стороны водителя;
- **3** для стекла со стороны переднего пассажира;
- **4 и 5** для задних стекол.

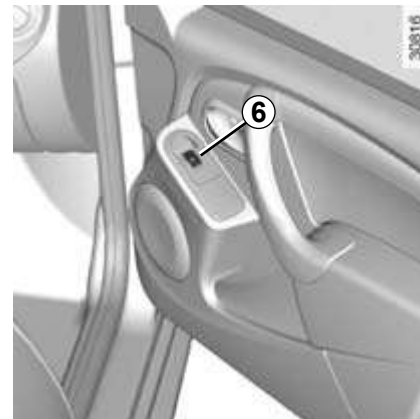

Управление с места переднего пассажира

Используйте переключатель **6**.



Закрывающееся стекло может нанести серьезную травму.

СТЕКЛОПОДЪЕМНИКИ (2/3)

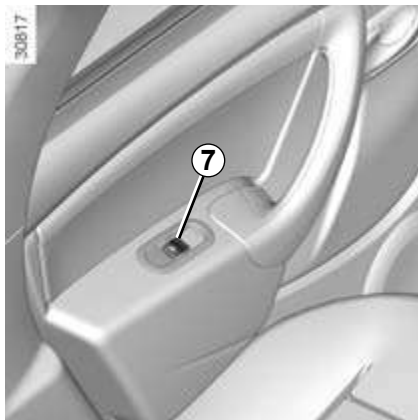

Управление стеклоподъемниками с заднего сиденья

Используйте переключатель 7.



Обеспечение безопасности пассажиров на задних сиденьях

Водитель может заблокировать задние электрические стеклоподъемники, нажав на выключатель 8.

Ответственность водителя

Выходя из автомобиля, никогда не оставляйте ключ в салоне, если в автомобиле остался ребенок, взрослый с ограниченными возможностями или домашнее животное, даже на короткое время. Они могут подвергнуть риску себя и других людей, вызвав самопроизвольный запуск двигателя или приведя в действие оборудование автомобиля (например, изменив положение рычага переключения передач или включив стеклоподъемники). В случае защемления какой-либо части тела немедленно опустите стекло, нажав на соответствующий выключатель.

Существует опасность получения серьезных травм.

СТЕКЛОПОДЪЕМНИКИ (3/3)

Импульсные электростеклоподъемники

Если автомобиль оснащен данной системой, импульсный режим дополняет работу электростеклоподъемников, описанных выше.

Данный режим предусмотрен только для стеклоподъемника двери водителя.

- **Кратковременно резко нажмите** на соответствующий переключатель – стекло полностью опустится.
- **Кратковременно резко поднимите** переключатель – стекло полностью поднимется.

Повторное нажатие на переключатель во время работы стеклоподъемника приводит к остановке стекла.

Особенности

Если во время закрывания стекло встречает сопротивление (например, из-за ветки и т. п.), стеклоподъемник останавливается, а затем опускает стекло на несколько сантиметров.

Нажатие на переключатель во время движения стекла приведет к его остановке.

Неисправности

Если стекло двери в импульсном режиме не поднимается, система возвращается к обычному (неимпульсному) режиму работы. Для восстановления функционирования поднимите и удерживайте рычажок переключателя до полного поднятия стекла, после чего продолжайте удерживать переключатель в положении на закрытие в течение 3 секунд, затем полностью опустите и поднимите стекло, чтобы инициализировать систему.

При необходимости обратитесь на сервисную станцию компании-производителя.



Закрывая окна, убедитесь, что из автомобиля не выступает никакая часть тела (рука, ладонь и т. д.).

Существует опасность получения серьезных травм.

Не прислоняйте какие-либо предметы к приоткрытому стеклу окна: опасность повреждения стеклоподъемника.

ОСВЕЩЕНИЕ САЛОНА (1/2)

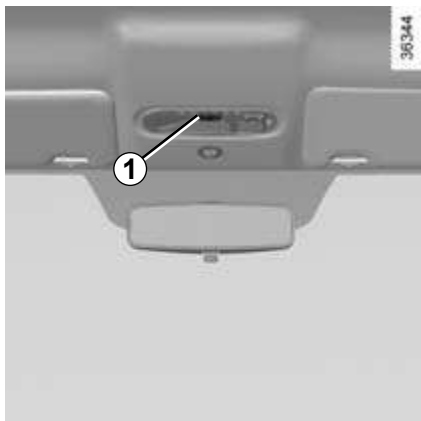

Плафон

Переключатель **1** обеспечивает следующие режимы работы:

- постоянное освещение;
- включение освещения при открытии одной из передних или любой из 4-х дверей автомобиля (в зависимости от комплектации). Освещение выключается только при плотном закрытии соответствующих дверей;
- принудительное выключение освещения.



Фонари направленного освещения

Переключатели **2** обеспечивают:

- постоянное освещение;
- принудительное выключение освещения.

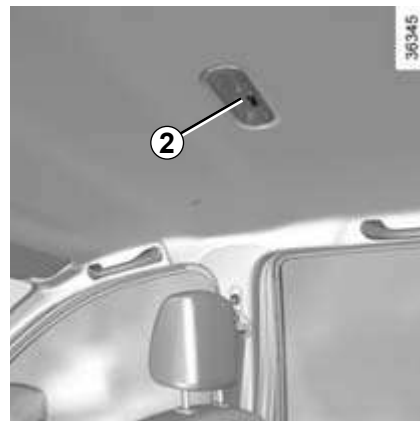

ОСВЕЩЕНИЕ САЛОНА (2/2)

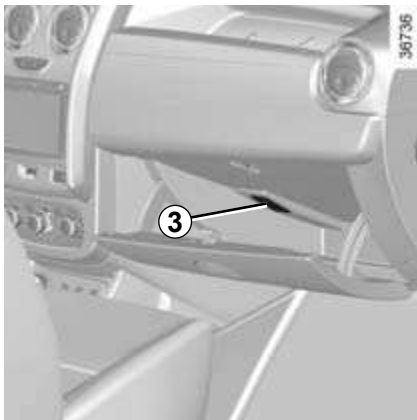

Подсветка перчаточного ящика 3

Фонарь 3 включается при открытии крышки.



Фонарь освещения багажного отделения 4

Лампа 4 загорается при открывании двери багажного отделения.

Автоматическая работа приборов освещения салона (в зависимости от комплектации автомобиля)

- При отпирании дверей с помощью пульта дистанционного управления освещение салона включается примерно на 30 секунд;
- если дверь остается открытой (или неплотно закрытой), свет в салоне продолжает гореть от 3 до 30 минут;
- если все двери закрыты, то при включении зажигания освещение салона постепенно гаснет.

СОЛНЦЕЗАЩИТНЫЙ КОЗЫРЕК, ПОРУЧЕНЬ

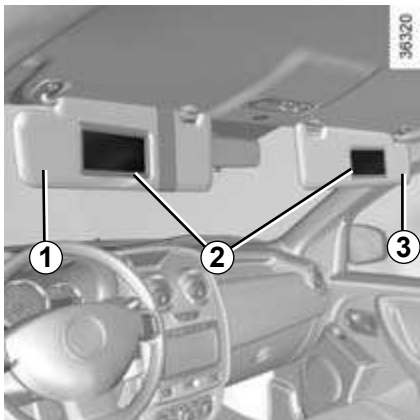

Солнцезащитный козырек

Опустите козырек **1** или **3** на ветровое стекло или отсоедините его и поверните к боковому стеклу.

Индивидуальные зеркала **2**

В зависимости от комплектации автомобиля, в солнцезащитном козырьке может быть установлено зеркало.

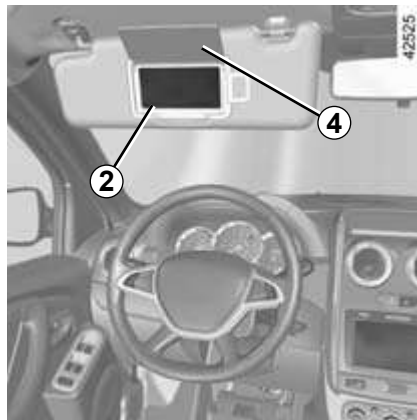

Поднимите крышку **4**.

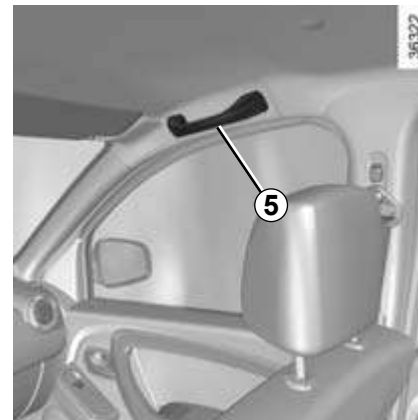

Поручень **5**

Поручень служит поддержкой во время движения.

Не держитесь за него для входа в автомобиль или выхода из него.

ПЕПЕЛЬНИЦА, ПРИКУРИВАТЕЛЬ, РОЗЕТКА ДЛЯ ЭЛЕКТРОАКСЕССУАРОВ

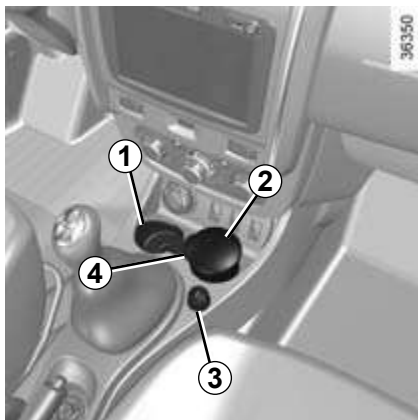

Пепельница

Может устанавливаться в гнездо **1** или **4**.
Чтобы его открыть, поднимите крышку **2**.
Чтобы очистить пепельницу, выньте ее и вытряхните.

Если в вашем автомобиле не установлены прикуриватель и пепельница, Вы можете приобрести их у дилера компании-производителя.

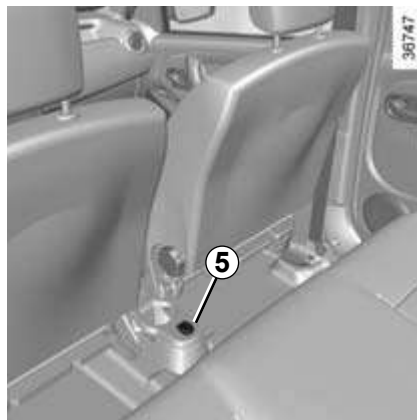

Прикуриватель 3

При включенном зажигании нажмите на прикуриватель **3** до упора.

После нагрева спирали прикуриватель автоматически вернется в исходное положение (со щелчком). Извлеките прикуриватель. После прикуривания вставьте его в гнездо, не утапливая полностью.

Разъемы для аксессуаров 3 и 5

Розетки предусмотрены для подключения электроаксессуаров, допущенных к применению производителем.



Запрещено подключать электроаксессуары максимальной мощностью более 120 Вт (12 В).

При одновременном использовании нескольких устройств общая мощность подключенных электроаксессуаров не должна превышать 180 Вт.

Существует опасность возгорания.

ПОДГОЛОВНИКИ ЗАДНИХ СИДЕНИЙ

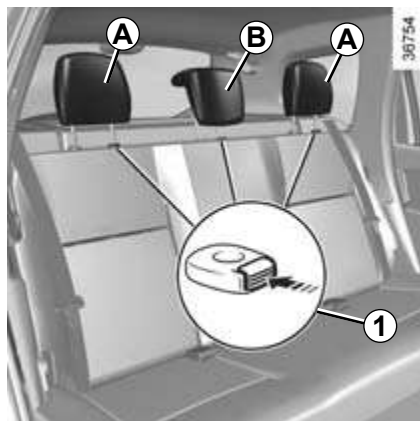

Снятие подголовников A или B

Поднимите подголовник как можно выше, нажмите на кнопку **1** и снимите его.

Регулировка подголовника по высоте A

(в зависимости от комплектации автомобиля)

Нажмите кнопку **1** и одновременно поднимите подголовник на нужную высоту.

Установка на место подголовников A или B

Вставьте стержни подголовника в направляющие втулки, нажмите на кнопку **1**, опустите подголовник и убедитесь в его блокировке.

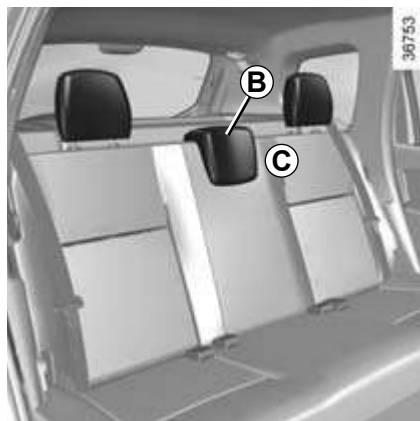

Нормальное положение подголовника B

(в зависимости от комплектации автомобиля)

Поднимите подголовник до упора, а затем опускайте его до фиксации.

Сложенное положение подголовника B

(в зависимости от комплектации автомобиля)

Нажмите на кнопку **1** и полностью опустите подголовник.
Крайнее нижнее положение подголовника (положение C) считается сложенным положением: оно не должно использоваться при наличии пассажира на заднем сиденье.



Поскольку подголовник является одним из элементов безопасности, следите за его наличием и правильной установкой: верхний край подголовника должен находиться как можно ближе к верхней части головы.

ОТДЕЛЕНИЯ ДЛЯ ВЕЩЕЙ, ОБОРУДОВАНИЕ САЛОНА (1/4)

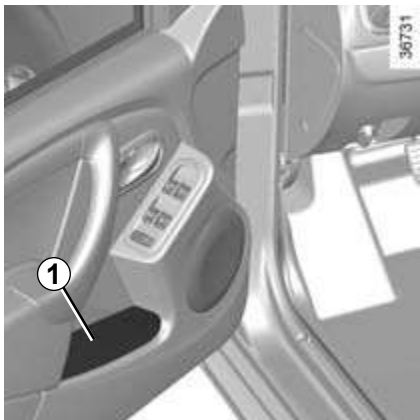

Вещевые ящики в передних дверях 1



Верхнее отделение для вещей на приборной панели 2

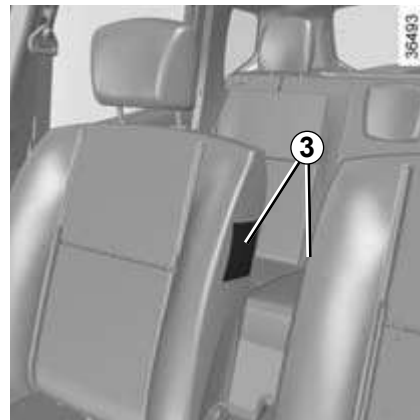

Карманы для мобильного телефона 3
(в зависимости от комплектации автомобиля)



Никакие предметы не должны находиться на полу (перед водителем), т. к. в случае резкого торможения они могут попасть под педали и помешать их перемещению.



Следите за тем, чтобы твердые, тяжелые или острые предметы не находились в открытых вещевых отделениях и не выступали из них, т. к. при повороте, резком торможении или при ударе они могут быть выброшены и могут причинить вред водителю и пассажирам.



Не оставляйте незакрепленными тяжелые и/или острые предметы, которые могут выпасть при движении.

Опасность травм.

ОТДЕЛЕНИЯ ДЛЯ ВЕЩЕЙ, ОБОРУДОВАНИЕ САЛОНА (2/4)



Отделения на центральной консоли 4

(или место для установки автомагнитолы)



При прохождении поворотов, при разгоне или торможении жидкость из стакана может выплеснуться.

Опасность получения ожогов и/или проливания жидкости.

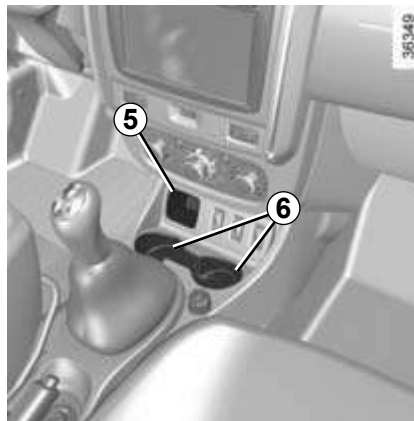

Отделение для мелких предметов на центральной консоли 5

(или место для установки переключателя режимов 4x2 (2WD), 4X4 (4WD))

Место для установки пепельницы или держателя для стаканов 6



Следите за тем, чтобы твердые, тяжелые или острые предметы не находились в открытых вещевых отделениях и не выступали из них, т. к. при повороте, резком торможении или при ударе они могут быть выброшены и могут причинить вред водителю и пассажирам.

ОТДЕЛЕНИЯ ДЛЯ ВЕЩЕЙ, ОБОРУДОВАНИЕ САЛОНА (3/4)

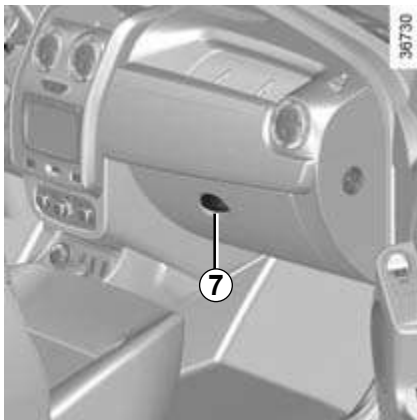

Перчаточный ящик перед передним пассажиром

Чтобы открыть, потяните за ручку 7.

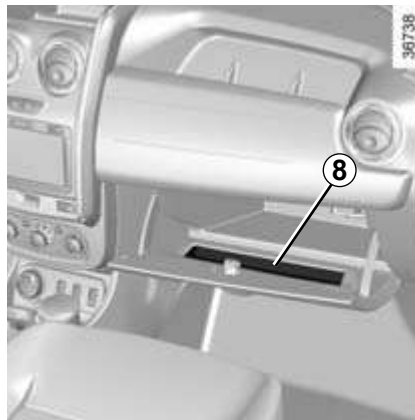

В этом вещевом ящике могут храниться документы формата А4 и т. п.

Внутри крышки предусмотрено место 8 для авторучек, карт и т. п.



Меры предосторожности при использовании

Крышка **A** на задней стенке вещевого ящика закрывает розетку, предназначенную исключительно для работ, осуществляемых техническими специалистами официальной дилерской сети компании-производителя.

Не храните в этом вещевом ящике жидкости (во избежание их попадания в розетку в случае протечки).



Никакие предметы не должны находиться на полу (перед водителем), т. к. в случае резкого торможения они могут попасть под педали и помешать их перемещению.

ОТДЕЛЕНИЯ ДЛЯ ВЕЩЕЙ, ОБОРУДОВАНИЕ САЛОНА (4/4)

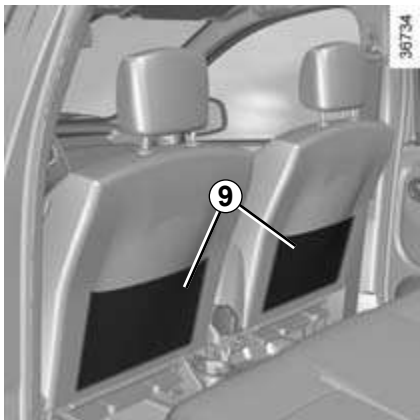

Карманы в передних сиденьях 9



Следите за тем, чтобы твердые, тяжелые или острые предметы не находились в открытых вещевых отделениях и не выступали из них, т. к. при повороте, резком торможении или при ударе они могут быть выброшены и могут причинить вред водителю и пассажирам.

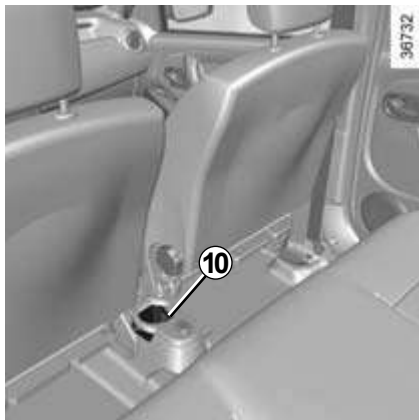

Держатель для бутылок 10

В нем можно поместить бутылку емкостью 1,5 литра.

ЗАДНЕЕ МНОГОМЕСТНОЕ СИДЕНЬЕ (1/3)

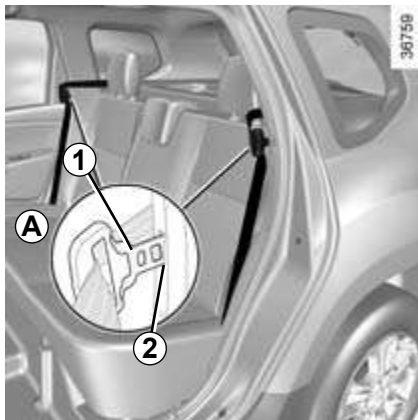

В зависимости от комплектации автомобиля, сиденье **A** и спинку **B** или **C** можно сложить для перевозки громоздких предметов.

Складывание спинки **B** или **C**

Убедитесь, что передние сиденья достаточно сдвинуты вперед.

Вставьте пряжки **1** в гнезда **2**, прежде чем перемещать спинку или спинки сиденья.



По соображениям безопасности производите все регулировки на стоящем автомобиле.



Полностью опустите задние подголовники (см. раздел «Задние подголовники» главы 3).

Опустите ручку или ручки **3**.

Опустите спинку **B** или **C**.



Проверяйте правильность установки и работы задних ремней безопасности после каждого перемещения заднего многоместного сиденья.



При перемещении заднего сиденья убедитесь в отсутствии препятствий в зоне креплений (частей тела пассажиров, животных, гравия, кусков ткани, игрушек и т. п.).

ЗАДНЕЕ МНОГОМЕСТНОЕ СИДЕНЬЕ (2/3)

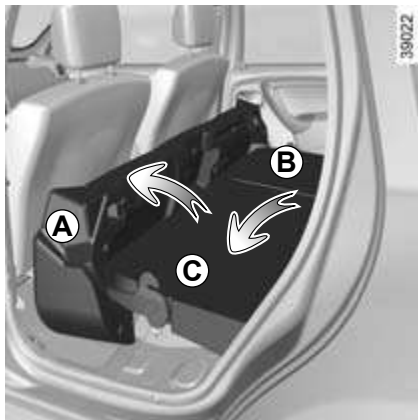

Чтобы сложить сиденье полностью

Наклоните подушку **A** вперед к передним сиденьям.

Складывание спинки **B** или **C**

Нажмите на фиксатор подголовника, поднимите и снимите его.

Выполните указанные на предыдущей странице действия.



По соображениям безопасности производите все регулировки на стоящем автомобиле.

Для установки спинки **B** или **C** в нормальное положение

Поднимите спинку или спинки.

Убедитесь, что спинки сидений надежно зафиксированы.

Установите на место задние подголовники (см. раздел «Задние подголовники» главы 3).



После возврата спинки сиденья в исходное положение проверьте надежность крепления ее верхней части.

При наличии чехлов убедитесь, что они не мешают фиксации спинки сиденья.

Следите за правильным положением ремней безопасности.

Установите на место подголовники.



Проверяйте правильность установки и работы задних ремней безопасности после каждого перемещения заднего многоместного сиденья.

ЗАДНЕЕ МНОГОМЕСТНОЕ СИДЕНЬЕ (3/3)

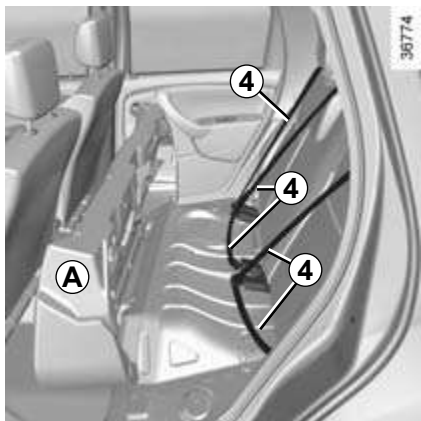

Для установки подушки A на место

Пристегните все ремни безопасности на заднем сиденье перед установкой на место подушки сиденья (см. раздел «Ремни безопасности на заднем сиденье» главы 1).

Поверните подушку сиденья назад до соприкосновения со спинкой или спинками.

Убедитесь в правильности положения креплений ремней безопасности 5 при установке на место подушки сиденья: для этого потяните за ремни 4, чтобы все крепления ремней безопасности 5 оказались поверх сложенной подушки сиденья.



Отстегните все ремни безопасности на заднем сиденье и придайте им правильное положение (см. раздел «Ремни безопасности на заднем сиденье» главы 1).

Убедитесь, что все 4 крепежных кольца системы Isofix находятся над подушкой сиденья после ее складывания (см. раздел «Безопасность детей: крепление детского сиденья» главы 1).



Проверяйте правильность установки и работы задних ремней безопасности после каждого перемещения заднего многоместного сиденья.



При перемещении заднего сиденья убедитесь в отсутствии препятствий в зоне креплений (частей тела пассажиров, животных, гравия, кусков ткани, игрушек и т. п.).

БАГАЖНОЕ ОТДЕЛЕНИЕ

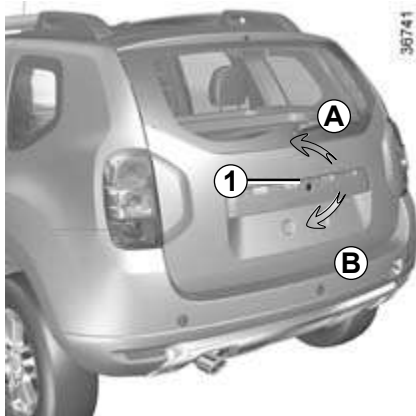

Запирание/отпирание двери вручную

Для отпирания вставьте ключ в замок и поверните его (в направлении **A**).

Извлеките ключ и нажмите кнопку **1**. Приподнимите дверь багажного отделения.

Для закрывания опустите дверь багажного отделения, используя сначала внутреннюю ручку **2**.

Когда дверь багажного отделения будет находиться на высоте ваших плеч, опустите внутреннюю ручку и закройте дверь, нажав снаружи.

Вставьте ключ в замок и поверните его (в направлении **B**).



Центральная блокировка

Замок двери багажного отделения отпирается и запирается одновременно с замками других дверей.

Для отпирания нажмите на кнопку **1** и поднимите дверь багажного отделения.

Для закрывания опустите дверь багажного отделения, используя сначала внутреннюю ручку **2**.

Когда дверь багажного отделения будет находиться на высоте ваших плеч, опустите внутреннюю ручку и закройте дверь, нажав снаружи.



Запрещается устанавливать любые устройства для перевозки багажа и предметов (багажник для велосипедов, вещевой ящик и т. д.) на крышке багажного отделения. Для установки на автомобиле устройств для перевозки багажа и предметов обратитесь на сервисную станцию официальной дилерской сети.

ПЕРЕВОЗКА ВЕЩЕЙ В БАГАЖНОМ ОТДЕЛЕНИИ (1/2)

При перевозке предметов всегда располагайте их таким образом, чтобы своей самой большой стороной они опирались на:

– спинки заднего сиденья при перевозке обычных грузов (пример **A**);



– передние сиденья при сложенных задних спинках. См. раздел «Заднее многоместное сиденье» данной главы (пример **B**).



Размещайте наиболее тяжелые предметы на полу.

При перевозке предметов всегда располагайте их таким образом, чтобы самые тяжелые из них опирались на спинку заднего сиденья.



Пристегните ремни безопасности задних сидений, даже если сиденья не заняты.

ПЕРЕВОЗКА ВЕЩЕЙ В БАГАЖНОМ ОТДЕЛЕНИИ (2/2)

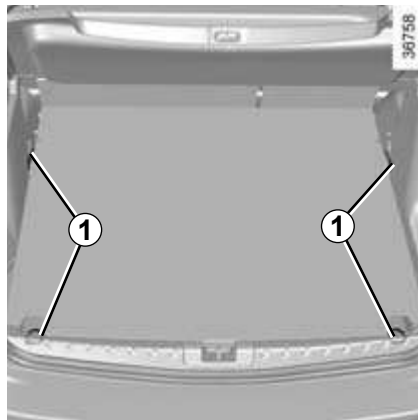
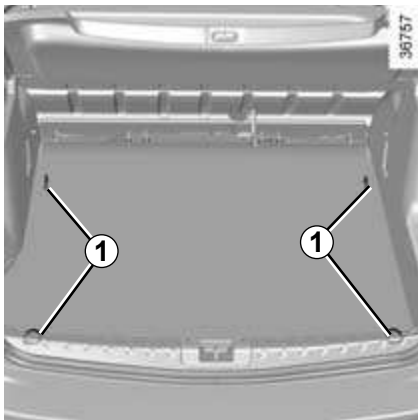

Размещайте наиболее тяжелые предметы на полу. Пользуйтесь устройствами для крепления 1, расположенными на полу багажного отделения, если автомобиль ими оборудован. Распределяйте вещи таким образом, чтобы они не смогли вылететь вперед на пассажиров при резком торможении.

ПЕРЕВОЗКА ГРУЗОВ: буксировка прицепа, тягово-сцепное устройство

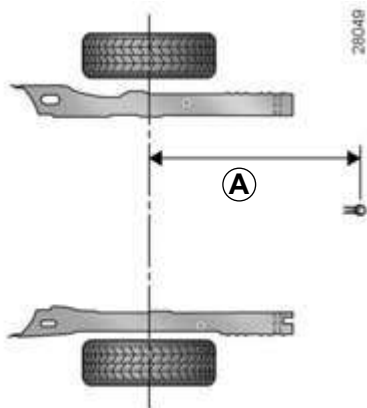

A = 950 мм максимум

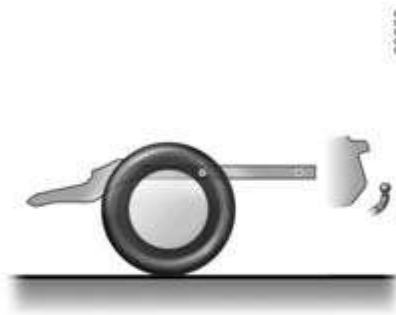

Максимально допустимая нагрузка на тягово-сцепное устройство, максимально допустимая масса буксируемого прицепа с тормозной системой и без нее

См. раздел «Массовые характеристики» в главе 6.

Выбор и установка тягово-сцепного устройства

Максимальная масса тягово-сцепного устройства: 20 кг.

Установка тягово-сцепного устройства и условия его использования описаны в инструкциях изготовителя по установке устройства.

Мы рекомендуем хранить эти инструкции вместе с другой документацией на автомобиль.

Если сцепной крюк закрывает номерной знак или задний фонарь, его следует снять непосредственно после завершения транспортировки.

Всегда соблюдайте требования местного законодательства.

ЗАДНЯЯ ПОЛКА

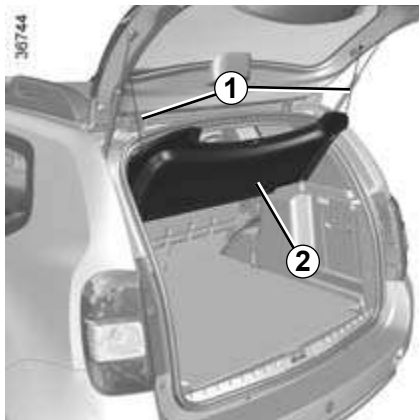

Полка 2 состоит из двух жестких частей.

Снятие

Отсоедините два шнура 1 от двери багажного отделения.

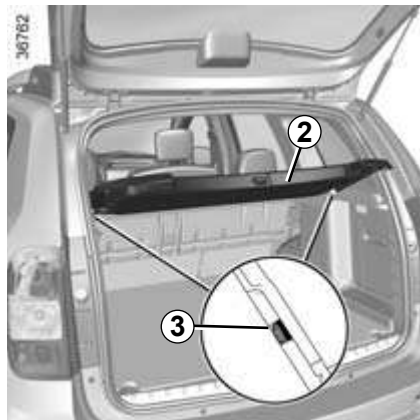

Приподнимите полку 2 на среднюю высоту для отсоединения фиксаторов 3, расположенных с двух сторон полки.



Слегка приподнимите полку 2 и потяните ее на себя, придерживая за края.

Установка полки на место производится в последовательности, обратной снятию.



Не кладите на заднюю полку предметы, особенно тяжелые и твердые. Во время резкого торможения или аварии они могут стать источниками опасности для пассажиров автомобиля.

ОПОРЫ КРЕПЛЕНИЯ БАГАЖНИКА НА КРЫШЕ



При соответствующей комплектации автомобиля вы сможете перевозить багаж или установить дополнительные приспособления (крепление для велосипеда, крепление для лыж и т. п.):

- на багажнике на крыше;
- на поперечных элементах багажника, обязательно закрепленных на продольных опорах **1**;
- непосредственно на продольных опорах багажника.

Запрещается устанавливать продольные опоры багажника на крыше автомобилей, на которых они первоначально не были установлены на заводе.

Если автомобиль оборудован соответствующим образом, вы можете использовать крепежные отверстия **2** продольных элементов крепления для:

- фиксации крепежных приспособлений багажа (ремни, веревки и т. п.);
- закрепления дополнительных крепежных устройств.



Запрещается устанавливать любые устройства для перевозки багажа и предметов (багажник для велосипедов, вещевой ящик и т. д.) на двери багажного отделения. Для установки устройств для перевозки багажа и предметов обратитесь на сервисную станцию официальной дилерской сети.

При выборе оборудования для вашего автомобиля рекомендуем Вам проконсультироваться на сервисной станции компании-производителя. Установка дополнительного оборудования и условия его использования описаны в инструкциях изготовителя по установке устройств.

Мы рекомендуем хранить эти инструкции вместе с другой документацией на автомобиль.

Допустимая нагрузка на багажник на крыше: см. раздел «Массовые характеристики» в главе 6.

МУЛЬТИМЕДИЙНОЕ ОБОРУДОВАНИЕ

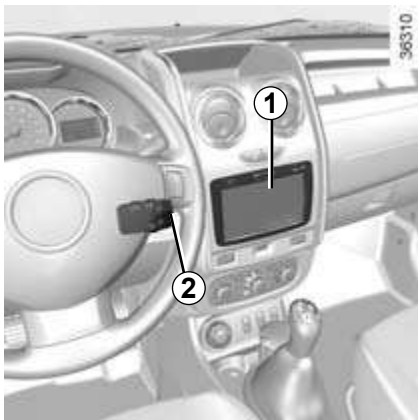

Наличие и размещение этого оборудования зависит от мультимедийного оборудования автомобиля.

- 1 Аудиосистема или система навигации.
- 2 Подрулевой переключатель.
- 3 Микрофон.

См. инструкцию по эксплуатации мультимедийного оборудования для получения подробной информации о принципе работы.

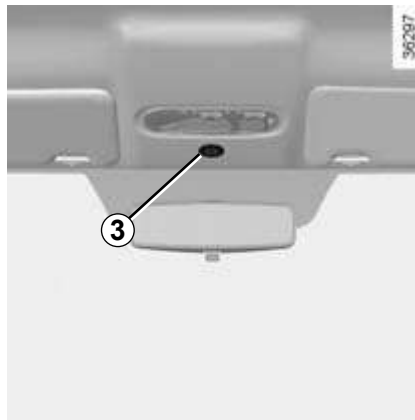

Встроенная система управления телефоном в режиме «свободные руки»

Если автомобиль оснащен данной системой, используйте микрофон **3** и органы управления под рулевым колесом **2**.



Использование телефона

Напоминаем Вам о необходимости соблюдения действующего в вашей стране законодательства в части, относящейся к эксплуатации этих приборов.



Глава 4. Уход за автомобилем

Капот	4.2
Уровень масла в двигателе: общие сведения	4.4
Уровень масла в двигателе: долив, заправка	4.6
Уровни эксплуатационных жидкостей:	4.9
тормозная жидкость	4.9
охлаждающая жидкость двигателя	4.10
жидкость стеклоомывателя	4.10
жидкость гидроусилителя рулевого управления	4.11
Фильтры	4.12
Давление воздуха в шинах	4.13
Аккумуляторная батарея	4.15
Уход за кузовом автомобиля	4.17
Уход за салоном автомобиля	4.20

КАПОТ (1/2)



Чтобы открыть капот, вначале потяните за ручку **1**.

Отпирание замка безопасности капота

Для разблокировки капота слегка приподнимите капот и освободите крюк **2**, надавив влево на пластинку **4**.



Перед выполнением любых действий в моторном отсеке необходимо обязательно отключить зажигание (см. информацию о запуске и остановке двигателя в главе 2).

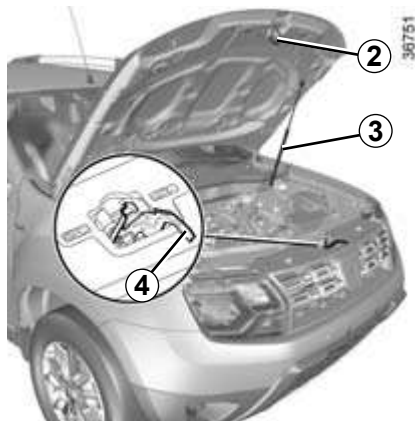

Открытие капота

Поднимите капот, придерживая его, капот удерживается газовым упором **3**.

Закрытие капота

Убедитесь, что Вы не забыли в моторном отсеке посторонние предметы.

Для закрытия держите капот за среднюю часть, опустите его примерно до 30 см от закрытого положения, а затем отпустите. Капот закроется под собственной тяжестью.



При работах в непосредственной близости от двигателя обратите внимание на то, что он может оказаться горячим. А также помните, что вентилятор системы охлаждения может включиться в любой момент. Об этом

напоминает сигнальная лампа



в моторном отсеке.
Опасность травм.



Перед работами в подкапотном пространстве убедитесь, что переключатель стеклоочистителя находится в положении «Выключено».

Опасность травм.



Не облакачивайтесь на капот: он может неожиданно закрыться.

КАПОТ (2/2)



Запрещается включать функцию дистанционного запуска двигателя или выполнять его программирование перед открытием капота или при открытом капоте.

Существует опасность получения ожогов или тяжелых травм.

Убедитесь в надежном запирании капота. Убедитесь, что ничто не препятствует запиранию замка (осколок гравия, ветошь и т. п.).



После выполнения работ в моторном отсеке следите за тем, чтобы ничего не забыть (ветошь, инструменты и т. п.).

Оставленные внутри предметы могут повредить двигатель или вызвать возгорание.



Перед началом любых работ в моторном отсеке необходимо отключить функцию «Стоп-старт».



Даже после несильного удара по облицовке радиатора или по капоту как можно скорее проверьте замок капота в сервисном центре компании-производителя.

УРОВЕНЬ МАСЛА В ДВИГАТЕЛЕ: общие сведения (1/2)

В двигателях масло используется для смазки и охлаждения подвижных деталей. Во время эксплуатации иногда возникает необходимость долива масла в промежутке между его заменами.

Если после обкатки автомобиля расход масла превышает 0,5 л на 1 000 км, необходимо обратиться на сервисную станцию компании-производителя для проверки герметичности системы смазки.

Примечание. Величина 0,5 л на 1000 км пробега ни в коей мере не является предельной величиной или допустимой нормой расхода масла. Величина расхода масла в процессе эксплуатации зависит от режима работы двигателя (оборотов и нагрузки), внешних атмосферных условий, качества и вязкостных характеристик масла и состояния автомобиля (в том числе степени износа деталей двигателя и других факторов) и может превышать указанную выше величину.

Периодичность замены масла: время от времени (и обязательно перед каждой длительной поездкой) проверяйте уровень масла, чтобы избежать повреждения двигателя.

При быстром или повторяющемся снижении уровня обратитесь на сервисную станцию компании-производителя.



Перед началом любых работ в моторном отсеке необходимо отключить функцию «Стоп-старт».



Используйте воронку или надежно изолируйте область вокруг заливной горловины, чтобы избежать попадания заливаемого моторного масла на горячие поверхности деталей в моторном отсеке или на легкоповреждаемые детали (например, элементы электрооборудования).

Опасность возгорания.

УРОВЕНЬ МАСЛА В ДВИГАТЕЛЕ: общие сведения (2/2)

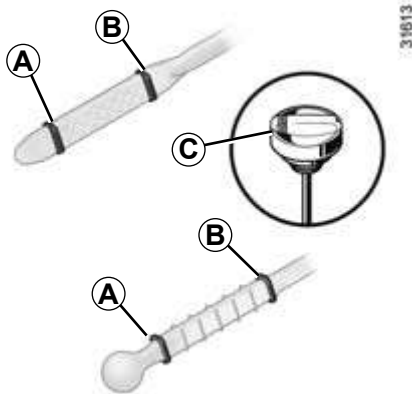

Проверка уровня масла

Для точного определения уровня масла необходимо установить автомобиль на ровной горизонтальной площадке и выключить двигатель на продолжительное время.

Для определения точного уровня масла, а также чтобы убедиться в том, что максимально разрешенный уровень масла не был превышен (превышение уровня масла ведет к повреждению двигателя), обязательно используйте маслоизмерительный щуп. См. на следующих страницах.

- Извлеките щуп и протрите его не оставляющей волокон ветошью;
- вставьте щуп до упора (для автомобилей, снабженных «пробкой-щупом» **C**, заверните полностью пробку);
- извлеките щуп снова;
- проверьте уровень масла: уровень не должен быть ниже метки «mini» **A** или выше метки «max» **B**.

Проверив уровень, вставьте маслоизмерительный щуп до упора или затяните до упора пробку-щуп.



Превышение максимального уровня масла в двигателе

Ни в коем случае нельзя превышать максимальный уровень **B**: его превышение ведет к повреждению двигателя и каталитического нейтрализатора.

Если максимальный уровень превышен, **не запускайте двигатель** и свяжитесь с официальным дилером компании-производителя.

УРОВЕНЬ МАСЛА В ДВИГАТЕЛЕ: долив, заправка (1/3)

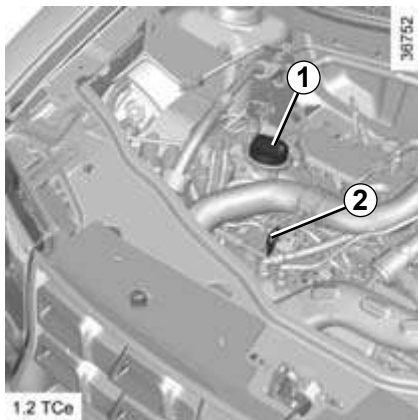

Долив масла/заправка

Автомобиль с неработающим холодным двигателем (например, до первого в течение дня запуска двигателя) должен находиться на горизонтальной площадке.



При работах в непосредственной близости от двигателя обратите внимание на то, что он может оказаться горячим. А также помните, что вентилятор системы охлаждения может включиться в любой момент. Об этом

напоминает сигнальная лампа в моторном отсеке.

Опасность травм.

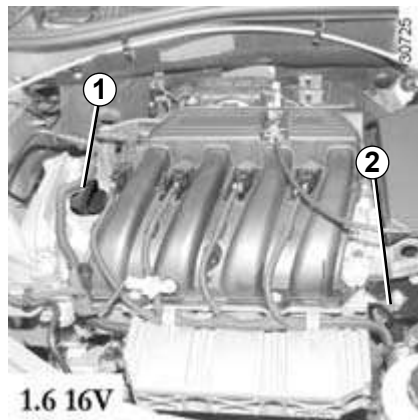

- Отверните пробку **1**;
- долейте масло (для справки: интервал между метками «mini» и «maxi» щупа **2** соответствует объему от 1,5 до 2 л в зависимости от модели двигателя);
- подождите приблизительно 10 минут, пока масло будет заполнять систему;
- проверьте уровень масла с помощью щупа **2** (как указано выше).

Проверив уровень, вставьте маслоизмерительный щуп до упора или затяните до упора пробку-щуп.

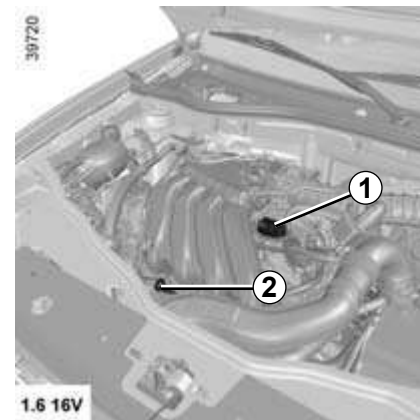

Не превышайте уровень «maxi» и не забудьте установить на место щуп **2** и пробку **1**.



Перед выполнением любых действий в моторном отсеке необходимо обязательно отключить зажигание (см. информацию о запуске и остановке двигателя в разделе 2).

УРОВЕНЬ МАСЛА В ДВИГАТЕЛЕ: долив, заправка (2/3)

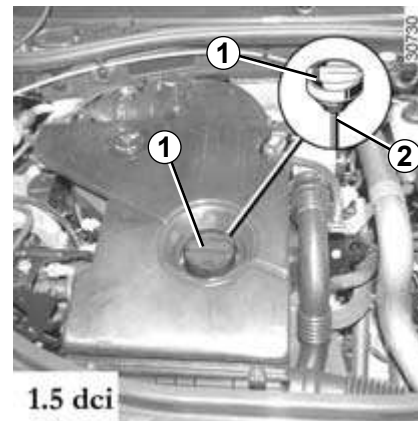
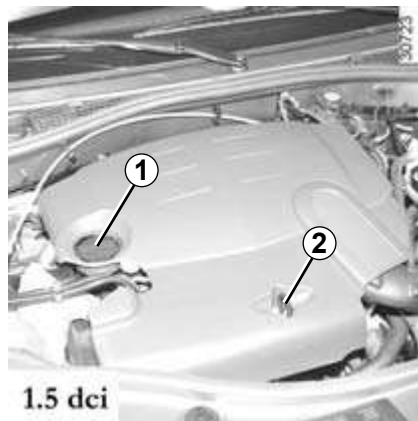
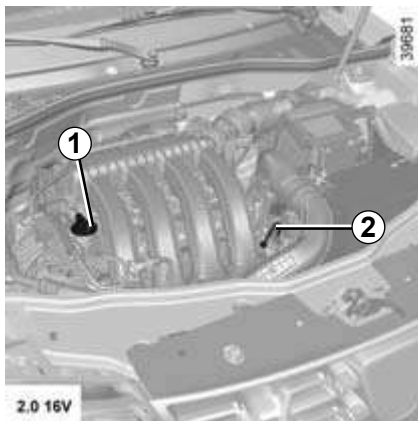

При слишком большом или повторяющемся падении уровня масла обратитесь на сервисную станцию компании-производителя.



Превышение максимального уровня масла в двигателе

Ни в коем случае нельзя превышать максимальный уровень: его превышение ведет к повреждению двигателя и каталитического нейтрализатора.

Если максимальный уровень превышен, **не запускайте двигатель** и свяжитесь с официальным дилером компании-производителя.



Долив моторного масла

Используйте воронку или надежно изолируйте область вокруг заливной горловины, чтобы избежать попадания заливаемого моторного масла на горячие поверхности деталей в моторном отсеке или на легкоповреждаемые детали (например, элементы электрооборудования).

Опасность возгорания.

УРОВЕНЬ МАСЛА В ДВИГАТЕЛЕ: долив, заправка (3/3)

Замена масла в двигателе

Периодичность замены: см. программу технического обслуживания.

Объем масла в двигателе

См. документ по техническому обслуживанию или обратитесь на сервисную станцию компании-производителя.

Всегда проверяйте уровень масла в двигателе с помощью щупа описанным выше способом (уровень масла не должен быть ниже отметки «mini» и выше отметки «maxi» на щупе).

Тип моторного масла

См. документ по техническому обслуживанию автомобиля.



Замена масла: если Вы производите замену масла в горячем двигателе, будьте внимательны, чтобы не обжечься сливаемым маслом.

Повторная инициализация системы предупреждения о сроке замены масла

(в зависимости от комплектации автомобиля)

Если Вы меняете масло в двигателе, после выполнения этой операции необходимо повторно инициализировать систему предупреждения о сроке замены масла.

Для этого необходимо в течение 10 секунд после включения зажигания:

- нажать до упора на педаль акселератора;
- удерживая педаль акселератора нажатой, нажать на педаль тормоза 3 раза подряд.

Повторная инициализация закончена,



когда погаснет индикатор . В противном случае следует повторить операцию.

Особый случай: если Вы меняете масло до появления предупреждения о сроке его замены, необходимо также выполнить повторную инициализацию системы предупреждения. В этом случае для подтверждения инициализации сигнальная



лампа  загорается примерно на 5 секунд.



Запрещено оставлять двигатель работающим в закрытом помещении, так как отработавшие газы токсичны.



Перед началом любых работ в моторном отсеке необходимо отключить функцию «Стоп - старт».



При работах в непосредственной близости от двигателя обратите внимание на то, что он может оказаться горячим. А также помните, что вентилятор системы охлаждения может включиться в любой момент. Об этом

напоминает сигнальная лампа 

Опасность травм.



Заправка: доливая масло, следите за тем, чтобы оно не попало на детали двигателя: это может вызвать возгорание. Не забудьте правильно завернуть пробку, иначе может произойти возгорание при попадании масла на горячие детали двигателя.

УРОВНИ ЭКСПЛУАТАЦИОННЫХ ЖИДКОСТЕЙ (1/3)

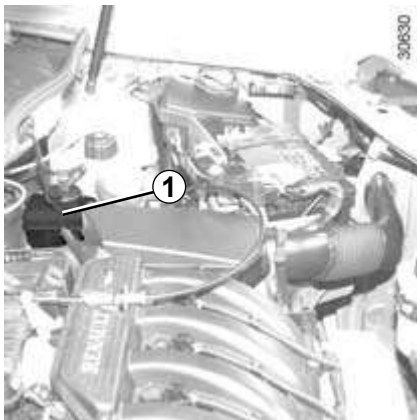

Тормозная жидкость

Необходимо регулярно проверять уровень тормозной жидкости, особенно если Вы замечаете даже небольшое уменьшение эффективности работы тормозной системы.

Проверка уровня осуществляется на остановленном на горизонтальной площадке автомобиле с выключенным двигателем.



Перед началом любых работ в моторном отсеке необходимо отключить функцию «Стоп - старт».

Уровень

В нормальных условиях уровень понижается по мере износа тормозных колодок, но он ни в коем случае не должен опускаться ниже отметки «mini» на бачке тормозной жидкости **1**.

Если Вы хотите проверить степень износа тормозных дисков и барабанов самостоятельно, обратитесь за необходимой консультацией в дилерскую сеть.



При работах в непосредственной близости от двигателя обратите внимание на то, что он может оказаться горячим. А также помните, что вентилятор системы охлаждения может включиться в любой момент. Об этом

напоминает сигнальная лампа



Опасность травм.

Долив жидкости

После проведения любых работ с гидравлической системой следует заменить находящуюся в ней жидкость. Эту работу должен выполнять специалист.

Используйте жидкость только тех марок, которые рекомендованы производителем, и обязательно расфасованную в запечатанные емкости.

Периодичность замены

См. сервисную программу.

При обнаружении ненормального падения уровня обратитесь на сервисную станцию компании-производителя.

УРОВНИ ЭКСПЛУАТАЦИОННЫХ ЖИДКОСТЕЙ (2/3)



Охлаждающая жидкость двигателя

На остановленном на горизонтальной площадке автомобиле с выключенным двигателем уровень **в холодном двигателе** должен находиться между метками «mini» и «maxi» расширительного бачка 2.

Доливайте охлаждающую жидкость **при холодном двигателе** до уровня метки «mini».



Не проверяйте и не обслуживайте систему охлаждения при горячем двигателе.

Это может привести к ожогам.

Периодичность проверки уровня охлаждающей жидкости

Регулярно проверяйте уровень охлаждающей жидкости (при отсутствии охлаждающей жидкости двигатель может выйти из строя).

При необходимости долива используйте только охлаждающую жидкость тех марок, которые рекомендованы производителем и обеспечивают:

- защиту от замерзания;
- антикоррозионную защиту системы охлаждения двигателя.

Периодичность замены

См. программу технического обслуживания автомобиля.



При работах в непосредственной близости от двигателя обратите внимание на то, что он может оказаться горячим. А также помните, что вентилятор системы охлаждения может включиться в любой момент. Об этом

напоминает сигнальная лампа



Опасность травм.

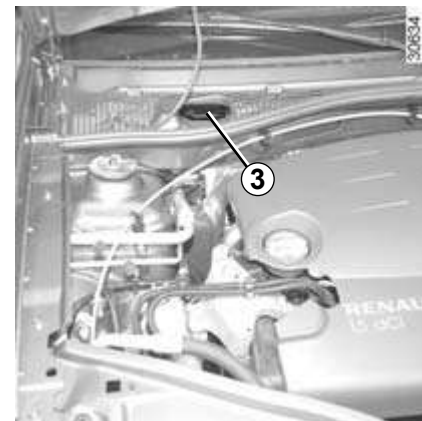

Жидкость стеклоомывателя

Заправка: откройте пробку 3, залейте жидкость до видимого уровня и закройте пробку.

Этот бачок обеспечивает жидкостью омыватели ветрового и заднего стекол.

Заливаемая жидкость: состав для стеклоомывателя (зимой применяйте незамерзающую жидкость).

Жиклеры: регулировка направления струй жидкости из жиклеров производится тонким острым предметом (например, булавкой).

Используйте жидкости, рекомендованные сервисными центрами официальной дилерской сети.

УРОВНИ ЭКСПЛУАТАЦИОННЫХ ЖИДКОСТЕЙ (3/3)

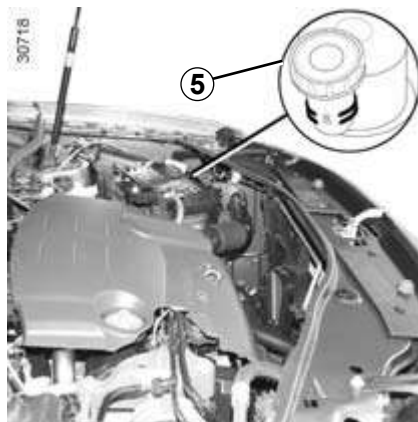

Жидкость гидроусилителя рулевого управления 4 или 5

Уровень: правильный уровень в **холодном состоянии** на горизонтальной площадке при остановленном двигателе должен быть виден между метками «min» и «max» на бачках 4 или 5.

Для выполнения технического обслуживания усилителя рулевого управления обращайтесь на сервисную станцию компании-производителя.

При быстром или повторяющемся снижении уровня обратитесь на сервисную станцию компании-производителя.



При работах в непосредственной близости от двигателя обратите внимание на то, что он может оказаться горячим. А также помните, что вентилятор системы охлаждения может включиться в любой момент. Об этом

напоминает сигнальная лампа  в моторном отсеке.
Опасность травм.

Если Вы ощущаете изменение эффективности работы усилителя рулевого управления, обратитесь на сервисную станцию компании-производителя.



Перед началом любых работ в моторном отсеке необходимо отключить функцию «Стоп - старт».

ФИЛЬТРЫ

Замена фильтрующих элементов (воздушного фильтра, фильтра системы вентиляции салона, фильтра дизельного топлива и т. д.) проводится при выполнении технического обслуживания вашего автомобиля.

Периодичность замены фильтрующих элементов: см. программу технического обслуживания автомобиля.

Фильтр салона

Если ваш автомобиль не оснащен на заводе фильтром салона, его можно установить позднее.

Обратитесь на сервисную станцию компании-производителя.



Перед началом любых работ в моторном отсеке необходимо отключить функцию «Стоп-старт».

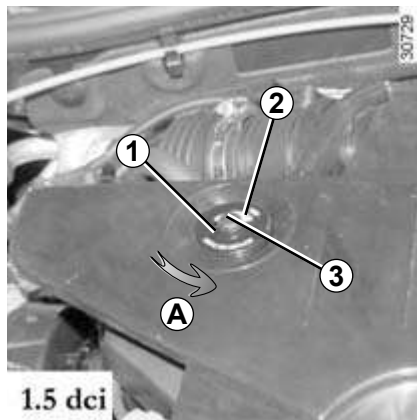

Воздушный фильтр

В зависимости от комплектации автомобиля, датчик засорения **1** воздушного фильтра позволяет видеть его состояние.

Замена фильтра предусмотрена регламентом технического обслуживания: см. сервисную программу вашего автомобиля.

В любом случае нужно следить за состоянием воздушного фильтра, особенно при езде по пыльным дорогам.

Если индикация засорения **2** достигает 100%, немедленно обратитесь к представителю производителя для замены воздушного фильтра.

Повторная инициализация датчика засорения воздушного фильтра

После замены воздушного фильтра поверните до упора ручку **3** датчика засорения (в направлении **A**).



При работах в непосредственной близости от двигателя обратите внимание на то, что он может оказаться горячим. А также помните, что вентилятор системы охлаждения может включиться в любой момент.

Существует риск получить травму.

ДАВЛЕНИЕ ВОЗДУХА В ШИНАХ (1/2)



Этикетка А

Чтобы ее увидеть, необходимо открыть дверь водителя. Давление воздуха в шинах необходимо измерять в их холодном состоянии.

Если нет возможности измерить давление в **холодных** шинах, следует увеличить рекомендованные значения на **0,2-0,3 бар** (или **3 PSI**). **Никогда не выпускайте воздух из нагретых шин для приведения давления в норму.**



30629

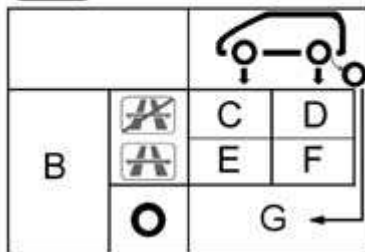

Наличие и место расположения идентификационной таблички зависит от модификации автомобиля.

B: размеры шин, установленных на автомобиле.

C: давление воздуха в шинах передних колес при езде вне скоростных дорог.

D: давление воздуха в шинах задних колес при езде вне скоростных дорог.

E: давление воздуха в шинах передних колес при езде по скоростным дорогам.

F: давление воздуха в шинах задних колес при езде по скоростным дорогам.



41982

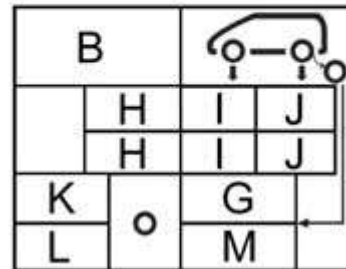

G: давление в шине запасного колеса.

H: предусмотренная скорость движения.

I: давление воздуха в шинах передних колес.

J: давление воздуха в шинах задних колес.

K: размер шины запасного колеса.

L: размер шины запасного колеса, отличающейся от штатных шин автомобиля.

M: давление в шине запасного колеса, отличающейся от штатных шин автомобиля.

ДАВЛЕНИЕ ВОЗДУХА В ШИНАХ (2/2)

Условия безопасности при эксплуатации шин и установке цепей противоскольжения

Правила эксплуатации и ухода за шинами, а также инструкции по установке и использованию цепей противоскольжения (в зависимости от комплектации автомобиля) см. в разделе «Шины» в главе 5.



Особое условие для полностью загруженного автомобиля (до максимальной грузоподъемности) и **автомобиля, буксирующего прицеп**: максимальная скорость движения не должна превышать **100 км/ч**, давление в шинах следует увеличить на **0,2 бар**.

См. раздел «Массовые характеристики» главы 6.

Опасность прокола шины.

Автомобиль, оборудованный системой контроля снижения давления в шинах

При недостаточном давлении в шинах (прокол, низкое давление и т. д.) на щитке приборов загорится сигнальная лампа



См. раздел «Система индикации снижения давления в шинах» в главе 2.



Для вашей безопасности соблюдайте требования действующего законодательства.

При замене на все колеса следует устанавливать шины одной и той же марки, того же предписанного производителем размера, типа и рисунка протектора, а также равной степени износа.

Они должны иметь индексы грузоподъемности и скорости не меньше индексов оригинальных шин или соответствовать требованиям, установленным производителем автомобиля.

Несоблюдение данных указаний может отразиться на вашей безопасности и повлиять на соответствие автомобиля требованиям законодательства.

Возможен риск потери контроля над автомобилем.

АККУМУЛЯТОРНАЯ БАТАРЕЯ (1/2)



Аккумуляторная батарея **1** не требует специального технического обслуживания. **Запрещается ее открывать и доливать в нее жидкость.**



При любых действиях с аккумуляторной батареей будьте осторожны, так как в ней содержится раствор серной кислоты. Не допускайте попадания электролита на кожу и в глаза. Если это случилось, обильно промойте водой и, при необходимости, обратитесь к врачу.

Во избежание взрыва газов не используйте источники открытого огня, искрения и нагревательные приборы в непосредственной близости от аккумуляторной батареи.

Однако в неблагоприятных условиях эксплуатации (см. далее) может потребоваться зарядка либо замена батареи, что выходит за рамки гарантийных обязательств производителя.

Степень заряда вашей аккумуляторной батареи может уменьшаться особенно быстро в следующих условиях:

- при редких поездках на короткие расстояния;
- при частых пусках двигателя и коротких поездках в городском цикле;
- при понижении наружной температуры;
- после длительной работы потребителей электроэнергии (аудиосистема, освещение и т.п.) при неработающем двигателе.



Перед началом любых работ в моторном отсеке необходимо отключить функцию «Стоп-старт».

Замена аккумуляторной батареи



В целях вашей безопасности и обеспечения надлежащих условий работы электрооборудования (приборов освещения, стеклоочистителей, АБС и т. д.) все работы с аккумуляторной батареей (снятие, отсоединение и т. д.) должны выполняться исключительно квалифицированным персоналом официальной дилерской сети.

Существует опасность серьезных ожогов от поражения электрическим током.

Аккумуляторная батарея имеет специальную конструкцию. Ее необходимо заменять только на батарею того же типа.

Свяжитесь с официальным дилером.

АККУМУЛЯТОРНАЯ БАТАРЕЯ (2/2)



При работах в непосредственной близости от двигателя обратите внимание на то, что он может оказаться горячим. А также помните, что вентилятор системы охлаждения может включиться в любой момент. Об этом

напоминает сигнальная лампа в моторном отсеке.



Опасность травм.

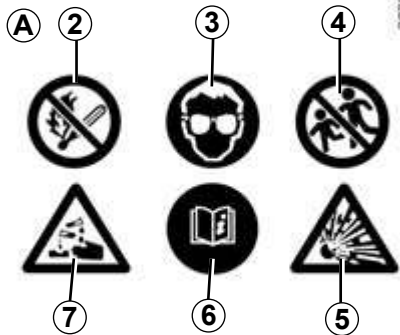

Этикетка А

Соблюдайте указания, приведенные на аккумуляторной батарее:

- 2 – запрещено курить и подвергать воздействию открытого огня;
- 3 – обязательно использование средств защиты зрения;
- 4 – хранить в месте, не доступном для детей;
- 5 – взрывчатые вещества;
- 6 – см. руководство;
- 7 – корродирующие вещества.

УХОД ЗА КУЗОВОМ АВТОМОБИЛЯ (1/3)

Правильный уход за автомобилем позволит дольше сохранить его в исправном состоянии. Поэтому рекомендуется регулярно мыть внешние поверхности автомобиля.

Ваш автомобиль оснащен эффективной системой антикоррозионной защиты. Тем не менее существует целый ряд факторов, способных вызвать коррозионные повреждения.

Атмосферные факторы, способствующие коррозии:

- загрязнение атмосферы (на застроенных территориях и в промышленных зонах);
- воздух, насыщенный парами солей (на морских побережьях, особенно в жаркую погоду);
- сезонные и влажностные климатические условия (соль на дорогах в зимнее время, вода для чистки улиц и т. д.).

Возможные повреждения при езде

Абразивные воздействия

Пыль, песок, грязь, гравий, вылетающий из-под колес автомобилей, и т. д.

Минимальные меры предосторожности позволят уберечь ваш автомобиль от этих опасностей.

Что следует делать

Регулярно мойте ваш автомобиль **при выключенном двигателе** моющими средствами, рекомендованными специалистами дилерской сети (никогда не используйте абразивные моющие средства). Обильной струей под напором смывайте:

- древесные смолы или промышленные загрязнения;
- грязь, скапливающуюся в колесных арках и на днище кузова;
- **экскременты птиц**, вступающие в химическую реакцию с лакокрасочным покрытием и приводящие к **быстрому обесцвечиванию и даже к отслоению краски**. Такие пятна **необходимо** незамедлительно смывать, так как впоследствии их невозможно будет удалить путем полировки;
- налет соли — главным образом в колесных арках и на днище автомобиля — после езды по дорогам, посыпанным химическими реагентами.

Регулярно удаляйте с автомобиля продукты растительного происхождения (смола, листья и др.).

Соблюдайте местное законодательство касательно мойки автомобилей (например, запрещается мыть автомобили на дорогах общего пользования).

Во время движения по дорогам, покрытым гравием, соблюдайте безопасную дистанцию между автомобилями, чтобы камни не повредили лакокрасочное покрытие автомобиля.

Незамедлительно обрабатывайте поврежденные места для предотвращения распространения коррозии.

Если ваш автомобиль имеет гарантию на защиту от коррозии, регулярно посещайте сервисные станции для проведения технических осмотров. См. сервисную программу.

При необходимости мойки механических элементов, петель следует обеспечить их защиту с помощью нанесения специальных покрытий, рекомендованных специалистами дилерской сети.

Средства для ухода за кузовом и салоном автомобиля Вы можете приобрести в официальной дилерской сети.

УХОД ЗА КУЗОВОМ АВТОМОБИЛЯ (2/3)

Чего не следует допускать

Мойка автомобиля на ярком солнце или при температуре воздуха ниже 0 °С.

Удаление грязи или пятен без предварительного увлажнения.

Накопление грязи на кузове автомобиля.

Отсутствие обработки начинающих очагов коррозии на сколах и царапинах.

Удаление пятен растворителями, способными повредить лакокрасочное покрытие и не рекомендованными техническим отделом Renault.

Езда по заснеженным и грязным дорогам, скопление грязи и снега на кузове, особенно на арках колес и на днище.



Запрещается обезжиривать или очищать с помощью мойки под высоким давлением или путем распыления химических веществ, не рекомендованных производителем:

- механические узлы и агрегаты (например, моторный отсек);
 - днище кузова;
 - детали с шарнирными соединениями (например, петли дверей);
 - окрашенные пластмассовые наружные крепления (например, бамперы).
- Все это может привести к коррозии или нарушению функционирования деталей.

УХОД ЗА КУЗОВОМ АВТОМОБИЛЯ (3/3)

Особенности автомобилей с матовым покрытием

Данный тип лакокрасочного покрытия требует соблюдения определенных мер предосторожности.

Что следует делать

Мыть кузов вручную большим количеством воды при помощи мягкой губки или салфетки.

Чего не следует делать

Использовать для полировки продукты на основе воска.

Интенсивно тереть кузов.

Мыть автомобиль в автоматической мойке с вращающимися щетками.

Наклеивать на кузов различные наклейки (могут остаться пятна).



Мыть автомобиль при помощи устройств высокого давления.

Подготовка автомобиля к автоматической мойке

Переведите рычаг стеклоочистителя в положение «Выключено» (в соответствии с инструкциями пункта «Стеклоочиститель/омыватель ветрового стекла» в главе 1). Проверьте, чтобы все наружные детали (дополнительные осветительные приборы, зеркала заднего вида и т. д.) были хорошо закреплены; щетки стеклоочистителей следует надежно зафиксировать с помощью липкой ленты.

Если ваш автомобиль оборудован штатной радиоантенной, то перед мытьем снимите ее.

Снимите клейкую ленту и после мойки установите радиоантенну на место.

Очистка фар, датчиков и видеокамер

Для очистки следует использовать мягкую ткань или вату.

При значительном загрязнении смочите их мыльной водой, а затем протрите мягкой влажной тканью или ватой.

В завершение осторожно протрите стекла сухой мягкой тканью.

Не используйте спиртосодержащие чистящие средства и механические приспособления (например, скребки).

УХОД ЗА САЛОНОМ АВТОМОБИЛЯ (1/2)

Правильный уход за автомобилем позволит дольше сохранить его в исправном состоянии. Поэтому рекомендуется регулярно выполнять уборку его салона.

Любые пятна следует немедленно удалять.

Независимо от вида загрязнения используйте для удаления пятна холодный **мыльный раствор** (при необходимости теплый) **на основе обычного мыла**.

Использование моющих средств (жидкостей для мытья посуды, порошков или спиртосодержащих продуктов) запрещается.

Используйте мягкую салфетку.

Прополощите и соберите излишки.

Мультимедийный экран

Уход за экраном может зависеть от типа мультимедийного оборудования. См. подробную информацию в руководстве по эксплуатации мультимедийной системы.

Стекла и экраны приборов

(щиток приборов, часы, дисплей указателя наружной температуры, дисплей мультимедийной системы и т. п.)

Для очистки следует использовать мягкую ткань или вату.

Если сухая чистка не дает результатов, слегка смочите мягкую ткань (или вату) в мыльном растворе и протрите загрязненные участки, а затем протрите их еще раз мягкой влажной тканью или ватой.

В завершение **осторожно** протрите стекла сухой мягкой тканью.

Не используйте жидкости, содержащие спирт, и/или не распыляйте аэрозоли в этой зоне.

Ремни безопасности

Ремни должны быть всегда чистыми. Используйте либо моющие вещества, рекомендованные техническими службами дилерской сети компании-производителя (фирменные магазины), либо губку, смоченную теплой мыльной водой. После очистки просушивайте сухой тканью. **Использование растворителей или красителей запрещено.**

Обивка сидений и дверей

Удаляйте пыль с обивки салона **регулярно**.

Пятно от жидкости

Используйте мыльный раствор.

С помощью мягкой салфетки соберите или слегка промокните пятно (ни в коем случае не трите его), прополощите салфетку и соберите остаток пятна.

Загрязнение твердым или липким веществом

Немедленно удалите твердое или липкое загрязнение каким-нибудь плоским предметом наподобие шпателя (начиная от краев к центру, чтобы не размазать пятно).

Выполните чистку, как рекомендовано для случая с пятном от жидкости.

Пятна от конфет или жевательной резинки

Поместите на пятно кусочек льда, чтобы заморозить его, затем действуйте как в случае загрязнения липким веществом.

По всем вопросам, связанным с уходом за салоном или с его неудовлетворительным состоянием, обращайтесь к представителю официальной дилерской сети.

УХОД ЗА САЛОНОМ АВТОМОБИЛЯ (2/2)

Демонтаж и установка съемных элементов оборудования салона

Если для чистки салона необходимо удалить съемные элементы (например, коврики), обратите внимание на то, что при установке их нужно разместить правильно и на их прежнее место (коврик водителя должен быть размещен на стороне водителя) и закрепить их с помощью тех же деталей (например, коврик водителя необходимо закрепить теми же деталями, которыми он крепился изначально).

Всегда до начала движения необходимо убедиться, что ничто не мешает управлению автомобилем (в том числе обеспечивается свободное перемещение педалей и рычагов, пятки ног при нажатии на педали и их отпуске не упираются в коврик и т. д.).

Чего не следует делать

Не рекомендуется располагать рядом с дефлекторами предметы, которые могут повредить покрытие приборной панели (дезодоранты, духи и т. п.).



Не рекомендуется использовать для чистки салона устройства, работающие под высоким давлением или распыляющие чистящие средства.

Без принятия специальных защитных мер это может повлечь выход из строя электрических или электронных систем автомобиля.

Глава 5. Практические советы

Инструменты	5.2
Прокол шины	5.3
Комплект для накачивания шин	5.5
Декоративные колпаки колес	5.9
Замена колеса	5.10
Шины	5.12
Замена ламп	5.16
Фары головного освещения	5.16
Противотуманные фары	5.17
Задние фонари	5.18
Боковые повторители указателей поворота	5.23
Фонари освещения салона	5.24
Предохранители	5.28
Аккумуляторная батарея: действия при разряде	5.36
Радиочастотный пульт дистанционного управления: элемент питания	5.38
Стеклоочистители: замена щеток	5.40
Буксировка автомобиля: при неисправностях	5.42
Место под установку аудиосистемы	5.45
Дополнительное оборудование	5.46
Неисправности	5.47

ИНСТРУМЕНТЫ

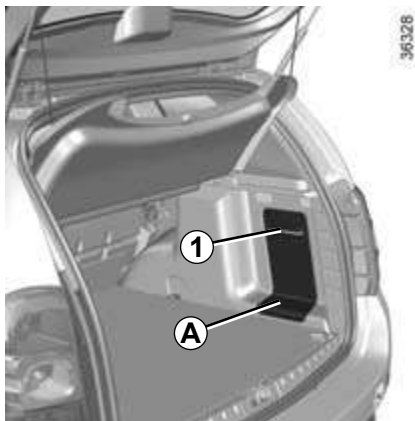

Доступ к инструментам

Инструменты находятся в багажном отделении.

Наличие того или иного инструмента зависит от комплектации автомобиля.

Отсоедините лючок **A**, взявшись рукой за ручку **1**. Снимите лючок.

После использования инструментов убедитесь, что лючок надежно закрыт **A**.

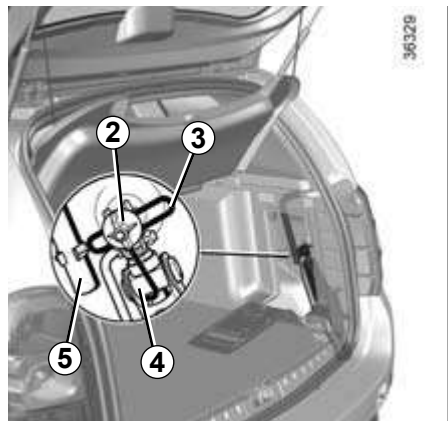

Домкрат 4

Для использования домкрата отверните гайку **2**. При укладке домкрата правильно сложите его, затем уберите на место. Заверните гайку для закрепления домкрата.

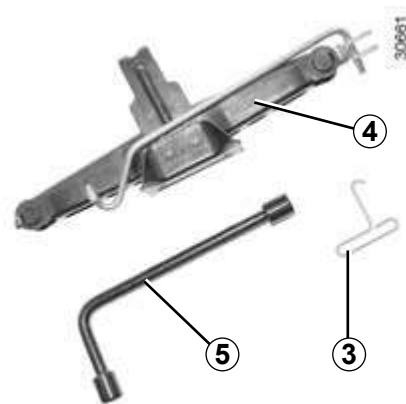

Колесный ключ 5

Используется для затягивания и откручивания колесных болтов и, в зависимости от комплектации автомобиля, для доступа к запасному колесу.

Ключ для снятия колесных колпаков 3

Используется для снятия декоративных колесных колпаков.



Не оставляйте инструменты незакрепленными, т. к. они могут выпасть при торможении. После использования инструментов проследите за их правильной укладкой в гнездах: опасность травм.

Если в комплект запасного колеса входят болты, крайне важно, чтобы использовались именно они и именно с этим запасным колесом: см. маркировку на запасном колесе.

Домкрат предназначен только для замены колеса. Ни в коем случае не используйте домкрат во время выполнения ремонта или для доступа под автомобиль.

ПРОКОЛ ШИНЫ (1/2)

В случае прокола шины, в зависимости от комплектации автомобиля, Вы можете воспользоваться:

запасным колесом или комплектом для накачивания шин (см. на следующих страницах).



Если запасное колесо хранилось в течение нескольких лет, передайте его механику сервисной станции для проверки пригодности колеса к безопасному использованию.

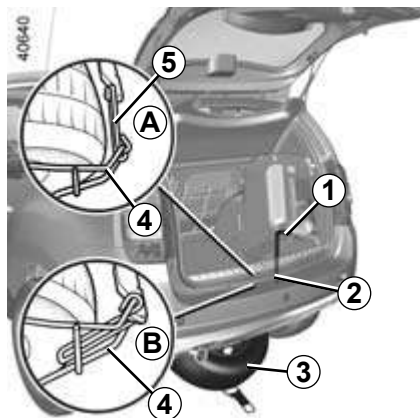

Запасное колесо модификации 4x2 (2WD)

Оно расположено в держателе 4 под днищем автомобиля.

Для того чтобы достать запасное колесо:

- откройте дверь багажного отделения;
- открутите болт 2 колесным ключом 1 (см. раздел «Инструменты» этой главы) до момента повышения сопротивления вращению, не допуская полного выкручивания болта, чтобы держатель не упал на землю;
- отсоедините держатель 4, взяв его за ручку 5 (например, А), или, в зависимости от модификации автомобиля, отсоедините держатель 4 (например, В);
- достаньте запасное колесо 3.

Для установки колеса в держатель:

- закрепите замененное колесо на держателе 4;
- для возвращения держателя 4 в исходное положение выполните процедуру в обратном порядке и для окончательной установки узла затяните болт баллонным гаечным ключом 1;
- проверьте надежность его фиксации.



Не касайтесь трубы для выхлопных газов. Это может привести к ожогам.

ПРОКОЛ ШИНЫ (2/2)



Запасное колесо модификации 4x4 (4WD)

Колесо расположено в багажном отделении.

Чтобы достать его:

- откройте дверь багажного отделения;
- сложите коврик в багажном отделении **6**;
- открутите центральное крепление **8**;
- достаньте запасное колесо **7**.

Примечание: убедитесь, что запасное колесо или замененное колесо правильно размещены в нише и не препятствуют правильному положению коврика багажного отделения.

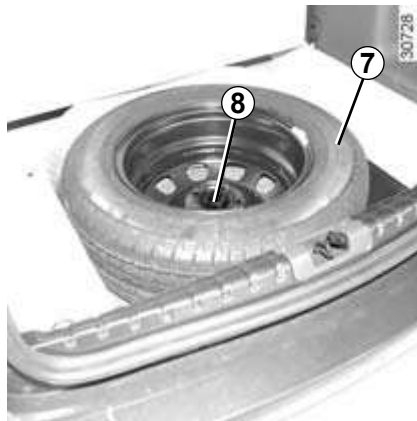

Автомобиль, оборудованный системой контроля снижения давления в шинах

При недостаточном давлении в шинах (прокол, низкое давление и т. п.) на щитке приборов загорится сигнальная лампа



(см. раздел «Система индикации снижения давления в шинах» в главе 2).



Если запасное колесо хранилось в течение нескольких лет, обратитесь на сервисную станцию для проверки пригодности колеса к безопасному использованию.

Автомобили, оснащенные запасным колесом, отличающимся от других 4 колес

- Установка более чем одного такого запасного колеса на один автомобиль запрещена.
- При первой возможности поменяйте запасное колесо на колесо, идентичное первоначальному.
- При использовании этого запасного колеса (допустимо только временное его использование) скорость движения автомобиля не должна превышать значение, указанное на этикетке колеса.
- Установка запасного колеса может оказывать влияние на рабочие характеристики автомобиля. Не разгоняйтесь и не сбрасывайте скорость слишком резко. При повороте снижайте скорость.
- При необходимости использования цепей противоскольжения установите запасное колесо на заднюю ось и проверьте давление в шине.
- При наличии системы контроля давления в шинах на дисплее щитка приборов несколько раз мигает, а потом загорается и горит постоянно сигнальная лампа .

КОМПЛЕКТ ДЛЯ НАКАЧИВАНИЯ ШИН (1/4)

32788



Комплект предназначен для ремонта протектора шины **A**, размер повреждения которого не превышает 4 мм.

Он не пригоден для ремонта повреждений размером более 4 мм и порезов на боковине **B** шины.

Кроме того, убедитесь, что колесный диск находится в исправном состоянии.

Не извлекайте предмет, вызвавший прокол, если он остался в шине.



Не используйте комплект, если шина повреждена вследствие движения с проколотой шиной.

Перед проведением ремонта внимательно осмотрите боковые поверхности шин.

Кроме того, движение, когда давление в шинах недостаточно или отсутствует (шины проколоты), может привести к снижению безопасности и к невозможности ремонта шин.

Приведенный способ ремонта является временной мерой

Проколотую шину в кратчайшие сроки обязательно должен осмотреть специалист (и при возможности отремонтировать).

При замене шины, отремонтированной с помощью данного комплекта, специалиста следует предупредить о ремонте. Во время движения может ощущаться вибрация из-за наличия клеящего вещества в шине.



Комплект сертифицирован только для накачивания шин автомобиля, в оборудование которого он входит.

Запрещается использовать комплект для накачивания шин другого автомобиля или какого-либо надувного предмета (круга, лодки и т. д.).

При обращении с баллоном со средством для ремонта шин избегайте попадания этого средства на кожу. Если капли средства попали на кожу, смойте их большим количеством воды.

Храните комплект для ремонта шин вдали от детей.

Не выбрасывайте пустой баллон. Сдайте его на дилерскую сервисную станцию или в организацию, ответственную за сбор таких отходов.

Срок хранения средства указан на этикетке на баллоне. Проверьте, не истек ли срок годности средства.

Для замены трубки для накачивания шины и баллона со средством обратитесь на сервисную станцию компании-производителя.

КОМПЛЕКТ ДЛЯ НАКАЧИВАНИЯ ШИН (2/4)

30749

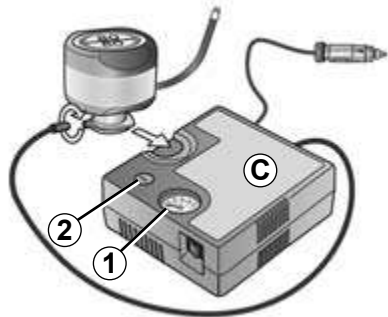

В случае прокола шины используйте комплект **C**, расположенный в багажном отделении для модификации 4x2 или в нише для запасного колеса под ковриком багажного отделения – для модификации 4x4.

Комплект, изображенный на рисунке, может отличаться от комплекта, поставляемого с автомобилем.



Перед использованием комплекта припаркуйте автомобиль на достаточном удалении от проезжей части, включите аварийную сигнализацию и аварийный тормоз, высадите всех пассажиров из автомобиля и проследите за тем, чтобы они не оказались на проезжей части.

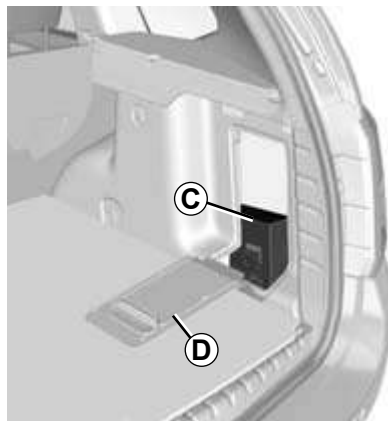

30845

Для версии 4x2 откройте лючок **D**.

Автомобиль, оборудованный системой контроля снижения давления в шинах

При недостаточном давлении в шинах (прокол, низкое давление и т. п.) на щитке приборов загорится сигнальная лампа



(см. раздел «Система контроля снижения давления в шинах» в главе 2).



В случае стоянки на обочине дороги Вы должны предупреждать других участников движения о присутствии вашего автомобиля посредством установки сигнального треугольника или других устройств, предписываемых местными нормативными актами страны, в которой Вы находитесь.

КОМПЛЕКТ ДЛЯ НАКАЧИВАНИЯ ШИН (3/4)

При работающем двигателе и включенном стояночном тормозе:

- отсоедините от розеток для электроаккумуляторов автомобиля штекеры всех ранее подключенных устройств;
- **ознакомьтесь с информацией на компрессоре из комплекта для накачивания шин**, хранящегося в багажном отделении автомобиля, и следуйте инструкциям по работе с ним;
- накачайте шины до предписанного значения давления (см. раздел «Давление воздуха в шинах»);
- не позднее чем через **15 минут** остановите накачивание шины и проверьте давление воздуха в ней (по манометру **1**).

Примечание: во время опорожнения баллона (в течение примерно 30 секунд) давление по манометру **1** кратковременно может подняться до **6 бар**, а затем снизиться;

- приведите давление в норму: для его увеличения продолжайте накачивание. Для снижения давления нажмите кнопку **2**.

Если через 15 минут не достигнуто минимальное давление в 1,8 бара, ремонт шины невозможен. Прекратите движение на автомобиле. Обратитесь к официальному дилеру.



Никакие предметы не должны находиться на полу перед водителем, т. к. в случае резкого торможения они могут попасть под педали и помешать их перемещению.



Внимание, отсутствующий или плохо закрученный колпачок вентиля может стать причиной нарушения герметичности шин и вызвать потерю давления. Всегда используйте колпачки вентиля, идентичные оригинальным, и следите за тем, чтобы они были плотно завинчены.

КОМПЛЕКТ ДЛЯ НАКАЧИВАНИЯ ШИН (4/4)

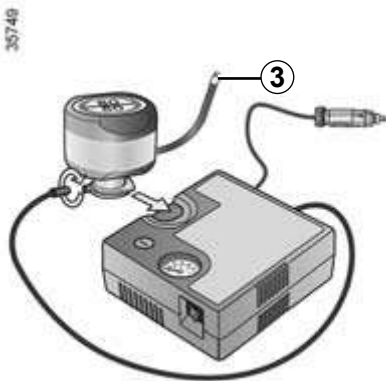

После того как давление в шине установится на необходимом уровне, отсоедините комплект: медленно открутите переходник для накачивания от баллона 3, не допуская разбрызгивания его содержимого. Храните баллон в пластиковой упаковке, чтобы предотвратить утечку состава.

- Наклейте этикетку с указаниями по управлению автомобилем, находящуюся под баллоном, на видимое для водителя место на приборной панели.
- Уберите комплект.

- После первой подкачки утечка воздуха из шины будет продолжаться, поэтому для ее устранения необходимо выполнить обкатку шины для заклеивания места прокола.
- Без промедления начните движение на скорости от 20 до 60 км/ч, чтобы состав равномерно распределился в шине; после 3 км пробега остановитесь и вновь проверьте давление в шине.
- Если давление превышает 1,3 бара, но ниже рекомендованного значения (см. этикетку на двери со стороны водителя), необходимо его довести до требуемого уровня. В противном случае свяжитесь с официальным дилером, так как шина не подлежит ремонту.

Меры предосторожности при использовании комплекта

Комплект не должен работать более 15 минут непрерывно.

Баллон необходимо заменить после первого использования, даже если внутри осталась жидкость.



После ремонта, произведенного с помощью комплекта, пробег автомобиля не должен превышать 200 км. А скорость движения не должна быть выше 80 км/ч. Вам напомнит об этом этикетка, которую Вы должны наклеить после ремонта на видное место на приборной панели. В зависимости от страны или в соответствии с местным законодательством, шина, отремонтированная с помощью комплекта для накачивания шин, должна быть заменена.

ДЕКОРАТИВНЫЕ КОЛПАКИ КОЛЕС

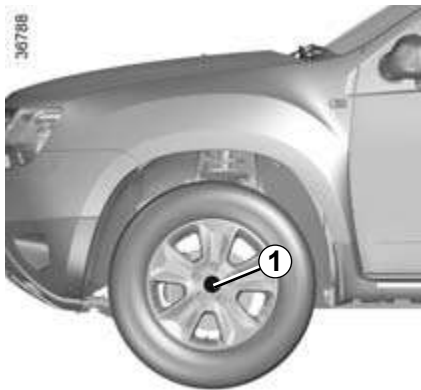

Центральный декоративный колпак, не закрывающий колесные болты
(например, декоративный колпак 1)
Доступ к болтам непосредственный.

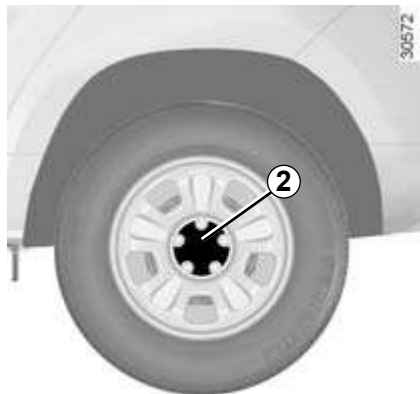

Центральный декоративный колпак, не закрывающий колесные болты
(например, декоративный колпак 2)

Снимите его с помощью специального ключа, вставив крючок вблизи одного из колесных болтов.

Для обратной установки ориентируйте крючки 4 относительно болтов 3.

Вдавите крючки, фиксирующие декоративный колпак.

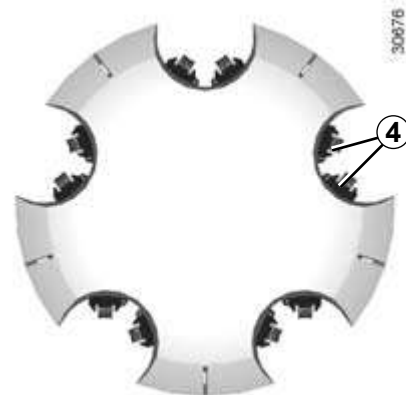
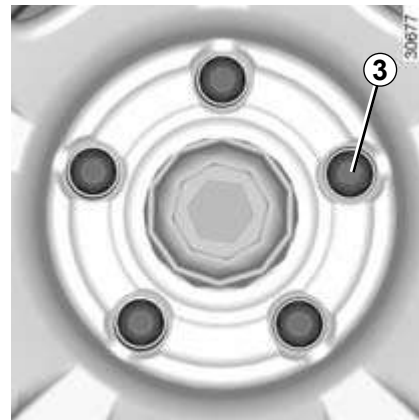

ЗАМЕНА КОЛЕСА (1/2)



Включите аварийную световую сигнализацию.

Остановите автомобиль в стороне от движения автотранспорта на твердой нескользящей горизонтальной поверхности. Затяните стояночный тормоз и включите передачу (первую или заднего хода).

Попросите всех пассажиров выйти из автомобиля и держаться в стороне от проезжей части.



При повреждении шины немедленно замените колесо.

Поврежденную шину должен осмотреть (и отремонтировать, если это возможно) шиномонтажник.



Автомобили, оборудованные домкратом и колесным ключом

При необходимости снимите декоративный колпак колеса (см. раздел «Декоративные колпаки колес» в этой главе). Ослабьте затяжку колесных болтов с помощью колесного ключа **4**.

Примечание: как при ослаблении, так и при последующей затяжке колесных болтов желательно устанавливать ключ в такое положение, чтобы прикладываемое усилие было направлено вниз.

Отметьте ближайшее опорное место **1** для головки домкрата колеса, домкрат **обязательно** должен быть установлен в этом месте. Расположите домкрат **3** горизонтально, установив головку домкрата **2** под днищем кузова.

Вращая винт домкрата вручную, раздвиньте домкрат так, чтобы опорная пятая зашла слегка под автомобиль.

Сделайте несколько оборотов до отрыва колеса от грунта.

Выверните и извлеките колесные болты.

Снимите колесо.

Наденьте запасное колесо на ступицу и поверните его до совпадения крепежных отверстий ступицы и колеса.



В случае стоянки на обочине дороги Вы должны предупреждать других участников движения о присутствии вашего автомобиля посредством установки сигнального треугольника или других устройств, предписываемых местными нормативными актами страны, в которой Вы находитесь.

ЗАМЕНА КОЛЕСА (2/2)

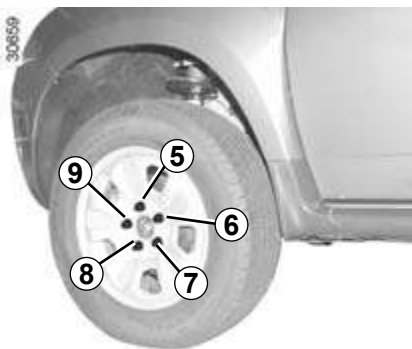

Заверните плотно болты, убедившись в правильном расположении колеса на ступице, и опустите домкрат.

После того как колеса будут опущены на поверхность, сильно затяните болты в порядке **5**, затем **7**, **9**, **6** и в конце **8**. Как можно скорее обратитесь в мастерскую для проверки затяжки колесных болтов и давления в шине установленного колеса.

Примечание: убедитесь, что запасное колесо или замененное колесо правильно размещены в нише багажного отделения, чтобы обеспечить правильное расположение коврика багажного отделения.



В случае стоянки на обочине дороги Вы должны предупредить других участников движения о присутствии вашего автомобиля посредством установки сигнального треугольника или других устройств, предписываемых местными нормативными актами страны, в которой Вы находитесь.

Автомобиль, оборудованный системой контроля снижения давления в шинах

При недостаточном давлении в шинах (прокол, низкое давление и т. п.) на щитке приборов загорится сигнальная лампа



(См. раздел «Система контроля снижения давления в шинах» в главе 2).



Никогда не оставляйте инструменты рассыпанными в автомобиле: они могут нанести вам травмы при резком торможении. После использования инструментов правильно уложите их в соответствующие гнезда: существует риск получить травму.

Если в комплект запасного колеса входят болты, крайне важно, чтобы использовались именно они и именно с этим запасным колесом: см. маркировку на запасном колесе. Домкрат предназначен только для замены колеса. Ни в коем случае не используйте домкрат во время выполнения ремонта или для доступа под автомобиль.

ШИНЫ (1/4)

Шины и безопасность движения

Шины – единственный элемент автомобиля, который находится в постоянном контакте с дорогой, поэтому очень важно следить за исправностью шин вашего автомобиля. Вы должны строго следовать местным требованиям, предусмотренным правилами дорожного движения.



Уход за шинами

Шины должны быть в хорошем состоянии, а канавки протектора должны иметь достаточную глубину. Шины, рекомендованные для применения компанией-производителем, имеют специальные выступы-индикаторы износа **1**, которые **отформованы на беговой дорожке колеса**.

При износе рельефа протектора до уровня, когда выступы-индикаторы **2** **станутся видны, необходимо** заменить шины, поскольку глубина протектора уменьшилась до **1,6 мм, что приводит к недостаточному сцеплению на мокрой дороге**.

Перегрузка автомобиля, длительное движение по скоростным дорогам, особенно в жаркую погоду, или постоянная езда по дорогам с плохим покрытием вызывают быстрый износ шин и снижают их безопасность.



Инциденты при вождении, такие как удары о бордюры, могут повредить шины или диски и нарушить геометрию передней или задней подвески. В таком случае обратитесь к представителю дилерской сети производителя для проверки состояния автомобиля.

ШИНЫ (2/4)

Давление воздуха в шинах

Давление воздуха в шинах (в том числе в запасном колесе) должно всегда строго соответствовать рекомендованным значениям, его следует проверять не реже одного раза в месяц, а также перед каждой длительной поездкой (см. этикетку, приклеенную на кромке двери водителя).



Недостаточное давление в шинах приводит к их интенсивному и неравномерному износу и перегреву, что снижает безопасность движения и может вызвать:

- ухудшение устойчивости автомобиля на дороге;
- разрыв или разрушение беговой дорожки протектора.

Давление в шинах зависит от загрузки автомобиля и от скорости движения. Отрегулируйте давление в зависимости от условий эксплуатации (см. раздел «Давление воздуха в шинах» в главе 4).

Давление воздуха должно проверяться в холодных шинах: не обращайтесь внимания, если давление в шинах сразу после поездки на высокой скорости или в жаркую погоду будет превышать рекомендованные значения.

Если нет возможности измерить давление в **холодных шинах**, следует увеличить рекомендованные значения на **0,2-0,3 бар**.

Никогда не выпускайте воздух из нагретых шин для приведения давления в норму.

Особенность

В зависимости от комплектации автомобиля, у Вас имеется адаптер, устанавливаемый на клапан перед подкачиванием шины.

Ваш автомобиль снабжен колесами большого размера. Они более чувствительны к неточностям балансировки. В случае появления вибраций при движении обратитесь на сервисную станцию компании-производителя.



Внимание! Отсутствующий или плохо закрученный колпачок вентиля может стать причиной нарушения герметичности шин и вызвать потерю давления. Всегда используйте колпачки вентиля, идентичные оригинальным, и следите за их правильной установкой.

Автомобиль, оборудованный системой контроля снижения давления в шинах

При недостаточном давлении в шинах (прокол, низкое давление и т. д.) на щитке приборов загорится сигнальная лампа



. См. раздел «Система контроля снижения давления в шинах» в главе 2.

ШИНЫ (3/4)

Замена шин



Для вашей безопасности соблюдайте требования действующего законодательства.

При замене на все колеса следует устанавливать шины одной и той же марки, того же, предписанного производителем, размера, типа и рисунка протектора, а также равной степени износа.

Они должны иметь индексы грузоподъемности и скорости не меньше индексов оригинальных шин или соответствовать требованиям, установленным производителем автомобиля.

Несоблюдение данных указаний может отразиться на вашей безопасности и повлиять на соответствие автомобиля требованиям.

Возможен риск потери контроля над автомобилем.

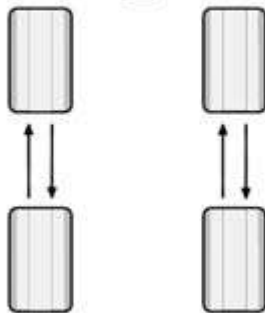

Перестановка колес

Полноприводная модификация

Рекомендуется периодически менять колеса местами с тем, чтобы износ шин был равномерным.

Меняйте колеса местами по приведенной выше схеме, периодичность этой операции указана в сервисной программе вашего автомобиля.

Модификация с приводом на два колеса

Перестановку колес выполнять не рекомендуется.

Запасное колесо

См. разделы «Запасное колесо» и «Замена колеса» в главе 5.

ШИНЫ (4/4)

Особенности эксплуатации шин в зимних условиях

Цепи противоскольжения

Модификация с приводом на одну ось (2WD)

Устанавливайте цепи противоскольжения на передние колеса.

Модификация с полным приводом (4WD)

Устанавливайте цепи противоскольжения либо на передние колеса, либо на все 4 колеса.



Установка цепей противоскольжения только на задние колеса запрещена.

Цепи противоскольжения можно устанавливать только на шины, которые имеют тот же размер, что и шины первичной комплектации.

На колеса могут быть установлены только специальные цепи противоскольжения.

Обратитесь на сервисную станцию компании-производителя.

Шины для движения по льду и снегу, или «зимние» шины

Мы рекомендуем Вам установить такие шины на **все 4 колеса**, что обеспечит вашему автомобилю наилучшее сцепление с дорогой.

Внимание! Иногда на этих шинах указаны направление вращения колеса при движении автомобиля вперед и значение максимальной скорости, которая может быть ниже максимальной скорости вашего автомобиля.

Шипованные шины

Шипованные шины могут использоваться только ограниченное время и в соответствии с местным законодательством и правилами дорожного движения.

Необходимо придерживаться скоростных ограничений, установленных действующими правилами.

Шипованные шины должны быть установлены на все колеса.

Во всех случаях рекомендуем Вам обратиться к представителю дилерской сети компании-производителя, где Вы получите рекомендации по выбору наиболее подходящего для вашего автомобиля оборудования.

ПЕРЕДНИЕ ФАРЫ: замена ламп

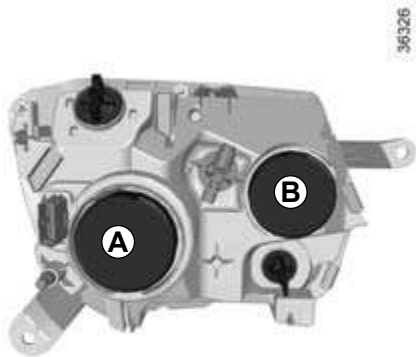

Ближний свет фар

Снимите крышку **A**.

Покачайте патрон лампы **5** для его извлечения и замените лампу.

Тип лампы: H7.

После замены лампы необходимо отрегулировать фары на сервисной станции официальной дилерской сети.



Лампы находятся под давлением и могут быть повреждены при неосторожном обращении.

Опасность травм.

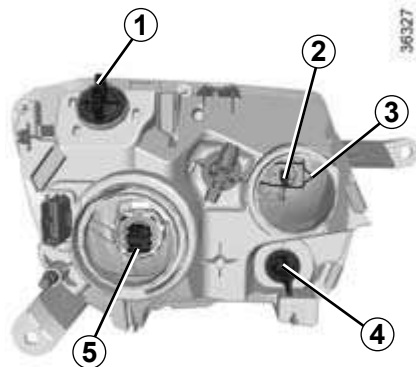

Дальний свет фар

Снимите крышку **B**.

Отсоедините разъем лампы **2**. Отсоедините пружинный фиксатор **3** и извлеките лампу.

Тип лампы: H1.

Обязательно используйте лампы с колбой, не пропускающей ультрафиолетовое излучение U.V.55W, чтобы предотвратить повреждение пластмассовых рассеивателей фар.

Не прикасайтесь руками к стеклянной колбе лампы. Держите ее за цоколь.

Перед снятием лампы запомните ее первоначальное положение, чтобы правильно установить ее обратно.

Заменив лампу, проследите за правильной установкой крышки.

Дневные ходовые огни, передние габаритные огни

Поверните патрон **1** на четверть оборота и извлеките лампу.

Тип лампы: W21/5W.

Указатель поворота

Поверните патрон **4** на четверть оборота и извлеките лампу.

Тип лампы: PY21W.

В соответствии с законодательством и из предосторожности приобретите на сервисной станции компании-производителя запасной набор с комплектом ламп и предохранителей.



При работах в непосредственной близости от двигателя необходимо учитывать, что он может быть горячим.

А также помните, что вентилятор системы охлаждения может включиться в любой момент. Об этом напоминает

сигнальная лампа  в моторном отсеке.

Опасность травм.

ПРОТИВОТУМАННЫЕ ФАРЫ: замена ламп



Противотуманные фары 1

Обратитесь на сервисную станцию компании-производителя.

Тип лампы: H16 или, в зависимости от комплектации автомобиля, **H11**.



Лампы находятся под давлением и могут быть повреждены при неосторожном обращении.

Опасность травм.

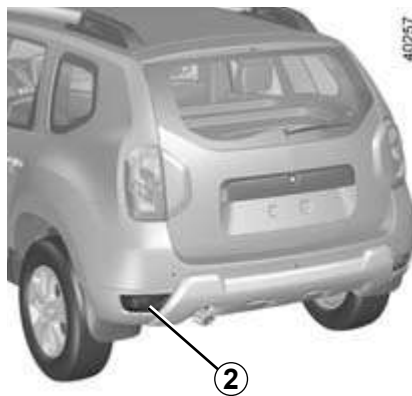

Задний противотуманный фонарь 2

(в зависимости от комплектации автомобиля)

Обратитесь на сервисную станцию компании-производителя.

Тип лампы: P21W.

В соответствии с местным законодательством и в качестве меры предосторожности приобретите на сервисной станции компании-производителя запасной набор с комплектом ламп и предохранителей.

Дополнительные фары

Если вы хотите установить на ваш автомобиль противотуманные фары, обратитесь на сервисную станцию компании-производителя.



Все работы по техобслуживанию или модификации электрооборудования вашего автомобиля должны выполняться специалистами сервисной станции компании-производителя, в противном случае неправильное подключение элементов электрооборудования может привести к его выходу из строя (это касается проводки, приборов и особенно генератора). Кроме того, на сервисной станции имеются все необходимые инструменты для установки данного оборудования на ваш автомобиль.



При работах в непосредственной близости от двигателя обратите внимание на то, что он может оказаться горячим. А также помните, что вентилятор системы охлаждения может включиться в любой момент. Об этом

напоминает сигнальная лампа



Опасность травм.

ЗАДНИЕ ФОНАРИ: замена ламп (1/5)

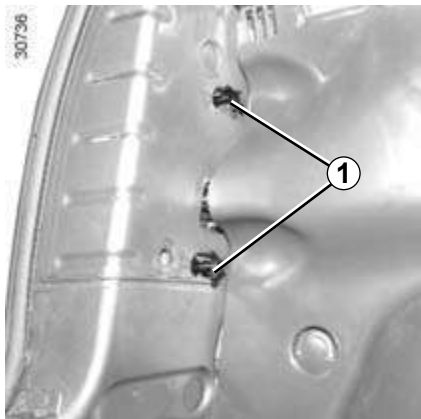

Откройте крышку багажника и отверните гайки **1**, а затем извлеките блок-фару **2**.

Отсоедините фиксаторы **3** и снимите разъемы **4**, чтобы извлечь панель держателя ламп **5**.

В соответствии с законодательством и из предосторожности приобретите на сервисной станции компании-производителя запасной набор с комплектом ламп и предохранителей.

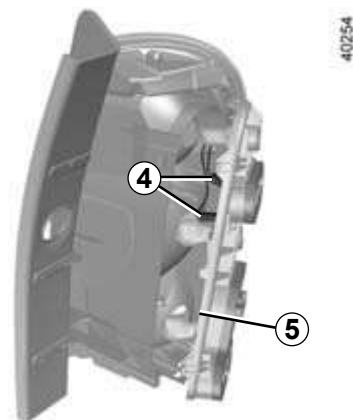
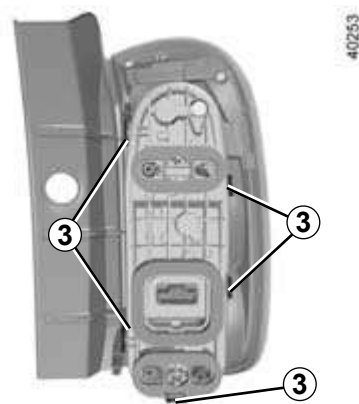

Лампы находятся под давлением и могут быть повреждены при неосторожном обращении.

Опасность травм.

ЗАДНИЕ ФОНАРИ: замена ламп (2/5)



6 Габаритные огни

Обратитесь на сервисную станцию компании-производителя.

7 Сигнальная лампа включения указателей поворота

Лампа **WY16W**.

8 Стоп-сигнал

Лампа грушевидной формы с байонетным цоколем с двумя нитями накаливания **P21W**.

9 Фонарь заднего хода

Лампа грушевидной формы с байонетным цоколем **P21W**.

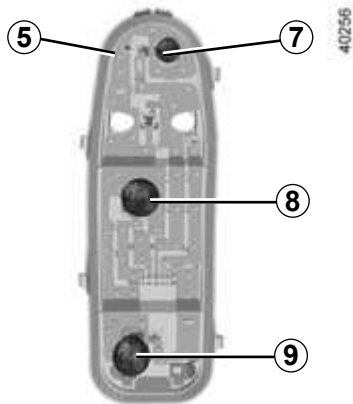

Установка

Для установки действуйте в обратном порядке, соблюдая осторожность, чтобы не повредить жгут проводов.

ЗАДНИЕ ФОНАРИ: замена ламп (3/5)

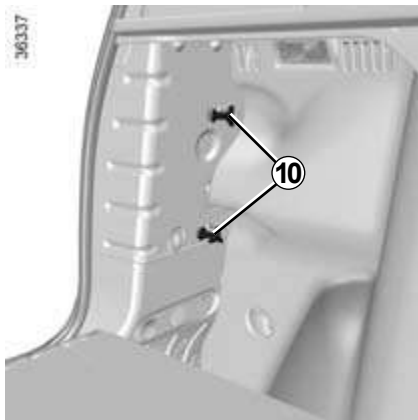

Откройте крышку багажника и отверните гайки **10**, а затем извлеките блок фонарей **11**.

Отсоедините фиксаторы **12**, чтобы извлечь патроны **13**.

14 Габаритные огни и стоп-сигналы

Лампа грушевидной формы с байонетным цоколем с двумя нитями накаливания **P21/5W**.

15 Сигнальная лампа включения указателей поворота

Лампа грушевидной формы с байонетным цоколем **P21W** или **PY21W** (в зависимости от комплектации автомобиля).



16 Фонарь заднего хода

Грушевидная лампа с цоколем **P21W** или

Задний противотуманный фонарь (в зависимости от комплектации автомобиля)

Лампа грушевидной формы с байонетным цоколем **P21W**.

Установка на место

Для установки действуйте в обратном порядке, соблюдая осторожность, чтобы не повредить жгут проводов.



Лампы находятся под давлением и могут быть повреждены при неосторожном обращении.

Существует риск получить травму.

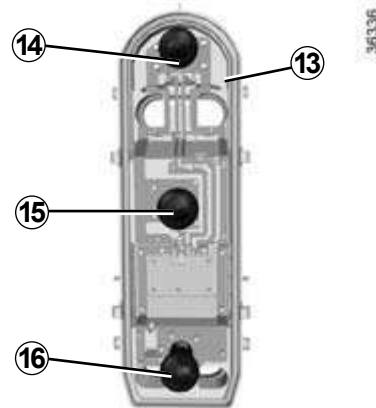
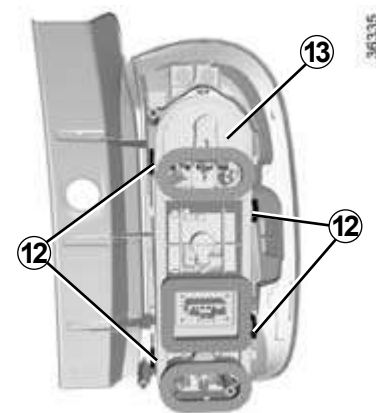

ЗАДНИЕ ФОНАРИ: замена ламп (4/5)

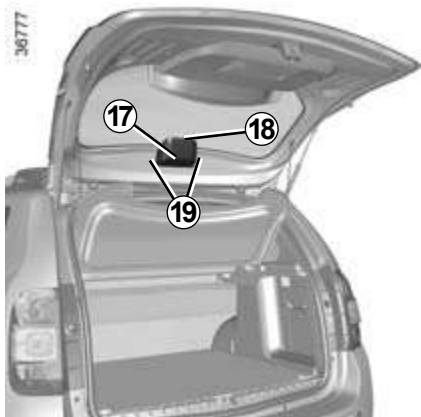

Верхний стоп-сигнал

Доступ к третьему фонарю стоп-сигнала **18** осуществляется через багажное отделение.

Осторожно отсоедините крышку **17**, нажав на фиксаторы **19**.

В соответствии с законодательством и из предосторожности приобретите на сервисной станции компании-производителя запасной набор с комплектом ламп и предохранителей.

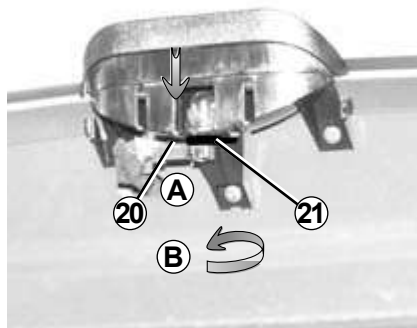

Отсоедините с осторожностью фиксатор **21** (в направлении **A**) и поверните на 1/8 оборота (в направлении **B**), чтобы извлечь патрон лампы **20**.



Лампы находятся под давлением и могут быть повреждены при неосторожном обращении.

Существует риск получить травму.



Извлеките лампу **22**.

Тип лампы: **W16W**.

ЗАДНИЕ ФОНАРИ: замена ламп (5/5)



Фонарь освещения номерного знака

Отсоедините фонарь **23**, нажав на фиксатор **24**, с помощью отвертки с плоским лезвием.

Отсоедините рассеиватель **25** и извлеките лампу **26**.

Тип лампы: **W5W**.

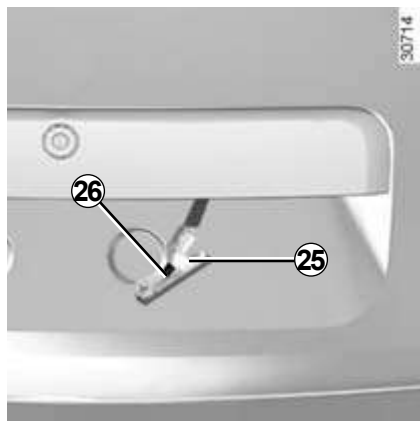
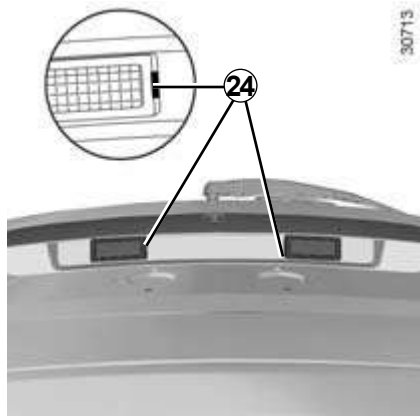

БОКОВЫЕ ПОВТОРИТЕЛИ УКАЗАТЕЛЕЙ ПОВОРОТА: замена ламп

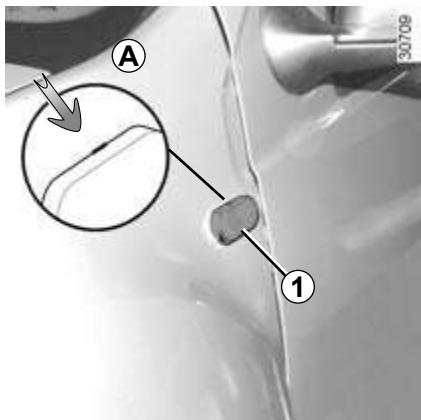

Отсоедините боковой повторитель указателя поворота **1** (с помощью отвертки с плоским лезвием, установив ее в положение **A**, затем подвернув боковой повторитель наружу).

Поверните на четверть оборота (движение **B**) патрон лампы **2** и извлеките лампу **3** (в направлении **C**).

Тип лампы: WY5W.

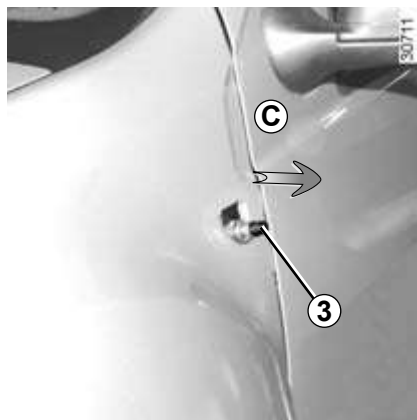
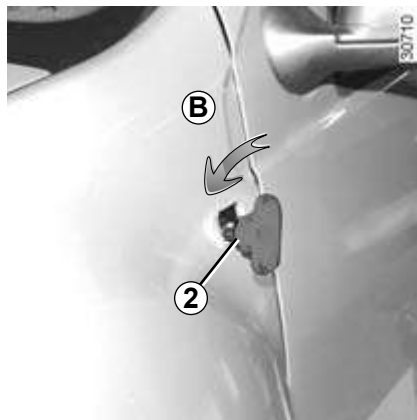

Лампы находятся под давлением и могут быть повреждены при неосторожном обращении.

Существует риск получить травму.

ФОНАРИ ОСВЕЩЕНИЯ САЛОНА: замена ламп (1/4)

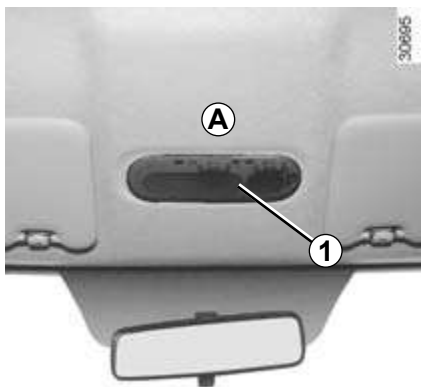

Плафон освещения А

С помощью отвертки с плоским лезвием отсоедините рассеиватель 1.

Извлеките перегоревшую лампу.

Тип лампы 2: W5W.



Передние светильники для чтения

(в зависимости от комплектации автомобиля)

С помощью отвертки с плоским лезвием отсоедините рассеиватель 1.

Извлеките перегоревшую лампу.

Тип лампы 3: W5W.



Лампы находятся под давлением и могут быть повреждены при неосторожном обращении.

Опасность травм.

ФОНАРИ ОСВЕЩЕНИЯ САЛОНА: замена ламп (2/4)



Задние светильники для чтения

(в зависимости от комплектации автомобиля)

С помощью отвертки с плоским лезвием отсоедините рассеиватель **4**.

Извлеките перегоревшую лампу.

Тип лампы **5: W5W**.



Лампы находятся под давлением и могут быть повреждены при неосторожном обращении.

Опасность травм.

ФОНАРИ ОСВЕЩЕНИЯ САЛОНА: замена ламп (3/4)

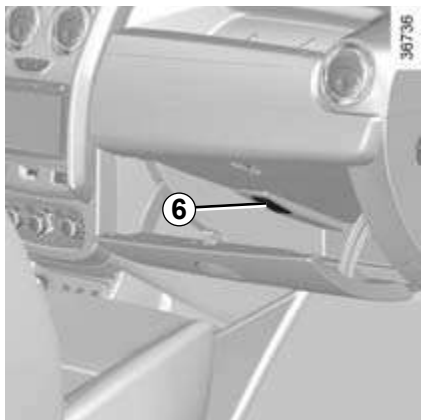

Освещение перчаточного ящика
(в зависимости от комплектации автомобиля)

Отсоедините фонарь **6** с помощью отвертки с плоским лезвием, надавив на фиксатор и сдвинув фонарь внутрь.

Отсоедините плафон.

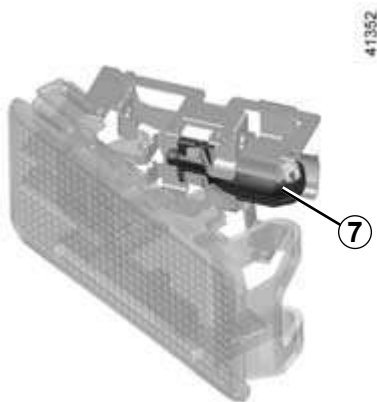

Достаньте лампу **7**.

Тип лампы **8: W5W**.



Лампы находятся под давлением и могут быть повреждены при неосторожном обращении.

Опасность травм.

ФОНАРИ ОСВЕЩЕНИЯ САЛОНА: замена ламп (4/4)



Освещение багажного отделения

Отсоедините фонарь **8** с помощью отвертки с плоским лезвием, надавив на фиксатор и сдвинув фонарь **9** внутрь багажного отделения.

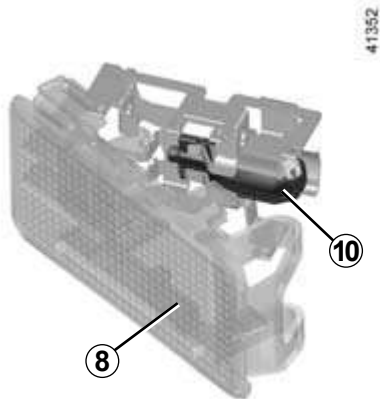

Отсоедините плафон **8**.

Достаньте лампу **10**.

Тип лампы 10: W5W.



Лампы находятся под давлением и могут быть повреждены при неосторожном обращении.

Опасность травм.

ПРЕДОХРАНИТЕЛИ (1/8)

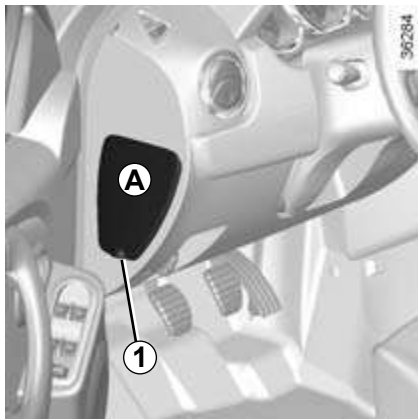

Плашки предохранители в салоне

При неисправности одного из электроприборов прежде всего проверьте соответствующие предохранители.

Отсоедините крышку **A**, используя выемку **1**.

В зависимости от комплектации автомобиля, для определения предохранителей следует воспользоваться этикеткой на задней стороне лючка **A** или же информацией, приведенной на следующих страницах.

В соответствии с местным законодательством и из предосторожности приобретите на сервисной станции компании-производителя запасной набор с комплектом ламп и предохранителей.

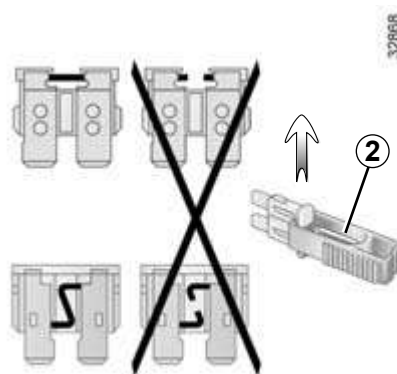

Зажим 2

Извлеките предохранитель с помощью зажима **2**, расположенного на тыльной стороне лючка **A**.

Чтобы извлечь предохранитель из зажима, сдвиньте его в сторону (как показано на рисунке).

Свободные гнезда для предохранителей использовать не рекомендуется.



Проверьте соответствующий предохранитель и при необходимости **замените его обязательно новым, имеющим тот же номинал.**

Предохранитель с большим значением номинального тока может вызвать перегрев электрической сети (риск возникновения пожара) в случае чрезмерного потребления электрической энергии оборудованием.

ПРЕДОХРАНИТЕЛИ (2/8)

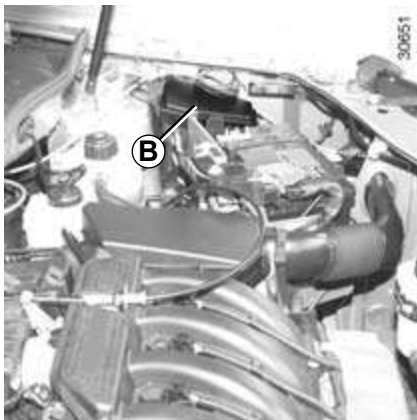

Плавкие предохранители в моторном отсеке **B**

Некоторые системы защищены предохранителями, находящимися в моторном отсеке в блоке **B**.

Ввиду затрудненного доступа **рекомендуем Вам обращаться для замены этих предохранителей на сервисную станцию компании-производителя.**



При работах в непосредственной близости от двигателя обратите внимание на то, что он может оказаться горячим. А также помните, что вентилятор системы охлаждения может включиться в любой момент. Об этом

напоминает сигнальная лампа



в моторном отсеке.
Опасность травм.



Перед работами в подкапотном пространстве убедитесь, что переключатель стеклоочистителя находится в положении «Выключено».

Опасность травм.



Перед началом любых работ в моторном отсеке необходимо отключить функцию «Стоп-старт».

ПРЕДОХРАНИТЕЛИ (3/8)

Назначение предохранителей в салоне автомобилей с левосторонним рулевым управлением
(наличие предохранителей и их место расположения ЗАВИСЯТ ОТ УРОВНЯ КОМПЛЕКТАЦИИ АВТОМОБИЛЯ)

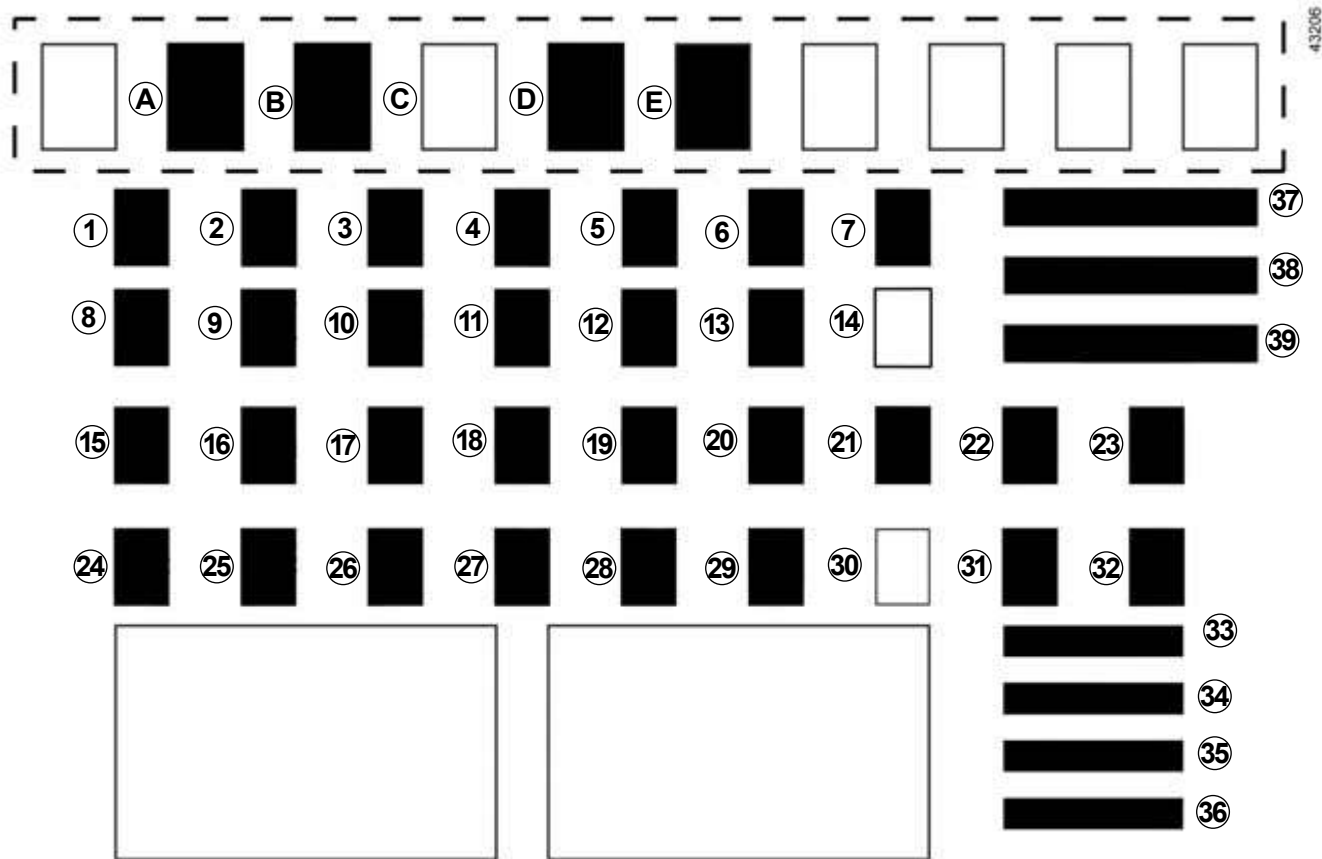

ПРЕДОХРАНИТЕЛИ (4/8)

Номер	Назначение
A	Импульсный стеклоподъемник водителя
B	Полноприводная трансмиссия (4WD)
C	Не используется
D	Разъем для подключения дополнительного оборудования сзади
E	Центральный электронный коммутационный блок салона, стартер
1	Электрический стеклоподъемник передней двери
2	Дальний свет левой фары
3	Дальний свет правой фары
4	Ближний свет левой фары
5	Ближний свет правой фары
6	Задние фонари
7	Передние габаритные огни

Номер	Назначение
8	Электрический стеклоподъемник задней двери
9	Задний противотуманный фонарь
10	Звуковой сигнал
11	Автоматическая блокировка дверей
12	Системы ABS-ESC, стоп-сигналы, выключатель сцепления
13	Плафон освещения, освещение багажного отделения, освещение отделения для перчаток
14	Пустое место
15	Стеклоочиститель ветрового стекла
16	Мультимедийная система, кондиционер, сиденья с подогревом

Номер	Назначение
17	Лампы дневного ходового света
18	Стоп-сигнал
19	Инжектор, щиток приборов, центральный электронный коммутационный блок в салоне
20	Подушка безопасности
21	Полноприводная трансмиссия (4WD), автоматическая коробка передач
22	Усилитель рулевого управления
23	Заднее стекло с подогревом, сигнал непристегнутого ремня безопасности, система помощи при парковке, дополнительное отопление салона, регулятор и ограничитель скорости, ветровое стекло с подогревом
24	ЦЭКБС (центральный электронный коммутационный блок салона)

ПРЕДОХРАНИТЕЛИ (5/8)

Номер	Назначение
25	ЦЭКБС (центральный электронный коммутационный блок салона)
26	Указатели поворота
27 и 29	Подрулевые переключатели
28	Звуковой сигнал
30	Не используется
31	Щиток приборов
32	Радиоприемник, панель управления кондиционером салона, вентиляция салона, задний разъем для подключения электроаксессуаров
33	Прикуриватель
34	Диагностический разъем и разъем для аудиосистемы
35	Зеркало заднего вида с подогревом
36	Наружные зеркала заднего вида с электроприводом

Номер	Назначение
37	Центральный электронный коммутационный блок салона, стартер
38	Стеклоочиститель ветрового стекла
39	Вентиляция салона, дистанционный запуск двигателя

В соответствии с местным законодательством и из предосторожности приобретите на сервисной станции компании-производителя запасной набор с комплектом ламп и предохранителей.



Проверьте соответствующий предохранитель и при необходимости **замените его обязательно новым, имеющим тот же номинал.**

Предохранитель с большим значением номинального тока может вызвать перегрев электрической сети (риск возникновения пожара) в случае чрезмерного потребления электрической энергии оборудованием.

ПРЕДОХРАНИТЕЛИ (6/8)

Назначение предохранителей в салоне автомобилей с правосторонним рулевым управлением
(наличие предохранителей и их место расположения ЗАВИСЯТ ОТ УРОВНЯ КОМПЛЕКТАЦИИ АВТОМОБИЛЯ)

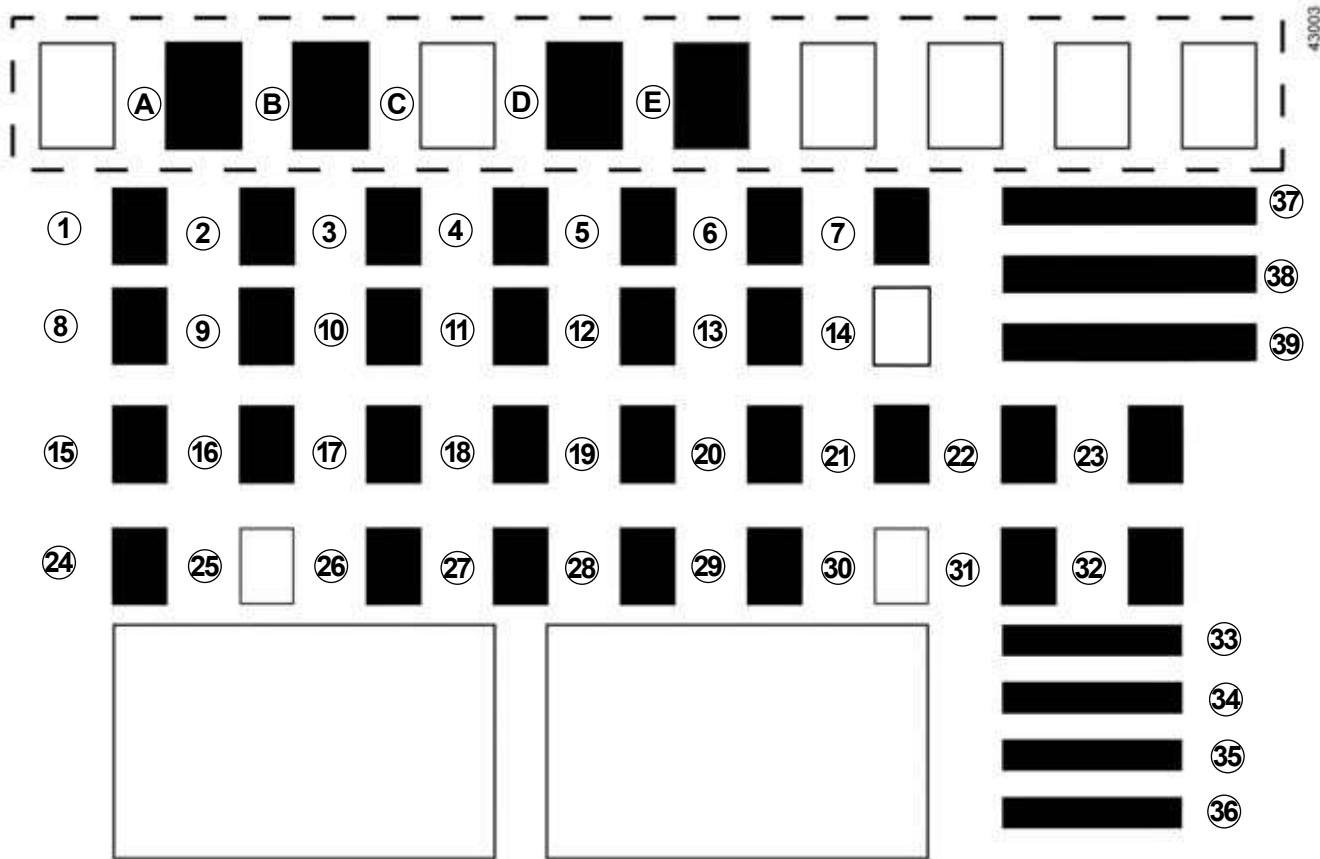

ПРЕДОХРАНИТЕЛИ (7/8)

Номер	Назначение
A	Импульсный стеклоподъемник водителя
B	Полноприводная трансмиссия (4WD)
C	Не используется
D	Разъем для подключения дополнительного оборудования сзади
E	Центральный электронный коммутационный блок салона, стартер
1	Электрический стеклоподъемник передней двери
2	Дальний свет левой фары
3	Дальний свет правой фары
4	Ближний свет левой фары
5	Ближний свет правой фары
6	Задние фонари
7	Передние габаритные огни

Номер	Назначение
8	Электрический стеклоподъемник задней двери
9	Задний противотуманный фонарь
10	Звуковой сигнал
11	Автоматическая блокировка дверей
12	Системы ABS - ESC, выключатель стоп-сигнала
13	Плафон освещения, освещение багажного отделения, освещение отделения для перчаток
14	Не используется
15	Стеклоочиститель ветрового стекла
16	Мультимедийная система
17	Дневной ходовой свет

Номер	Назначение
18	Стоп-сигнал
19	Система впрыска, щиток приборов, центральный электронный коммутационный блок в салоне
20	Подушка безопасности
21	Полноприводная трансмиссия с 4 ведущими колесами (4WD), передача заднего хода
22	Усилитель рулевого управления
23	Регулятор/ограничитель скорости, заднее стекло, сигнал непристегнутого ремня безопасности, система помощи при парковке, дополнительное отопление салона
24	ЦЭКБС (центральный электронный коммутационный блок салона)

ПРЕДОХРАНИТЕЛИ (8/8)

Номер	Назначение
25	Не используется
26	Указатели поворота
27 и 29	Подрулевые переключатели
28	Звуковой сигнал
30	Не используется
31	Щиток приборов
32	Радиоприемник, панель управления кондиционером салона, вентиляция салона, задний разъем для подключения электроаксессуаров
33	Прикуриватель
34	Диагностический разъем и разъем для аудиосистемы
35	Зеркало заднего вида с подогревом
36	Наружные зеркала заднего вида с электроприводом

Номер	Назначение
37	Центральный электронный коммутационный блок салона, стартер
38	Стеклоочиститель ветрового стекла
39	Вентиляция салона автомобиля

В соответствии с местным законодательством и из предосторожности приобретите на сервисной станции компании-производителя запасной набор с комплектом ламп и предохранителей.



Проверьте соответствующий предохранитель и при необходимости **замените его обязательно новым, имеющим тот же номинал.**

Предохранитель с большим значением номинального тока может вызывать перегрев электрической сети (риск возникновения пожара) в случае чрезмерного потребления электрической энергии оборудованием.

АККУМУЛЯТОРНАЯ БАТАРЕЯ: действия при разряджении (1/2)

Во избежание искрения

- Перед отключением или подключением аккумуляторной батареи убедитесь в том, что потребители электроэнергии (плафоны освещения и т. п.) выключены;
- при подсоединении или отсоединении батареи от зарядного устройства следите за тем, чтобы оно было выключено;
- не кладите металлические предметы на аккумуляторную батарею: это может привести к короткому замыканию между выводами;
- чтобы отключить аккумуляторную батарею, подождите не менее 1 минуты после выключения зажигания;
- после установки на место тщательно подсоедините провода аккумуляторной батареи.

Подсоединение зарядного устройства

Зарядное устройство должно быть совместимо с аккумуляторной батареей с номинальным напряжением 12 В.

Не отсоединяйте батарею при работающем двигателе. **Следуйте инструкции изготовителя по эксплуатации зарядного устройства.**

Если на автомобиле установлено большое число дополнительных электроприборов, подсоединяйте их к «+» после замка зажигания.



Некоторые аккумуляторные батареи могут иметь особые требования к зарядке; проконсультируйтесь у официального дилера производителя. Избегайте возникновения искры, которая может вызвать взрыв, и заряжайте аккумуляторную батарею в хорошо проветриваемом помещении. Опасность тяжелых травм.



При работе с аккумуляторной батареей будьте осторожны, так как в ней содержится раствор серной кислоты. Не допускайте попадания электролита на кожу и в глаза. Если это случилось, обильно промойте водой и, при необходимости, обратитесь к врачу.

Во избежание взрыва газов не используйте источники открытого огня, искрения и нагревательные приборы в непосредственной близости от аккумуляторной батареи.

При работах в непосредственной близости от двигателя обратите внимание на то, что он может оказаться горячим. Следует помнить также, что вентилятор системы охлаждения может включиться в любой момент. Опасность тяжелых травм.

АККУМУЛЯТОРНАЯ БАТАРЕЯ: действия при разряджении (2/2)

Запуск двигателя от аккумуляторной батареи другого автомобиля

Если для запуска двигателя Вам нужно подключить питание от батареи другого автомобиля, приобретите на сервисной станции компании-производителя соответствующие провода (обратите внимание на их сечение). Если они у Вас уже есть, проверьте их состояние.

Обе батареи должны быть одинакового номинального напряжения 12 В. Емкость (ампер-час, А·ч) заряженной батареи должна быть в любом случае не меньше, чем у разряженной батареи.

Убедитесь также, что оба автомобиля не имеют между собой электрического контакта (из-за возможности короткого замыкания при соединении положительных выводов) и разряженная батарея правильно подсоединена. Выключите зажигание на вашем автомобиле.

Запустите двигатель автомобиля-донора (источника электроэнергии) и дайте ему поработать при средней частоте вращения коленчатого вала двигателя.

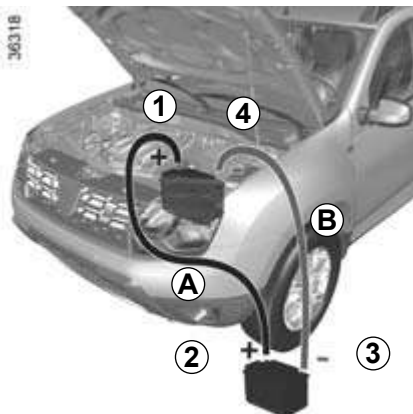

Подсоедините плюсовой провод (+) **A** к выводу (+) **1** разряженной батареи, а затем к выводу (+) **2** батареи-донора.

Подсоедините минусовой провод (-) **B** к выводу (-) **3** батареи-донора, а затем к выводу (-) **4** разряженной батареи.

Запустите двигатель вашего автомобиля. Как только он заведется, отсоедините провода **A** и **B** в обратном порядке (**4-3-2-1**).



Убедитесь, что соединительные провода **A** и **B** не соприкасаются и что плюсовой провод **A** не имеет контакта с какими-либо металлическими частями автомобиля-донора.

Опасность травм и/или повреждения автомобиля.

РАДИОЧАСТОТНЫЙ ПУЛЬТ ДИСТАНЦИОННОГО УПРАВЛЕНИЯ: элемент питания (1/2)

40618



Замена элемента питания

Откройте крышку, вставив в прорезь **1** лезвие отвертки или аналогичного подходящего инструмента, и замените элемент питания **2** на такой же, соблюдая указанную на обратной стороне крышки полярность.



Для замены следует использовать элемент питания того же либо аналогичного типа (подробные сведения можно получить у официального дилера).

40619



Примечание: при замене элемента питания не касайтесь электронной схемы в крышке ключа.

После замены убедитесь, что крышка надежно зафиксирована и винт затянут.

Вы можете приобрести элементы питания на сервисной станции компании-производителя. Срок службы элементов питания – около 2 лет.

Следите за тем, чтобы на элементе питания не было пятен, это может привести к плохому электрическому контакту.



При замене:

- убедитесь, что элемент питания вставлен правильно;
- если крышку не удастся правильно закрыть, прекратите использование пульта и не давайте его детям.

Опасность повреждения.

РАДИОЧАСТОТНЫЙ ПУЛЬТ ДИСТАНЦИОННОГО УПРАВЛЕНИЯ: элемент питания (2/2)

Неисправности

Если элемент питания разряжен и не может обеспечить нормальную работу ключа-карты, двигатель все же можно запустить, а также можно запереть и отпереть двери (см. раздел «Открывание и закрывание дверей» в главе 1).

206113



Не выбрасывайте использованные элементы питания вместе с бытовыми отходами. Сдавайте их в организации, ответственные за их сбор и переработку.

Меры предосторожности при обращении с элементами питания:

- берегите новые и использованные элементы питания от детей;
- не берите элементы питания в рот.

Опасность химических ожогов, которые могут привести к смерти;

- при попадании элемента питания в организм незамедлительно обратитесь к врачу.



При замене:

- убедитесь, что элемент питания вставлен правильно;
- если крышку не удастся правильно закрыть, прекратите использование пульта и не давайте его детям.

Существует опасность повреждения.

СТЕКЛООЧИСТИТЕЛИ: замена щеток (1/2)

41696

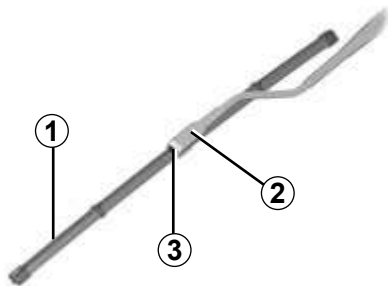

Замена щеток стеклоочистителя ветрового стекла 1

При включенном зажигании и неработающем двигателе:

- для автомобилей с функцией автоматического режима работы стеклоочистителей ветрового стекла переместите переключатель стеклоочистителей ветрового стекла в крайнее нижнее положение: стеклоочистители остановятся, немного не доходя до уровня капота;
- приподнимите поводок стеклоочистителя 2;
- до упора нажмите кнопку 3, затем извлеките щетку стеклоочистителя 1.

Установка

Чтобы установить новую щетку стеклоочистителя 1, вставьте ее в соответствующее место крепления 2 до щелчка. Проверьте надежность крепления щетки на поводке стеклоочистителя.

Для автомобилей с функцией автоматического режима работы стеклоочистителей ветрового стекла переместите переключатель стеклоочистителя в верхнее положение: щетки стеклоочистителей останутся на уровне капота.

Следите за состоянием щеток стеклоочистителя. Их срок службы зависит от Вас:

- регулярно мойте щетки, ветровое стекло и заднее стекло мыльной водой;
- не включайте стеклоочиститель, если ветровое стекло или заднее стекло сухие;
- перед поездкой ненадолго отведите щетки от ветрового стекла или заднего стекла, если Вы не использовали их в течение длительного времени.



– При отрицательной температуре наружного воздуха следует убедиться, что щетки стеклоочистителей не примерзли к стеклу, так как это может привести к перегреву электродвигателей стеклоочистителей.

- Следите за состоянием щеток. Щетки следует заменить, как только Вы заметите ухудшение качества очистки стекла (примерно раз в год).

При замене щетки, когда будете ее вытаскивать, следите за тем, чтобы рычаг не упал на стекло, стекло может разбиться.

СТЕКЛООЧИСТИТЕЛИ: замена щеток (2/2)

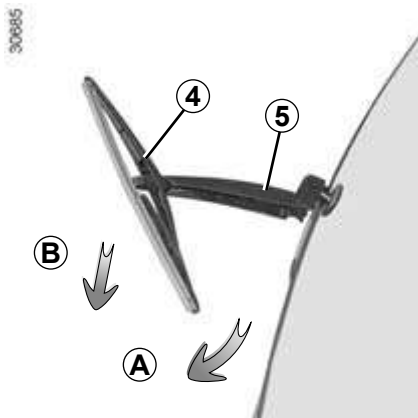

Замена щеток очистителя заднего стекла 4

- При выключенном зажигании поднимите поводок стеклоочистителя 5.
- Поверните щетку 4 до момента сопротивления (движение А).
- Снимите щетку, потянув за нее (в направлении В).

Установка щеток стеклоочистителя

Установка щетки производится в обратном порядке. Проверьте надежность крепления щетки на рычаге стеклоочистителя.



Перед заменой щетки стеклоочистителя заднего стекла убедитесь, что переключатель находится в положении выключения (стеклоочиститель выключен).

Опасность травм.

БУКСИРОВКА АВТОМОБИЛЯ: при неисправностях (1/3)

Перед буксировкой обязательно переведите рычаг коробки передач в нейтральное положение для автомобилей с ручной коробкой передач или в положение N – для автомобилей с автоматической коробкой передач.

Разблокируйте рулевую колонку; ключ зажигания должен находиться в положении M (зажигание), чтобы подать питание на указатели и фонари (стоп-сигналы, огни аварийной сигнализации и т. д.). Ночью обязательно включите приборы внешнего освещения.

Выключите стояночный тормоз.

Также необходимо строго соблюдать правила буксировки в соответствии с действующим законодательством в вашей стране. По данному вопросу обращайтесь на сервисную станцию компании-производителя.



При остановленном двигателе усилители рулевого управления и тормозов не работают.



Не вынимайте ключ из замка зажигания во время буксировки.



1

Места установки буксировочных проушин

Используйте только буксировочные проушины, находящиеся спереди 1 и сзади 2. В зависимости от автомобиля, отсоедините крышку 3, вставив под нее плоский предмет.

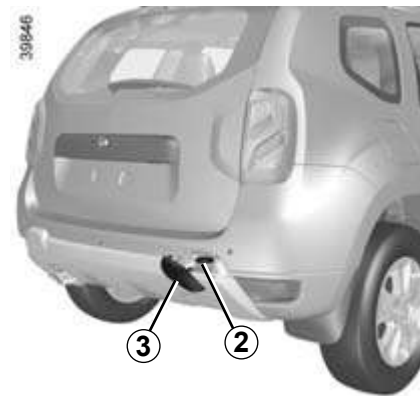

3

2

Буксировочные проушины предназначены только для буксировки; ни в коем случае не используйте их прямым или косвенным образом для подъема автомобиля.



– Производите буксировку на жесткой сцепке. При буксировке с помощью каната или троса (если это допустимо по действующему законодательству) тормозная система буксируемого автомобиля должна быть в исправном состоянии.

- Не следует буксировать автомобиль с неисправной ходовой частью.
- Не допускайте рывков при ускорениях и торможении, так как это может вызвать неисправность автомобиля.
- При любых обстоятельствах не рекомендуется превышать скорость **25 км/ч**.
- Не передвигайте автомобиль, толкая его сзади, если рулевая колонка заблокирована.

БУКСИРОВКА АВТОМОБИЛЯ: при неисправностях (2/3)

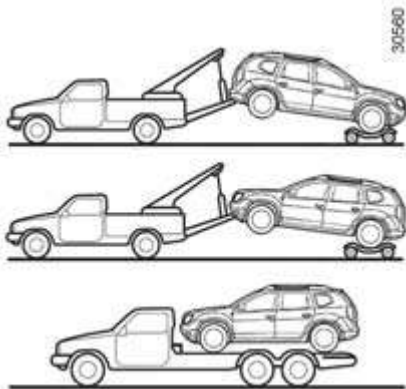

Автомобили с полным приводом (4WD)

Вне зависимости от типа коробки передач нельзя буксировать полноприводный автомобиль, если хотя бы одно из его колес соприкасается с землей.



Не оставляйте инструменты незакрепленными, т. к. они могут выпасть при торможении.

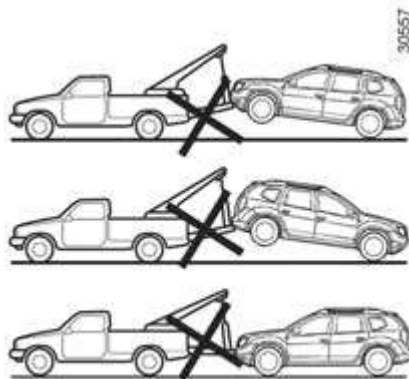

Вы ни в коем случае не должны буксировать полноприводный автомобиль, какой бы способ буксировки ни был выбран, если хотя бы одно из его 4 колес касается грунта (кроме случаев передвижения на небольшое расстояние в условиях бездорожья). Есть опасность повреждения механических узлов.

Буксировка в условиях бездорожья

Если ваш автомобиль застрял в песке, в снегу, в грязи и т. п., закрепите гибкую сцепку (буксирный трос или иное устройство, специально предназначенное для буксировки) к передней или задней буксировочной проушине (см. раздел «Места установки буксировочных проушин» на предыдущей странице).

Условия применения гибкой сцепки указаны в инструкции производителя.

При застревании автомобиля **4x4 (4WD)** его можно буксировать только на короткие расстояния. Есть опасность повреждения механических узлов.



В случае буксировки в условиях бездорожья запрещается использовать жесткую сцепку для буксировки застрявшего автомобиля. Существует опасность механических повреждений.

БУКСИРОВКА АВТОМОБИЛЯ: при неисправностях (3/3)

Буксировка автомобилей с автоматической коробкой передач

При выключенном двигателе смазка коробки передач не обеспечивается. Предпочтительно перевозить такие автомобили на эвакуаторе или, в случае автомобилем 4x2 (2WD), буксировать их с вывешенными ведущими колесами.

В исключительных случаях и только при переднеприводной трансмиссии 4x2 (2WD) возможна буксировка автомобиля на 4-х колесах, но только передним ходом, при рычаге коробки передач в нейтральном положении **N** и на расстояние, не превышающее 50 км.

Если рычаг коробки передач невозможно перевести в положение **N**, обратитесь на сервисную станцию компании-производителя.



При укладке инструментов следите за их правильным расположением в багажном отделении, как было изначально.

Не оставляйте инструменты незакрепленными, т. к. они могут выпасть при торможении.

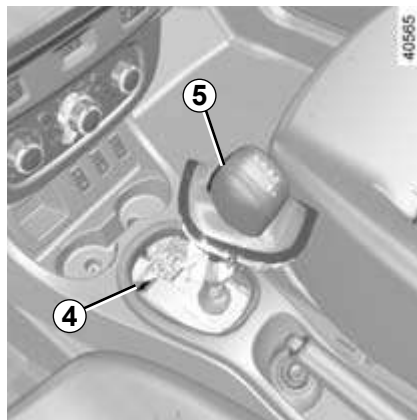

Для обеспечения движения, если рычаг заблокирован в положении **P** и не разблокируется даже при нажатой педали тормоза, его можно освободить вручную.

Для этого расфиксируйте и поднимите защитный чехол в основании рычага, вставьте в отверстие **4** инструмент (жесткий штырь) и одновременно нажмите кнопку **5**, чтобы разблокировать рычаг.

Срочно обратитесь на сервисную станцию компании-производителя.

МЕСТО ПОД УСТАНОВКУ АУДИОСИСТЕМЫ



Место, отведенное под установку аудиосистемы 1

Если ваш автомобиль не оснащен аудиосистемой, у Вас имеется пространство, отведенное под установку:

- аудиосистемы 1;
- передних громкоговорителей 2;
- задних громкоговорителей 3.

Чтобы установить оборудование, обратитесь на сервисную станцию компании-производителя.

Отсоедините и вытащите отделение для мелких предметов 1.

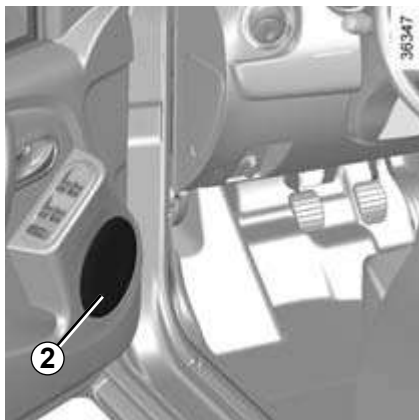

Место для переднего 2 или заднего 3 громкоговорителя

Снимите крышку плоской отверткой.

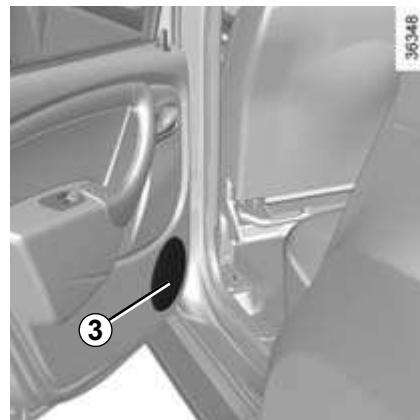

- Всегда строго следуйте инструкциям по установке оборудования.
- Характеристики деталей крепления и соединительных проводов (имеющихся на сервисных станциях компании-производителя) зависят от комплектации вашего автомобиля и типа устанавливаемой аудиосистемы. Приобрести их Вы можете на сервисной станции компании-производителя.
- Любые работы в электрической системе автомобиля или автомагнитолы могут выполняться только специалистами сервисной станции компании-производителя, так как любое неправильное подсоединение может вывести из строя электрическое оборудование и/или приборы, которые к нему подключены.



Электрическое и электронное дополнительное оборудование

Перед установкой радиоэлектронного оборудования (например, радиопередатчика) необходимо учитывать диапазон частот, уровень мощности, расположение антенны и т. д. Убедитесь, что оно подходит для вашего автомобиля. По данному вопросу обращайтесь на сервисную станцию компании-производителя.

Запрещено подключать дополнительное оборудование, максимальная мощность которого превышает 120 Вт. **Существует опасность возгорания.** При одновременном использовании нескольких устройств общая мощность подключенного оборудования не должна превышать 180 Вт.

Любые работы в электрической цепи автомобиля могут выполняться только специалистами сервисной станции компании-производителя, так как любое неправильное подключение может вывести из строя электрическое оборудование и/или приборы.

В случае послепродажной установки электрического оборудования убедитесь, что оборудование защищено предохранителем. Строго соблюдайте место установки предохранителя и ток, на который он рассчитан.

Использование диагностического разъема

При подключении дополнительного оборудования к диагностическому разъему возможно серьезное нарушение работы электронных систем автомобиля. В целях безопасности рекомендуется использовать только одобренное производителем дополнительное оборудование; обратитесь к официальному дилеру компании-производителя. **Серьезная опасность несчастного случая.**

Использование принимающих и передающих устройств (радиотелефоны, аппаратура радиодиапазона СВ)

Радиотелефоны и аппаратура СВ, имеющие встроенные антенны, могут создавать помехи электронным системам, изначально установленным на автомобиле. Рекомендуется использовать приборы только с наружной антенной. **Кроме того, напоминаем Вам о необходимости соблюдения действующего в вашей стране законодательства в части, относящейся к эксплуатации этих приборов.**

Послепродажная установка дополнительного оборудования

Если Вы желаете установить дополнительное оборудование на автомобиль, обратитесь на сервисную станцию компании-производителя. Чтобы обеспечить нормальное функционирование вашего автомобиля и во избежание риска снижения уровня вашей безопасности, мы рекомендуем Вам использовать дополнительное оборудование, рекомендованное компанией-производителем, поскольку оно приспособлено для вашего автомобиля. Гарантия производителя распространяется только на такое оборудование.

Если Вы используете стержневое противоголочное устройство, закрепляйте его только на педали тормоза.

Неудобство управления

На стороне водителя используйте только коврики, предназначенные именно для данного автомобиля и снабженные специальными элементами для фиксации; регулярно следите за надежностью их крепления. Не используйте несколько ковриков, укладывая их один на другой. **Риск заклинивания педалей.**

НЕИСПРАВНОСТИ (1/6)

Рекомендации, приведенные ниже, помогут Вам быстро устранить неисправности, однако, по соображениям безопасности, при первой же возможности обратитесь к представителю производителя.

При включении стартера	ВОЗМОЖНЫЕ ПРИЧИНЫ	ЧТО ДЕЛАТЬ
Сигнальные лампы на щитке приборов гаснут или не загораются, стартер не включается.	Клеммы аккумуляторной батареи плохо затянуты, не подсоединены или окислены.	Подсоедините клеммы. Если они окислились, очистите их и затяните.
	Аккумуляторная батарея разряжена или вышла из строя.	Подсоедините исправную аккумуляторную батарею к разряженной (см. раздел «Аккумуляторная батарея: действия при разряджении» в главе 5) или, при необходимости, замените аккумуляторную батарею. Не передвигайте автомобиль, толкая его сзади, если рулевая колонка заблокирована.
Двигатель не запускается.	Не выполнены условия запуска.	См. раздел «Запуск/остановка двигателя» в главе 2.
Рулевая колонка не разблокировалась.	Рулевое колесо заблокировано.	Для разблокировки рулевого вала слегка поверните ключ в замке зажигания и рулевое колесо (см. раздел «Замок зажигания» в главе 2).

НЕИСПРАВНОСТИ (2/6)

В движении	ВОЗМОЖНЫЕ ПРИЧИНЫ	ЧТО ДЕЛАТЬ	
Вибрация.	Недостаточное давление воздуха в шинах, неправильная балансировка колес или их повреждение.	Проверьте давление в шинах; если оно соответствует норме, обратитесь на сервисную станцию компании-производителя.	
Закипание охлаждающей жидкости.	Механическое повреждение: повреждена прокладка головки блока цилиндров, неисправен насос системы охлаждения двигателя.	Остановите двигатель. Эвакуируйте автомобиль на сервисную станцию компании-производителя.	
	Вентилятор системы охлаждения двигателя неисправен.	Эвакуируйте автомобиль на сервисную станцию компании-производителя.	
Появление дыма из-под капота.	Замыкание в электрической системе или течь системы охлаждения.	Остановитесь, выключите зажигание, отойдите от автомобиля и позвоните на сервисную станцию компании-производителя.	
Горит сигнальная лампа давления масла:			
	на повороте или при торможении автомобиля,	Недостаточен уровень масла в двигателе.	Долейте моторное масло (см. раздел «Уровень масла в двигателе: долив, заправка» главы 4).
	в режиме холостого хода.	Низкое давление масла.	Эвакуируйте автомобиль на ближайшую сервисную станцию компании-производителя.
Сигнальная лампа давления масла гаснет с запаздыванием или продолжает гореть при увеличении оборотов двигателя.	Недостаточное давление масла.	Остановите двигатель и эвакуируйте автомобиль на сервисную станцию компании-производителя.	

НЕИСПРАВНОСТИ (3/6)

В движении	ВОЗМОЖНЫЕ ПРИЧИНЫ	ЧТО ДЕЛАТЬ
<p>Выход белого дыма из выхлопной трубы.</p>	<p>Механическая неисправность: пробита прокладка головки блока цилиндров. или</p> <p>Это не всегда является нарушением работы, дым может выделяться во время регенерации противосажевого фильтра.</p>	<p>Остановите двигатель. Эвакуируйте автомобиль на сервисную станцию компании-производителя.</p> <p>См. раздел «Особенности автомобилей с дизельным двигателем», глава 2.</p>
<p>Поворот рулевого колеса требует больших усилий.</p>	<p>Перегрев усилителя. Неисправность усилителя.</p>	<p>Соблюдайте осторожность при вождении, двигайтесь на небольшой скорости и будьте готовы прилагать повышенное усилие к рулевому колесу для поворота колес автомобиля. Обратитесь на сервисную станцию официального дилера.</p>
<p>Загораются сигнальные лампы режима 2WD и неисправности электронных систем.</p>	<p>Неисправность системы полного привода.</p>	<p>Продолжите движение на умеренной скорости и как можно скорее обратитесь на сервисную станцию компании-производителя. Решением этой проблемы может быть замена шин.</p>
<p>Система отказывается переходить в режим 2WD или в режим 4WD Lock. Режим AUTO остается активным.</p>	<p>Неисправность системы полного привода.</p>	<p>Срочно обратитесь на сервисную станцию компании-производителя.</p>

НЕИСПРАВНОСТИ (4/6)

В движении	ВОЗМОЖНЫЕ ПРИЧИНЫ	ЧТО ДЕЛАТЬ
Свист.	Неправильно установлена антенна на крыше.	Измените положение антенны.
Двигатель перегревается. Загорается сигнальная лампа температуры охлаждающей жидкости.	Неисправен вентилятор системы охлаждения двигателя.	Прекратите движение, остановите двигатель и примите меры для эвакуации автомобиля на сервисную станцию компании-производителя.
	Течь охлаждающей жидкости.	Остановите автомобиль, выключите двигатель и проверьте бачок системы охлаждения: в нем должна быть охлаждающая жидкость. Если охлаждающая жидкость отсутствует, примите меры для эвакуации автомобиля на сервисную станцию компании-производителя.
Сигнальная лампа системы предупреждения о сроке замены масла продолжает гореть после замены масла.	Не выполнена повторная инициализация системы предупреждения о сроке замены масла.	Выполните повторную инициализацию системы предупреждения о сроке замены масла (см. раздел «Бортовой компьютер» в главе 1).



Радиатор: при доливе большого объема охлаждающей жидкости необходимо помнить, что не следует заливать холодную жидкость, если двигатель автомобиля сильно нагрет. После любой операции на автомобиле, требующей даже частичного слива жидкости из системы охлаждения, ее следует наполнить свежей смесью, приготовленной в соответствующих пропорциях. Помните: можно использовать только те марки охлаждающей жидкости, которые рекомендованы к применению производителем.

НЕИСПРАВНОСТИ (5/6)

Электрическое оборудование	ВОЗМОЖНЫЕ ПРИЧИНЫ	ЧТО ДЕЛАТЬ
Не работают стеклоочистители.	Примерзли щетки стеклоочистителя.	Освободите щетки стеклоочистителей перед включением стеклоочистителей.
	Неисправность электрической цепи.	Обратитесь на сервисную станцию компании-производителя.
	Поврежденный предохранитель.	Замените предохранитель самостоятельно или на станции техобслуживания; см. сведения в разделе «Предохранители».
Стеклоочиститель не останавливается.	Неисправность электрического управления.	Обратитесь на сервисную станцию компании-производителя.
Повышенная частота мигания указателей поворота.	Перегорела лампа.	См. разделы «Передние фары: замена ламп» или «Задние и боковые фары: замена ламп» главы 5.
Не работают указатели поворота и аварийной световой сигнализации.	Неисправность электрической цепи или системы управления.	Обратитесь на сервисную станцию компании-производителя.
	Поврежденный предохранитель.	Замените предохранитель самостоятельно или на станции техобслуживания; см. сведения в разделе «Предохранители».

НЕИСПРАВНОСТИ (6/6)

Электрическое оборудование	ВОЗМОЖНЫЕ ПРИЧИНЫ	ЧТО ДЕЛАТЬ
Фары не включаются или не выключаются.	Неисправность электрической цепи или управления.	Обратитесь на сервисную станцию компании-производителя.
	Поврежденный предохранитель.	Замените предохранитель самостоятельно или на станции техобслуживания; см. сведения в разделе «Предохранители».
Следы конденсата в фарах или задних фонарях.	Наличие конденсата может быть закономерным следствием изменения температуры наружного воздуха и уровня влажности.	
	В этом случае при включении фар конденсат через некоторое время исчезает.	

Глава 6. Технические характеристики

Идентификационная табличка автомобиля	6.2
Идентификационные таблички двигателя	6.3
Габариты автомобиля	6.5
Характеристики двигателя	6.6
Массовые характеристики	6.8
Запасные части и ремонтные работы	6.9
Регистрация технического обслуживания	6.10
Подтверждение ремонта для сохранения антикоррозионной гарантии	6.16

ИДЕНТИФИКАЦИОННЫЕ ТАБЛИЧКИ ДВИГАТЕЛЯ (1/2)

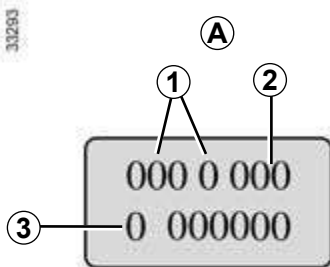

При заказе запасных частей необходимо ссылаться на информацию, которая содержится на табличке на двигателе или на наклейке **A** (ее расположение зависит от двигателя).

- 1 Тип двигателя.
- 2 Индекс двигателя.
- 3 Заводской номер двигателя.

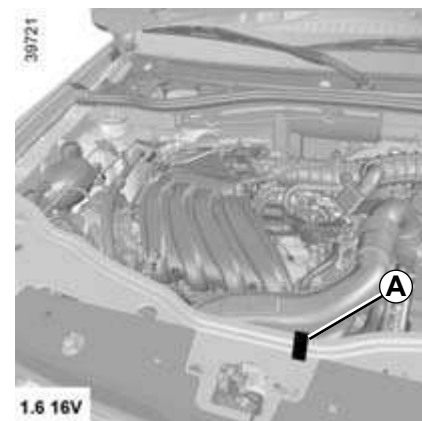
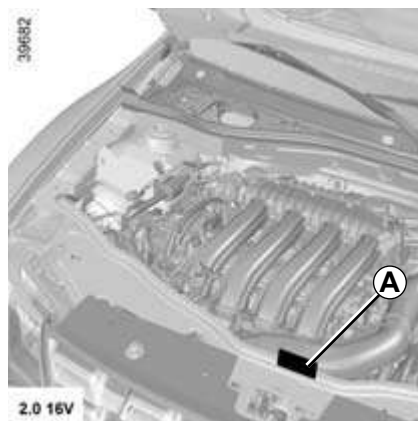
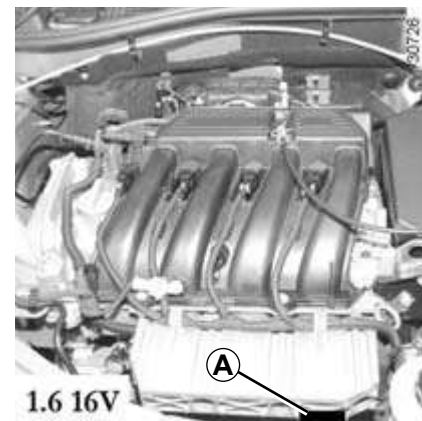
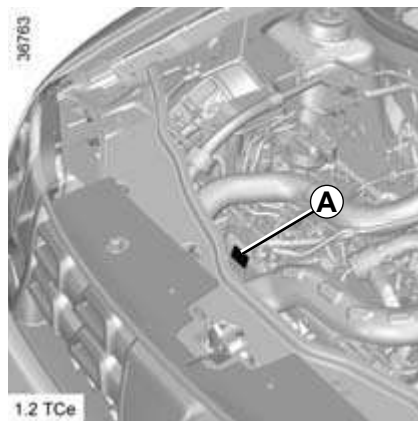

ИДЕНТИФИКАЦИОННЫЕ ТАБЛИЧКИ ДВИГАТЕЛЯ (2/2)

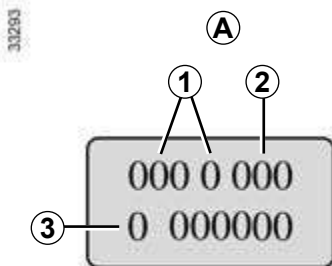

При заказе запасных частей необходимо ссылаться на информацию, которая указана на табличке на двигателе или на наклейке **A**

(ее расположение зависит от двигателя).

- 1 Тип двигателя.
- 2 Индекс двигателя.
- 3 Заводской номер двигателя.

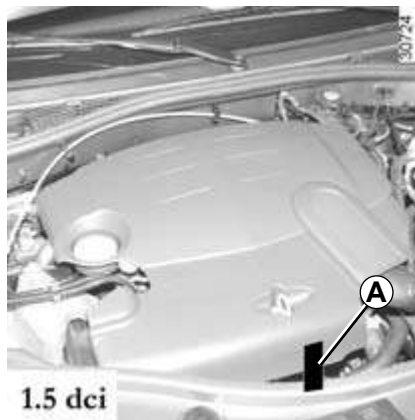



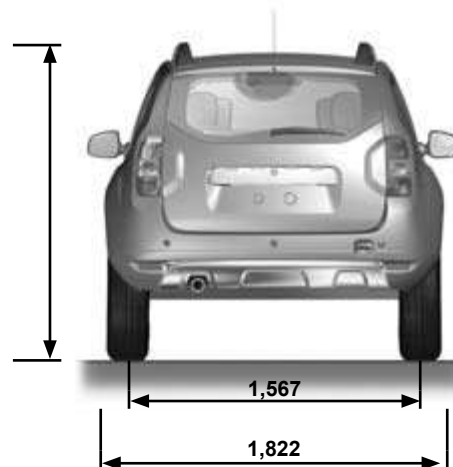
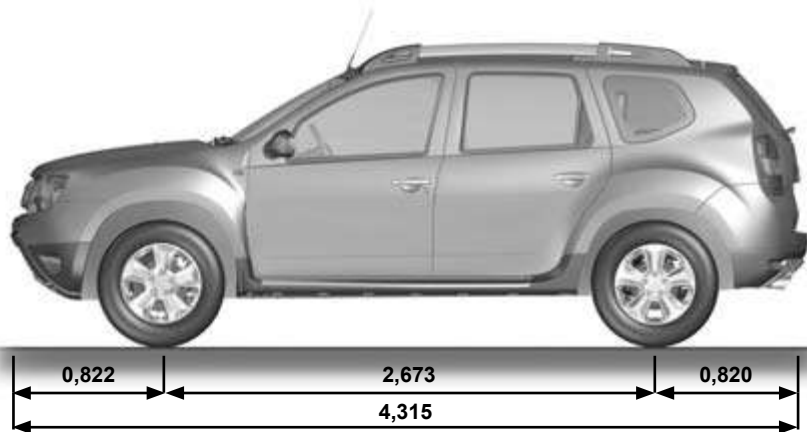

ГАБАРИТЫ АВТОМОБИЛЯ, м

40486



- (1) Ненагруженный автомобиль без опор багажника на крыше.
- (2) Ненагруженный автомобиль с опорами багажника на крыше.

ХАРАКТЕРИСТИКИ ДВИГАТЕЛЯ (1/2)

Модификации	1.2TCe	1,6 16V	1,6 16V	2,0 16V	1.5 dCi
Тип двигателя (см. табличку на двигателе)	H5Ft	K4M	H4M	F4R	K9K
Рабочий объем, см ³	1197	1598	1598	1998	1 461
Тип топлива Октановое число	<p>Бензиновый двигатель.</p> <p>Неэтилированное топливо обязательно с октановым числом, соответствующим числу, указанному на этикетке на лючке заливной горловины бака, и экологическому классу автомобиля.</p> <p>См. сведения в разделе «Топливный бак» в главе 1.</p>			<p>Дизельное топливо.</p> <p>На этикетке лючка заливной горловины бака указано, какое топливо допустимо использовать.</p>	
Виды топлива, которые соответствуют европейским стандартам и подходят для двигателей автомобилей, реализуемых в Европе (во всех других случаях обратитесь к официальному дилеру).	<div style="display: flex; flex-direction: column; align-items: center;"> <div style="text-align: center;">  <p>Неэтилированный бензин, соответствующий стандарту EN 228 и содержащий до 5% этанола.</p> </div> <div style="text-align: center; margin-top: 20px;">  <p>Неэтилированный бензин, соответствующий стандарту EN 228 и содержащий до 10% этанола.</p> </div> </div>			<div style="display: flex; flex-direction: column; align-items: center;"> <div style="text-align: center;">  <p>Дизельное топливо, соответствующее стандарту EN 590 и содержащее до 7% метиловых эфиров жирных кислот.</p> </div> <div style="text-align: center; margin-top: 20px;">  <p>Дизельное топливо, соответствующее стандарту EN 16734 и содержащее до 10% метиловых эфиров жирных кислот.</p> </div> </div>	

ХАРАКТЕРИСТИКИ ДВИГАТЕЛЯ (2/2)

Модификации	1.2TСе	1,6 16V	1,6 16V	2,0 16V	1.5 dCi
Тип двигателя (см. табличку на двигателе)	H5Ft	K4M	H4M	F4R	K9K
Рабочий объем, см ³	1197	1598	1598	1998	1 461
Свечи зажигания	<p>Используйте свечи только тех типов, которые рекомендованы для вашего автомобиля.</p> <p>Тип свечей должен быть указан на этикетке, расположенной в моторном отсеке, в противном случае обратитесь на сервисную станцию компании-производителя.</p> <p>Установка свечей зажигания ненадлежащего типа может привести к повреждению двигателя.</p>				

МАССОВЫЕ ХАРАКТЕРИСТИКИ (кг)

Данные массовые характеристики указаны для автомобиля в базовой комплектации и без дополнительного оборудования: они изменяются в зависимости от установленного на вашем автомобиле оборудования. Обратитесь на сервисную станцию компании-производителя.

Модификации	4x2	4x4
Максимальная разрешенная масса автомобиля. Максимальная разрешенная масса автомобиля с прицепом	Эти массовые характеристики указаны на табличке изготовителя автомобиля (см. раздел «Идентификационная табличка» в главе 6)	
Масса буксируемого прицепа, оборудованного тормозами*	Получается вычитанием: MTR - ММАС	
Масса буксируемого прицепа, не оборудованного тормозами*	580	640
Максимально допустимая нагрузка на тягово-сцепное устройство*	75	
Допустимая нагрузка на крышу, включая устройство для перевозки	80 (включая устройство для перевозки)	

Масса буксируемого прицепа (буксировка жилого прицепа, катера и т. д.)

Буксировка запрещается, если разность максимальной разрешенной массы полностью загруженного автомобиля с прицепом (MTR) и максимальной разрешенной массы автомобиля с нагрузкой (ММАС) равна нулю либо если на фирменной табличке MTR указана равной нулю (или вовсе не указана).

- Необходимо строго соблюдать допустимую массу буксируемого прицепа, которая регламентируется местным законодательством и в том числе правилами дорожного движения. По вопросам настройки тягово-сцепного устройства обратитесь на сервисную станцию компании-производителя.
- При буксировке **недопустимо превышение максимальной разрешенной массы (автомобиль и буксируемый прицеп)**. Однако допускается:
 - превышение максимально разрешенной нагрузки на задние колеса максимум на 15 %,
 - превышение максимально разрешенной массы автомобиля с нагрузкой максимум на 10 %, но не более чем на 100 кг.В обоих случаях максимальная скорость не должна превышать 80 км/час, а давление воздуха в шинах должно быть увеличено на 0,2 бара (3 PSI).
- Мощность двигателя и способность автомобиля преодолевать подъемы уменьшаются в условиях высокогорья, мы рекомендуем уменьшать максимальную нагрузку на 10 % на 1000 м подъема и затем дополнительно на 10 % на каждые 1000 м подъема.

Перераспределение нагрузки (в зависимости от комплектации автомобиля)

В соответствии с местным законодательством, если максимальная разрешенная масса автомобиля с нагрузкой не достигнута, тогда допускается перенос до 200 кг груза на прицеп, оборудованный тормозной системой, — в пределах максимальной разрешенной массы полностью загруженного автомобиля с прицепом.

ЗАПАСНЫЕ ЧАСТИ И РЕМОНТНЫЕ РАБОТЫ

Оригинальные запасные части созданы на основе очень жестких технических требований и подвергаются специальным испытаниям. Поэтому они отвечают всем техническим требованиям к аналогичным деталям, устанавливаемым на новые автомобили.

Используя оригинальные запасные части компании-производителя, Вы сможете обеспечить долговечность и исправность вашего автомобиля. Кроме того, на ремонтные работы, выполненные специалистами сервисной станции компании-производителя с использованием оригинальных запасных частей, дается гарантия согласно условиям, приведенным на обороте заказ-наряда на ремонт.

РЕГИСТРАЦИЯ ТЕХНИЧЕСКОГО ОБСЛУЖИВАНИЯ (1/6)

VIN:

Дата: Км:		№ фактуры:	Комментарии/разное
Тип работ: Техническое обслуживание <input type="checkbox"/> <input type="checkbox"/>		Печать	
Проверка антикоррозионного покрытия: В НОРМЕ <input type="checkbox"/> Не В НОРМЕ* <input type="checkbox"/> *См. специальную страницу			
Дата: Км:		№ фактуры:	Комментарии/разное
Тип работ: Техническое обслуживание <input type="checkbox"/> <input type="checkbox"/>		Печать	
Проверка антикоррозионного покрытия: В НОРМЕ <input type="checkbox"/> Не В НОРМЕ* <input type="checkbox"/> *См. специальную страницу			
Дата: Км:		№ фактуры:	Комментарии/разное
Тип работ: Техническое обслуживание <input type="checkbox"/> <input type="checkbox"/>		Печать	
Проверка антикоррозионного покрытия: В НОРМЕ <input type="checkbox"/> Не В НОРМЕ* <input type="checkbox"/> *См. специальную страницу			

РЕГИСТРАЦИЯ ТЕХНИЧЕСКОГО ОБСЛУЖИВАНИЯ (2/6)

VIN:

Дата: Км:		№ фактуры:	Комментарии/разное
Тип работ: Техническое обслуживание <input type="checkbox"/> <input type="checkbox"/>		Печать	
Проверка антикоррозионного покрытия: В НОРМЕ <input type="checkbox"/> Не В НОРМЕ* <input type="checkbox"/> *См. специальную страницу			
Дата: Км:		№ фактуры:	Комментарии/разное
Тип работ: Техническое обслуживание <input type="checkbox"/> <input type="checkbox"/>		Печать	
Проверка антикоррозионного покрытия: В НОРМЕ <input type="checkbox"/> Не В НОРМЕ* <input type="checkbox"/> *См. специальную страницу			
Дата: Км:		№ фактуры:	Комментарии/разное
Тип работ: Техническое обслуживание <input type="checkbox"/> <input type="checkbox"/>		Печать	
Проверка антикоррозионного покрытия: В НОРМЕ <input type="checkbox"/> Не В НОРМЕ* <input type="checkbox"/> *См. специальную страницу			

РЕГИСТРАЦИЯ ТЕХНИЧЕСКОГО ОБСЛУЖИВАНИЯ (3/6)

VIN:

Дата: Км:		№ фактуры:	Комментарии/разное
Тип работ: Техническое обслуживание <input type="checkbox"/> <input type="checkbox"/>		Печать	
Проверка антикоррозионного покрытия: В НОРМЕ <input type="checkbox"/> Не В НОРМЕ* <input type="checkbox"/> *См. специальную страницу			
Дата: Км:		№ фактуры:	Комментарии/разное
Тип работ: Техническое обслуживание <input type="checkbox"/> <input type="checkbox"/>		Печать	
Проверка антикоррозионного покрытия: В НОРМЕ <input type="checkbox"/> Не В НОРМЕ* <input type="checkbox"/> *См. специальную страницу			
Дата: Км:		№ фактуры:	Комментарии/разное
Тип работ: Техническое обслуживание <input type="checkbox"/> <input type="checkbox"/>		Печать	
Проверка антикоррозионного покрытия: В НОРМЕ <input type="checkbox"/> Не В НОРМЕ* <input type="checkbox"/> *См. специальную страницу			

РЕГИСТРАЦИЯ ТЕХНИЧЕСКОГО ОБСЛУЖИВАНИЯ (4/6)

VIN:

Дата: Км:		№ фактуры:	Комментарии/разное
Тип работ: Техническое обслуживание <input type="checkbox"/> <input type="checkbox"/>		Печать	
Проверка антикоррозионного покрытия: В НОРМЕ <input type="checkbox"/> Не В НОРМЕ* <input type="checkbox"/> *См. специальную страницу			
Дата: Км:		№ фактуры:	Комментарии/разное
Тип работ: Техническое обслуживание <input type="checkbox"/> <input type="checkbox"/>		Печать	
Проверка антикоррозионного покрытия: В НОРМЕ <input type="checkbox"/> Не В НОРМЕ* <input type="checkbox"/> *См. специальную страницу			
Дата: Км:		№ фактуры:	Комментарии/разное
Тип работ: Техническое обслуживание <input type="checkbox"/> <input type="checkbox"/>		Печать	
Проверка антикоррозионного покрытия: В НОРМЕ <input type="checkbox"/> Не В НОРМЕ* <input type="checkbox"/> *См. специальную страницу			

РЕГИСТРАЦИЯ ТЕХНИЧЕСКОГО ОБСЛУЖИВАНИЯ (5/6)

VIN:

Дата: Км:		№ фактуры:	Комментарии/разное
Тип работ: Техническое обслуживание <input type="checkbox"/> <input type="checkbox"/>		Печать	
Проверка антикоррозионного покрытия: В НОРМЕ <input type="checkbox"/> Не В НОРМЕ* <input type="checkbox"/> *См. специальную страницу			
Дата: Км:		№ фактуры:	Комментарии/разное
Тип работ: Техническое обслуживание <input type="checkbox"/> <input type="checkbox"/>		Печать	
Проверка антикоррозионного покрытия: В НОРМЕ <input type="checkbox"/> Не В НОРМЕ* <input type="checkbox"/> *См. специальную страницу			
Дата: Км:		№ фактуры:	Комментарии/разное
Тип работ: Техническое обслуживание <input type="checkbox"/> <input type="checkbox"/>		Печать	
Проверка антикоррозионного покрытия: В НОРМЕ <input type="checkbox"/> Не В НОРМЕ* <input type="checkbox"/> *См. специальную страницу			

РЕГИСТРАЦИЯ ТЕХНИЧЕСКОГО ОБСЛУЖИВАНИЯ (6/6)

VIN:

Дата: Км:		№ фактуры:	Комментарии/разное
Тип работ: Техническое обслуживание <input type="checkbox"/> <input type="checkbox"/>		Печать	
Проверка антикоррозионного покрытия: В НОРМЕ <input type="checkbox"/> Не В НОРМЕ* <input type="checkbox"/> *См. специальную страницу			
Дата: Км:		№ фактуры:	Комментарии/разное
Тип работ: Техническое обслуживание <input type="checkbox"/> <input type="checkbox"/>		Печать	
Проверка антикоррозионного покрытия: В НОРМЕ <input type="checkbox"/> Не В НОРМЕ* <input type="checkbox"/> *См. специальную страницу			
Дата: Км:		№ фактуры:	Комментарии/разное
Тип работ: Техническое обслуживание <input type="checkbox"/> <input type="checkbox"/>		Печать	
Проверка антикоррозионного покрытия: В НОРМЕ <input type="checkbox"/> Не В НОРМЕ* <input type="checkbox"/> *См. специальную страницу			

ПОДТВЕРЖДЕНИЕ РЕМОНТА ДЛЯ СОХРАНЕНИЯ АНТИКОРРОЗИОННОЙ ГАРАНТИИ (1/5)

В случае, когда продолжение действия гарантии обусловлено ремонтом, этот ремонт указывается ниже.

VIN (ИНА):

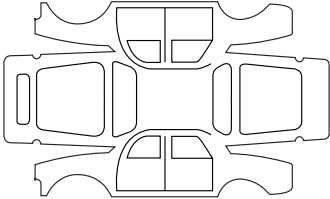
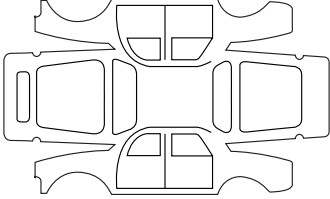
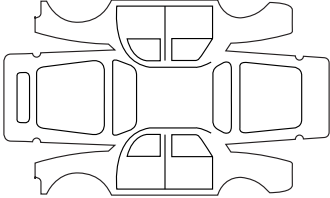
Выполняемый в связи с коррозией ремонт:		Печать
Дата ремонта:		
Выполняемый ремонт:		Печать
Дата ремонта:		
Выполняемый ремонт:		Печать
Дата ремонта:		

ПОДТВЕРЖДЕНИЕ РЕМОНТА ДЛЯ СОХРАНЕНИЯ АНТИКОРРОЗИОННОЙ ГАРАНТИИ (2/5)

В случае, когда продолжение действия гарантии обусловлено ремонтом, этот ремонт указывается ниже.

VIN (ИНА):

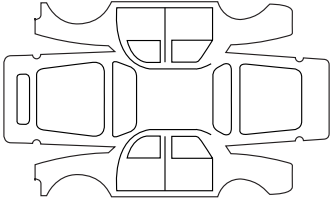
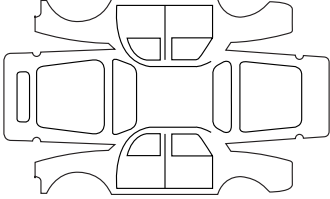
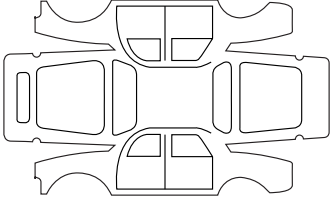
Выполняемый в связи с коррозией ремонт:		Печать
Дата ремонта:		
Выполняемый ремонт:		Печать
Дата ремонта:		
Выполняемый ремонт:		Печать
Дата ремонта:		

ПОДТВЕРЖДЕНИЕ РЕМОНТА ДЛЯ СОХРАНЕНИЯ АНТИКОРРОЗИОННОЙ ГАРАНТИИ (3/5)

В случае, когда продолжение действия гарантии обусловлено ремонтом, этот ремонт указывается ниже.

VIN (ИНА):

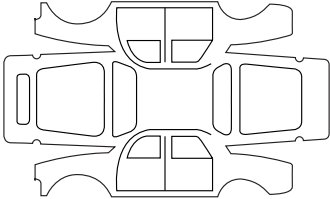
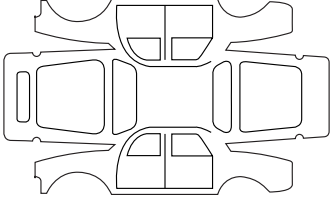
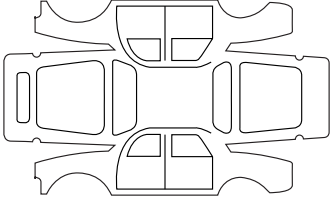
Выполняемый в связи с коррозией ремонт:		Печать
Дата ремонта:		
Выполняемый ремонт:		Печать
Дата ремонта:		
Выполняемый ремонт:		Печать
Дата ремонта:		

ПОДТВЕРЖДЕНИЕ РЕМОНТА ДЛЯ СОХРАНЕНИЯ АНТИКОРРОЗИОННОЙ ГАРАНТИИ (4/5)

В случае, когда продолжение действия гарантии обусловлено ремонтом, этот ремонт указывается ниже.

VIN (ИНА):

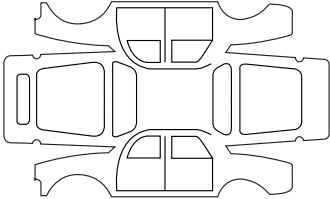
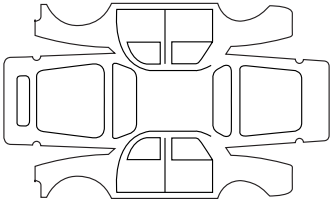
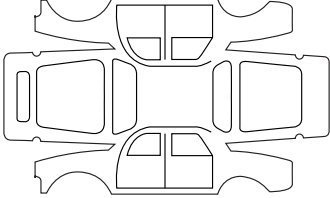
Выполняемый в связи с коррозией ремонт:		Печать
Дата ремонта:		
Выполняемый ремонт:		Печать
Дата ремонта:		
Выполняемый ремонт:		Печать
Дата ремонта:		

ПОДТВЕРЖДЕНИЕ РЕМОНТА ДЛЯ СОХРАНЕНИЯ АНТИКОРРОЗИОННОЙ ГАРАНТИИ (5/5)

В случае, когда продолжение действия гарантии обусловлено ремонтом, этот ремонт указывается ниже.

VIN (ИНА):

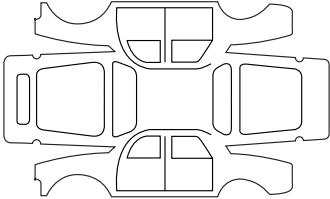
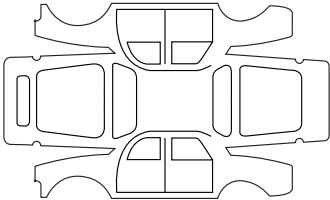
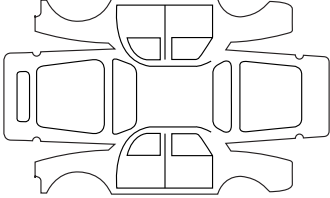
Выполняемый в связи с коррозией ремонт:		Печать
Дата ремонта:		
Выполняемый ремонт:		Печать
Дата ремонта:		
Выполняемый ремонт:		Печать
Дата ремонта:		

АЛФАВИТНЫЙ УКАЗАТЕЛЬ (1/4)

4

4 ведущих колеса (4WD) 2.28 → 2.31

Е

ESC: система стабилизации траектории..... 2.32 → 2.35

А

АБС 2.32 → 2.35

аварийная световая сигнализация 1.65

автоматическая

 место под установку 5.45

автоматическая коробка передач (использование) 2.43 → 2.46, 5.43

автоматическое запираение открывающихся элементов кузова при движении 1.7

адаптивный усилитель рулевого управления 1.10

аккумуляторная батарея

 неисправность 5.36 – 5.37

аккумуляторная батарея 4.15 – 4.16

антиблокировочная система (АБС) 2.32 → 2.35

антикоррозионная защита 4.17

антипробуксовочная система 2.32 → 2.35

Б

багажник на крыше

 опоры багажника на крыше 3.30

багажное отделение 3.25 → 3.27

безопасность детей 1.2, 1.8 – 1.9, 1.25 → 1.39

боковые повторители указателей поворота 5.23

бортовой компьютер 1.57 → 1.63

буксировка

 при неисправности 5.41 → 5.44

 тягово-сцепное устройство 3.28

буксировка 6.8

буксировочные проушины 5.41 → 5.44

буксируемая масса 6.8

В

вентиляционные решетки 3.2 – 3.3

вентиляция 3.8 – 3.9

вещевые отделения 3.18 → 3.21

внутренняя отделка салона

 уход 4.20 – 4.21

вождение автомобиля 2.2 → 2.6, 2.11 → 2.17, 2.27 → 2.48, 2.51 → 2.53

встроенная система управления телефоном в режиме

«свободные руки» 3.31

Г

громкоговорители

 место под установку 5.45

Д

давление в шинах 2.20 → 2.26, 4.13 – 4.14, 5.13

датчик заднего хода 2.47 – 2.48

двери 1.5 → 1.9

двигатель

 технические характеристики 6.6 – 6.7

декоративные колесные колпаки 5.9

дети 1.5 – 1.6, 1.8 – 1.9, 1.32 → 1.39

детские сиденья 1.25 → 1.39

дистанционный запуск двигателя 1.2 – 1.3

домкрат 5.2, 5.10 – 5.11

дополнительное оборудование 5.46

Е

емкости

 охлаждающая жидкость 4.10

 стеклоомыватели 4.11

 тормозная жидкость 4.9

Ж

жидкость системы охлаждения двигателя 4.10

АЛФАВИТНЫЙ УКАЗАТЕЛЬ (2/4)

З

заднее многоместное сиденье	3.22 → 3.24
задний ход	
движение	2.27
задняя полка	3.29
закрытие дверей	1.8 – 1.9
замена колеса	5.10 – 5.11
замена ламп	5.16 → 5.27
замена масла	4.6 → 4.8
запасное колесо	5.3 – 5.4, 5.12 → 5.15
запасные части	6.9
запирание дверей	1.4
заправочная емкость топливного бака	1.72
запуск двигателя	2.2 → 2.10
звуковая сигнализация	1.67
звуковой сигнал	1.65
звуковой сигнал превышения скорости	1.55 – 1.56
зеркала заднего вида	1.43

И

идентификационные таблички	6.2 → 6.4
----------------------------------	-----------

К

камера заднего вида	2.49 – 2.50
капот	4.2 – 4.3
каталитический нейтрализатор	2.11
качество топлива	1.72
ключ для снятия декоративного колпака	5.2
ключ/радиочастотный пульт дистанционного управления	
использование	1.2
колесный ключ	5.2
комплект для накачивания шин	5.5 → 5.8
контрольно-измерительные приборы	1.48 → 1.63, 1.66 – 1.67
крепежные кольца	3.26 – 3.27

Л

лакокрасочное покрытие	
номер	6.2
уход	4.17 → 4.19
лампы	
замена	5.16 → 5.27
лючок заливной горловины топливного бака	1.72

М

маслоизмерительный щуп	4.4 – 4.5
массовые характеристики	6.8
место водителя	1.44 → 1.47
место под установку автомагнитолы	5.44
моторное масло	4.4 → 4.8
мультимедийное оборудование	3.31
мойка	4.17 → 4.19

Н

накачивание шин	4.13 – 4.14
наружная световая сигнализация	1.66 – 1.67
неисправности	5.47 → 5.52

О

обеспечение безопасности детей	3.10 → 3.12
обкатка автомобиля	2.2
обогрев	
заднее стекло	1.71
обогрев/обдув заднего стекла	3.4 → 3.7
оборудование	3.18 → 3.21
органы управления	1.44 → 1.47
освещение:	
наружное	1.66 – 1.67, 5.16 → 5.23
салона	3.13 – 3.14, 5.24 → 5.27
особенности автомобилей с бензиновым двигателем	2.11
особенности автомобилей с дизельным двигателем	2.12
отключение подушек безопасности переднего пассажира	1.40
открытие дверей	1.8 – 1.9
охрана окружающей среды	2.19

АЛФАВИТНЫЙ УКАЗАТЕЛЬ (3/4)

П

пепельница	3.16
перевозка грузов	
в багажном отделении	3.26 – 3.27
перевозка детей	1.25 → 1.39
передние сиденья	
регулировка	1.11 → 1.13
переключение передач	2.27, 2.43 → 2.46
плавкие предохранители	5.28 → 5.35
плафон	3.13 – 3.14
подголовники	1.11, 3.17
подлокотник	3.21
подушка безопасности	
отключение подушки безопасности переднего пассажира ..	1.40
подушка безопасности	1.18 → 1.24, 1.32 → 1.39
подушка детского сиденья	1.25 → 1.27
подъем автомобиля	
замена колеса	5.2 – 5.4, 5.9 → 5.11
помощь при вождении	2.51 → 2.53
поручень	3.15
практические советы	1.75, 3.28, 5.2 – 5.4, 5.9 → 5.37, 5.40 → 5.44, 5.46 → 5.51
приборная панель	1.44 → 1.47
прикуриватель	3.16
пробка топливного бака	1.72
прокол	5.3 – 5.4, 5.10 – 5.11
противотуманные фары/противотуманный фонарь	1.67
пульт дистанционного управления	
элементы питания	5.38 – 5.39
замки дверей	1.2 → 1.4

Р

размеры	6.5
регулирование температуры	3.4 – 3.9
регулировка места водителя	1.14 → 1.17
регулировка передних сидений	1.12 – 1.13
регулировка света фар	1.68 – 1.69
режим движения ECO	1.48 → 1.54, 2.13 → 2.17
режим «стоп-старт»	2.7 → 2.10
рекомендации по снижению токсичности	2.18

рекомендации по управлению	2.13 → 2.17
ремни безопасности	1.14 → 1.24, 1.32 → 1.39
розетка питания электроаксессуаров	3.16
рулевое колесо	
регулировка	1.10
рычаг переключения передач	2.27

С

световая сигнализация	1.65
селектор автоматической коробки передач	2.43 → 2.46
сигнал потери давления в шинах	2.20 → 2.26
сигнальные лампы	1.48 → 1.63
система кондиционирования воздуха	3.2 → 3.9
система контроля при трогании на подъеме	2.32 → 2.35
система навигации	3.31
система ограничения скорости	2.36 → 2.38
система отопления	3.2 → 3.9
система отопления и вентиляции	3.2 → 3.8
система пассивной безопасности водителя и переднего пассажира	1.18 → 1.22, 1.24
система стабилизации траектории: ESC	2.32 → 2.35
система регулирования скорости	2.39 → 2.42
система помощи при парковке	2.47 → 2.50
система экстренного торможения	2.32 → 2.35
системы помощи при вождении	2.51 → 2.53
солнцезащитный козырек	3.15
стекла	3.10 → 3.12
стеклоомыватели	1.70 – 1.71, 4.11
щетки	5.40
стеклоочистители	1.70 – 1.71, 1.71
стеклоподъемники	3.10 → 3.12
«стоп-старт»	2.7 → 2.10
стояночный тормоз	2.27

Т

телефон	3.31
технические характеристики	6.2, 6.6 → 6.9
техническое обслуживание	2.18
тип моторного масла	4.6 → 4.8
топливный бак	1.72 → 1.75

АЛФАВИТНЫЙ УКАЗАТЕЛЬ (4/4)

топливо	
долив жидкости.....	1.73
качество	1.72, 6.6 – 6.7
расход.....	2.13 → 2.17
советы по экономии	2.13 → 2.17
тормозная жидкость	4.9

У

указатели.....	4.6 → 4.8
указатели поворота.....	1.65, 5.16
уменьшение токсичности отработавших газов	
рекомендации	2.18
уровень масла в бачке гидроусилителя рулевого управления ...	4.11
уровень масла в двигателе.....	4.6 → 4.8
уровни эксплуатационных жидкостей	4.4 – 4.5, 4.9 → 4.11
уровни:	
бачок стеклоомывателя	4.11
охлаждающая жидкость	4.10
усилитель рулевого управления.....	1.10, 4.11
установка автомагнитолы	5.44
установка точного времени.....	1.64
устройства безопасности для детей	1.25 → 1.39
устройство подкачки топлива	1.75
уход:	
внутренняя отделка салона.....	4.20 – 4.21
кузов автомобиля	4.17 → 4.19
механическое оборудование	4.4 – 4.5, 4.9, 4.15, 6.10 → 6.15

Ф

фары	1.66 → 1.69
фильтр	
дизельного топлива.....	1.75, 4.12
фильтр:	
воздушный	4.12
салона	4.12
фонари направленного освещения.....	3.13 – 3.14
фонари/фары:	
аварийной сигнализации	1.65

ближнего света	1.66, 5.16
габаритные.....	1.66, 5.16
дальнего света.....	1.66, 5.16
дневного ходового света	5.16
заднего хода	5.18
поворота.....	1.65, 5.16
противотуманные	1.67, 5.17
регулировка	1.68 – 1.69
стоп-сигнала	5.19, 5.21

Х

характеристики двигателей.....	6.6 – 6.7
--------------------------------	-----------

Ц

центральный замок дверей.....	1.5 – 1.6
-------------------------------	-----------

Ч

часы	1.64
чистка:	
внутри автомобиля.....	4.20 – 4.21

Ш

шины	2.20 → 2.26, 4.13 – 4.14, 5.12 → 5.15
------------	---------------------------------------

Щ

щетки стеклоочистителей	5.40
щиток приборов	1.48 → 1.56, 1.56

Э

экономия топлива	2.13 → 2.17
экстренный вызов	2.51 → 2.53
электрическая регулировка света фар в вертикальной	
плоскости	1.68 – 1.69
элементы питания (пульт дистанционного управления)....	5.38 – 5.39

RENAULT S.A.S. SOCIÉTÉ PAR ACTIONS SIMPLIFIÉE AU CAPITAL DE 533 941 113 € / 13-15, QUAI LE GALLO
92100 BOULOGNE-BILLANCOURT R.C.S. NANTERRE 780 129 987 — SIRET 780 129 987 03591 / TÉL. : 0810 40 50 60
NU 1079-15 – 99 91 051 13S – 02/2020 – Edition russe

