

RENAULT RAFALE E-TECH HYBRID



dostupný vo verziách
E-Tech full hybrid 200 k
a E-Tech 4x4 300 k, plug-in hybrid



mierime vysoko a pretvarame samych seba

Dynamické a športové SUV kupé Renault Rafale, ktoré bolo navrhnuté tak, aby znovu objavilo výkon, vzdáva hold priekopníckemu duchu značky – v minulosti vo vzduchu s Caudron-Renault Rafale, dnes na ceste. Rovnaké odhodlanie a odvaha sa odráža aj v použití najmodernejších technológií: motorizácia E-Tech full hybrid o výkone 200 koní⁽¹⁾ a motorizácia E-Tech 4x4 o výkone 300 koní, pokročilého systému 4Control advanced⁽¹⁾ a panoramatického strešného okna solarbay[®] s elektronicky nastaviteľnou priehľadnosťou^{®(2)}.



**Toto SUV kupé v sebe spája
technológie, výkon a obratnosť.**

motorizácia
E-Tech
full hybrid
200 k

motorizácia
E-Tech 4x4
300 k,
plug-in hybrid

verzia atelier
Alpine
s podvozkom
navrhnutým
inžiniermi
značky Alpine⁽³⁾

system
4Control
advanced⁽¹⁾

panoramatické
strešné okno
solarbay^{®(2)}

multimediálny
system
openR link
s integrovanými
službami
Google⁽⁴⁾

(1) voliteľné, v závislosti od verzie. (2) voliteľné. (3) dostupné iba pri verzii atelier Alpine. (4) Google, Google Maps, Google News, Waze a ďalšie značky sú ochranné známky spoločnosti Google LLC.

interaktívne menu

01. dizajn

02. potešenie z jazdy

03. interiér

04. multimédiá

05. bezpečnosť

06. personalizácia

nové poňatie dizajnu

Dizajn modelu Renaultu Rafale je inšpirovaný leteckou technikou a kopíruje presnosť a aerodynamiku trupu lietadla. Vďaka svojej športovej siluete, elegantným krivkám, novému svetelnému podpisu a zadnému spojleru Renault Rafale definuje slovo „odvážny“.



Maska chladiča je oživená radou diamantov, ktoré vytvárajú vizuálny efekt a grafické interakcie. Zadné línie vozidla sú zakončené spoilerom a špeciálne 21" kolesá dodávajú charakteristický dizajn.



Športové sedadlá⁽¹⁾ s bočnými výstuhami pomáhajú vytvoriť zážitok z jazdy, ktorý kombinuje pohodlie a podporu pri šoférovaní. Sedadlám verzie esprit Alpine dominuje vyšívané logo Alpine, ktoré sa rozsvieti a pulzuje, akonáhle sa vodič priblíži k vozidlu⁽¹⁾. Čalúnenie je doplnené prešíváním vo farbách francúzskej trikolóry⁽¹⁾.



čalúnenie Alcantara® recyklované až z 60 %⁽²⁾

(1) dostupné iba vo verzii esprit Alpine a atelier Alpine. (2) podľa normy ISO 14021.

[konfigurovať →](#)

02. potešenie z jazdy

nové poňatie výkonu: motorizácia E-Tech full hybrid 200 k a E-Tech 4x4 300 k

E-Tech full hybrid 200 k

až
1 100 km
dojazd⁽¹⁾

až
80%
jazdy v meste
na elektrinu⁽²⁾

emisie od
105 g/km
CO₂⁽³⁾

E-Tech 4x4 300 k, plug-in hybrid

až
1 000 km
dojazd⁽⁴⁾

až
100 km
dojazd
na elektrinu⁽⁵⁾

emisie od
15 g/km
CO₂⁽⁶⁾



Motorizácia E-Tech full hybrid 200 k a plug-in hybridná motorizácia E-Tech 4x4 300 k kombinujú výkon a úsporu paliva. Vozidlo sa vždy rozbieha na elektrinu a pohotovo a dynamicky zrýchľuje. Tiché, pohotové a plynulé, či už sa pohybujete v meste alebo na otvorenej ceste.

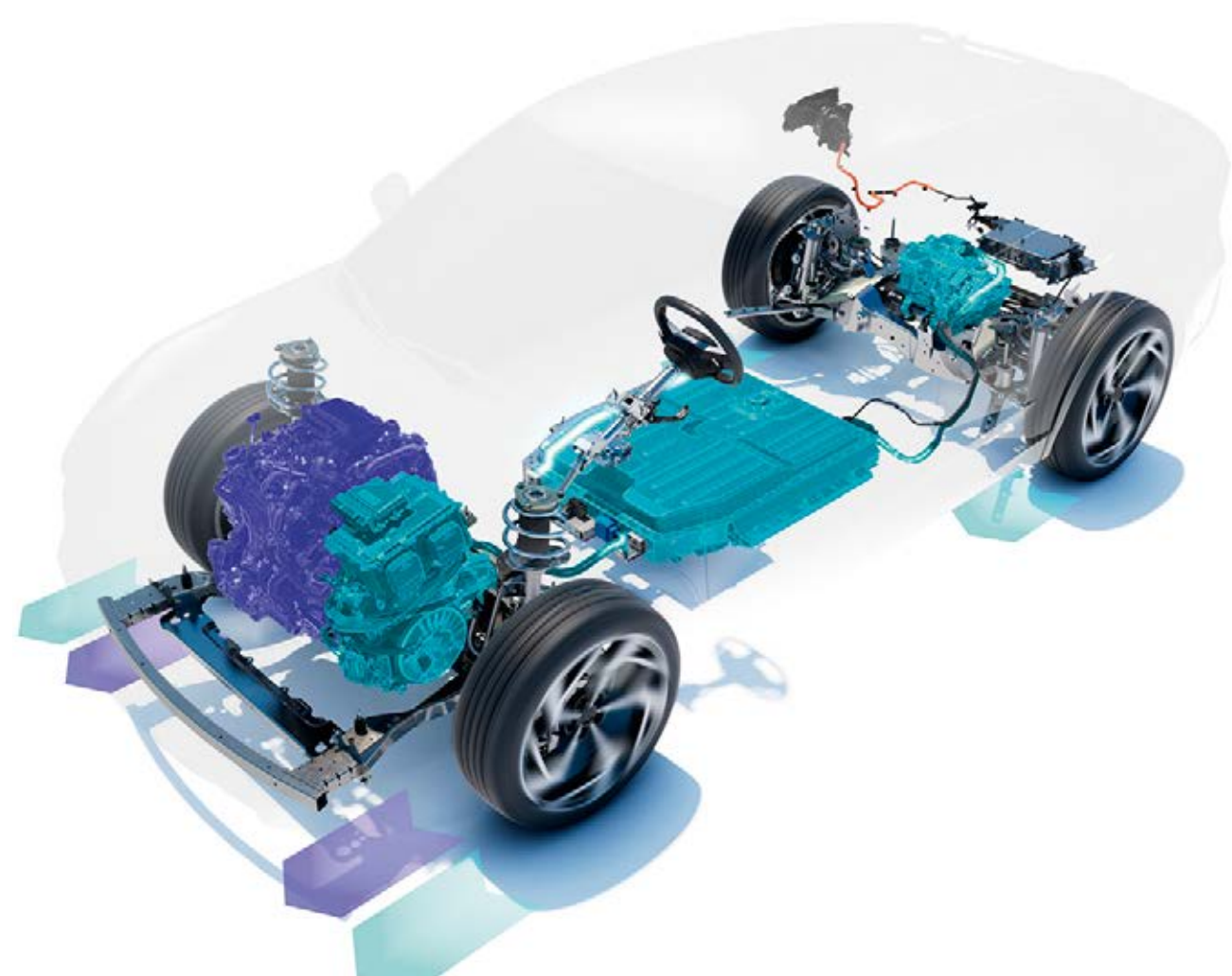
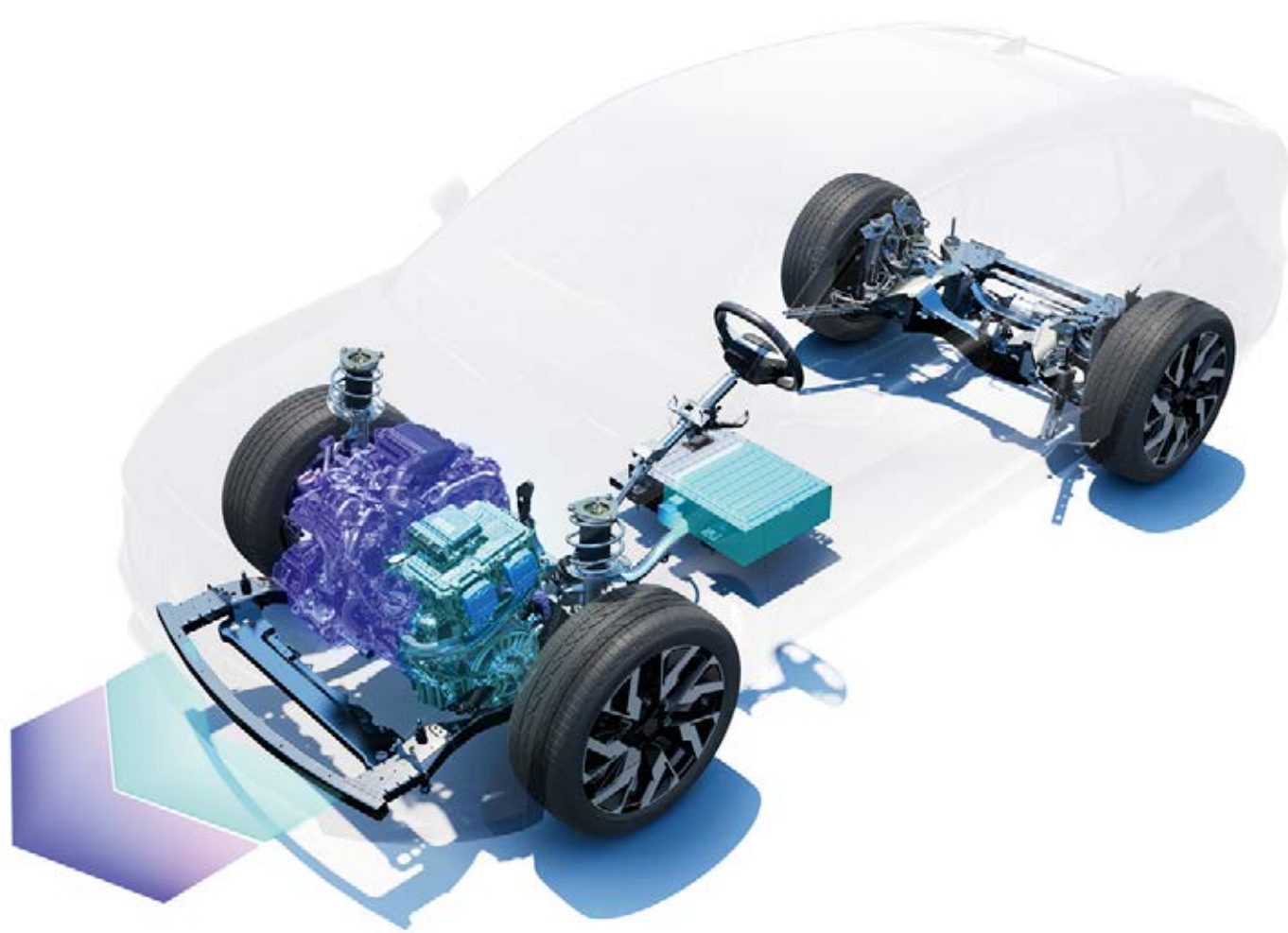

Motorizácia E-Tech full hybrid 200 k

V meste ušetríte až 40 %⁽⁷⁾ paliva; až 80 %⁽²⁾ cesty môžete jazdiť na elektrinu a potichu, pričom pri spomaľovaní a brzdení sa batéria automaticky dobíja. Nie je nutné sa pripájať k elektrickej zásuvke.



Motorizácia E-Tech 4x4 300 k, plug-in hybrid

Vďaka akumulátoru s kapacitou 22 kWh môžete prejsť až 100 km na 100 % elektrický pohon⁽⁵⁾, čo zodpovedá väčšine každodenných trás. Dobíjajte z domácej zásuvky alebo prípojky: na verejnosti, v práci alebo doma.

(1) dojazd až 1100 km na plnú nádrž benzínu podľa údajov WLTP. (2) v závislosti od stavu nabitia batérie a štýlu jazdy (interný zdroj Renault 2023). (3) podľa protokolu WLTP. (4) dojazd až 1 000 km s plnou nádržou benzínu a nabitou batériou podľa údajov WLTP. (5) podľa cyklu WLTP, skutočný dojazd závisí od jazdných podmienok (typ cesty, štýl jazdy a poveternostné podmienky) (interný zdroj Renault 2024). (6) podľa protokolu WLTP, údaje nie sú konečné a prebieha homologácia. (7) podľa protokolu WLTP, mestská fáza. (8) údaje nie sú definitívne, motorizácia je v procese homologácie.

Doma, v práci alebo na cestách, využite širokú ponuku na mieru pre dobíjanie svojho plug-in hybridu Renault Rafale E-Tech 4x4 300 k.

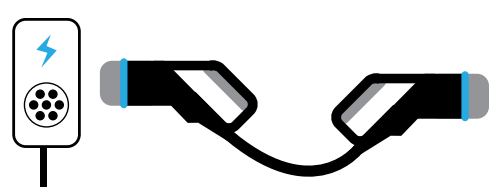
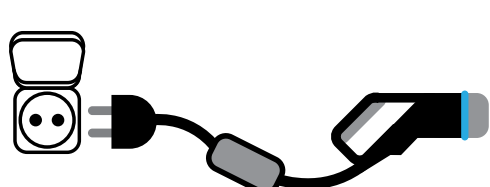
dobíjanie v mieste bydliska v práci alebo inde

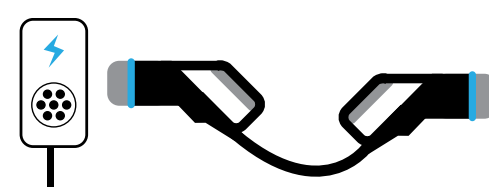
dobíjanie v mieste bydliska v práci alebo inde		dobíjanie na cestách	
wallbox 7,4 kW AC	zabezpečená zásuvka Green'up 3,7 kW AC	verejná nabíjacia stanica 22 kW AC	verejná nabíjacia stanica 11 kW AC
kábel typ 3	kábel typ 2 alebo flexi-charger	kábel typ 3	kábel typ 3
			

doba nabíjania

0-80% → 1 h 59	0-80% → 4 h 10	0-80% → 6 h 38	0-80% → 2 h 10	0-80% → 4 h 10
0-100% → 2 h 55	0-100% → 5 h 35	0-100% → 9 h 05	0-100% → 2 h 55	0-100% → 5 h 35

dobíjanie doma alebo v práci

nabíjanie AC o výkone až 7,4 kW

Nabíjajte Renault Rafale E-Tech 4x4 300 k, plug-in hybrid jednoducho doma z bežnej domácej zásuvky alebo zo zabezpečenej zásuvky Green'up o výkone 3,7 kW. Mimo domov využite verejnú sieť k nabitíu 80 % dojazdu za približne 2 hodiny pomocou nabíjacích miest o výkone 7,4 kW.

aplikácia My Renault

Majte svoj dojazd neustále pod kontrolou; spustite nabíjanie na diaľku alebo ho naplánujte na dobu mimo špičku.

inštalácia nabíjacej stanice⁽¹⁾

Objednajte si riešenia pre nabíjanie a jeho inštaláciu prostredníctvom siete Renault a odborník od nášho partnera ZSE Drive zabezpečí inštaláciu ešte pred príchodom vášho nového vozidla.

dobíjanie na cestách

nabíjanie na cestách

Pri kúpe vozidla vám zdarma ponúkne nabíjaci kartu ZSE Drive. Vďaka nej môžete dobíjať svoje vozidlo v najväčšej sieti verejných nabíjacích staníc. Karta je akceptovateľná aj u partnerov v zahraničí.

(1) ponuka riešenia ZSE Drive.

4Control advanced

Vďaka systému 4Control advanced⁽¹⁾ je jazda presná a bezpečná. V zákrutách máte vozidlo dokonale pod kontrolou.



V meste sa priemer otáčania 10,4 m blíži priemeru mestského vozidla.

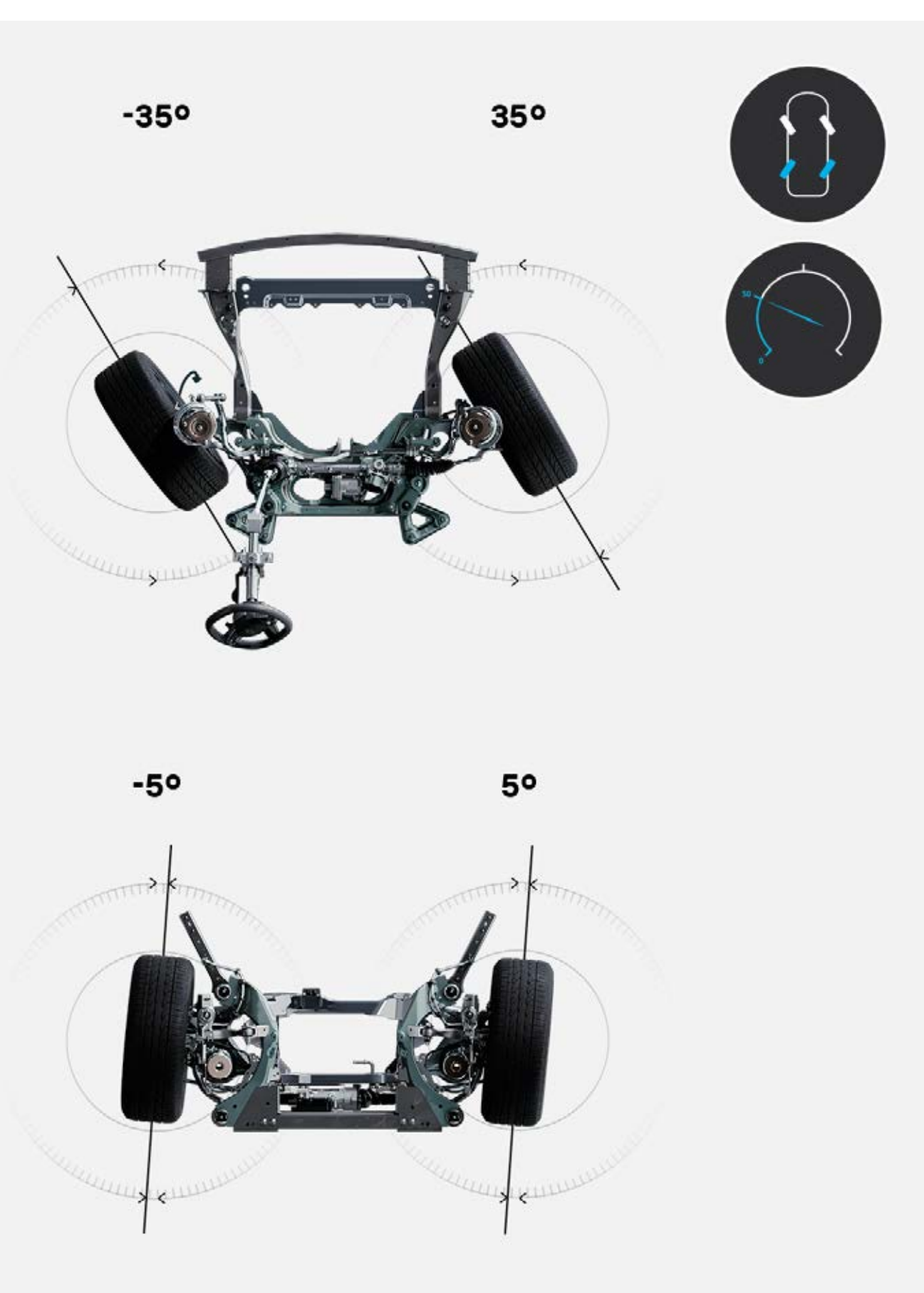

do rýchlosti 50 km/h sa zadné kolesá natáčajú v opačnom smere ako predné kolesá, čo znižuje priemer otáčania a uľahčuje manévrovanie.

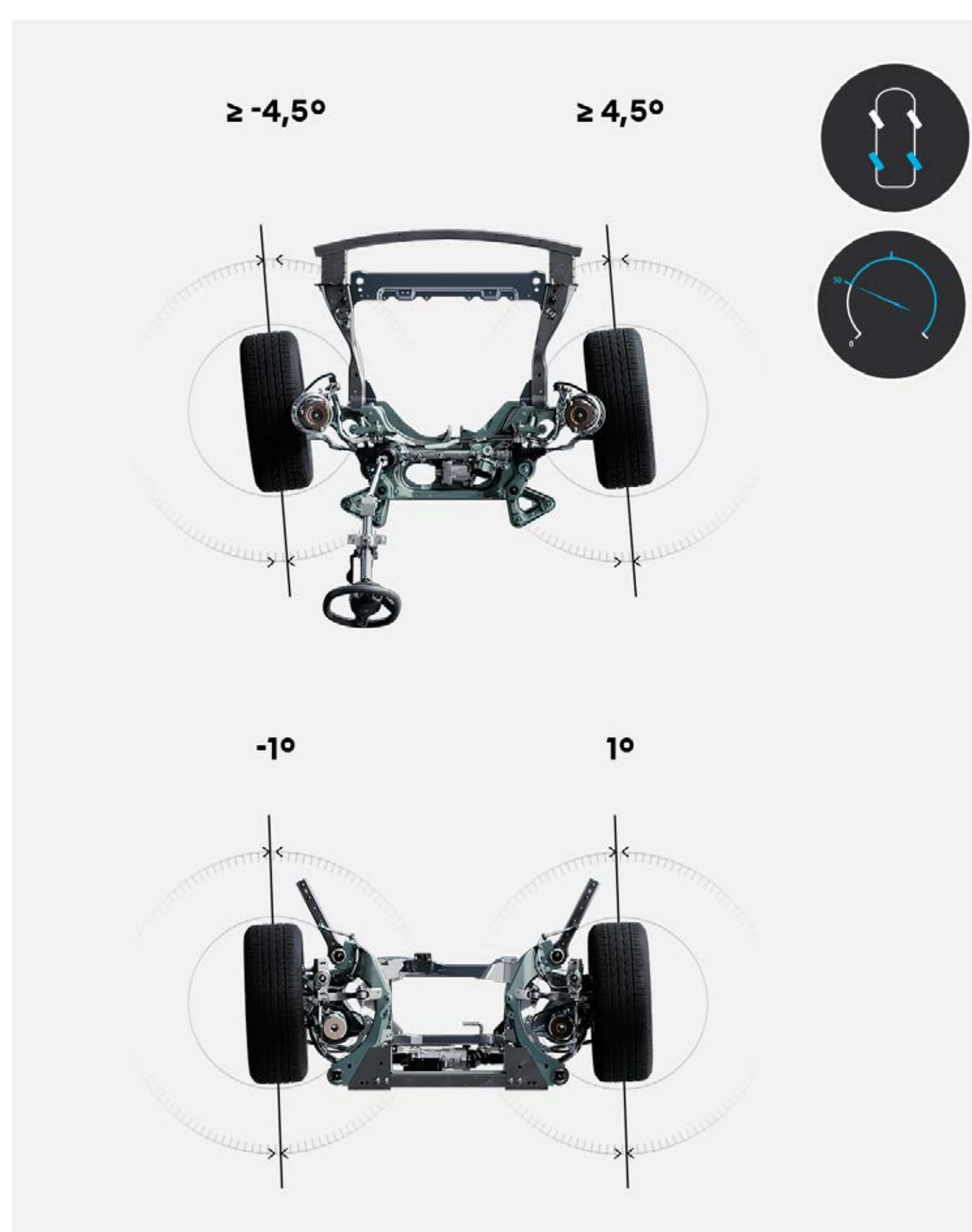

pri rýchlosti nad 50 km/h sa zadné kolesá natáčajú v rovnakom smere ako predné kolesá, čo zlepšuje stabilitu a bezpečnosť

(1) voliteľné, v závislosti od verzie.

verzia atelier Alpine

Verzia atelier Alpine modelu Renault Rafale v sebe spája všetky skúsenosti inžinierov značky Alpine, aby poskytla jazdný zážitok, ktorý kombinuje výkon, silu a obratnosť: motorizácia E-Tech 4×4 o výkone 300 koní z najnovšej generácie plug-in hybridov, športový podvozok, aktívne odpruženie s prediktívnou kamerou a systémom 4Control advanced s natáčaním všetkých kolies.



Podvozok vyvinutý inžiniermi Alpine sa skladá zo 4 komponentov navrhnutých tak, aby poskytovali jazdný zážitok kombinujúci presnosť, ovládateľnosť a mimoriadnu trakciu.

podvozok a kolesá

Športové pneumatiky a špecifický stabilizačný systém pre špičkovú priľnavosť na všetkých typoch vozoviek s optimalizovanou jazdnou stabilitou a 21" kolesami so špecifickým dizajnom pre nezameniteľný vzhľad.

pohon 4×4

Stály pohon všetkých kolies zaisťuje optimálnu priľnavosť a trakciu bez ohľadu na podmienky a typ vozovky.

aktívne odpruženie s prediktívnou kamerou

Kamera sníma vozovku v reálnom čase a umožňuje tlmáčom prispôbiť sa tak, aby ponúkli najlepší kompromis medzi komfortom a odozvou podvozku.

4Control advanced

Systém 4 control advanced zaisťuje obratnosť a dynamiku pri stredných a vysokých rýchlostiach a pozoruhodnú manévrovateľnosť pri nízkych rýchlostiach. V spojení s viacprvkovou zadnou nápravou zaisťuje, že trajektórie sú ostré, presné a bezpečné.

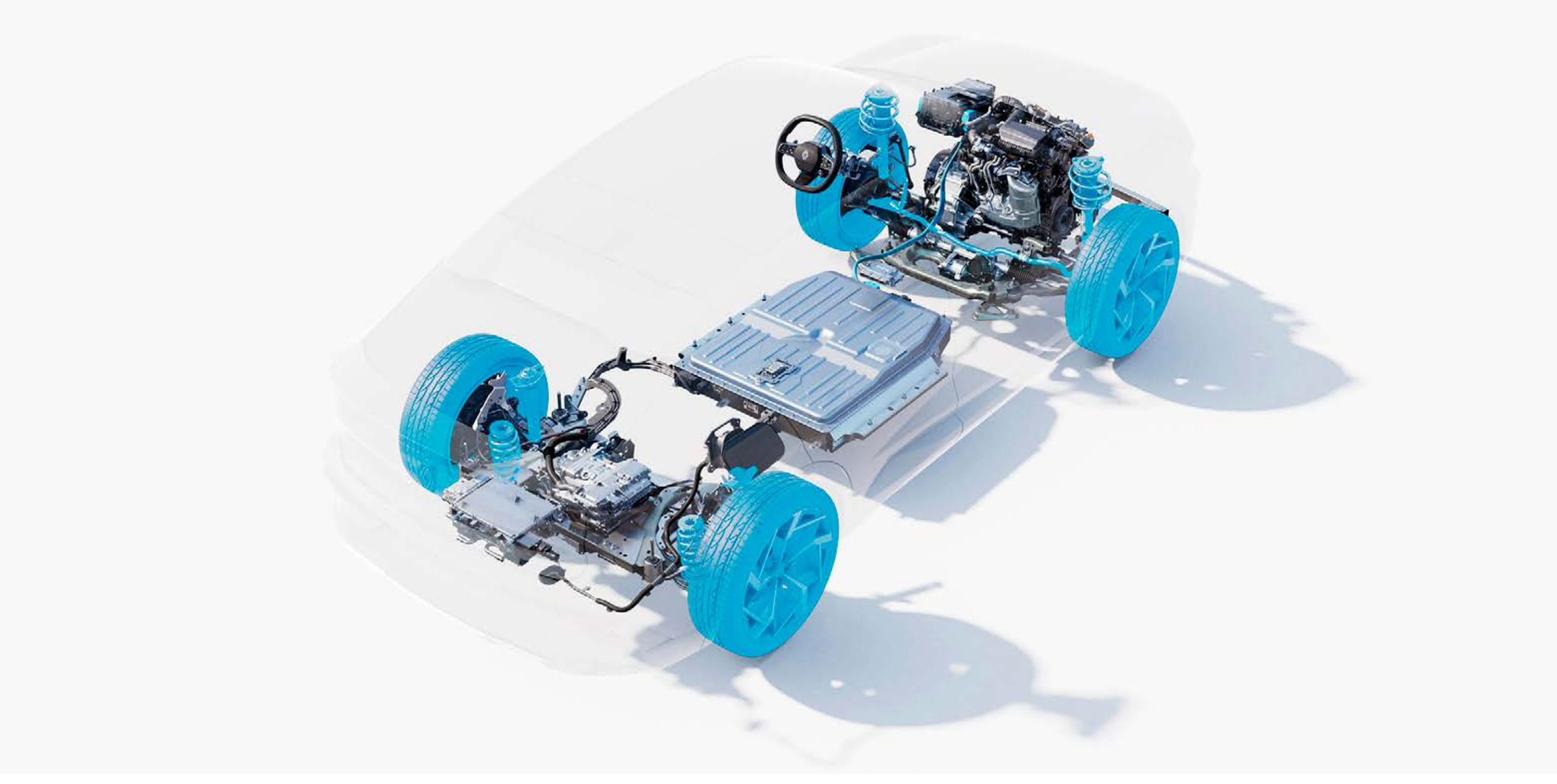

Pre ešte lepšiu personalizáciu jazdného štýlu si môžete prostredníctvom systému kontroly obratnosti zvoliť jednu z troch kombinácií nastavení podvozku: komfortný, dynamický a športový režim pôsobí na úroveň ESC⁽¹⁾, aktívne odpruženie s prediktívnou kamerou a systém 4Control advanced.



	režim komfort	režim dynamický	režim sport
systém ESC	vysoké	vysoké	stredné
obratnosť/dynamickosť	nízke	stredné	vysoké
tlmenie	nízke	stredné	vysoké

(1) ESC, elektronický stabilizačný systém.

[konfigurovať →](#)

nová éra na palube

Vnútri presvetlenej kabíny máte z pozície vodiča dokonale na dosah všetky ovládacie prvky na volante. **Obrazovky openR o celkovej ploche až 984 cm² s rozhraním novej generácie a head-up⁽¹⁾ displejom umožňuje sledovať dôležité informácie bez toho, aby ste spustili oči z vozovky.**



Panoramatické strešné okno solarbay® s elektronicky nastaviteľnou priehľadnosťou⁽⁴⁾ o ploche takmer 1 m² je možné aktivovať ručne alebo hlasom prostredníctvom Google Assistant⁽²⁾. Vďaka 4 rôznym úrovňam zatmavenia uchováva úroveň osvetlenia a tepelný komfort na palube v lete aj v zime.



nastaviteľné zatmavenie v 4 úrovniach

Dômyselná zadná laktová opierka ingenius®⁽⁴⁾ je určená pre multimedialne aktivity s úložným priestorom pre smartfóny a tablety, 2 USB-C vstupy a 2 výklopné držiaky pre pohodlné používanie vášho zariadenia.

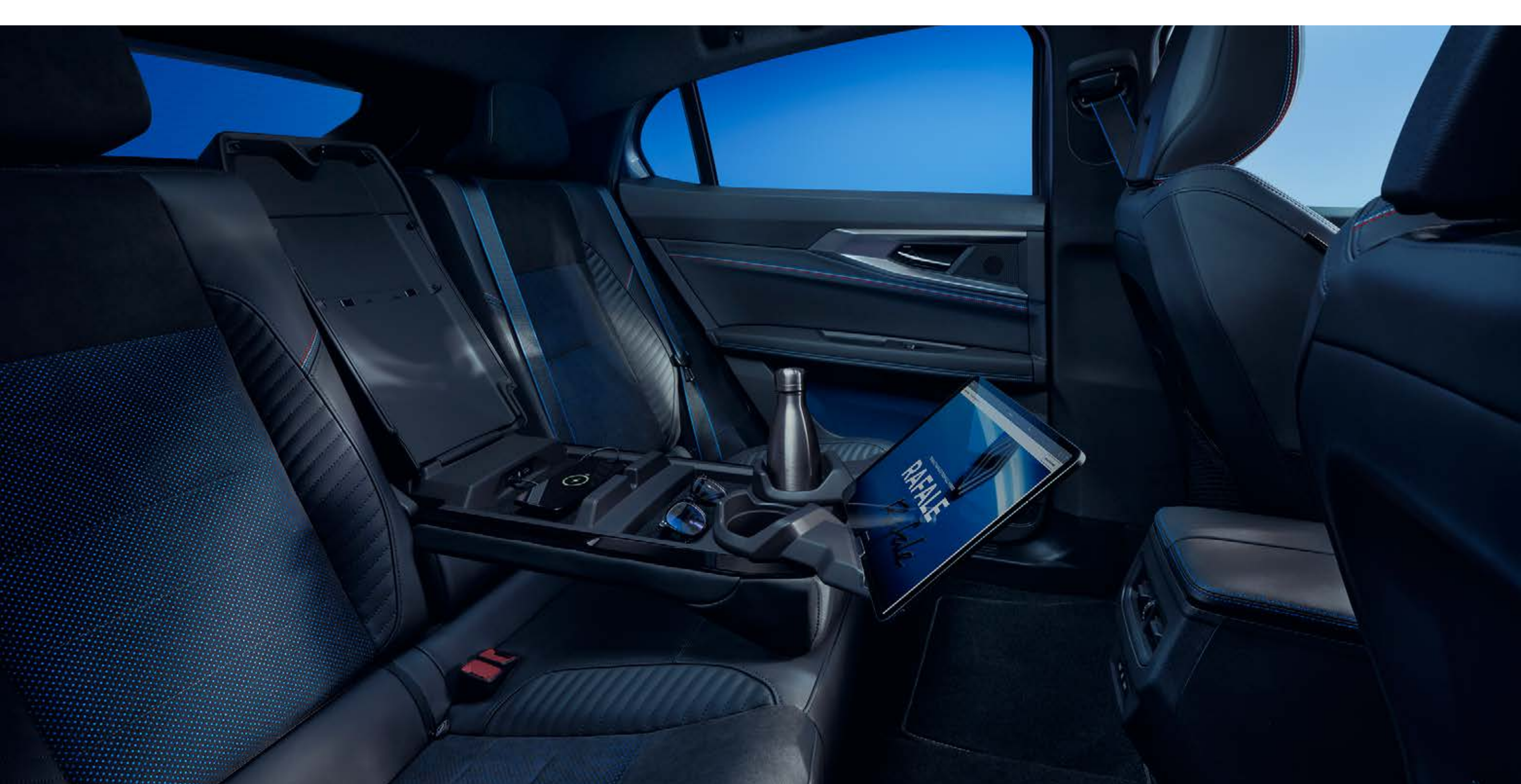

jeden z najväčších priestorov pre nohy v druhej rade sedadiel na trhu, ponúkajúcich až 30,2 cm

Veľkorysý batožinový priestor ponúka až 630 litrov objemu. Je ľahko prístupný vďaka hands-free ovládaniu zadných dverí⁽⁵⁾ a pojme batožinu všetkých cestujúcich.



(1) voliteľné, v závislosti od verzie. (2) voliteľné. (3) pripojené služby My Renault, Google Maps a Google Assistant sú k dispozícii na dobu 5 rokov od dátumu dodania vozidla. Google, Google Maps, Google News, Waze a ďalšie značky sú ochranné známky spoločnosti Google LLC. (4) v závislosti od verzie. (5) dostupné iba vo verzii atelier Alpine.

[konfigurovať →](#)

multimediálny systém openR link s integrovanými službami Google

Rozhranie novej generácie openR o celkovej ploche 774 cm² umožňuje prístup k pripojeným službám prostredníctvom multimediálneho systému openR link s integrovanými službami Google⁽¹⁾. K dispozícii je v obchode Google Play⁽³⁾ viac ako 50 aplikácií⁽²⁾, z toho 11 partnerských aplikácií pre značku Renault.



Práce na ceste, nový smer premávky... Zjednodušte si cestu pomocou aplikácie Google Maps⁽⁴⁾ a využite plánovač trás, ktorý je aktualizovaný v reálnom čase, dokonca aj keď stratíte pripojenie.



„Hey Google...“ Rozprávajte s ním pri plánovaní cesty, zmeňte jazdný režim alebo nastavenie teploty. Hlasový asistent je vám k službám.



Waze, SongPop for Renault, Amazon Music a cez 50 aplikácií⁽²⁾ s exkluzívnym obsahom je k dispozícii na Google Play⁽³⁾



Waze je navigačná aplikácia riadená komunitou, ktorá zdieľa informácie o dopravnej situácii v reálnom čase. S aplikáciou Waze a prídete spoľahlivo do cieľa.



Dodajte svojim cestám autom rytmus s našou hudobnou hrou **SongPop pre Renault**. Hrajte s rodinou a priateľmi a znovu objavte tie najlepšie pesničky!



Prevezmite kontrolu nad svojou hudbou na palube vďaka **Amazon Music**, ktorá je zahrnutá v rámci vášho predplatného Amazon Prime.



Majte všetky športové aktuality on-line so sebou vo vozidle vďaka aplikácii **L'Équipe for Renault**.



Prehliadač **Vivaldi** je efektívny, rýchly a rešpektujúci vaše súkromie.



Získajte prístup k vašim obľúbeným rádiovým staniciam kedykoľvek aj v zahraničí vďaka **Radioplayer**.



Kabriol, prvý audiosprevodca pre deti s geolokáciou. Stovky príbehov a informácií, ktoré vás zabavia počas jazdy.



Objavujte príbehy okolo seba pomocou geolokačných zvukových bublín spoločnosti **Karacal**. Každá cesta bude nové dobrodružstvo.



Ste pripravení sa hrať? čakajú vás kvízy, hádanky a výzvy! S **Renault a Les Incollables®** je cestovanie zábavou pre celú rodinu.



S aplikáciou **Easy Park** si naplánujete a rezervujete parkovanie po celej Európe. Zadaťte cieľovú adresu alebo sa nechajte navigovať.



Sybel je jedinečná platforma pre vyhľadanie vašich obľúbených podcastov, objavte originálnu tvorbu.

Pomocou aplikácie My Renault⁽⁴⁾ môžete so svojím vozidlom komunikovať na diaľku prostredníctvom smartfónu. Pripojené služby, poloha vozidla, história údržby, servisné upomienky a termíny servisných prehliadok – vďaka aplikácii My Renault máte svoj Renault Rafale vždy na dosah.



(1) Google, Google Maps, Google News, Waze a ďalšie značky sú ochranné známky spoločnosti Google LLC. (2) v závislosti od krajiny. (3) aplikácie stiahnuté z Google Play vyžadujú samostatný dátový balíček. Pokiaľ chcete tieto aplikácie používať, zdieľajte pripojenie svojho telefónu so svojím vozidlom Renault. (4) pripojené služby My Renault, Google Maps a Google Assistant sú k dispozícii na dobu 5 rokov od dátumu dodania vozidla.

Harman Kardon[®], vysoko kvalitný zvuk

Vďaka cocoon effectu, technológii vyvinutej značkou Renault, je kabína dokonale odhlučnená, takže si môžete vychutnať prémiový audio systém Harman Kardon[®]. Pre dosiahnutie optimálnej kvality zvuku máte k dispozícii 5 režimov vyvinutých v spolupráci s Jeanom Michaelom Jarrom.

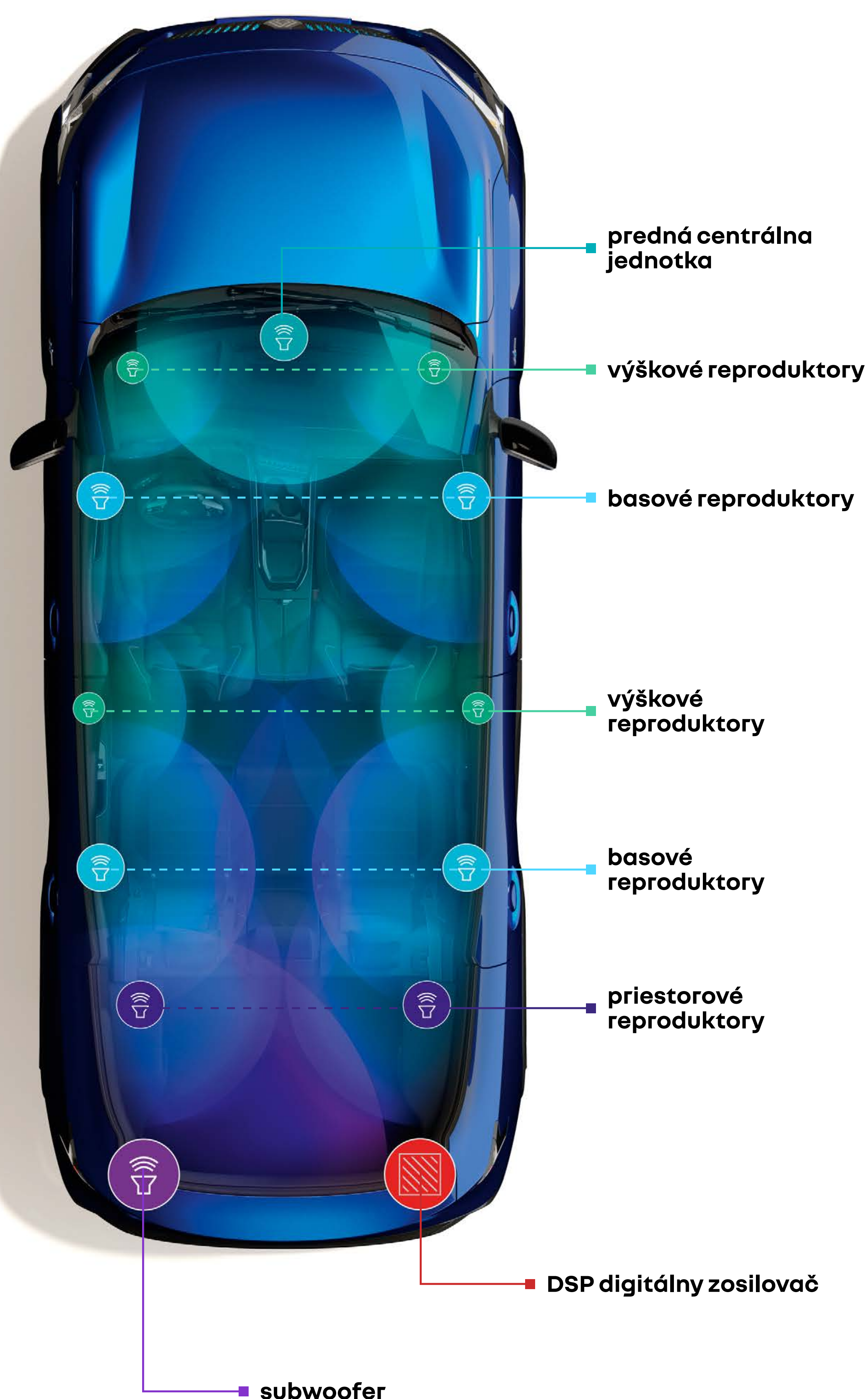

[konfigurovať →](#)

rozpoznať, informovať, viest

„Bezpečnostné skóre“ hodnotí vašu schopnosť bezpečne šoférovať na základe analýzy údajov o rýchlosti, trajektórii a bezpečnej vzdialenosti prenášaných počas jazdy. Na konci každej jazdy zobrazí vaše skóre od 0 do 100, ktoré vám pomôže k zlepšeniu vašej jazdy.



„Bezpečnostný kouč“ vám pomôže zlepšiť jazdu na základe navrhnutého skóre bezpečnosti a spojením s údajmi z okolia vás informuje v reálnom čase o možných rizikách na ceste.

05. bezpečnosť



30 pokročilých asistenčných systémov vodiča

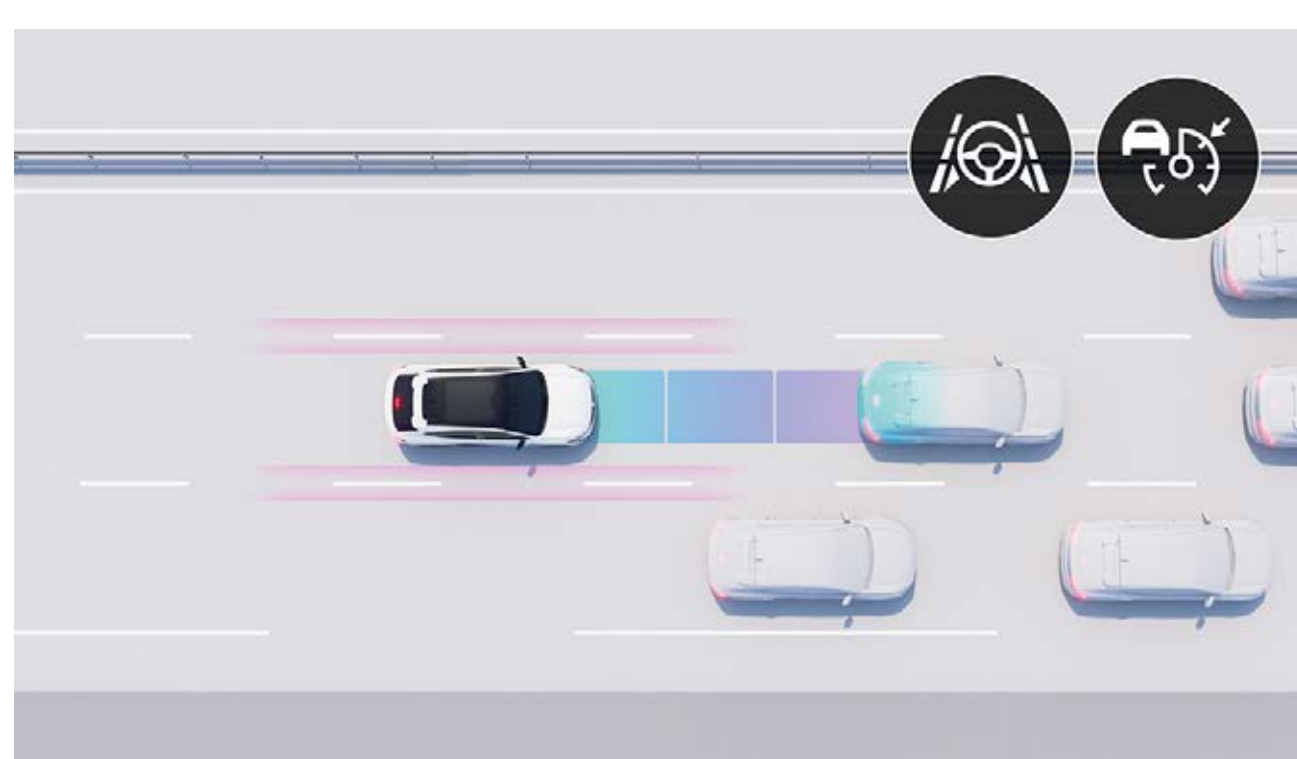

active driver assist⁽¹⁾

Kombinuje inteligentný adaptívny tempomat s funkciou „Stop&Go“ a udržiavaním uprostred jazdného pruhu. Reguluje rýchlosť podľa dopravnej situácie, udržiava bezpečnú vzdialenosť a zaisťuje vycentrovanie v jazdnom pruhu. V pomalej premávke sa vozidlo automaticky zastaví a opäť rozbehne.



prediktívna hybridná jazda⁽¹⁾⁽²⁾

Vaše auto dokáže zvoliť jazdný režim (termický, hybridný alebo 100% elektrický) tým, že priebežne analyzuje vašu jazdu, aby vedel, kedy sa chystáte prejsť cez mesto alebo či sa pravdepodobne stretnete s nejakou prekážkou, špecifickým terénom alebo dopravnou zápchou. To zlepšuje spotrebu paliva a výkon vášho vozidla.



3D kamerový systém 360°

4 kamery rekonštruujú bezprostredné okolie vozidla v rozsahu 360° tak, aby ste mali absolútny prehľad o dianí okolo.



systém sledovania mŕtveho uhla s aktívnou korekciou jazdnej dráhy

Pri rýchlosti nad 15 km/h vás prostredníctvom svetelných signálov upozorňuje na prítomnosť vozidiel vľavo alebo vpravo a mimo vaše zorné pole. V prípade hrozacej zrážky je vykonaná automatická korekcia jazdnej dráhy.



aktívny systém núdzového brzdzenia – s detekciou chodcov/cyklistov

Vozidlo rozpozná chodcov, ktorí sú pred ním alebo sa k nemu blížia zo strany a v prípade nebezpečenstva zastaví. Jazda v meste nebola nikdy tak bezpečná cez deň a v noci.

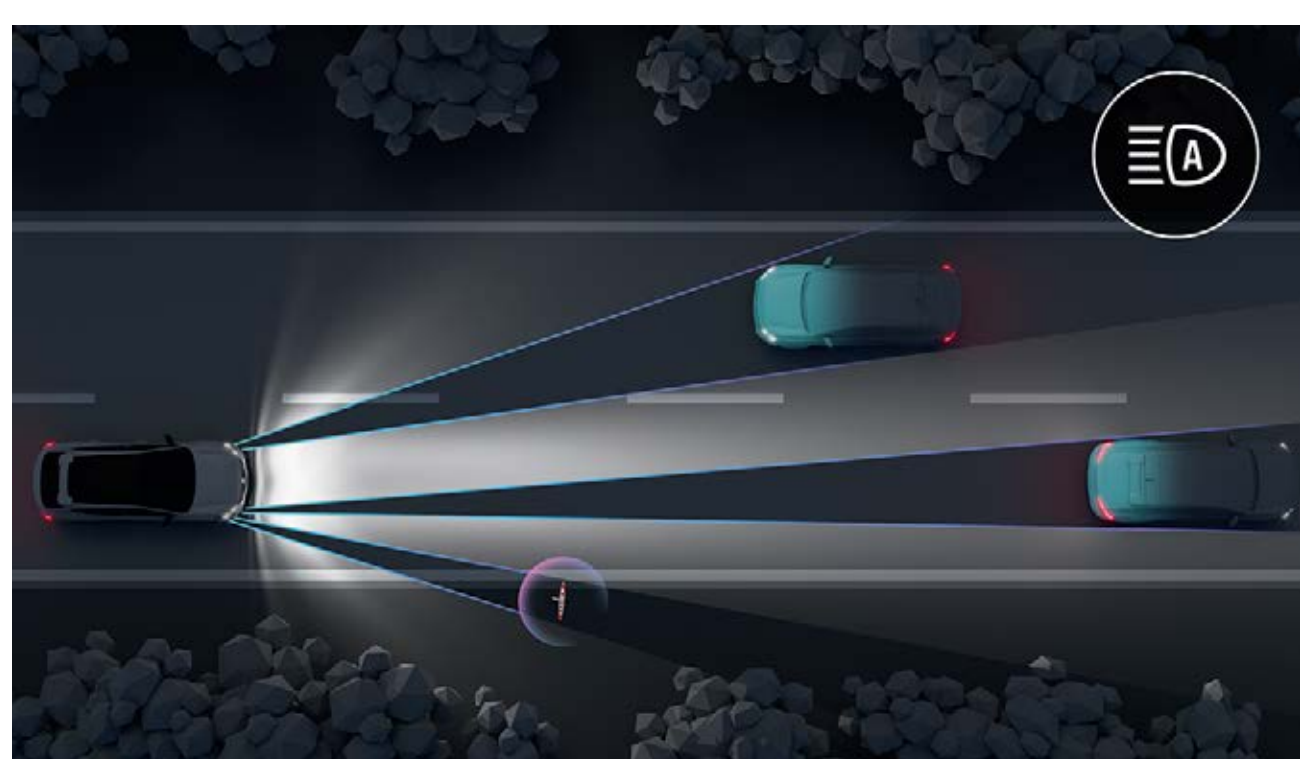

matrix LED vision

Systém automaticky prispôsobuje tvar svetelného kužela dopravným a poveternostným podmienkam, aby nedochádzalo k oslňovaniu ostatných vozidiel a optimalizovala sa viditeľnosť za tmy.

riadenie

- active drive assist⁽¹⁾
- 9,3" head-up displej
- asistent rozjazdu do kopca
- safe distance warning systém
- asistent stabilizácie prívesu
- automatické prepínanie diaľkových svetiel
- prediktívna hybridná jazda⁽¹⁾⁽²⁾
- adaptívne svetlomety LED vision (s funkciou hmlových svetiel)
- matrix LED vision
- obmedzovač rýchlosti
- tempomat
- adaptívny tempomat
- inteligentný adaptívny tempomat

parkovanie

- predné/zadné/bočné parkovacie senzory
- zadná parkovacia kamera
- 3D kamerový systém 360°
- hands-free parkovanie

bezpečnosť

- systém varovania pred opustením jazdného pruhu
- upozornenie pre bezpečné vystupovanie cestujúcich
- aktívny systém sledovania mŕtveho uhla
- rear cross traffic alert
- systém držania v jazdnom pruhu
- aktívny systém sledovania mŕtveho uhla s automatickou korekciou jazdnej dráhy
- automatické núdzové brzdzenie
- automatické núdzové brzdzenie s funkciou križovatka
- automatické núdzové brzdzenie pri cúvaní
- rozpoznávanie dopravných značiek
- rozpoznávanie dopravných značiek s upozornením na prekročenie rýchlosti⁽³⁾
- upozornenie na únavu vodiča

(1) v cene dostupné na 5 rokov. (2) neobmedzene s motorom o výkone 300 k a do nájazdu 7 km o výkone 200 k. (3) v cene na dobu 14 rokov.

[konfigurovať →](#)

06. personalizácia

farby laku karosérie



čierna étoilé⁽¹⁾



sivá schist⁽¹⁾



červená flamme⁽¹⁾



biela nacré satin⁽²⁾



modrá sommet^{(1)*}



modrá sommet satin^{(2)**}

(1) metalický lak

(2) špeciálny matný lak.

fotografie nie sú zmluvne zaviazané

čierna strecha je dostupná pre všetky farby (okrem sivá étoilé)

* k dispozícii iba vo verzii esprit Alpine a atelier Alpine.

** k dispozícii iba ako voliteľná výbava pri verzii atelier Alpine.

konfigurovať →

06. personalizácia

hlavné prvky sériovej výbavy



techno⁽¹⁾

- predná maska chladiča s 3D efektom so sivým podkladom
- disky kolies z ľahkých zliatin 20", dizajn sonic, čierne s diamantovým efektom
- bezrámové elektrochromatické vnútorné spätné zrkadlo
- multimediálny systém openR link 12" s integrovaným systémom Google



esprit Alpine

- predná maska chladiča s 3D efektom s modrým podkladom⁽²⁾
- disky kolies z ľahkých zliatin 20", dizajn castallet, dymové čierne s diamantovým efektom
- 4Control advanced
- inteligentná zadná opierka ingenius®
- čalúnenie z recyklovanej textílie/syntetická koža s dekórom Alcantara a prešívaním vo farbe francúzskej trikolóry, tmavé



atelier Alpine

- označenie atelier Alpine
- kamera s rozpoznávaním tváre
- podvozok vyvinutý inžiniermi Alpine
- disky kolies z ľahkých zliatin 21", dizajn chicane s diamantovým efektom
- špecifické nastavenie obratnosti pomocou multi sene
- aktívne odpruženie s prediktívnou kamerou
- prevodovka 4x4

(1) 4Control advanced je vo výbavovom stupni techno dočasne povinný. Výbavový stupeň techno bez 4Control advanced bude k dispozícii neskôr. Bližšie informácie nájdete u vášho autorizovaného predajcu Renault. (2) pripojené služby My Renault, Mapy Google a Asistent Google sú dostupné na dobu 5 rokov od dátumu dodania vášho vozidla. (3) Používanie aplikácií stiahnutých z Google Play vyžaduje zvláštny dátový predplatí. Za týmto účelom zdieľajte pripojenie svojho telefónu s vašim vozidlom Renault. Môžete si taktiež predplatiť balíček od nášho partnera Orange (ponuka bez záväzku), kde sú prvé 3 GB zadarmo (platí 6 mesiacov).

06. personalizácia

čalúnenie



čalúnenie v kombinácii látky / syntetická koža, tmavé⁽¹⁾



čalúnenie z recyklovanej textílie / syntetická koža s dekórom Alcantara a prešívaním vo farbe francúzskej trikolóry, tmavé⁽²⁾⁽³⁾

disky kolies



disky kolies z ľahkých zliatin 20", dizajn sonic, čierne s diamantovým efektom⁽¹⁾



disky kolies z ľahkých zliatin 20", dizajn castellet, dymové čierne s diamantovým efektom⁽²⁾



disky kolies z ľahkých zliatin 21", dizajn chicane, dymové čierne s diamantovým efektom⁽³⁾

(1) dostupné vo verzii techno. (2) dostupné vo verzii esprit Alpine. (3) dostupné vo verzii atelier Alpine.

konfigurovať →

príslušenstvo



bočné nášlapky – pravý a ľavý

Podčiarknite dynamický vzhľad svojho vozidla prémiovými bočnými nášlapmi, ktoré ochránia karosériu pred drobnými škrabancami a uľahčia vám prístup k príslušenstvu a nákladu na streche.



zadný spojler – čierny

Vylepšite zadnú líniu vášho nového vozidla Renault Rafale. Zadný spojler pôsobí atraktívne a športovo.



vankúše na opierky hlavy – čierne

Doprajte si čo najvyššie pohodlie na dlhých cestách. Vankúše na opierky hlavy nie sú iba príjemné, ale aj elegantné.



textilné koberce Alpine – sada 4 kusov

Dodajte vášmu interiéru ducha športovej značky Alpine so sadou kobercov s vyšívaným logom Alpine. Táto sada modrých kobercov skvele ladí s modrým prešívaným interiérom.



elektricky výklopné ťažné zariadenie

Dizajn vášho auta nebude nič rušiť. Jedným stlačením tlačidla automaticky vysuniete alebo zasuniete guľu ťažného zariadenia. Bez náradia a bez námahy.



cenník príslušenstva

konfigurovať →

06. personalizácia

motorizácia

E-Tech full hybrid 200 k	E-Tech 4x4 300 k, plug-in hybrid
palivo	
benzín / elektrina	benzín / elektrina
maximálny výkon (kW/k) / pri otáčkách (ot./min)	
147 (200 k) / 4 500	221 (300 k) / 4 500
maximálny krútiaci moment (Nm) / pri otáčkách (ot./min)	
205 (plus 205 elektromotor) / až 1750	205 (plus 205 + 200 elektromotory) / až 1750
dojazd⁽¹⁾	
až 1100 km	celkom až 1 000 km
	až 100 km na elektrinu
výkon	
maximálna rýchlosť (km/h)⁽³⁾	
175	
zrýchlenie 0 - 100 km/h (s)	
8,9	6,4
zrýchlenie: 80 km/h - 120 km/h (s)	
5,6	4,0
spotreba a emisie⁽⁴⁾ WLTP	
emisie CO₂ (g/km)	
105-107	15-19
spotreba v kombinovanom cykle (l/100 km)	
4,7	0,7-0,9 ⁽⁵⁾
rozmery a hmotnosti	
objem palivovej nádrže (l)	
55	

(1) s plnou nádržou benzínu podľa údajov WLTP. (2) podľa cyklu WLTP, skutočný dojazd závisí od jazdných podmienok (typ cesty, štýl jazdy a poveternostné podmienky) / interný zdroj Renault 2024. (3) elektronicky blokovaná rýchlosť. (4) v procese homologácie; spotreba paliva, rovnako ako aj emisie CO₂, sú homologované podľa štandardov regulačnej metódy. Táto metóda je rovnaká pre všetkých výrobcov a používa sa k porovnaniu vozidiel. (5) so 100% nabitou batériou, podľa protokolu WLTP - v štádiu homologácie.

rozmery a objemy

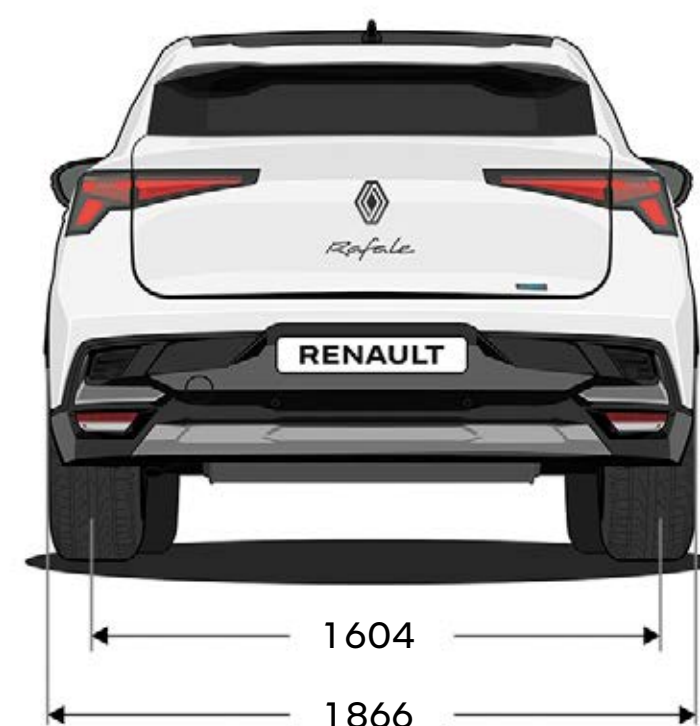
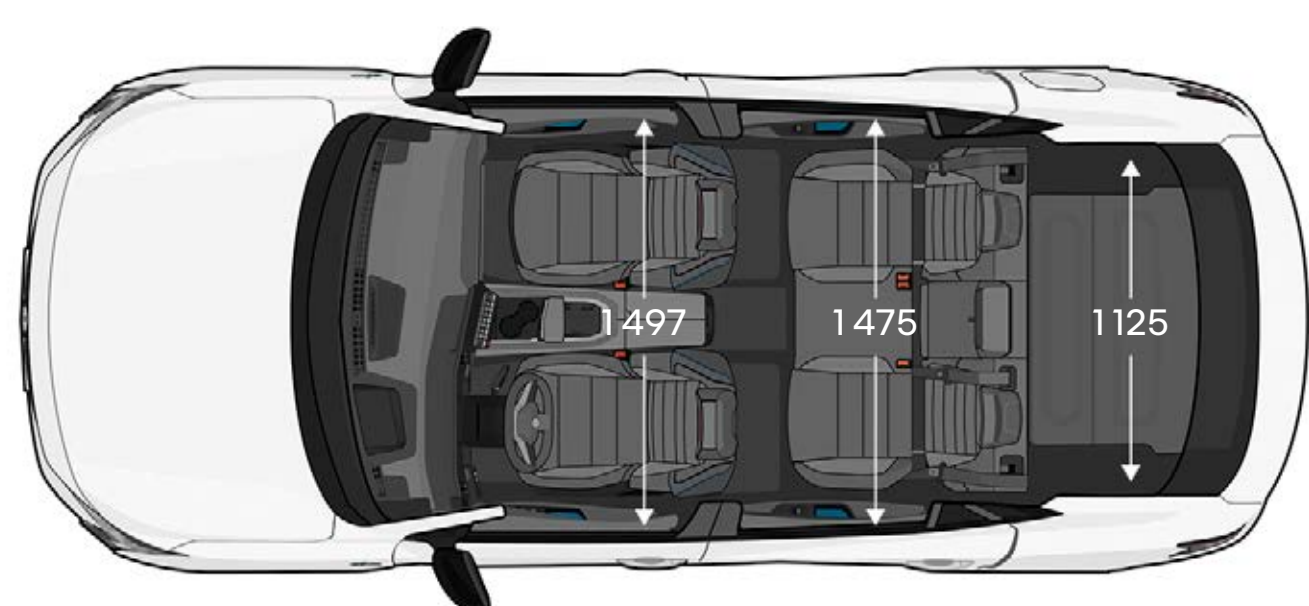
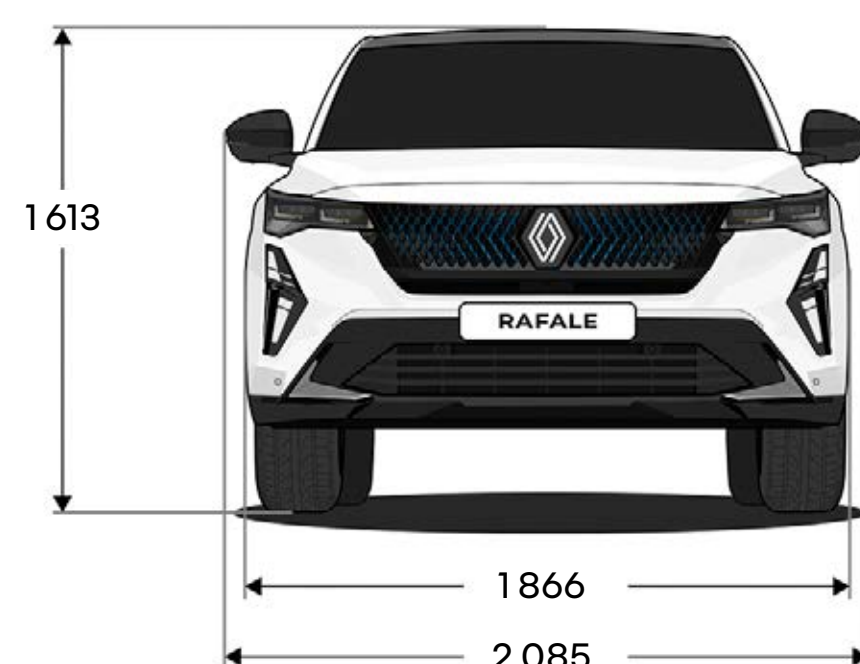
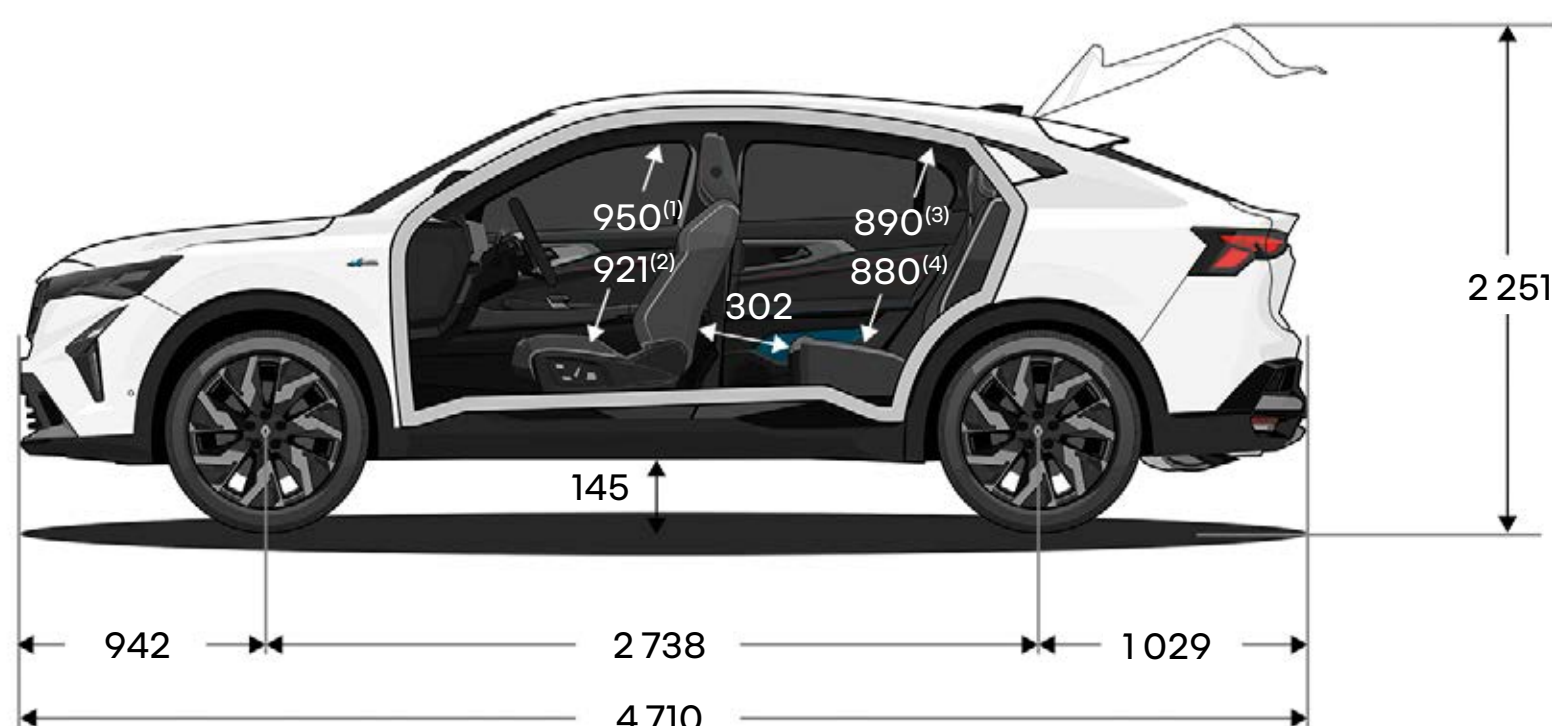

objem batožinového priestoru (v litroch)	E-Tech full hybrid 200 k	E-Tech 4x4 300 k
minimálny objem batožinového priestoru	630	539
maximálny objem batožinového priestoru	1900	1826

rozmery v (mm).

(1) Priestor na hlavu v 1. rade s panoramatickou strechou solarbay®. (2) Priestor na hlavu v 1. rade s panoramatickou strechou solarbay®. (3) Priestor na hlavu v 2. rade s panoramatickou strechou solarbay®. (4) Priestor na hlavu v 2. rade s panoramatickou strechou solarbay®.

konfigurovať →

Program human first je komplexný bezpečnostný program vyvinutý značkou Renault v spolupráci s vedcami, odborníkmi a hasičmi.

Pretože bezpečnosť cestnej premávky sa týka všetkých účastníkov cestnej premávky, či už chodcov, cyklistov alebo motoristov, program human first značky Renault si kladie za cieľ:

- 1. predchádzať nehodám vývojom bezpečnostného vybavenia a pokročilých asistenčných a bezpečnostných systémov pre vodiča**
až 32 pokročilých asistenčných systémov vodiča/viac než 60 prvkov bezpečnostnej výbavy, až 7 airbagov, detské ISOFIX, riešenie Renault Fixe4sure/viac než 2 000 bezpečnostných patentov podaných od roku 1970
- 2. zvládať nehody s využitím inovácií vyvinutých v spolupráci s hasičmi**
QRescue/Fireman Access/viac než 5 000 hasičov vyškolených za posledných 10 rokov v 19 krajinách sveta/približne 400 vozidiel darovaných ročne na výcvik hasičov
- 3. znižovať počet nehôd a ich závažnosť rozsiahlymi investíciami do výskumu a vývoja**
hodnotenie a testovanie bezpečnosti/prepojené služby/systém umelej inteligencie pre analýzu dát/kybernetická bezpečnosť

pre viac informácií o programe human first

Renault care service

Dlhý život pre vaše vozidlo

Prinášame jednoduché a rýchle riešenia šité na mieru potrebám vášho vozidla: online servisná ponuka, rýchle objednanie do servisu z pohodlia domova, transparentné ceny, servisné zmluvy, asistenčné služby a akčné ponuky na údržbu vášho vozidla v aplikácii MyRenault. Servis Renault zaistí kompletnú starostlivosť o vaše vozidlo. Zverte svoje vozidlo do rúk profesionálov a ušetríte čas aj peniaze.

[pre viac informácií o Renault care service](#)



Urobili sme všetko, aby bol obsah tohto prospektu presný a aktuálny k dátumu jeho vydania. Tento dokument bol vytvorený na základe predsériovej výroby alebo prototypov. S ohľadom na svoju politiku neustáleho zlepšovania výrobkov si značka Renault vyhradzuje právo vykonávať kedykoľvek zmeny v špecifikácii, na vozidlách a ich príslušenstve, ktoré sú tu opísané a predstavené. O takých zmenách sú čo možno najskôr informovaní koncesionári Renault. Verzie vozidiel sa môžu líšiť podľa krajiny predaja, niektorá výbava nemusí byť k dispozícii (ako štandardná, za príplatok alebo ako príslušenstvo). Požiadajte, prosím, svojho miestneho zástupcu o najnovšie informácie. Z dôvodov daných obmedzeniami súvisiacimi s nosičom sa môžu farby reprodukované v tomto dokumente mierne líšiť od skutočných farieb laku alebo materiálov vnútorného obloženia. Všetky práva vyhradené. Reprodukcia v akejkoľvek forme alebo akýmkoľvek spôsobom, aj keď len časti tejto brožúry, je zakázaná bez predchádzajúceho písomného povolenia spoločnosti Renault.

Vydanie – práva k fotografiám: A. Doroszewicz, © Renault Marketing 3D-Commerce – máj 2024.
Renault a.s. / 122-122 bis avenue du Général Leclerc 92100 Boulogne-Billancourt Cedex – R.C.S. Nanterre B 780 129 987 /
tel.: 0806 00 20 20.

Renault odporúča 



konfigurovať →