

# RENAULT RAFALE E-TECH HYBRID



dostupný vo verziách  
E-Tech full hybrid 200 k  
a E-Tech 4x4 300 k, plug-in hybrid





# mierime vysoko a pretvarame samych seba

Dynamické a športové SUV kupé Renault Rafale, ktoré bolo navrhnuté tak, aby znovu objavilo výkon, vzdáva hold priekopníckemu duchu značky – v minulosti vo vzduchu s Caudron-Renault Rafale, dnes na ceste. Rovnaké odhodlanie a odvaha sa odráža aj v použití najmodernejších technológií: motorizácia E-Tech full hybrid o výkone 200 koní<sup>(1)</sup> a motorizácia E-Tech 4x4 o výkone 300 koní, pokročilého systému 4Control advanced<sup>(1)</sup> a panoramatického strešného okna solarbay<sup>®</sup> s elektronicky nastaviteľnou priehľadnosťou<sup>®(2)</sup>.



**Toto SUV kupé v sebe spája  
technológie, výkon a obratnosť.**

motorizácia  
E-Tech  
full hybrid  
200 k

motorizácia  
E-Tech 4x4  
300 k,  
plug-in hybrid

verzia atelier  
Alpine  
s podvozkom  
navrhnutým  
inžiniermi  
značky Alpine<sup>(3)</sup>

system  
4Control  
advanced<sup>(1)</sup>

panoramatické  
strešné okno  
solarbay<sup>®(2)</sup>

multimediálny  
system  
openR link  
s integrovanými  
službami  
Google<sup>(4)</sup>

(1) voliteľné, v závislosti od verzie. (2) voliteľné. (3) dostupné iba pri verzii atelier Alpine. (4) Google, Google Maps, Google News, Waze a ďalšie značky sú ochranné známky spoločnosti Google LLC.



# **interaktívne menu**

**01. dizajn**

**02. potešenie z jazdy**

**03. interiér**

**04. multimédiá**

**05. bezpečnosť**

**06. personalizácia**



## nové poňatie dizajnu

Dizajn modelu Renaultu Rafale je inšpirovaný leteckou technikou a kopíruje presnosť a aerodynamiku trupu lietadla. Vďaka svojej športovej siluete, elegantným krivkám, novému svetelnému podpisu a zadnému spojleru Renault Rafale definuje slovo „odvážny“.



Maska chladiča je oživená radou diamantov, ktoré vytvárajú vizuálny efekt a grafické interakcie. Zadné línie vozidla sú zakončené spoilerom a špeciálne 21" kolesá dodávajú charakteristický dizajn.



Športové sedadlá<sup>(1)</sup> s bočnými výstuhami pomáhajú vytvoriť zážitok z jazdy, ktorý kombinuje pohodlie a podporu pri šoférovaní. Sedadlám verzie esprit Alpine dominuje vyšívané logo Alpine, ktoré sa rozsvieti a pulzuje, akonáhle sa vodič priblíži k vozidlu<sup>(1)</sup>. Čalúnenie je doplnené prešíváním vo farbách francúzskej trikolóry<sup>(1)</sup>.



čalúnenie Alcantara® recyklované až z 60 %<sup>(2)</sup>

(1) dostupné iba vo verzii esprit Alpine a atelier Alpine. (2) podľa normy ISO 14021.

[konfigurovať →](#)



## 02. potešenie z jazdy

# nové poňatie výkonu: motorizácia E-Tech full hybrid 200 k a E-Tech 4x4 300 k

### E-Tech full hybrid 200 k

až  
**1 100 km**  
dojazd<sup>(1)</sup>

až  
**80%**  
jazdy v meste  
na elektrinu<sup>(2)</sup>

emisie od  
**105 g/km**  
CO<sub>2</sub><sup>(3)</sup>

### E-Tech 4x4 300 k, plug-in hybrid

až  
**1 000 km**  
dojazd<sup>(4)</sup>

až  
**105 km**  
dojazd  
na elektrinu<sup>(5)</sup>

emisie od  
**12 g/km**  
CO<sub>2</sub><sup>(6)</sup>



**Motorizácia E-Tech full hybrid 200 k a plug-in hybridná motorizácia E-Tech 4x4 300 k kombinujú výkon a úsporu paliva. Vozidlo sa vždy rozbieha na elektrinu a pohotovo a dynamicky zrýchľuje. Tiché, pohotové a plynulé, či už sa pohybujete v meste alebo na otvorenej ceste.**

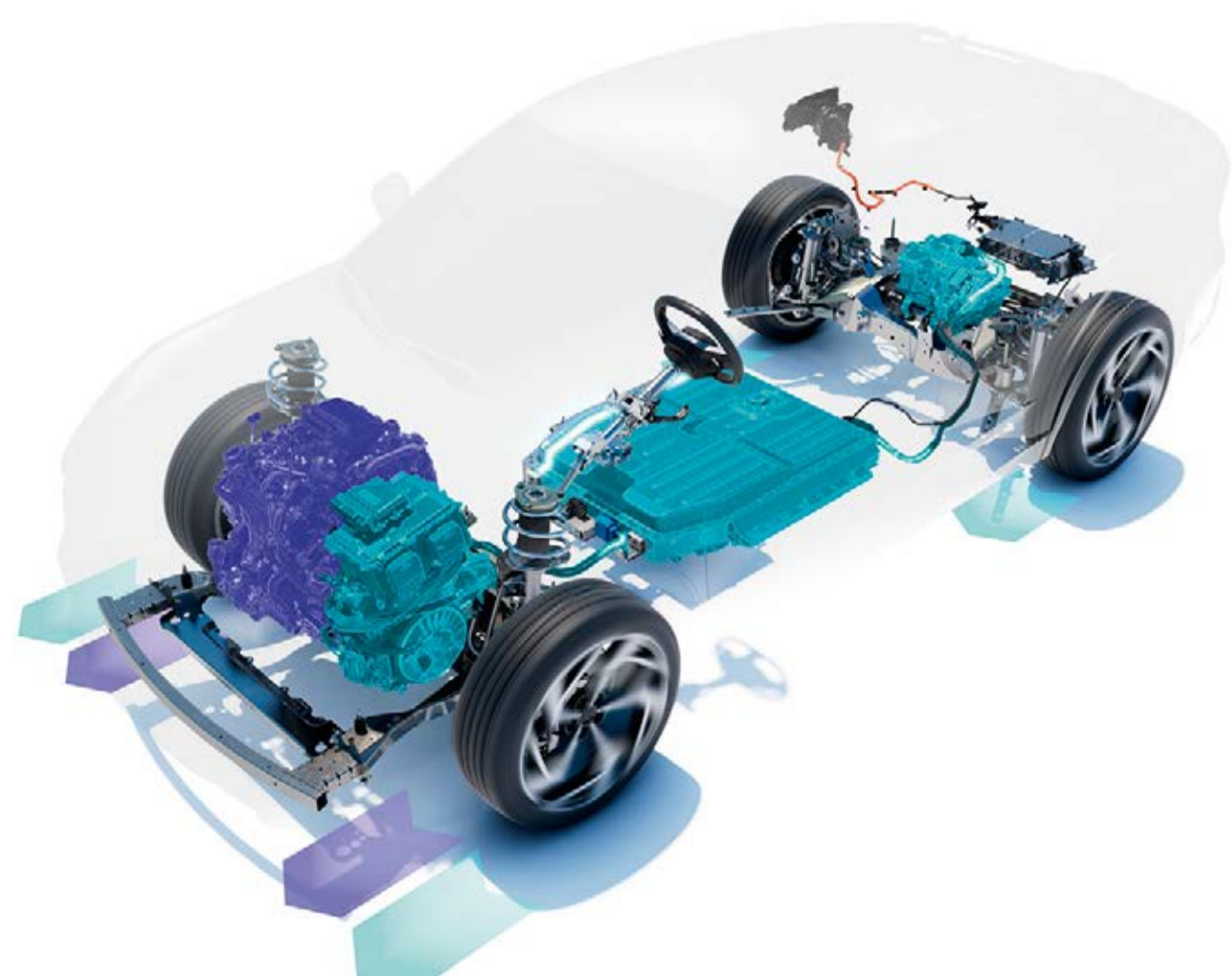

#### Motorizácia E-Tech full hybrid 200 k

V meste ušetríte až 40 %<sup>(7)</sup> paliva; až 80 %<sup>(2)</sup> cesty môžete jazdiť na elektrinu a potichu, pričom pri spomaľovaní a brzdení sa batéria automaticky dobíja. Nie je nutné sa pripájať k elektrickej zásuvke.

#### Motorizácia E-Tech 4x4 300 k, plug-in hybrid

Vďaka akumulátoru s kapacitou 22 kWh môžete prejsť až 100 km na 100 % elektrický pohon<sup>(6)</sup>, čo zodpovedá väčšine každodenných trás. Dobíjajte z domácej zásuvky alebo prípojky: na verejnosti, v práci alebo doma.

(1) dojazd až 1100 km na plnú nádrž benzínu podľa údajov WLTP. (2) v závislosti od stavu nabitia batérie a štýlu jazdy (interný zdroj Renault 2023). (3) podľa protokolu WLTP. (4) dojazd až 1 000 km s plnou nádržou benzínu a nabitou batériou podľa údajov WLTP. (5) podľa cyklu WLTP, skutočný dojazd závisí od jazdných podmienok (typ cesty, štýl jazdy a poveternostné podmienky) (interný zdroj Renault 2024). (6) podľa protokolu WLTP, údaje nie sú konečné a prebieha homologácia. (7) podľa protokolu WLTP, mestská fáza. (8) údaje nie sú definitívne, motorizácia je v procese homologácie.



# Doma, v práci alebo na cestách, využite širokú ponuku na mieru pre dobíjanie svojho plug-in hybridu Renault Rafale E-Tech 4x4 300 k.

## dobíjanie v mieste bydliska v práci alebo inde

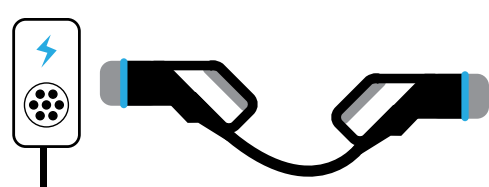
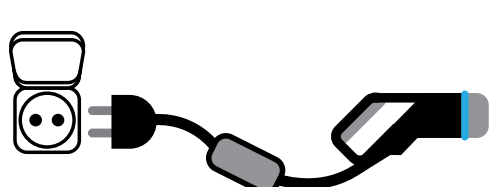
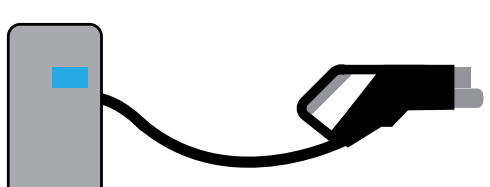
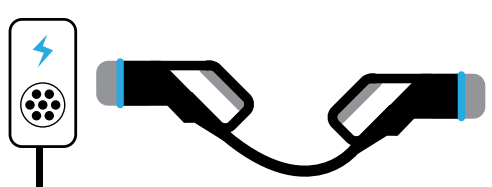
dobíjanie v mieste bydliska v práci alebo inde		dobíjanie na cestách	
<b>wallbox</b> 7,4 kW AC	<b>zabezpečená zásuvka Green'up</b> 3,7 kW AC	<b>verejná nabíjacia stanica</b> 22 kW AC	<b>verejná nabíjacia stanica</b> 11 kW AC
kábel typ 3	kábel typ 2 alebo flexi-charger	kábel typ 3	kábel typ 3
			

### doba nabíjania

0-80% → 1 h 59	0-80% → 4 h 10	0-80% → 6 h 38	0-80% → 2 h 10	0-80% → 4 h 10
0-100% → 2 h 55	0-100% → 5 h 35	0-100% → 9 h 05	0-100% → 2 h 55	0-100% → 5 h 35

## dobíjanie doma alebo v práci

### nabíjanie AC o výkone až 7,4 kW

Nabíjajte Renault Rafale E-Tech 4x4 300 k, plug-in hybrid jednoducho doma z bežnej domácej zásuvky alebo zo zabezpečenej zásuvky Green'up o výkone 3,7 kW. Mimo domov využite verejnú sieť k nabitíu 80 % dojazdu za približne 2 hodiny pomocou nabíjacích miest o výkone 7,4 kW.

### aplikácia My Renault

**Majte svoj dojazd neustále pod kontrolou;** spustite nabíjanie na diaľku alebo ho naplánujte na dobu mimo špičku.

### inštalácia nabíjacej stanice<sup>(1)</sup>

Objednajte si riešenia pre nabíjanie a jeho inštaláciu prostredníctvom siete Renault a odborník od nášho partnera ZSE Drive zabezpečí inštaláciu ešte pred príchodom vášho nového vozidla.

## dobíjanie na cestách

### nabíjanie na cestách

Pri kúpe vozidla vám zdarma ponúkne nabíjaci kartu ZSE Drive. Vďaka nej môžete dobíjať svoje vozidlo v najväčšej sieti verejných nabíjacích staníc. Karta je akceptovateľná aj u partnerov v zahraničí.

(1) ponuka riešenia ZSE Drive.



# 4Control advanced

Vďaka systému 4Control advanced<sup>(1)</sup> je jazda presná a bezpečná. V zákrutách máte vozidlo dokonale pod kontrolou.



V meste sa priemer otáčania 10,4 m blíži priemeru mestského vozidla.

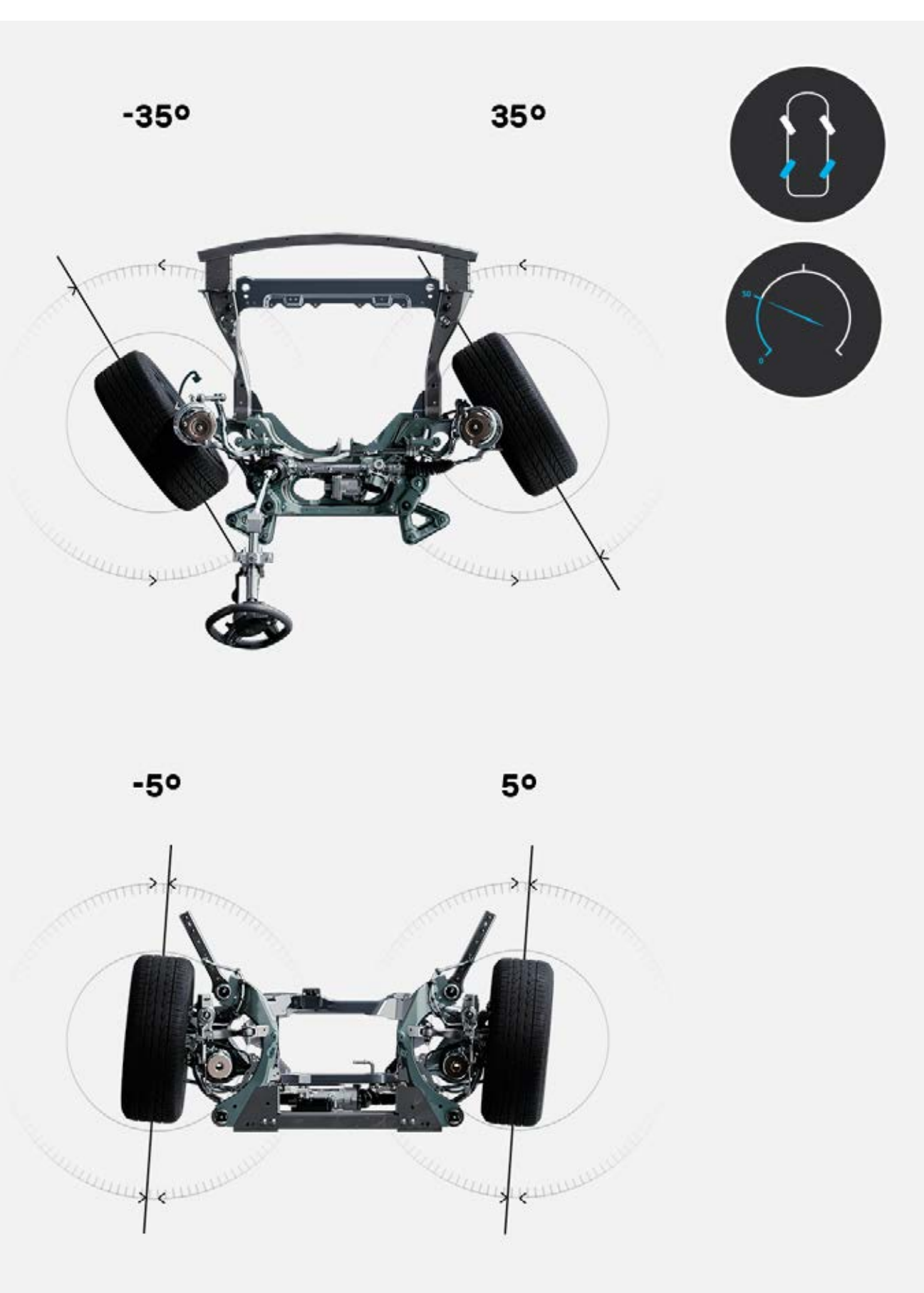

do rýchlosti 50 km/h sa zadné kolesá natáčajú v opačnom smere ako predné kolesá, čo znižuje priemer otáčania a uľahčuje manévrovanie.

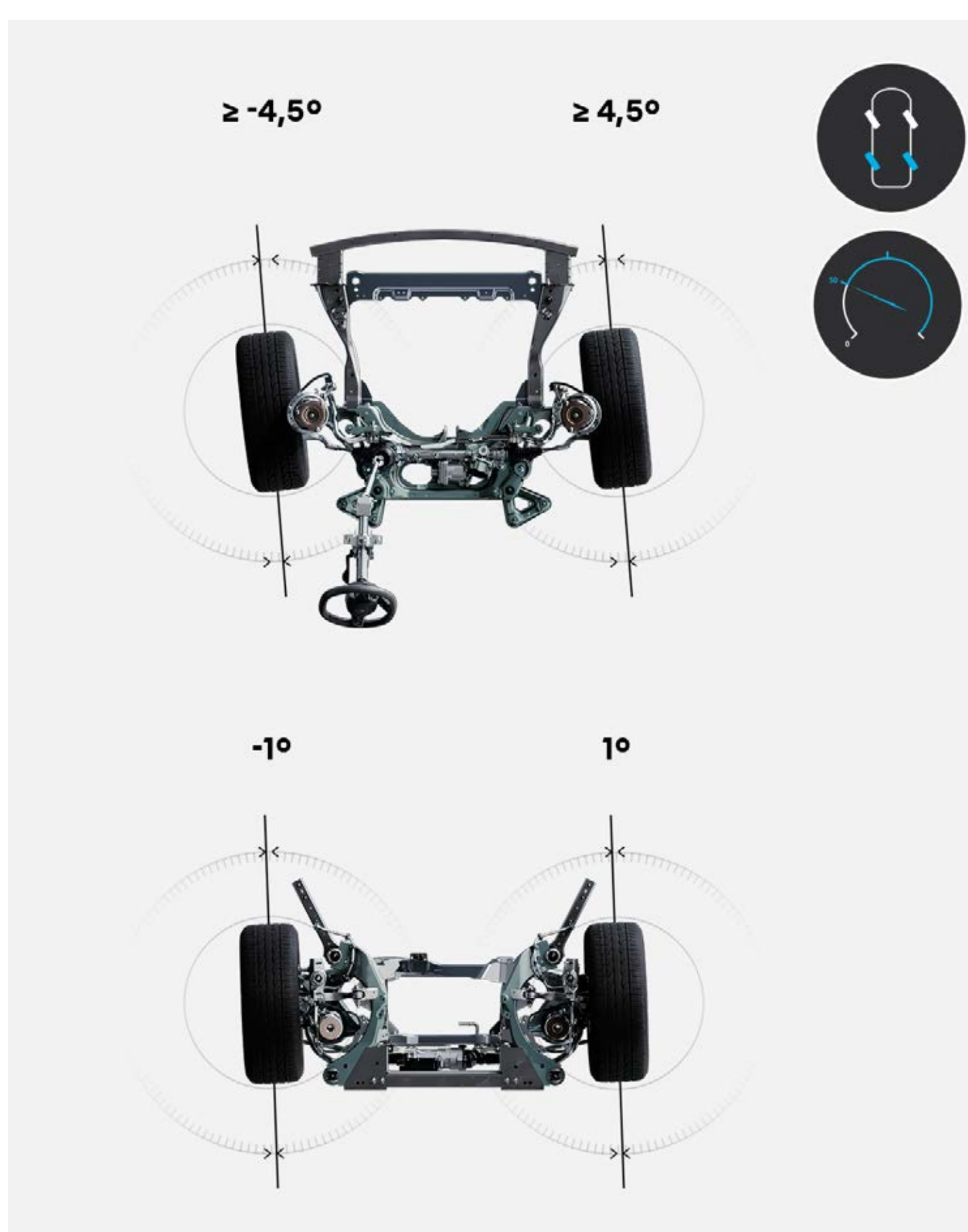

pri rýchlosti nad 50 km/h sa zadné kolesá natáčajú v rovnakom smere ako predné kolesá, čo zlepšuje stabilitu a bezpečnosť

(1) voliteľné, v závislosti od verzie.



# verzia atelier Alpine

Verzia atelier Alpine modelu Renault Rafale v sebe spája všetky skúsenosti inžinierov značky Alpine, aby poskytla jazdný zážitok, ktorý kombinuje výkon, silu a obratnosť: motorizácia E-Tech 4×4 o výkone 300 koní z najnovšej generácie plug-in hybridov, športový podvozok, aktívne odpruženie s prediktívnou kamerou a systémom 4Control advanced s natáčaním všetkých kolies.



**Podvozok vyvinutý inžiniermi Alpine sa skladá zo 4 komponentov navrhnutých tak, aby poskytovali jazdný zážitok kombinujúci presnosť, ovládateľnosť a mimoriadnu trakciu.**

**podvozok a kolesá**

Športové pneumatiky a špecifický stabilizačný systém pre špičkovú priľnavosť na všetkých typoch vozoviek s optimalizovanou jazdnou stabilitou a 21" kolesami so špecifickým dizajnom pre nezameniteľný vzhľad.

**pohon 4×4**

Stály pohon všetkých kolies zaisťuje optimálnu priľnavosť a trakciu bez ohľadu na podmienky a typ vozovky.

**aktívne odpruženie s prediktívnou kamerou**

Kamera sníma vozovku v reálnom čase a umožňuje tlmíčom prispôbiť sa tak, aby ponúkli najlepší kompromis medzi komfortom a odozvou podvozku.

**4Control advanced**

Systém 4 control advanced zaisťuje obratnosť a dynamiku pri stredných a vysokých rýchlostiach a pozoruhodnú manévrovateľnosť pri nízkych rýchlostiach. V spojení s viacprvkovou zadnou nápravou zaisťuje, že trajektórie sú ostré, presné a bezpečné.

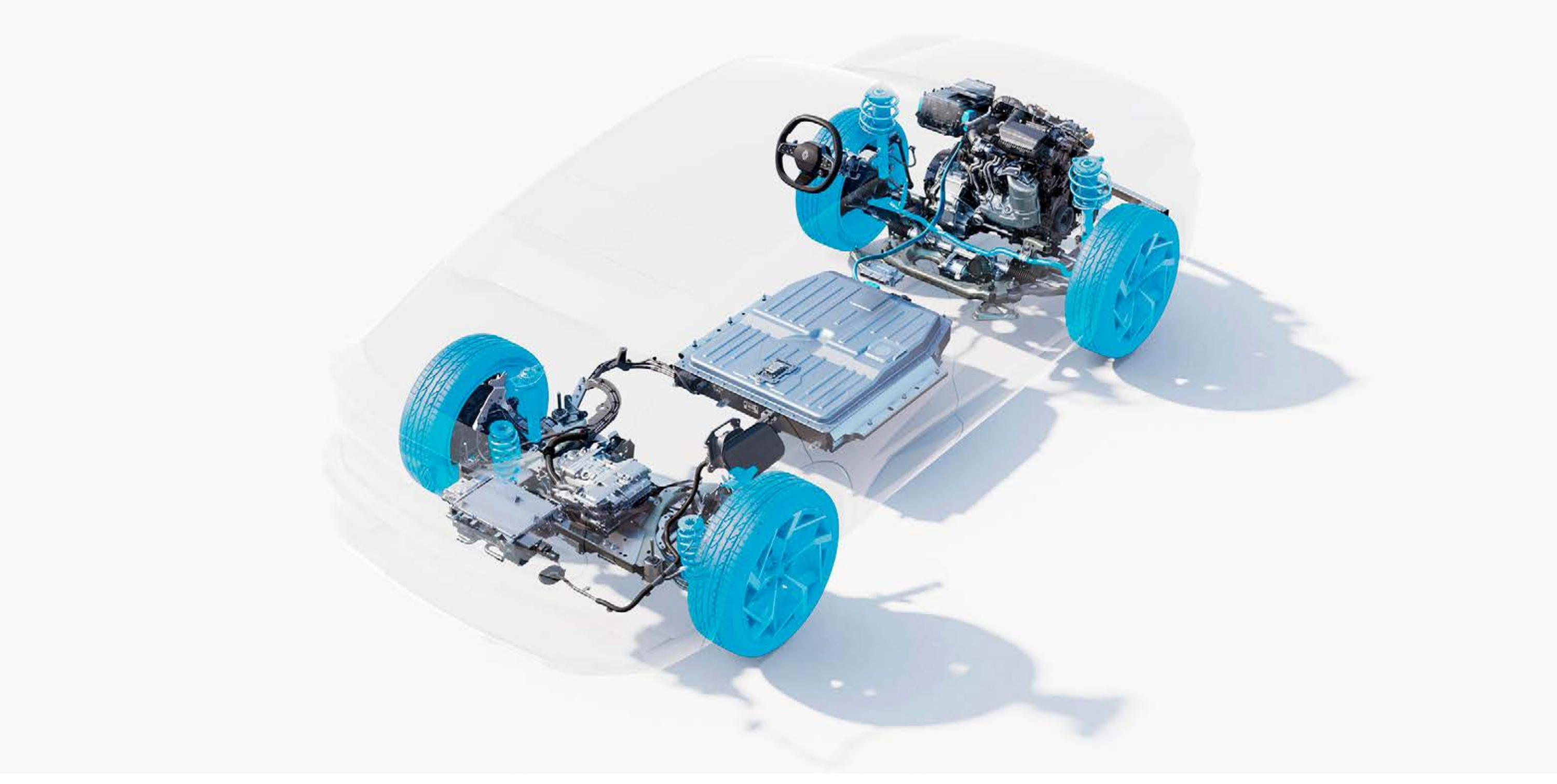

**Pre ešte lepšiu personalizáciu jazdného štýlu si môžete prostredníctvom systému kontroly obratnosti zvoliť jednu z troch kombinácií nastavení podvozku: režim comfort, dynamic a sport pôsobí na úroveň ESC<sup>(1)</sup>, aktívne odpruženie s prediktívnou kamerou a systém 4Control advanced.**



	režim comfort	režim dynamic	režim sport
systém ESC	vysoké	vysoké	stredné
obratnosť/dynamickosť	nízke	stredné	vysoké
tlmenie	nízke	stredné	vysoké

(1) ESC, elektronický stabilizačný systém.

[konfigurovať →](#)



## nová éra na palube

Vnútri presvetlenej kabíny máte z pozície vodiča dokonale na dosah všetky ovládacie prvky na volante. **Obrazovky openR o celkovej ploche až 984 cm<sup>2</sup> s rozhraním novej generácie a head-up<sup>(1)</sup> displejom umožňuje sledovať dôležité informácie bez toho, aby ste spustili oči z vozovky.**



**Panoramatické strešné okno solarbay® s elektronicky nastaviteľnou priehľadnosťou<sup>(4)</sup> o ploche takmer 1 m<sup>2</sup> je možné aktivovať ručne alebo hlasom prostredníctvom Google Assistant<sup>(2)</sup>. Vďaka 4 rôznym úrovňam zatmavenia uchováva úroveň osvetlenia a tepelný komfort na palube v lete aj v zime.**



nastaviteľné zatmavenie v 4 úrovniach

**Dômyselná zadná laktová opierka ingenius®<sup>(4)</sup> je určená pre multimedialne aktivity s úložným priestorom pre smartfóny a tablety, 2 USB-C vstupy a 2 výklopné držiaky pre pohodlné používanie vášho zariadenia.**



jeden z najväčších priestorov pre nohy v druhej rade sedadiel na trhu, ponúkajúcich až 30,2 cm

**Veľkorysý batožinový priestor ponúka až 630 litrov objemu. Je ľahko prístupný vďaka hands-free ovládaniu zadných dverí<sup>(5)</sup> a pojme batožinu všetkých cestujúcich.**



(1) voliteľné, v závislosti od verzie. (2) voliteľné. (3) pripojené služby My Renault, Google Maps a Google Assistant sú k dispozícii na dobu 5 rokov od dátumu dodania vozidla. Google, Google Maps, Google News, Waze a ďalšie značky sú ochranné známky spoločnosti Google LLC. (4) v závislosti od verzie. (5) dostupné iba vo verzii atelier Alpine.

[konfigurovať →](#)



# multimediálny systém openR link s integrovanými službami Google

Rozhranie novej generácie openR o celkovej ploche 774 cm<sup>2</sup> umožňuje prístup k pripojeným službám prostredníctvom multimediálneho systému openR link s integrovanými službami Google<sup>(1)</sup>. K dispozícii je v obchode Google Play<sup>(3)</sup> viac ako 50 aplikácií<sup>(2)</sup>, z toho 11 partnerských aplikácií pre značku Renault.



Práce na ceste, nový smer premávky... Zjednodušte si cestu pomocou aplikácie Google Maps<sup>(4)</sup> a využite plánovač trás, ktorý je aktualizovaný v reálnom čase, dokonca aj keď stratíte pripojenie.





„Hey Google...“ Rozprávajte s ním pri plánovaní cesty, zmeňte jazdný režim alebo nastavenie teploty. Hlasový asistent je vám k službám.



**Waze, SongPop for Renault, Amazon Music a cez 50 aplikácií<sup>(2)</sup> s exkluzívnym obsahom je k dispozícii na Google Play<sup>(3)</sup>**



**Waze** je navigačná aplikácia riadená komunitou, ktorá zdieľa informácie o dopravnej situácii v reálnom čase. S aplikáciou Waze a prídete spoľahlivo do cieľa.



Dodajte svojim cestám autom rytmus s našou hudobnou hrou **SongPop pre Renault**. Hrajte s rodinou a priateľmi a znovu objavte tie najlepšie pesničky!



Prevezmite kontrolu nad svojou hudbou na palube vďaka **Amazon Music**, ktorá je zahrnutá v rámci vášho predplatného Amazon Prime.



Majte všetky športové aktuality on-line so sebou vo vozidle vďaka aplikácii **L'Équipe for Renault**.



Prehliadač **Vivaldi** je efektívny, rýchly a rešpektujúci vaše súkromie.



Získajte prístup k vašim obľúbeným rádiovým staniciam kedykoľvek aj v zahraničí vďaka **Radioplayer**.



**Kabriol**, prvý audiosprevodca pre deti s geolokáciou. Stovky príbehov a informácií, ktoré vás zabavia počas jazdy.



Objavujte príbehy okolo seba pomocou geolokačných zvukových bublín spoločnosti **Karacal**. Každá cesta bude nové dobrodružstvo.



Ste pripravení sa hrať? čakajú vás kvízy, hádanky a výzvy! S **Renault a Les Incollables®** je cestovanie zábavou pre celú rodinu.



S aplikáciou **Easy Park** si naplánujete a rezervujete parkovanie po celej Európe. Zadaťte cieľovú adresu alebo sa nechajte navigovať.



**Sybel** je jedinečná platforma pre vyhľadanie vašich obľúbených podcastov, objavte originálnu tvorbu.



**Pomocou aplikácie My Renault<sup>(4)</sup> môžete so svojím vozidlom komunikovať na diaľku prostredníctvom smartfónu. Pripojené služby, poloha vozidla, história údržby, servisné upomienky a termíny servisných prehliadok – vďaka aplikácii My Renault máte svoj Renault Rafale vždy na dosah.**

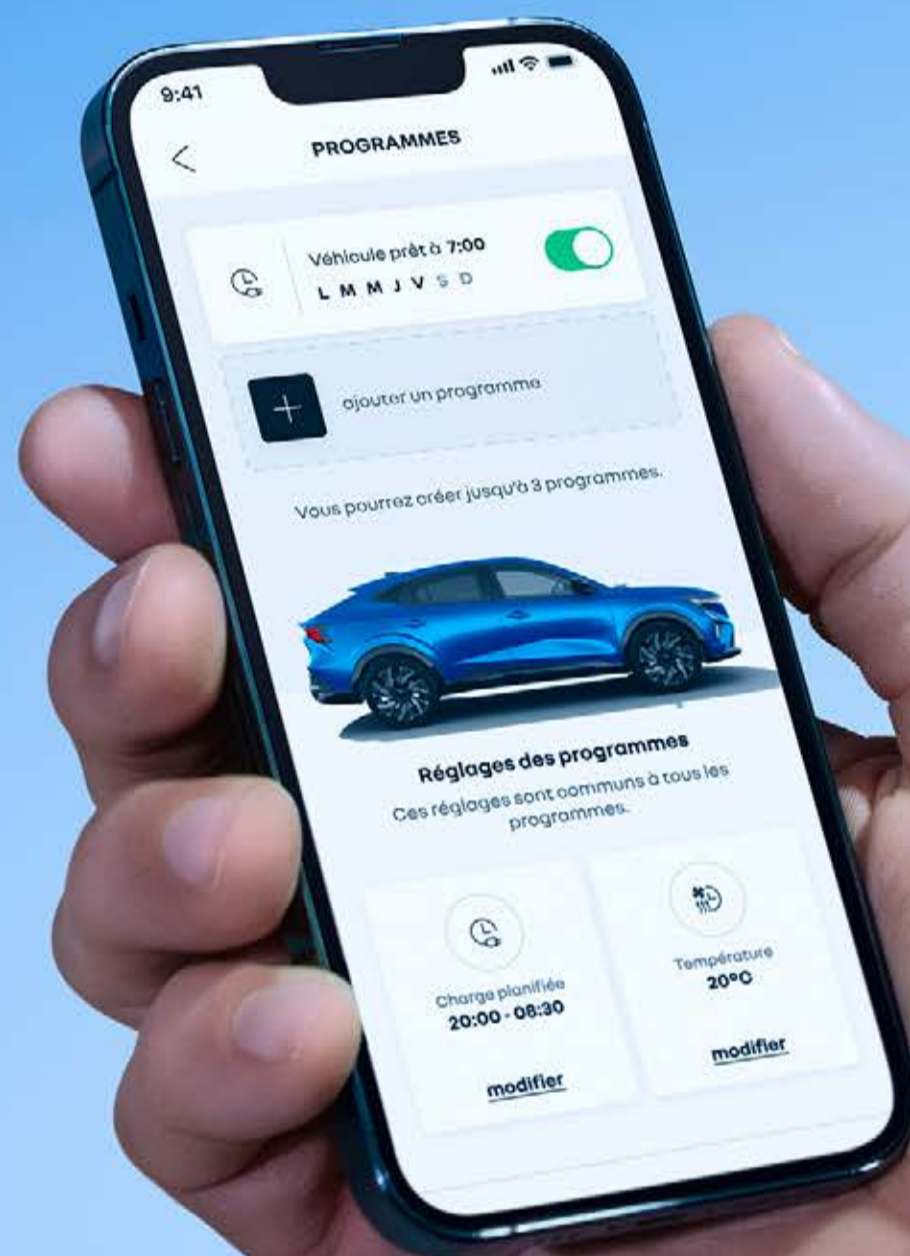

(1) Google, Google Maps, Google News, Waze a ďalšie značky sú ochranné známky spoločnosti Google LLC. (2) v závislosti od krajiny. (3) aplikácie stiahnuté z Google Play vyžadujú samostatný dátový balíček. Pokiaľ chcete tieto aplikácie používať, zdieľajte pripojenie svojho telefónu so svojim vozidlom Renault. (4) pripojené služby My Renault, Google Maps a Google Assistant sú k dispozícii na dobu 5 rokov od dátumu dodania vozidla.



# Harman Kardon<sup>®</sup>, vysoko kvalitný zvuk

Vďaka cocoon effectu, technológii vyvinutej značkou Renault, je kabína dokonale odhlučnená, takže si môžete vychutnať prémiový audio systém Harman Kardon<sup>®</sup>. Pre dosiahnutie optimálnej kvality zvuku máte k dispozícii 5 režimov vyvinutých v spolupráci s Jeanom Michaelom Jarrom.

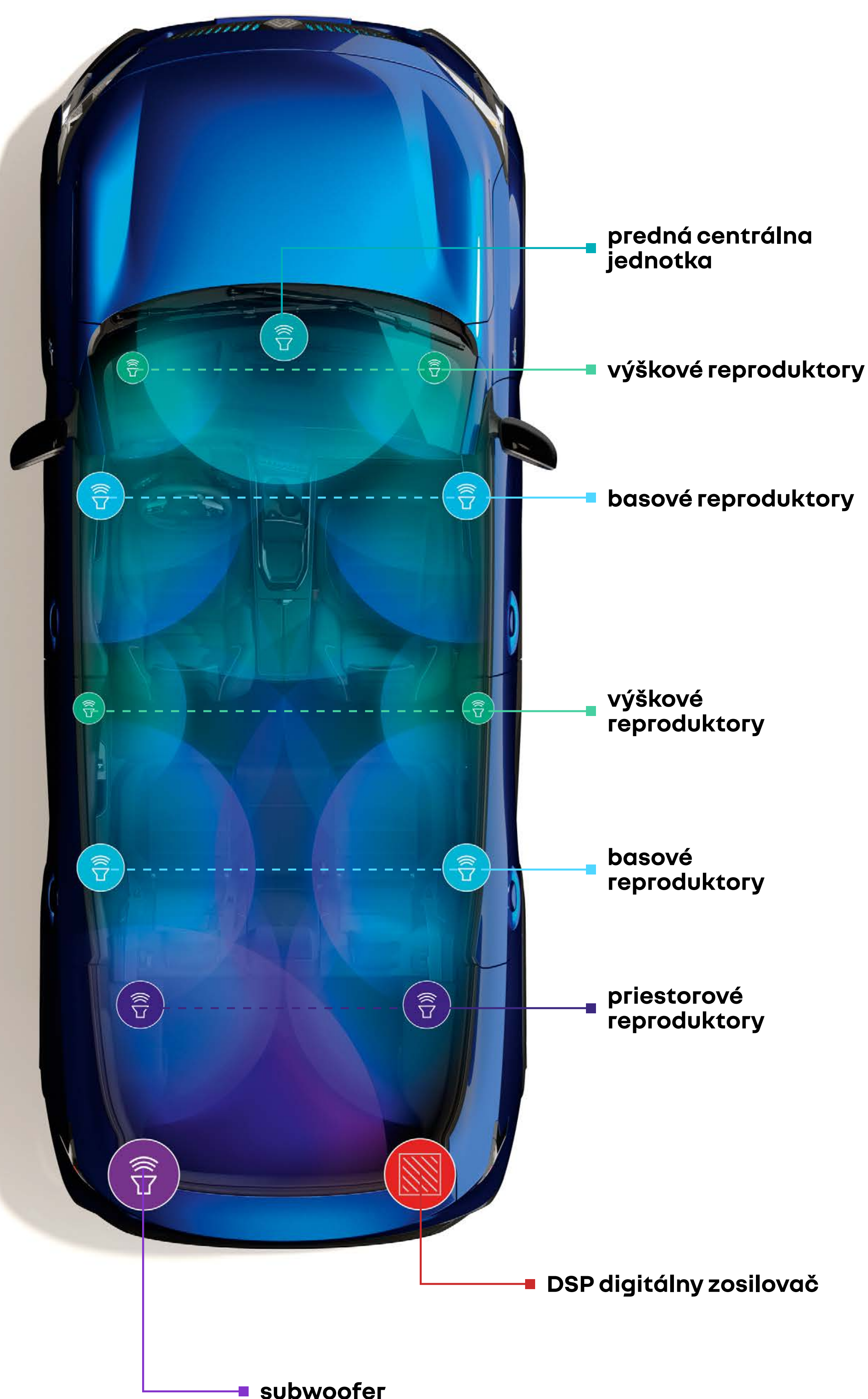

[konfigurovať →](#)



# rozpoznať, informovať, viest

„Bezpečnostné skóre“ hodnotí vašu schopnosť bezpečne šoférovať na základe analýzy údajov o rýchlosti, trajektórii a bezpečnej vzdialenosti prenášaných počas jazdy. Na konci každej jazdy zobrazí vaše skóre od 0 do 100, ktoré vám pomôže k zlepšeniu vašej jazdy.



„Bezpečnostný kouč“ vám pomôže zlepšiť jazdu na základe navrhnutého skóre bezpečnosti a spojením s údajmi z okolia vás informuje v reálnom čase o možných rizikách na ceste.



## 05. bezpečnosť



# 30 pokročilých asistenčných systémov vodiča

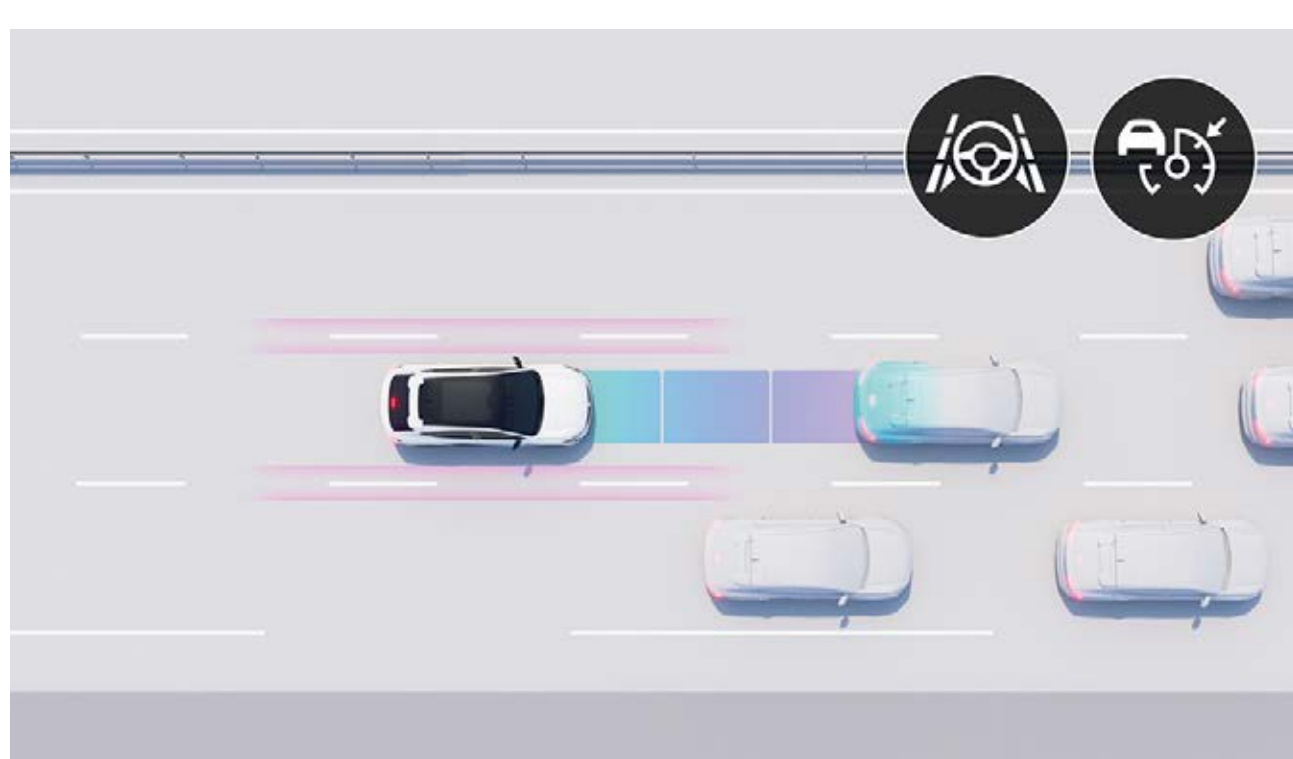

### active driver assist<sup>(1)</sup>

Kombinuje inteligentný adaptívny tempomat s funkciou „Stop&Go“ a udržiavaním uprostred jazdného pruhu. Reguluje rýchlosť podľa dopravnej situácie, udržiava bezpečnú vzdialenosť a zaisťuje vycentrovanie v jazdnom pruhu. V pomalej premávke sa vozidlo automaticky zastaví a opäť rozbehne.



### prediktívna hybridná jazda<sup>(1)(2)</sup>

Vaše auto dokáže zvoliť jazdný režim (termický, hybridný alebo 100% elektrický) tým, že priebežne analyzuje vašu jazdu, aby vedel, kedy sa chystáte prejsť cez mesto alebo či sa pravdepodobne stretnete s nejakou prekážkou, špecifickým terénom alebo dopravnou zápchou. To zlepšuje spotrebu paliva a výkon vášho vozidla.



### 3D kamerový systém 360°

4 kamery rekonštruujú bezprostredné okolie vozidla v rozsahu 360° tak, aby ste mali absolútny prehľad o dianí okolo.



### systém sledovania mŕtveho uhla s aktívnou korekciou jazdnej dráhy

Pri rýchlosti nad 15 km/h vás prostredníctvom svetelných signálov upozorňuje na prítomnosť vozidiel vľavo alebo vpravo a mimo vaše zorné pole. V prípade hrozacej zrážky je vykonaná automatická korekcia jazdnej dráhy.



### aktívny systém núdzového brzdzenia – s detekciou chodcov/cyklistov

Vozidlo rozpozná chodcov, ktorí sú pred ním alebo sa k nemu blížia zo strany a v prípade nebezpečenstva zastaví. Jazda v meste nebola nikdy tak bezpečná cez deň a v noci.

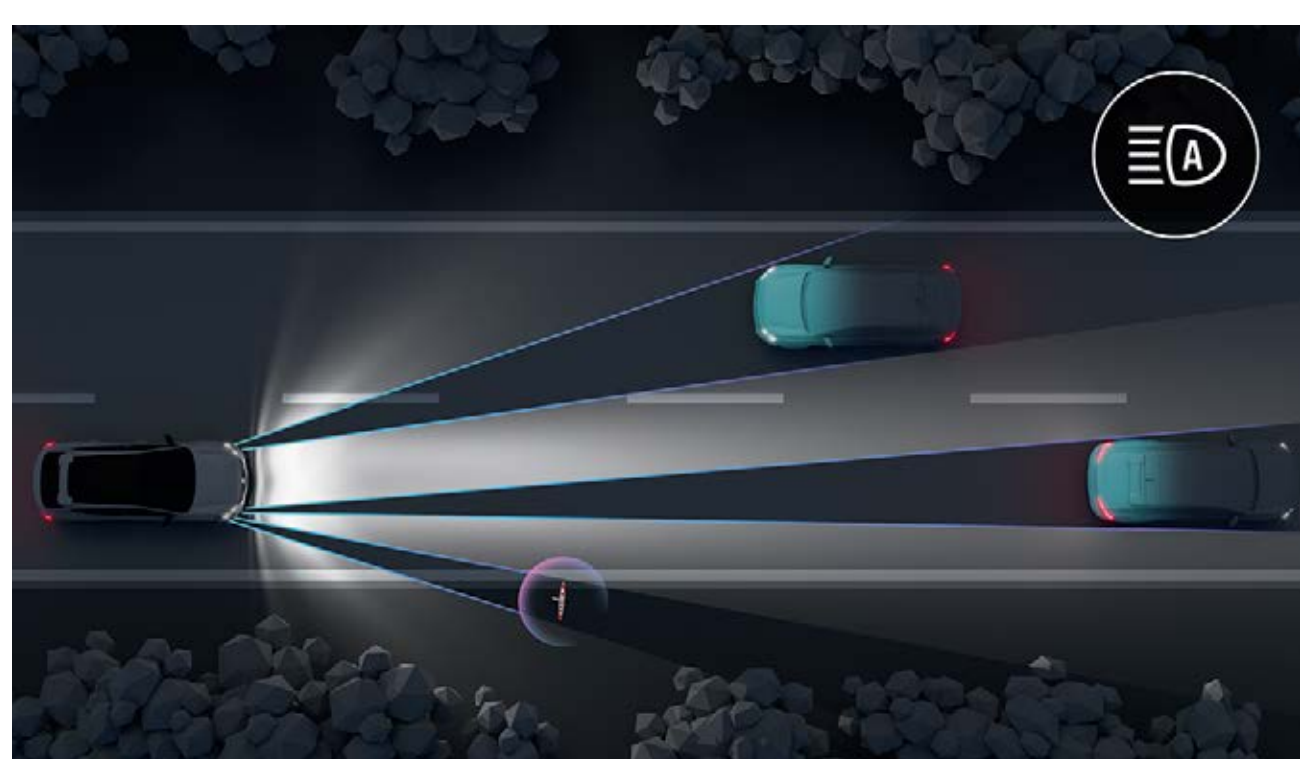

### matrix LED vision

Systém automaticky prispôsobuje tvar svetelného kužela dopravným a poveternostným podmienkam, aby nedochádzalo k osľňovaniu ostatných vozidiel a optimalizovala sa viditeľnosť za tmy.

### riadenie

- active drive assist<sup>(1)</sup>
- 9,3" head-up displej
- asistent rozjazdu do kopca
- safe distance warning systém
- asistent stabilizácie prívesu
- automatické prepínanie diaľkových svetiel
- prediktívna hybridná jazda<sup>(1)(2)</sup>
- adaptívne svetlomety LED vision (s funkciou hmlových svetiel)
- matrix LED vision
- obmedzovač rýchlosti
- tempomat
- adaptívny tempomat
- inteligentný adaptívny tempomat

### parkovanie

- predné/zadné/bočné parkovacie senzory
- zadná parkovacia kamera
- 3D kamerový systém 360°
- hands-free parkovanie

### bezpečnosť

- systém varovania pred opustením jazdného pruhu
- upozornenie pre bezpečné vystupovanie cestujúcich
- aktívny systém sledovania mŕtveho uhla
- rear cross traffic alert
- systém držania v jazdnom pruhu
- aktívny systém sledovania mŕtveho uhla s automatickou korekciou jazdnej dráhy
- automatické núdzové brzdzenie
- automatické núdzové brzdzenie s funkciou križovatka
- automatické núdzové brzdzenie pri cúvaní
- rozpoznávanie dopravných značiek
- rozpoznávanie dopravných značiek s upozornením na prekročenie rýchlosti<sup>(3)</sup>
- upozornenie na únavu vodiča

(1) v cene dostupné na 5 rokov. (2) neobmedzene s motorom o výkone 300 k a do nájazdu 7 km o výkone 200 k. (3) v cene na dobu 14 rokov.

[konfigurovať →](#)



## 06. personalizácia

# farby laku karosérie



čierna étailé<sup>(1)</sup>



sivá schist<sup>(1)</sup>



červená flamme<sup>(1)</sup>



biela nacré satin<sup>(2)</sup>



modrá sommet<sup>(1)\*</sup>



modrá sommet satin<sup>(2)\*\*</sup>

(1) metalický lak

(2) špeciálny matný lak.

fotografie nie sú zmluvne zaviazané

čierna strecha je dostupná pre všetky farby (okrem sivá étailé)

\* k dispozícii iba vo verzii esprit Alpine a atelier Alpine.

\*\* k dispozícii iba ako voliteľná výbava pri verzii atelier Alpine.

**konfigurovať →**



## 06. personalizácia

# hlavné prvky sériovej výbavy



### techno<sup>(1)</sup>

- predná maska chladiča s 3D efektom so sivým podkladom
- disky kolies z ľahkých zliatin 20", dizajn sonic, čierne s diamantovým efektom
- bezrámové elektrochromatické vnútorné spätné zrkadlo
- multimediálny systém openR link 12" s integrovaným systémom Google



### esprit Alpine

- predná maska chladiča s 3D efektom s modrým podkladom<sup>(2)</sup>
- disky kolies z ľahkých zliatin 20", dizajn castaliet, dymové čierne s diamantovým efektom
- 4Control advanced
- inteligentná zadná opierka ingenius®
- čalúnenie z recyklovanej textílie/syntetická koža s dekórom Alcantara a prešívaním vo farbe francúzskej trikolóry, tmavé



### atelier Alpine

- označenie atelier Alpine
- kamera s rozpoznávaním tváre
- podvozok vyvinutý inžiniermi Alpine
- disky kolies z ľahkých zliatin 21", dizajn chicane s diamantovým efektom
- špecifické nastavenie obratnosti pomocou multi sene
- aktívne odpruženie s prediktívnou kamerou
- prevodovka 4x4

(1) 4Control advanced je vo výbavovom stupni techno dočasne povinný. Výbavový stupeň techno bez 4Control advanced bude k dispozícii neskôr. Bližšie informácie nájdete u vášho autorizovaného predajcu Renault. (2) pripojené služby My Renault, Mapy Google a Asistent Google sú dostupné na dobu 5 rokov od dátumu dodania vášho vozidla. (3) Používanie aplikácií stiahnutých z Google Play vyžaduje zvláštny dátový predplatí. Za týmto účelom zdieľajte pripojenie svojho telefónu s vašim vozidlom Renault. Môžete si taktiež predplatiť balíček od nášho partnera Orange (ponuka bez záväzku), kde sú prvé 3 GB zadarmo (platí 6 mesiacov).



## 06. personalizácia

# čalúnenie



čalúnenie v kombinácii látky / syntetická koža, tmavé<sup>(1)</sup>



čalúnenie z recyklovanej textílie / syntetická koža s dekórom Alcantara a prešívaním vo farbe francúzskej trikolóry, tmavé<sup>(2)(3)</sup>

# disky kolies



disky kolies z ľahkých zliatin 20", dizajn sonic, čierne s diamantovým efektom<sup>(1)</sup>



disky kolies z ľahkých zliatin 20", dizajn castellet, dymové čierne s diamantovým efektom<sup>(2)</sup>



disky kolies z ľahkých zliatin 21", dizajn chicane, dymové čierne s diamantovým efektom<sup>(3)</sup>

(1) dostupné vo verzii techno. (2) dostupné vo verzii esprit Alpine. (3) dostupné vo verzii atelier Alpine.

**konfigurovať →**



## príslušenstvo



### bočné nášlapky – pravý a ľavý

Podčiarknite dynamický vzhľad svojho vozidla prémiovými bočnými nášlapkami, ktoré ochránia karosériu pred drobnými škrabancami a uľahčia vám prístup k príslušenstvu a nákladu na streche.



### zadný spojler – čierny

Vylepšite zadnú líniu vášho nového vozidla Renault Rafale. Zadný spojler pôsobí atraktívne a športovo.

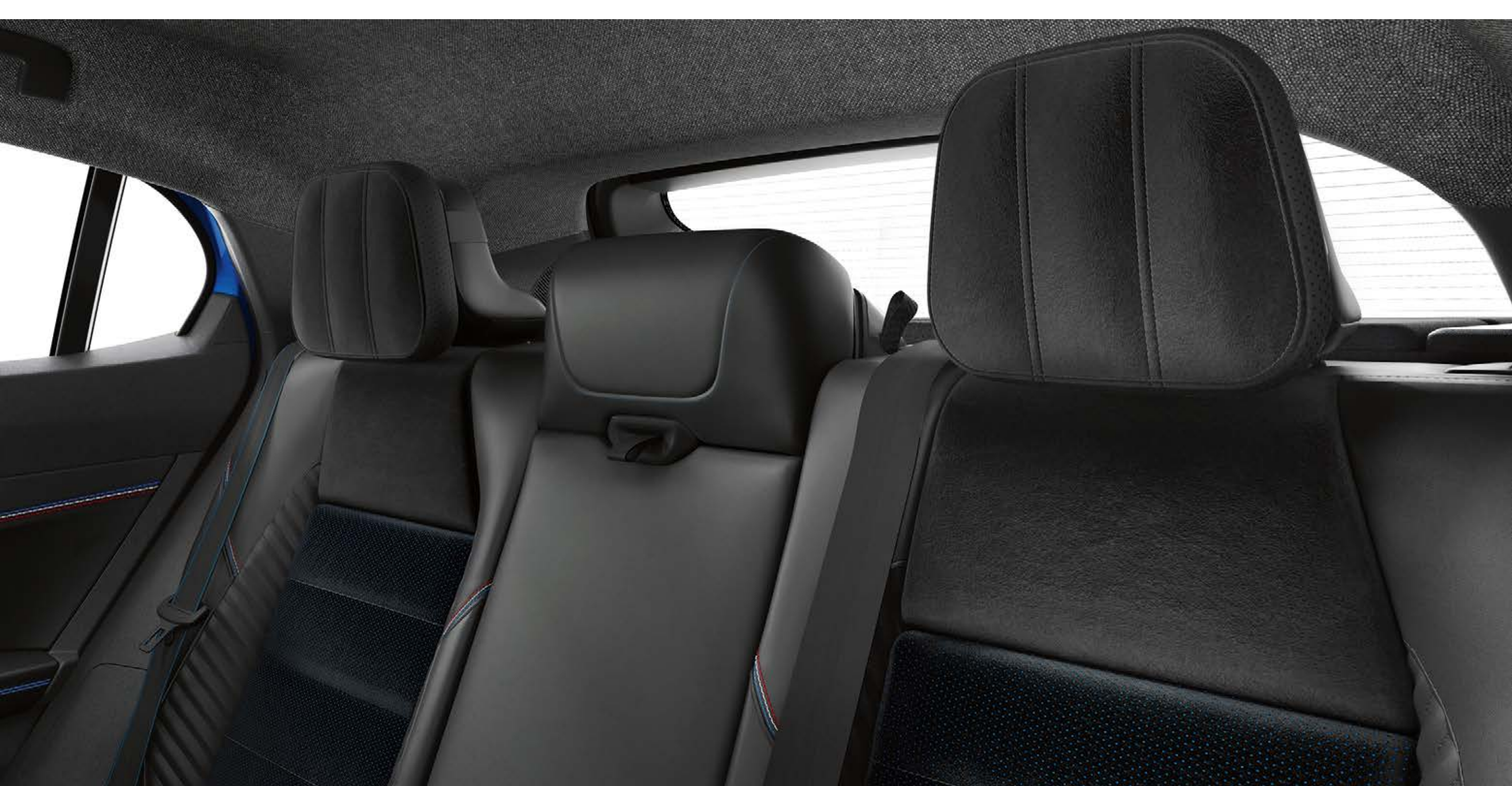

### vankúše na opierky hlavy – čierne

Doprajte si čo najvyššie pohodlie na dlhých cestách. Vankúše na opierky hlavy nie sú iba príjemné, ale aj elegantné.



### textilné koberce Alpine – sada 4 kusov

Dodajte vášmu interiéru ducha športovej značky Alpine so sadou kobercov s vyšívaným logom Alpine. Táto sada modrých kobercov skvele ladí s modrým prešívaným interiérom.



### elektricky výklopné ťažné zariadenie

Dizajn vášho auta nebude nič rušiť. Jedným stlačením tlačidla automaticky vysuniete alebo zasuniete guľu ťažného zariadenia. Bez náradia a bez námahy.



**cenník príslušenstva**

**konfigurovať →**



## 06. personalizácia

# motorizácia

E-Tech full hybrid 200 k	E-Tech 4x4 300 k, plug-in hybrid
<b>palivo</b>	
benzín / elektrina	benzín / elektrina
<b>maximálny výkon (kW/k) / pri otáčkách (ot./min)</b>	
147 (200 k) / 4 500	221 (300 k) / 4 500
<b>maximálny krútiaci moment (Nm) / pri otáčkách (ot./min)</b>	
205 (plus 205 elektromotor) / až 1 750	230 (plus 205 + 195 elektromotory) / až 1 750
<b>dojazd<sup>(1)</sup></b>	
až 1100 km	celkom až 1 000 km
	až 105 km na elektrinu
<b>výkon</b>	
<b>maximálna rýchlosť (km/h)<sup>(3)</sup></b>	
175	
<b>zrýchlenie 0 - 100 km/h (s)</b>	
8,9	6,4
<b>zrýchlenie: 80 km/h - 120 km/h (s)</b>	
5,6	4,0
<b>spotreba a emisie<sup>(4)</sup> WLTP</b>	
<b>emisie CO<sub>2</sub> (g/km)</b>	
105-107	12-14
<b>spotreba v kombinovanom cykle (l/100 km)</b>	
4,7	0,5-0,6 <sup>(5)</sup>
<b>rozmery a hmotnosti</b>	
<b>objem palivovej nádrže (l)</b>	
55	

(1) s plnou nádržou benzínu podľa údajov WLTP. (2) podľa cyklu WLTP, skutočný dojazd závisí od jazdných podmienok (typ cesty, štýl jazdy a poveternostné podmienky) / interný zdroj Renault 2024. (3) elektronicky blokovaná rýchlosť. (4) v procese homologácie; spotreba paliva, rovnako ako aj emisie CO<sub>2</sub>, sú homologované podľa štandardov regulačnej metódy. Táto metóda je rovnaká pre všetkých výrobcov a používa sa k porovnaniu vozidiel. (5) so 100% nabitou batériou, podľa protokolu WLTP - v štádiu homologácie.



# rozmery a objemy

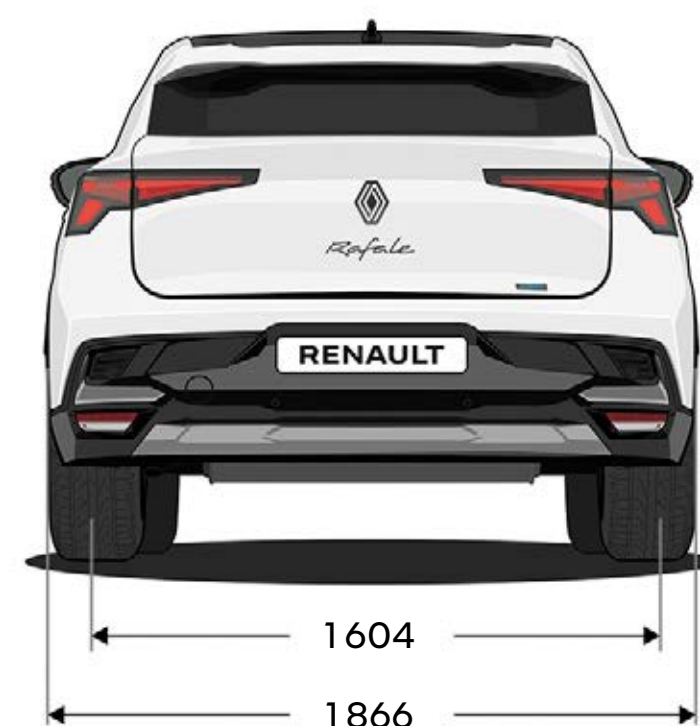
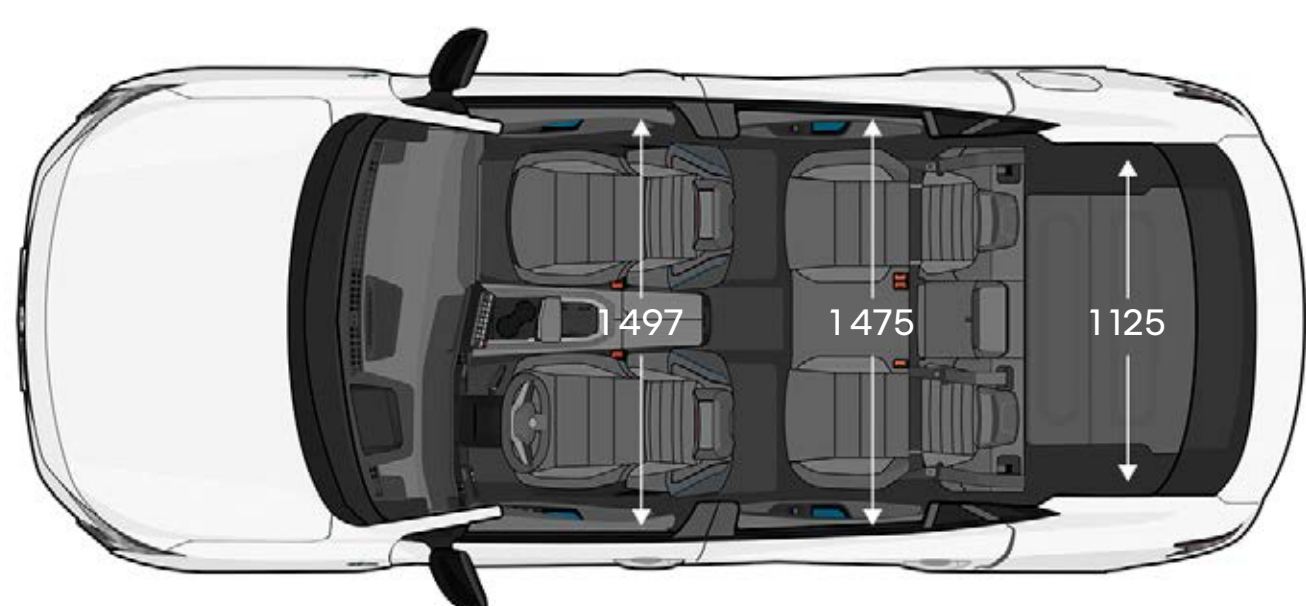
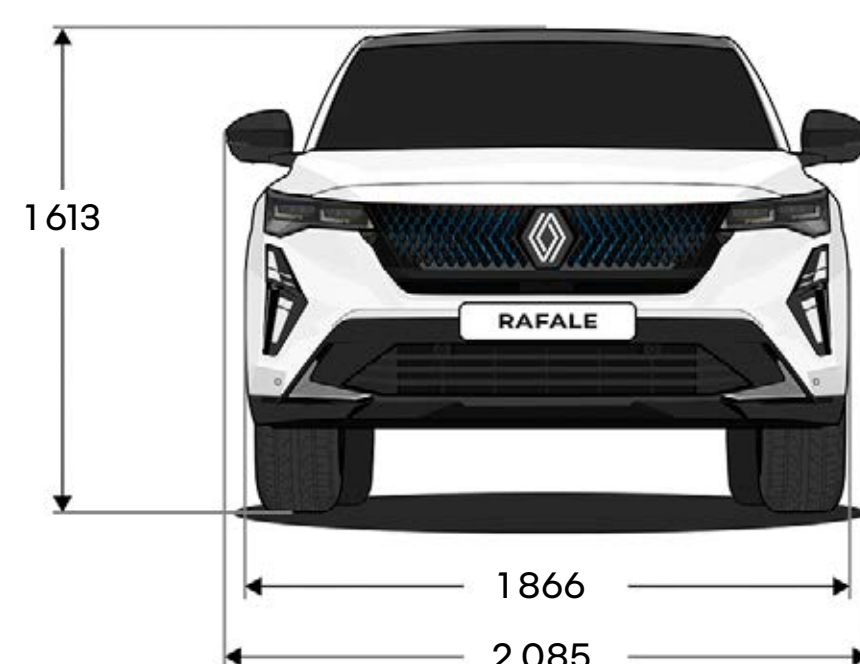
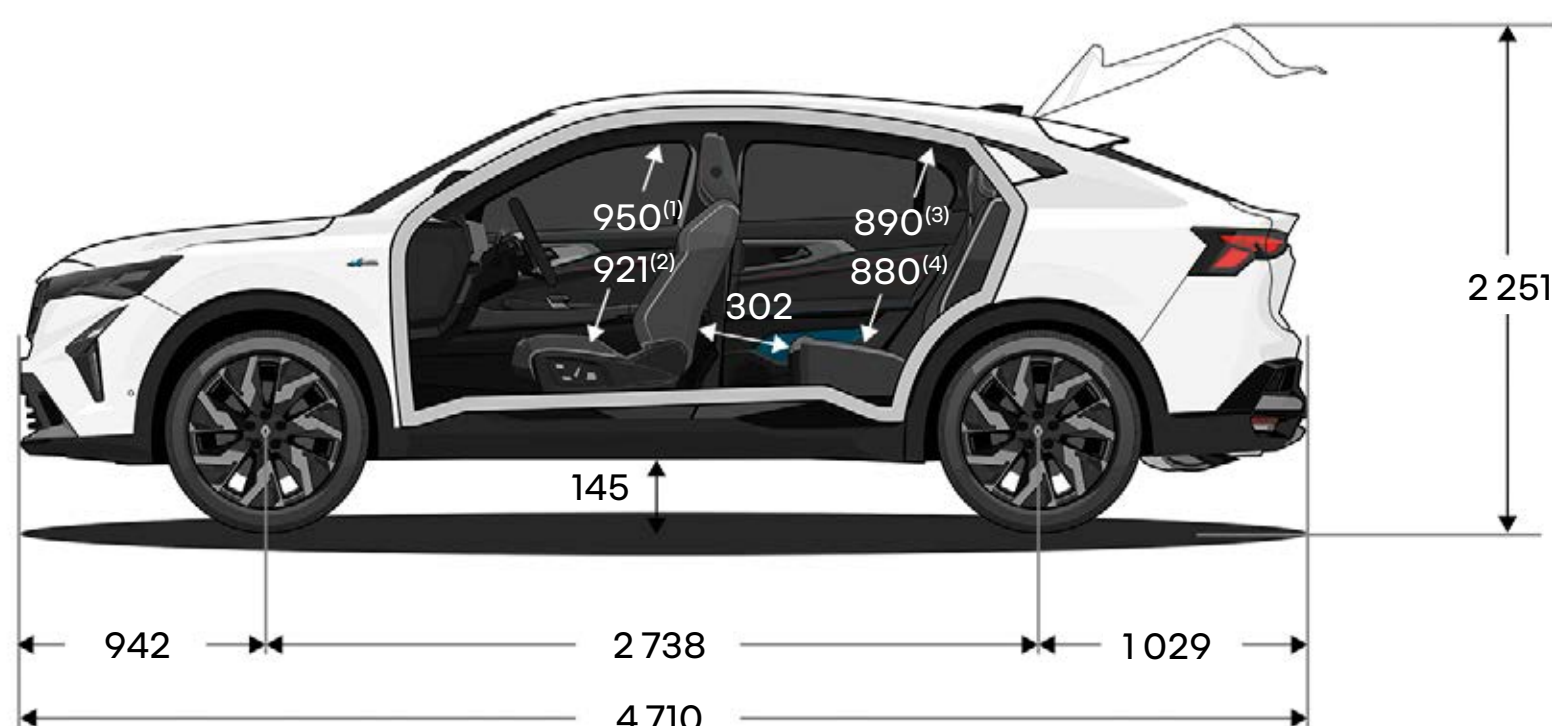

objem batožinového priestoru (v litroch)	E-Tech full hybrid 200 k	E-Tech 4x4 300 k
minimálny objem batožinového priestoru	630	539
maximálny objem batožinového priestoru	1910	1826

rozmery v (mm).

(1) Priestor na hlavu v 1. rade s panoramatickou strechou solarbay®. (2) Priestor na hlavu v 1. rade s panoramatickou strechou solarbay®. (3) Priestor na hlavu v 2. rade s panoramatickou strechou solarbay®. (4) Priestor na hlavu v 2. rade s panoramatickou strechou solarbay®.

**konfigurovať →**



**Program human first je komplexný bezpečnostný program vyvinutý značkou Renault v spolupráci s vedcami, odborníkmi a hasičmi.**

**Pretože bezpečnosť cestnej premávky sa týka všetkých účastníkov cestnej premávky, či už chodcov, cyklistov alebo motoristov, program human first značky Renault si kladie za cieľ:**

- 1. predchádzať nehodám vývojom bezpečnostného vybavenia a pokročilých asistenčných a bezpečnostných systémov pre vodiča**  
až 32 pokročilých asistenčných systémov vodiča/viac než 60 prvkov bezpečnostnej výbavy, až 7 airbagov, detské ISOFIX, riešenie Renault Fixe4sure/viac než 2 000 bezpečnostných patentov podaných od roku 1970
- 2. zvládať nehody s využitím inovácií vyvinutých v spolupráci s hasičmi**  
QRescue/Fireman Access/viac než 5 000 hasičov vyškolených za posledných 10 rokov v 19 krajinách sveta/približne 400 vozidiel darovaných ročne na výcvik hasičov
- 3. znižovať počet nehôd a ich závažnosť rozsiahlymi investíciami do výskumu a vývoja**  
hodnotenie a testovanie bezpečnosti/prepojené služby/systém umelej inteligencie pre analýzu dát/kybernetická bezpečnosť

**[pre viac informácií o programe human first](#)**



# **Renault care service**

## **Dlhý život pre vaše vozidlo**

**Prinášame jednoduché a rýchle riešenia šité na mieru potrebám vášho vozidla: online servisná ponuka, rýchle objednanie do servisu z pohodlia domova, transparentné ceny, servisné zmluvy, asistenčné služby a akčné ponuky na údržbu vášho vozidla v aplikácii MyRenault. Servis Renault zaistí kompletnú starostlivosť o vaše vozidlo. Zverte svoje vozidlo do rúk profesionálov a ušetríte čas aj peniaze.**

**[pre viac informácií o Renault care service](#)**





Urobili sme všetko, aby bol obsah tohto prospektu presný a aktuálny k dátumu jeho vydania. Tento dokument bol vytvorený na základe predsériovej výroby alebo prototypov. S ohľadom na svoju politiku neustáleho zlepšovania výrobkov si značka Renault vyhradzuje právo vykonávať kedykoľvek zmeny v špecifikácii, na vozidlách a ich príslušenstve, ktoré sú tu opísané a predstavené. O takých zmenách sú čo možno najskôr informovaní koncesionári Renault. Verzie vozidiel sa môžu líšiť podľa krajiny predaja, niektorá výbava nemusí byť k dispozícii (ako štandardná, za príplatok alebo ako príslušenstvo). Požiadajte, prosím, svojho miestneho zástupcu o najnovšie informácie. Z dôvodov daných obmedzeniami súvisiacimi s nosičom sa môžu farby reprodukované v tomto dokumente mierne líšiť od skutočných farieb laku alebo materiálov vnútorného obloženia. Všetky práva vyhradené. Reprodukcia v akejkoľvek forme alebo akýmkoľvek spôsobom, aj keď len časti tejto brožúry, je zakázaná bez predchádzajúceho písomného povolenia spoločnosti Renault.

Vydanie – práva k fotografiám: A. Doroszewicz, © Renault Marketing 3D-Commerce – máj 2024.  
Renault a.s. / 122-122 bis avenue du Général Leclerc 92100 Boulogne-Billancourt Cedex – R.C.S. Nanterre B 780 129 987 /  
tel.: 0806 00 20 20.

Renault odporúča 



**konfigurovať →**