

RENAULT CLIO E-TECH FULL HYBRID

145 HP



aynı aşk, yeni enerji

30 yıllık başarı hikâyesi Renault Clio, E-Tech full hybrid ile birlikte yeni bir enerji getiriyor. Yenilenen Renault kimliği, esprit Alpine versiyonunun sportifliği ve daha keskin, markaya özgü yeni farlarla yansıtılıyor. İç tasarımda ise biyobazlı ve geri dönüştürülmüş malzemeler, konfor ile birleşiyor.



145 hp E-Tech full hybrid motor ile eşsiz bir sürüş deneyiminin keyfini çıkarın.

145 hp E-Tech full hybrid motor

900 km'ye varan sürüş menzili⁽¹⁾

esprit Alpine tasarımı

biyobazlı ve geri dönüştürülmüş malzemeler

391 lt bagaj hacmi

gelişmiş sürüş destek sistemleri

(1) batarya şarj durumuna ve sürüş tarzına bağlı olarak. wltp verileri, Mart 2023.

interaktif menü

01. tasarım

02. sürüş keyfi

03. araç içi deneyim

04. multimedya

05. gelişmiş sürüş destek sistemleri

06. kişiselleştirme

PDF'i indirin



donanım ve ekipman

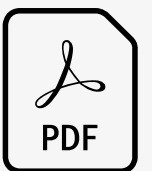

aksesuarlar

yeni bir güç

Renault Clio E-Tech full hybrid, keskin ve ilham verici bir tarzla ortaya çıkıyor: genişletilmiş krom ızgara, önde ve arkada tamamen yeni LED farlar ve kaslı yan kısımlar. Sportif özellikleri, esprit Alpine versiyonu ve ikonik saten mineral gri F1® ön kanadı ile her ayrıntıya yansıtılıyor.



Buzul siyah Renault logosu ve yarım elmas gündüz farları tasarımın modernliğini vurguluyor.



Esprit Alpine versiyonunda, Alpine dokunuşuna sahip 17" la flèche jantlar ve özel amblem, modelin sportif kişiliğini öne çıkarıyor.



Esprit Alpine versiyonunun iç tasarımı, döşemedeki mavi süsleme dikişleri, koltuk sırtlığının üst kısmındaki işlenmiş motif, alüminyum pedallar ve Alpine kapı eşiği ile dikkat çekiyor. Ön konsol ve koltuklar Fransa bayrağı amblemi ile süslenmişken direksiyon simidindeki mavi, beyaz, kırmızı dikişler esprit Alpine DNA'sını öne çıkarıyor.

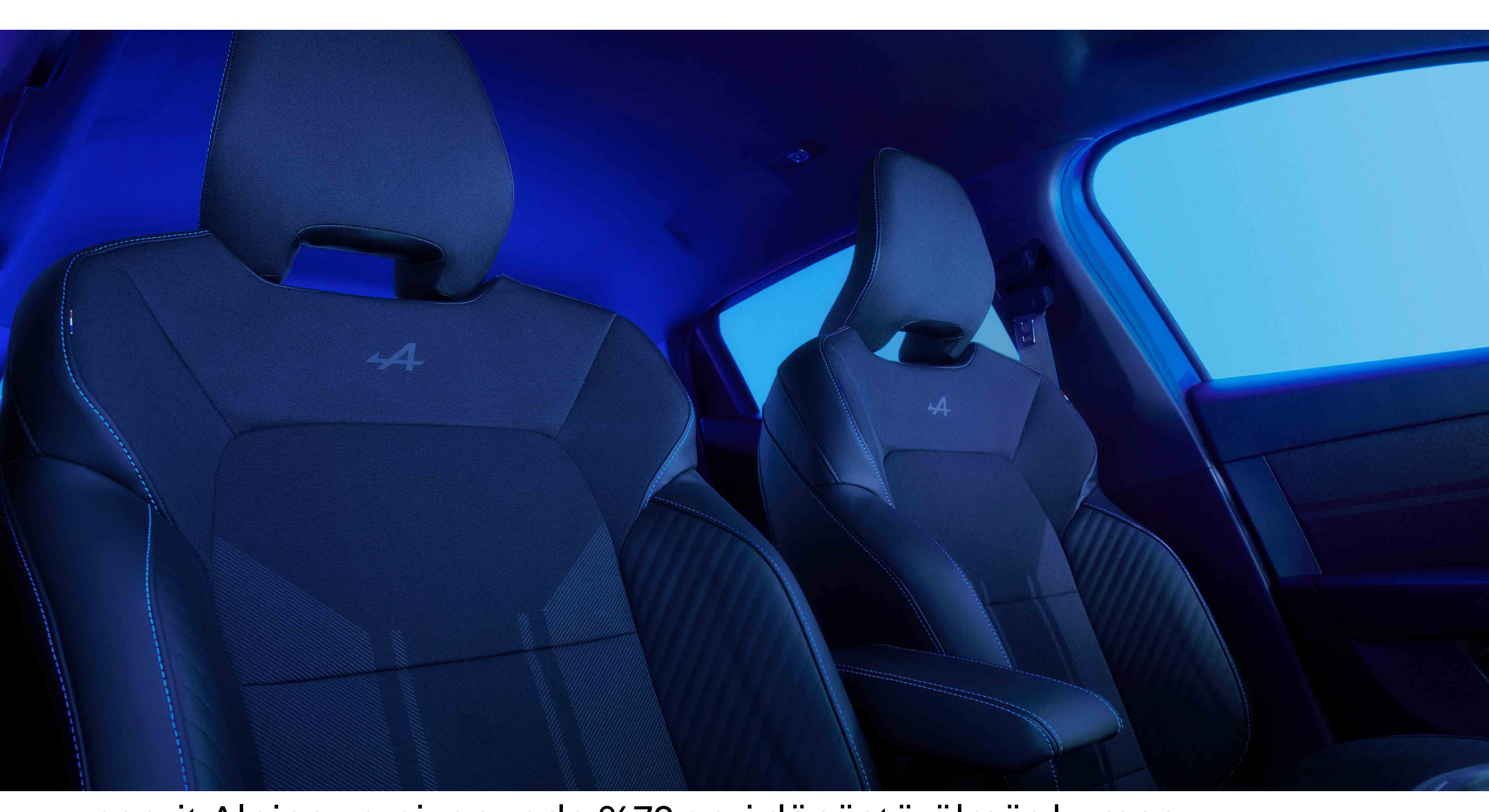

esprit Alpine versiyonunda %72 geri dönüştürülmüş kumaş



direksiyon simidinde mavi, beyaz, kırmızı süsleme dikişleri

[konfigüre edin ve sipariş verin →](#)

[menü ↑](#)

02. sürüş keyfi

motoru ne olursa olsun hâlâ bir Clio

**Renault Clio, benzinli,
LPG'li ve E-Tech full hybrid ile
geniş bir motor yelpazesine sahip.
Motorların ortak noktaları ise
üstün performans.**



02. sürüş keyfi

E-Tech full hybrid

E-Tech
full hybrid
145 hp

%80'e varan
şehir içi
elektrikli sürüş⁽¹⁾

60 km/sa hıza kadar
elektrikli modda sürüş⁽¹⁾

900 km'ye varan
sürüş menzili⁽²⁾

4,2 lt/100 km'den
başlayan yakıt tüketimi⁽³⁾

93 g/km'den
başlayan CO₂ emisyonları⁽³⁾



**Şehir içinde, elektrikli sürüşle
%40'a varan yakıt tasarrufu⁽⁴⁾
sağlayabilirsiniz. Batarya,
yavaşlama ve frenleme sırasında
yeniden şarj olur.**

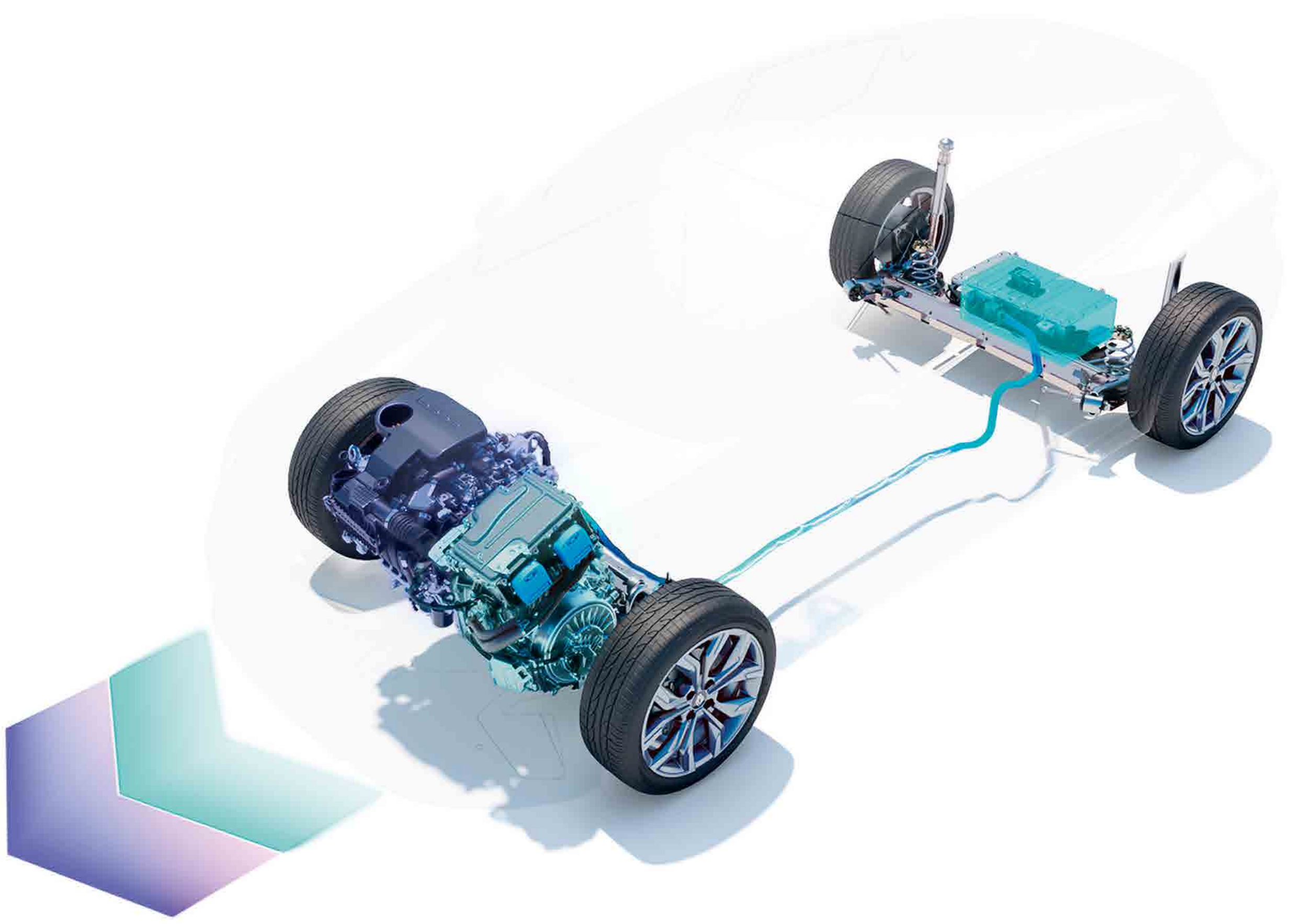

(1) batarya şarj durumuna ve sürüş tarzına bağlıdır. (Renault iç kaynak-2023)

(2) wltp verilerine göre dolu bir depo ile 900 km'ye kadar menzil.

(3) 4,2-6,9 lt/100 km yakıt tüketimi ve 93-109 g/km CO₂ emisyonu.

Sertifikalandırılmış değerler modele bağlıdır. (wltp verilerine göre, UTAC kaynağı, Mart 2023)

(4) wltp şehir protokolü uyarınca bir içten yanmalı motor ile karşılaştırıldığında bir E-Tech full hybrid motor için. (Kaynak: UTAC & IDIADA, Eylül 2022)

konfigüre edin ve sipariş verin →

menü ↑

yeni nesil konfor

Biyobazlı malzemelerden üretilen materyallere ve Renault kimliğini yansıtan direksiyon simidine sahip modern iç mekânda yerinizi alın. Üç multi-sense modu ile sürüş deneyiminizi kişiselleştirin.



Tencel™ ile işbirliği sayesinde oluşturulan döşemelerin, kapıların ve gösterge panelinin malzemeleri %60 oranında bitki lifi⁽¹⁾ içermektedir. Kullanılan ahşap ise sadece sürdürülebilir yöntemler kullanılan Avrupa ormanlarından temin edilir.

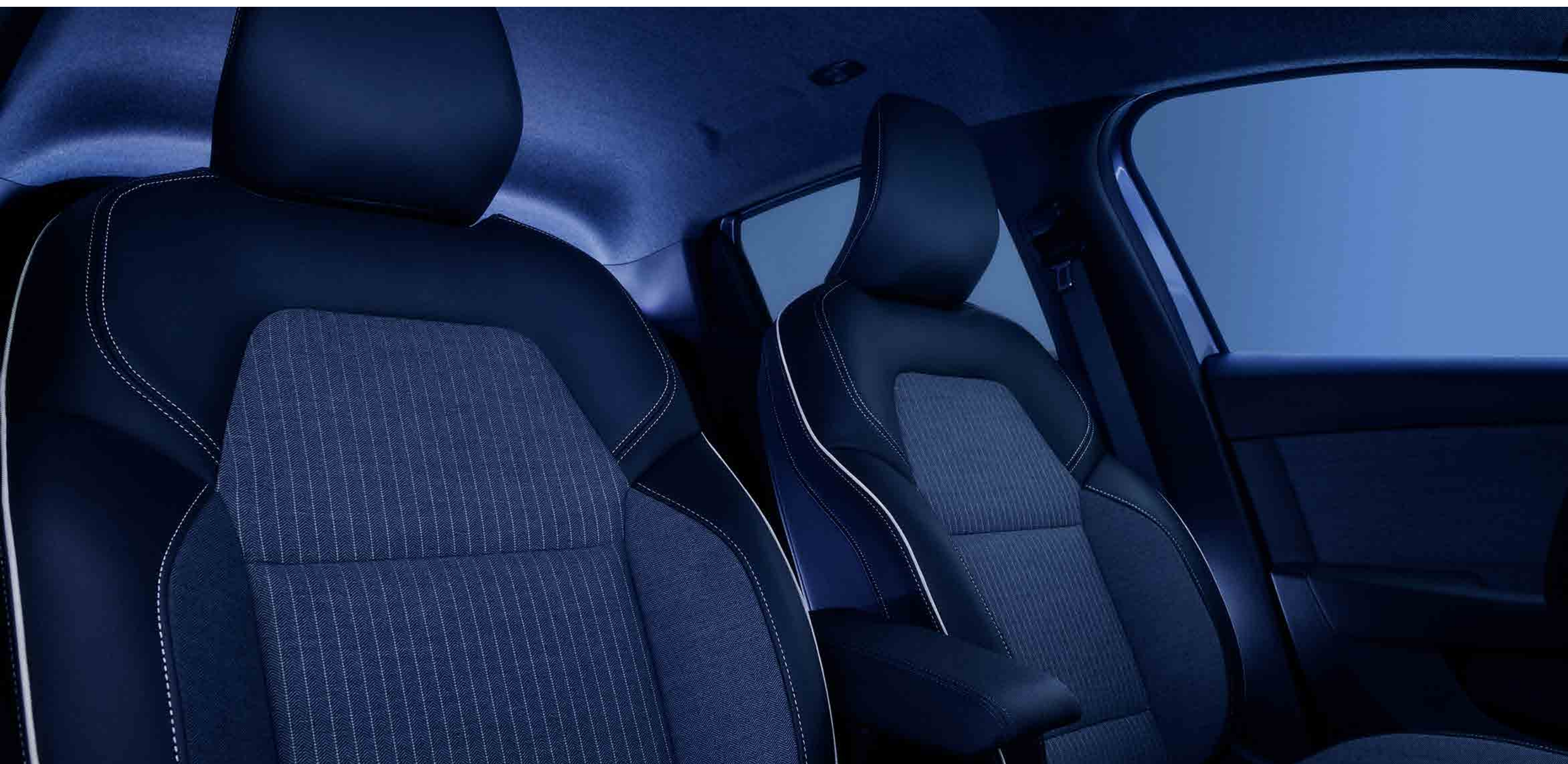

techno versiyonu döşemesi

(1) techno versiyonunda.

her zamankinden daha samimi

Clio konfor ve ferahlık açısından arka kısımda hem çocukların hem de yetişkinlerin rahatça seyahat etmesi için 16,5 cm'lik mükemmel bir diz mesafesi ve ideal bir baş yüksekliği sunar.



391 litrelik geniş bagaj hacminin keyfini çıkarın. Arka koltukları çok kolay bir şekilde katlayarak bagaj hacmini 1.069 litreye kadar artırabilirsiniz.



[konfigüre edin ve sipariş verin →](#)

[menü ↑](#)

yüksek teknoloji

Renault Clio E-Tech full hybrid'de teknoloji de ön planda. Easy link bağlantı sistemi ve 9,3" dokunmatik multimedya ekranı ile araç içi navigasyon ve kablosuz akıllı telefon yansıtma özelliğinin keyfini çıkarın.



Android Auto™ ve Apple CarPlay™ uyumlu kablosuz yansıtma özelliği, akıllı telefonunuzdaki uygulamalarınızı, oynatma listelerinizi, podcast'leri ve aramaları multimedya ekranında gösterir.

Kişiselleştirilebilir 10" dijital gösterge ekranı, önemli sürüş bilgilerini doğrudan görüş alanınızda tutar.

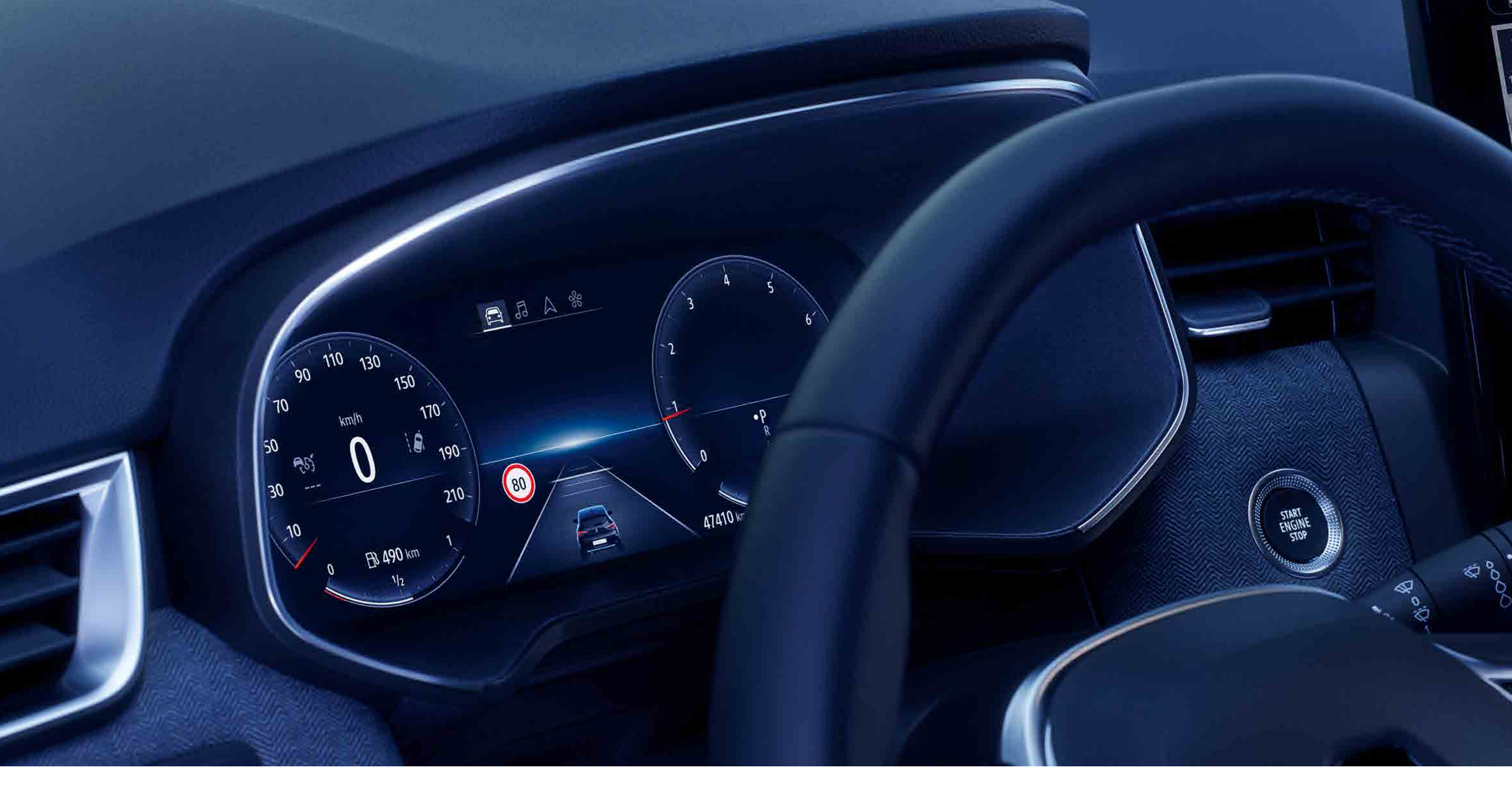

Orta saklama alanında bulunan kablosuz şarj özelliği⁽¹⁾ sayesinde akıllı telefonunuzu herhangi bir yere bağlamadan şarj edin.



(1) techno ve esprit Alpine versiyonunda. Android Auto™, Google Inc.in bir ticari markasıdır. Apple CarPlay™, Apple Inc.in bir ticari markasıdır.

[konfigüre edin ve sipariş verin →](#)

[menü ↑](#)

05. gelişmiş sürüş destek sistemleri



14 adet gelişmiş sürüş destek sistemi

human first (önce insan) programının bir parçası olarak, Renault Clio E-Tech full hybrid 14 adet yenilikçi ve gelişmiş sürüş destek sistemi sunar.



360° görüş kamerası

Aracın 360° çevresini görüntüleyen dört kamera, manevraları kolaylıkla yapmanızı sağlar.

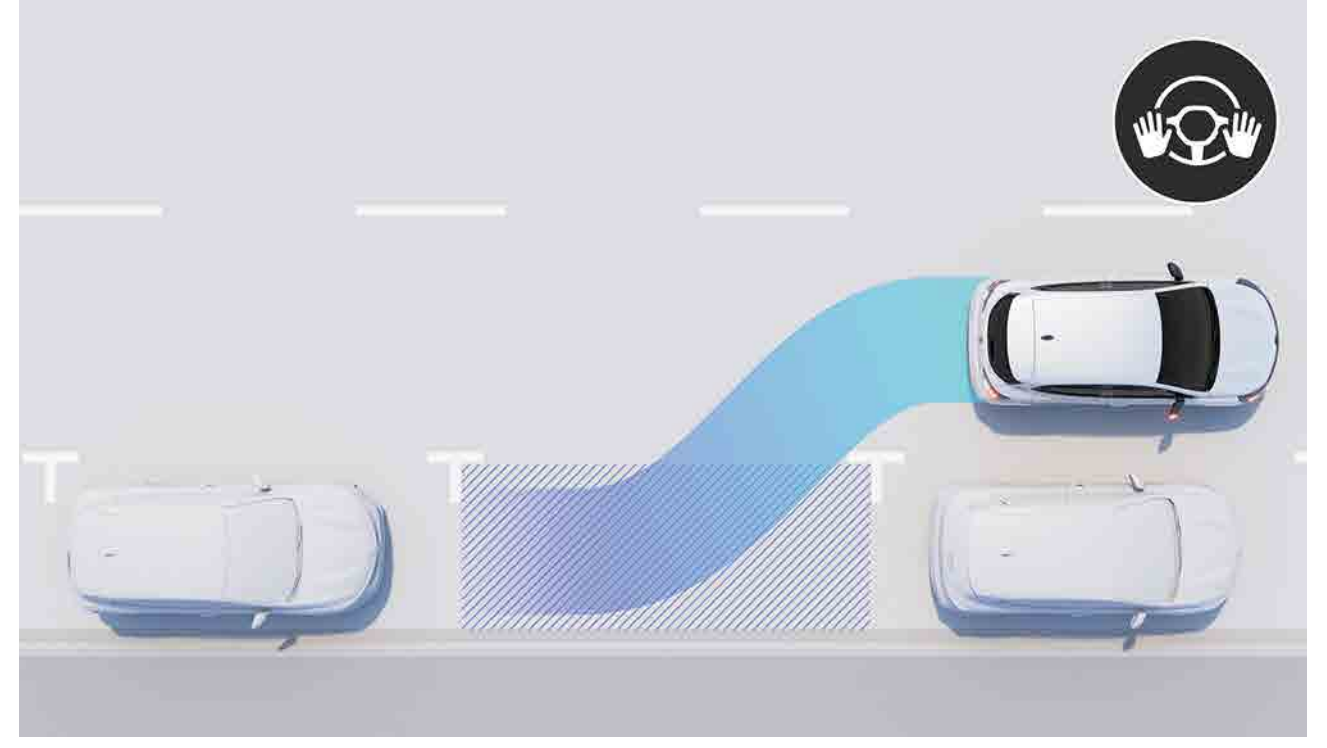

eller serbest park sistemi

Bu sistem, park etme işlemini kolaylaştırır. Direksiyon ve park yeri bulma işlemi aracınız tarafından gerçekleştirilir. Yönetmeniz gereken tek şey hızınızdır.

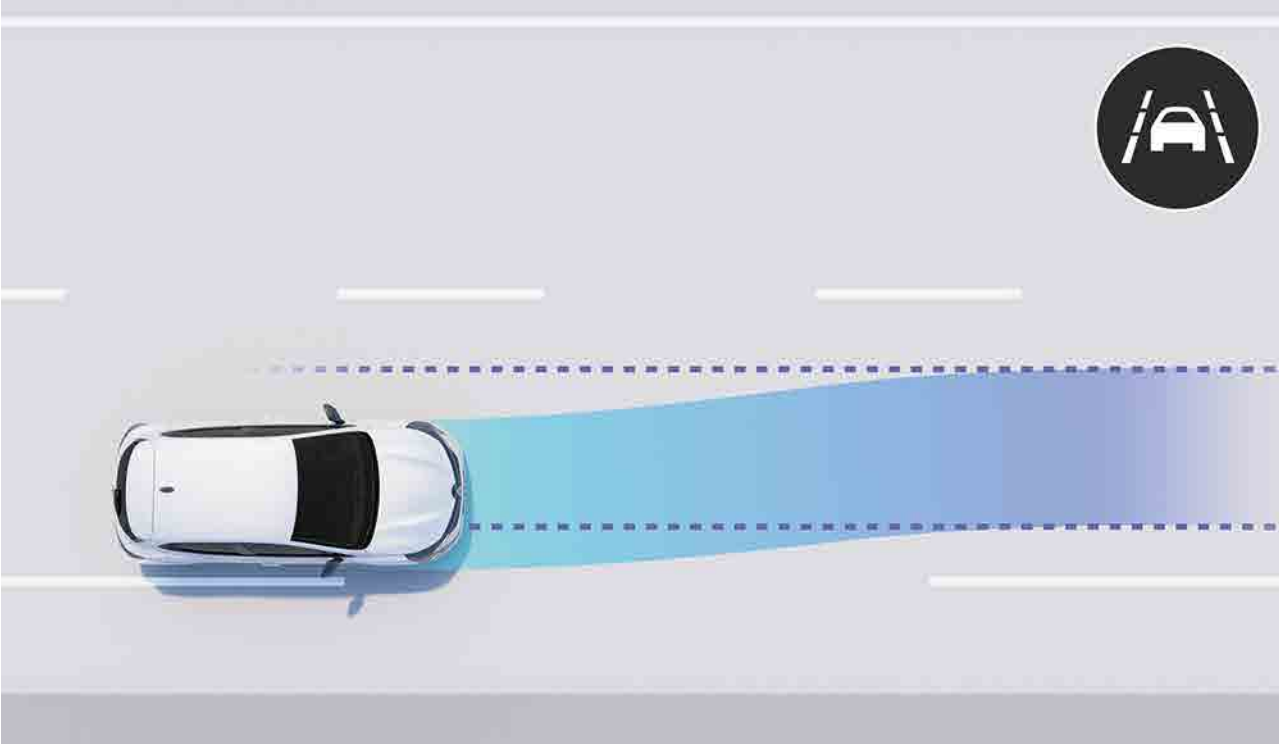

şeritten ayrılma uyarı sistemi

Bu sistem, sinyal vermediğiniz sürece aracın bulunduğu şeritten çıktığını tespit ettiğinde sürücüyü uyarır.

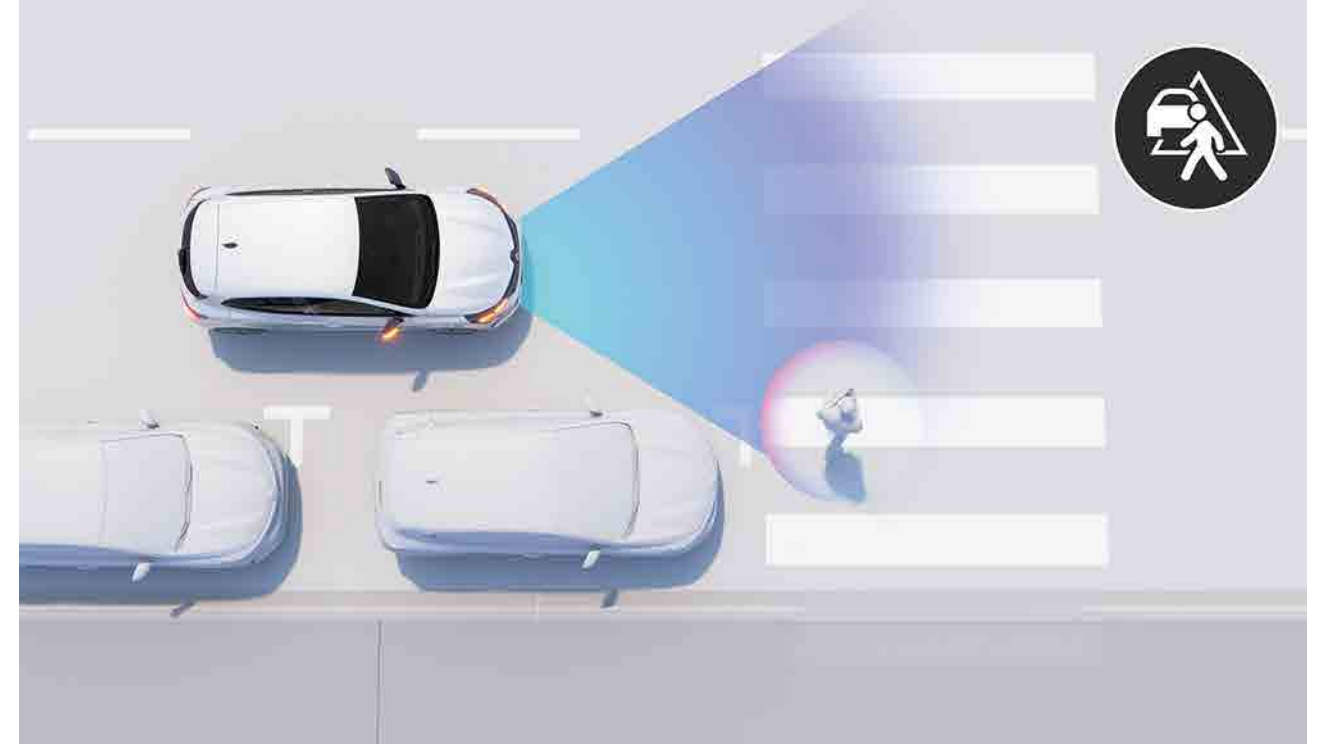

aktif acil fren destek sistemi

Düşük hızlarda, sürücüyü sabit duran bir araçla önden çarpışma tehlikesi olduğunda uyarır. Bir çarpışmayı önlemek veya şiddetini hafifletmek için otomatik acil frenlemeyi tetikler.

sürüş destek sistemleri

- yokuş kalkış destek sistemi
- güvenli mesafe uyarı sistemi
- hız sınırlayıcı
- hız sabitleyici (cruise control)

güvenlik

- şeritten ayrılma uyarı sistemi
- otomatik uzun far/kısa far
- aktif acil fren destek sistemi
- trafik işaretleri tanıma sistemi

park destek sistemleri

- ön park sensörleri
- arka park sensörleri
- yan park sensörleri
- geri görüş kamerası
- 360° görüş kamerası
- eller serbest park sistemi

[konfigüre edin ve sipariş verin →](#)

[menü ↑](#)

06. kişiselleştirme

renkler



beyaz (o)



mineral gri (m)



yıldız siyah (m)



alev kırmızı (m)



demir mavi (m)



kaya gri (p)



mercan turuncu (m)

o: opak vernik
mp: metalik renk
p: sedef

konfigüre edin ve sipariş verin →

menü ↑

06. kişiselleştirme

iç mekân donanımı



equilibre

- easy link 7" multimedya ekranı ve 7" dijital gösterge ekranı
- 15" iremia jantlar
- titanyum siyahı/gri kumaş döşeme
- Renault marka imzası yarım elmas LED ön farlar



evolution (equilibre +)

- otomatik klima
- 16" flexwheel jantlar
- 3D desenli gri kumaş döşeme
- geri görüş kamerası
- anahtarsız giriş ve çalıştırma sistemi



techno (evolution +)

- gövde renginde F1® ön kanadına ve alt petek ızgaraya sahip özel ön tampon
- elmas kesim 16" boavista alaşım jantlar
- %60 biyobazlı gri/siyah kumaş döşeme, bakır süsleme dikiş detaylar
- elektrikli park freni



esprit Alpine (techno +)

- gövde rengine bağlı olarak mavi veya gri jant bijon kapaklı, elmas kesim 17" la flèche alaşım jantlar
- parlak siyah dış detaylar ve saten mineral gri ön tampon detayı
- gri/siyah kumaş döşeme, mavi süsleme ve Fransız bayrağı detayı
- koltuk sırtlığında A biçiminde işleme ve Fransız bayrağı detayı
- Alpine tasarım direksiyon, mavi, beyaz ve kırmızı süsleme dikişleri

 iç mekân donanımı ve ekipman için PDF'i (6 MB) indirin

Görseller temsilidir, satılan versiyonlar ile farklılık gösterebilir.

06. kişiselleştirme

döşeme



titanyum siyahı/gri kumaş döşeme



3D desenli gri kumaş döşeme



gri/siyah kumaş döşeme ve bakır süsleme dikiş detayları



gri/siyah kumaş döşeme ve mavi süsleme dikiş detayları

jant seçenekleri



15" iremia jant



16" flexwheel jant



16" boavista jant



16" boavista elmas kesim siyah alaşım jant



17" la flèche elmas kesim alaşım jant

[konfigüre edin ve sipariş verin →](#)

[menü ↑](#)

06. kişiselleştirme

aksesuarlar



gövde altı aydınlatma

Aydınlatma, aydınlatması zayıf bir otoparkta kaybolmayacağınız anlamına gelir. Aracınıza yaklaştığınızda gövde altı LED ambiyans aydınlatması ve kısa farlar otomatik olarak açıldığından aracınızı kolayca bulabilirsiniz.



esprit Alpine premium paspaslar

Clio E-Tech esprit Alpine model aracınızın sportif görünümünü benzersiz bir imza ile ön plana çıkarın: sürücü ve ön yolcu paspaslarındaki özel Alpine logosu, birinci kalite döşeme paspası ve mavi süsleme dikişleri ile.



yarı elektrikli olarak geri çekilebilen çeki demiri paketi

Aracınızın en iyi görünümüne kavuşmasını ister misiniz? Yenilikçi, yarı elektrikli Renault çeki demiri sistemi bunu sadece birkaç saniye içerisinde mümkün kılar. Katlandığında görünmez olur ve aracınızın tasarımını mükemmel şekilde korur.



quickfix tavan rayları

Yenilikçi quickfix bağlantı sistemi sayesinde tamamen güvenli bir şekilde ve herhangi bir alet gerekmeden hızlı ve kolayca kurulabilir. Bir bisiklet taşıyıcı, kayak taşıyıcı veya portbagaj eklemek ve aracınızın taşıma kapasitesini yükseltmek için ideal.



geri görüş kamerası

Bu geri görüş kamerasını aracınızın multimedya ekranına ekleyerek manevra yaparken daha fazla konfora sahip olursunuz. Geri viteste olduğunuzda, aracınızın hemen arkasını ekranda görebilirsiniz.

 **aksesuar broşürü için PDF'i (6 MB) indirin**

konfigüre edin ve sipariş verin →

menü ↑

06. kişiselleştirme

E-Tech motorlar

1.6 E-Tech full hybrid 145 hp
motor
kurşunsuz benzin (E10) + full hybrid
maksimum güç (hp)/devir (dev/dk.)
145/5.600
maksimum tork (Nm)/devir (dev/dk.)
205
batarya (kWh)
230 /1,2 kWh
boş ağırlık (kg)
1.238

içten yanmalı motorlar

1.0 SCe 65 hp	1.0 TCe 90 hp	1.0 TCe ECO 100 hp	1.0 TCe X-Tronic 90 hp	
maksimum güç (hp)/devir (dev/dk.)				
65/6.250	90/5.000	100/4.600 - 5.000	90/4.800 - 5.000*	90 / 4.500 - 5.000
maksimum tork (Nm)/devir (dev/dk.)				
95/3.600	160/3.600	170/2.000 - 3.500	160/2.100 - 3.750*	142 / 1.750 - 4.500
şanzıman				
5 ileri / manuel	6 ileri / manuel	6 ileri / manuel	sürekli değişken / otomatik	
boş ağırlık (kg)				
1.028	1.082	1.144 - 1.161	1.173	

*kurşunsuz benzin (E10).



motorlar için PDF'i (6 MB) indirin

ebatlar ve hacimler

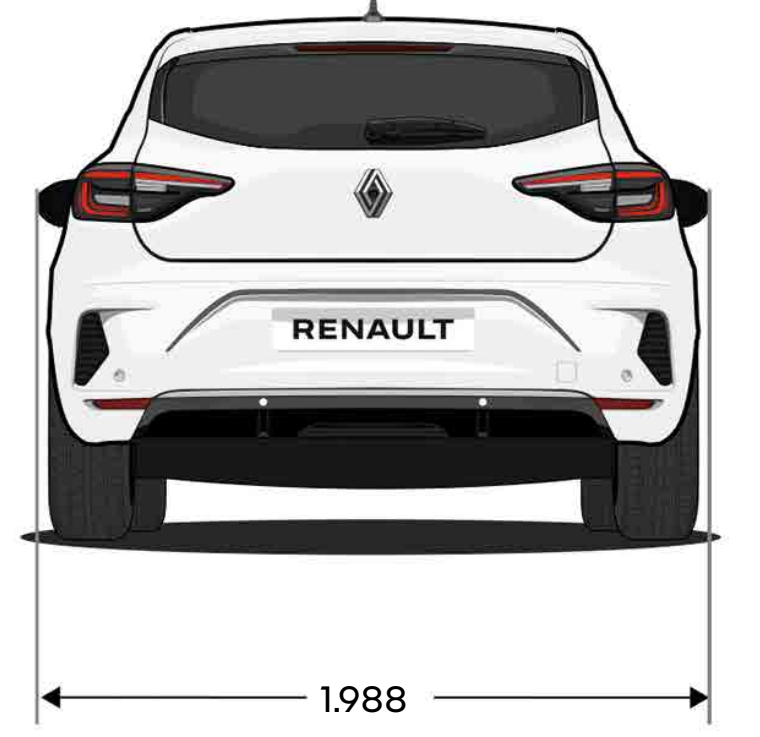
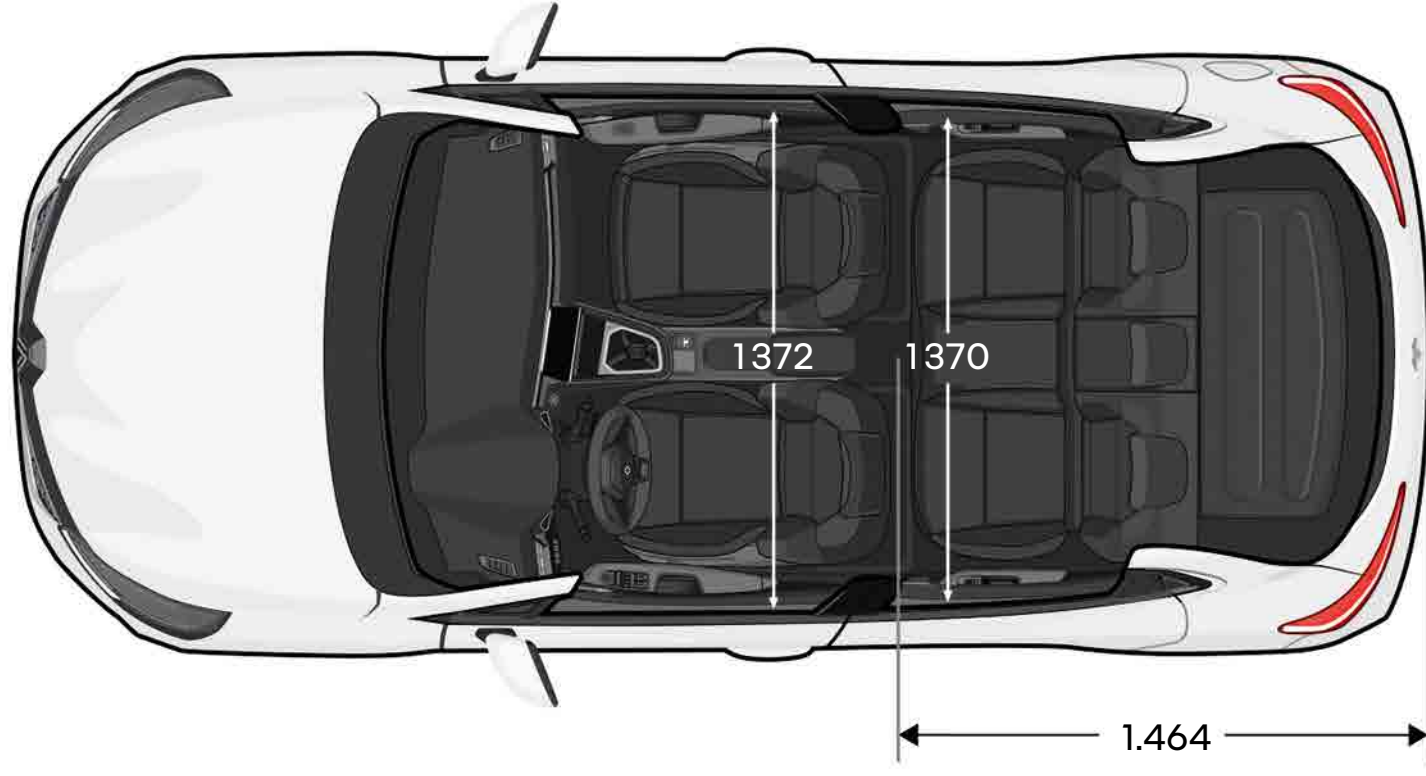
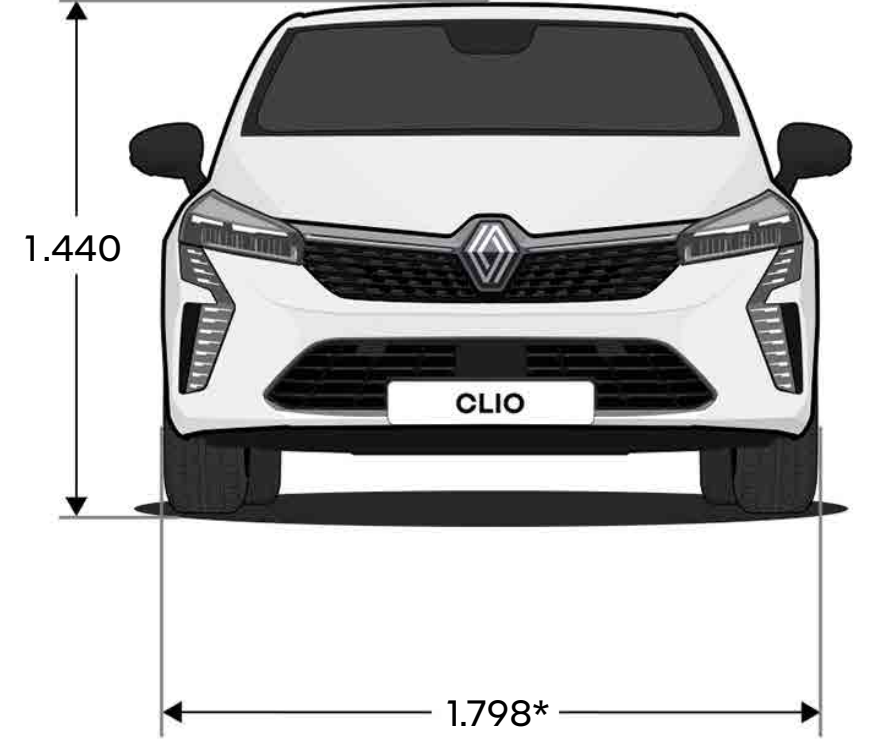
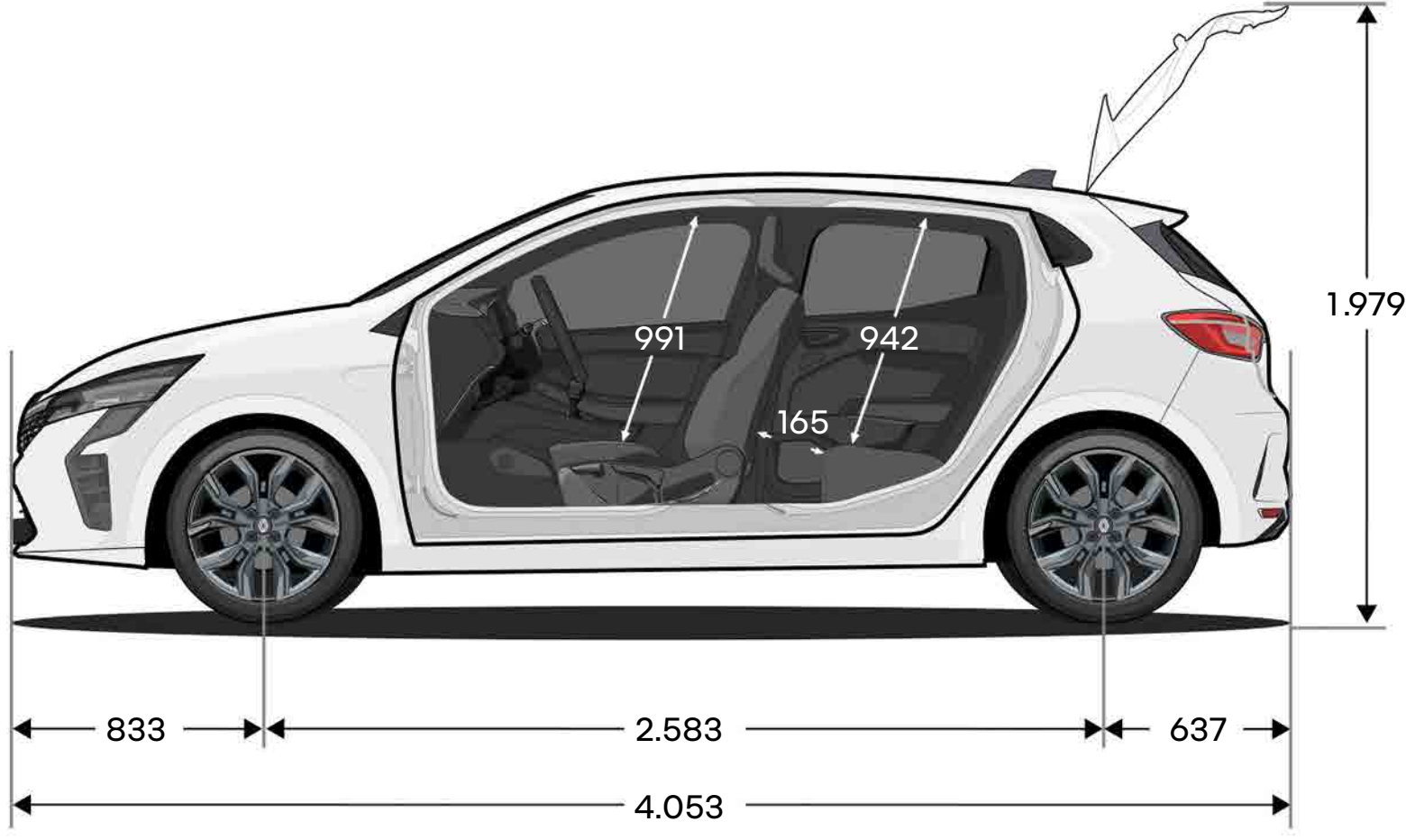

bagaj hacmi (litre)	E-Tech full hybrid	benzin
Bagaj hacmi	301	391
Bagaj hacmi (arka koltuklar katlandığında)	979	1.069

*yan aynalar katlandığında.
ebatlar mm cinsindedir.

[konfigüre edin ve sipariş verin →](#)

[menü ↑](#)

human first (önce insan) programı, Renault tarafından arařtırmacılar, uzmanlar ve itfaiyeciler ile birlikte geliştirilen kapsamlı bir güvenlik programıdır.

ister yayalar olsun isterse bisikletli veya motorcu, yol güvenliđi tüm trafik katılımcılarını ilgilendirir. Renault human first programının üstlendiđi görevler:

1. güvenlik ekipmanları, gelişmiş sürüş ve güvenlik destek sistemleri geliştirerek kazaları önlemek

azami 36 adet gelişmiş sürüş destek sistemi, 60'ın üzerinde güvenlik sistemi, azami 7 hava yastığı, çocuk koltukları (Isofix), Renault Fix4sure çözümü, 1970 yılından beri 2.000'den fazla güvenliğe yönelik patent

2. itfaiyeciler ile birlikte geliştirilen yeniliklerden yararlanarak, meydana gelen kazaları yönetmek

QRescue/Fireman Access kapsamında son 10 yıl içerisinde, dünya genelinde 17 ülkede 5.000'in üzerinde itfaiyeciye eğitim verilmiştir, eğitim için yıllık yaklaşık 600 araç kullanıma sunulmuştur.

3. R&D'ye önemli bir yatırım yaparak kazaların sayısını ve şiddetini azaltmak

güvenlik skoru, güvenlik koçu/bađlantılı hizmetler, geniş veri tabanı, yapay zekâ ve siber-güvenlik sistemleri

human first programı hakkında daha fazla bilgi edinin

Renault'nuza en iyi biz bakarız!

garanti

yeni araç garantisi; malzeme, montaj ve üretim hatalarına karşı kilometre sınırı olmaksızın 2 yıldır. RENAULT CLIO 2 yıl sınırsız kilometre garantisine ek olarak 3 yıl /100.000 km (hangisi önce dolarsa) yeni araç garantisi kapsamındadır. antikorozyon garantisi kilometre sınırı olmaksızın 12 yıl, boya garantisi ise kilometre sınırı olmaksızın 3 yıl süre için geçerlidir. aracın yaşı ne olursa olsun, Renault yetkili servislerinde, ücret ile yapılan tüm müdahaleler, malzeme, montaj ve üretim hatalarına karşı 2 yıl /60.000 km yedek parça ve onarım garantisi kapsamındadır.

Renault şebekesinde sunulan diğer hizmetler

hiç kimse Renault'nuzun bakım ve onarımını Renault'dan daha iyi yapamaz, aracınızı Renault'dan daha iyi donanım ve aksesuarlarla teçhiz edemez.

- ilk montaj parçalarına eşdeğer kalitede olan Renault orijinal yedek parçaları Renault'nuzun orijinal değerinin korunmasını sağlar.
- artı oto, çok cazip şartlar ve uygun fiyatlarla otomobil kiralama hizmeti verir.
- aracınızı kişiselleştirmek için sağlam ve ileri teknolojili, geniş Renault aksesuarları yelpazesinden seçiminizi yapabilirsiniz.
- aracınıza yapılan her müdahaleden sonra aracınızdaki 40 nokta, Renault şebekesi çalışanları tarafından güvenliğinizi için ücretsiz olarak kontrol edilir. sonuçlar, kontrol sertifikası ile size verilir. ayrıca aracınız, dış yıkaması yapılarak, size temiz bir şekilde teslim edilecektir.
- her bir servis paketinin fiyatının baştan belli olduğu Renault fix servis paketleri, aracın bakımı için gerekli temel işlemleri ve bakım sırasında değiştirilen parçaları kapsıyor. diğer bir deyişle, bu paketler size yedek parça, işçilik ve kdv'si içinde, "her şey dâhil" fiyatlarla sunuluyor.

Renault yardım

Türkiye'nin her yerinde günde 24 saat, yılda 365 gün arızalı ve kazalı araçlara yol üzerinde onarım ve çekme hizmeti veren Renault yardım'a 444 62 47 numaralı telefondan ulaşabilirsiniz.

RENAULT
YARDIM
444 62 47

365 GÜN 24 SAAT HİZMETİNİZDEYİZ.

bire bir iletişim merkezi

Renault diyalog: 444 66 22

3
YIL GARANTİ
100.000 km

 Whatsapp: 444 66 22  /renaultturkiye  /renaultturkiye  /RenaultTurkey  /RenaultTurkey renault.com.tr

Renault mais a.ş.
cevizli mah. tugay yolu cad. no:10-C 34846 maltepe-istanbul



Bu broşür içeriğinin yayımlanma tarihinde doğru ve güncel olmasını sağlamak için her türlü önlem alınmıştır. Bu belge, üretim öncesi ve prototip modeller kullanılarak oluşturulmuştur. Renault, sürekli ürün iyileştirme politikasına uygun olarak, açıklanan ve sunulan spesifikasyonları, araçları ve aksesuarları herhangi bir zamanda değiştirme hakkını saklı tutar. Bu tür modifikasyonlar, Renault Yetkili Satıcılarına en kısa sürede iletilecektir. Aracın satıldığı ülkeye bağlı olarak modeller farklılık gösterebilir ve bazı donanımlar mevcut olmayabilir (standart, opsiyonel veya aksesuarlar). En güncel bilgiler için lütfen yerel yetkili satıcınız ile iletişime geçin. Kullanılan medya ortamından dolayı bu belgede sunulan renkler ile gerçek boya veya iç mekân döşemesi rengi arasında hafif farklılıklar olabilir. Tüm hakları saklıdır. Bu broşürün herhangi bir şekilde veya herhangi bir türde tamamen veya kısmen çoğaltılması, Renault'nun önceden yazılı bir izni olmadan yasaktır.

Publicis – crédit photo : M. Leuvre, ©Renault Marketing 3D-Commerce – Temmuz 2024.

Renault'nun tercihi  **Castrol**



konfigüre edin ve sipariş verin →

menü ↑