

YENİ
**RENAULT
KANGOO VAN**



büyük bir giriş yapın

Renault Kangoo Van,
rekor niteliğindeki 1,45 m'lik*
yan yükleme genişliği ile
yük taşımayı yeniden şekillendiriyor.



Kangoo Van L2 ile 4,9 m³'e varan
yükleme hacmine ulaşın.

rekor
niteliğindeki
1,45 m'lik
yan yükleme
genişliği

4,9 m³'e varan
yükleme hacmi

20 adet
gelişmiş
sürüş destek
sistemi

*ferah yükleme paketi opsiyonu ile.

interaktif menü

01. kargo alanı

02. multimedya

**03. gelişmiş sürüş
destek sistemleri**

04. kişiselleştirme

PDF'i indirin

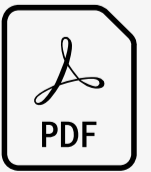

donanım ve ekipman



aksesuarlar

01. kargo alanı

işinizde ferahlık

Ferah yükleme paketi ile en hacimli yükleri bile arka kapılara ihtiyaç duymadan kolayca yükleyebilirsiniz.

1,45 m'ye varan, sınıfının en geniş yan yükleme uzunluğu: orta sütun yok, hareketli ara bölme, katlanabilir ön yolcu koltuğu ve 90°'ye kadar açılan ön kapılar.



*L1 versiyonunda opsiyon olarak sunulmaktadır.

[konfigüre edin ve sipariş edin →](#)

[menü ↑](#)

kolay yükleme

L1 versiyonunda 3,9 m³'e ve L2 versiyonunda 4,9 m³'e varan yükleme hacmi sayesinde tüm ekipmanlarınızı Kangoo'ya kolayca sığdırabilirsiniz.



Çok sayıda akıllı saklama alanıyla ihtiyaç duyduğunuz tüm ekipmanlar elinizin altında.



21,8 lt baş üstü raf



USB portuna sahip 1,5 lt torpido üstü saklama gözü

[konfigüre edin ve sipariş edin →](#)

[menü ↑](#)

faydalı teknolojiler

8" easy link multimedya ekranı ile sürüşünüzü daha keyifli hale getirin.

Kablosuz Apple CarPlay ve Android Auto bağlantısı ile* ihtiyaç duyacağınız her şey kolayca elinizin altında.

Akıllı telefon tutucu ile telefonunuzu en ideal konuma rahatça yerleştirin.



akıllı telefon tutucu ve kablosuz akıllı telefon yansıtma özelliği

Kablosuz yansıtma özelliği ile birlikte kablosuz şarj cihazıyla akıllı telefonunuzu şarj ederken mesajlarınızı görüntüleme ve arama yapma kolaylığından faydalanın.



8" easy link multimedya sistemi



kablosuz şarj cihazı

*bu özelliği destekleyen bir telefon ile kullanılması gerekmektedir.

[konfigüre edin ve sipariş edin →](#)

[menü ↑](#)

03. gelişmiş sürüş destek sistemleri

20 adet gelişmiş sürüş destek sistemi

Yeni Renault Kangoo Van, yirmi adet gelişmiş, yenilikçi sürüş destek sistemine sahiptir.

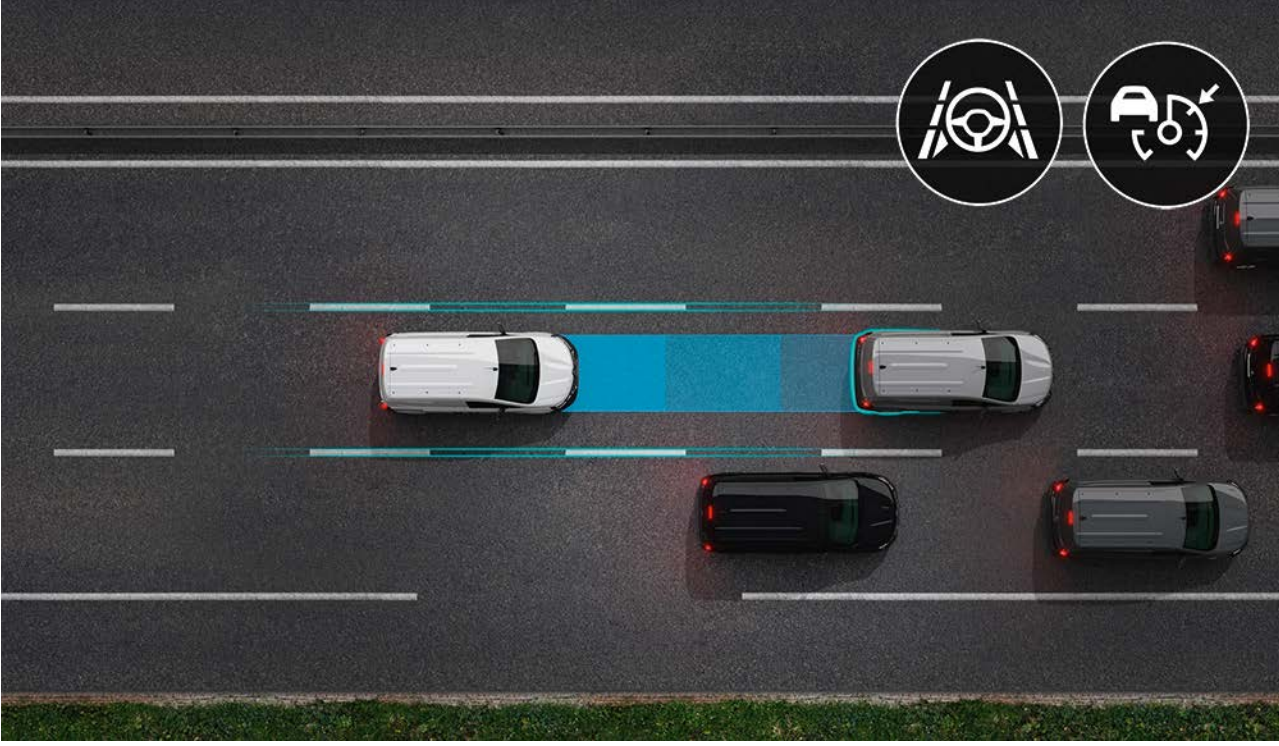

yarı otonom sürüş

Aracınızı çevredeki trafiğe kolayca adapte edin. 0 km/sa. - 170 km/sa. arasında etkin olan bu sistem hızınızı ayarlar, öndeki araca olan takip mesafesini korur, aynı zamanda şeritte kalmanıza yardımcı olur. Yoğun trafikte ise daha fazla konfor ve rahat bir yolculuk için araç otomatik olarak dur-kalk yapar.

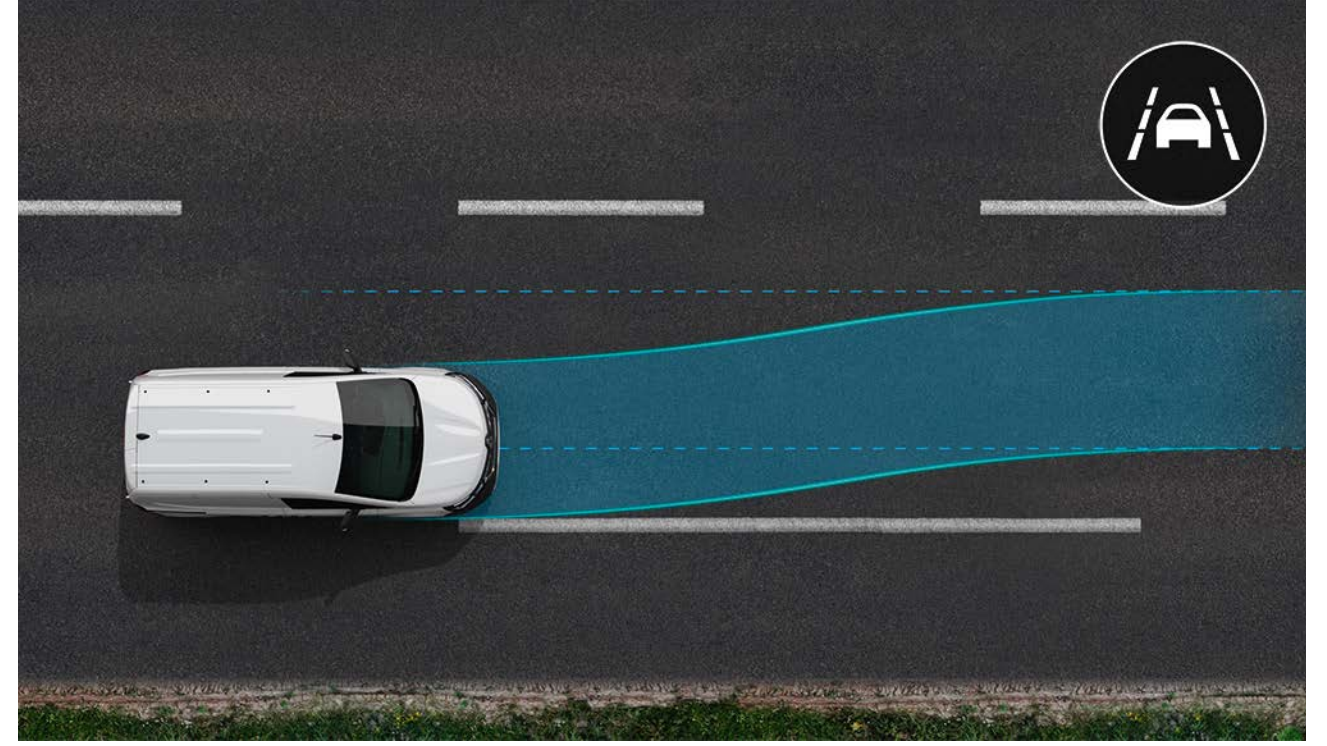

gelişmiş şerit takip sistemi

70 km/sa. - 160 km/sa. arasında etkin olan bu sistem, sinyal vermeden sürekli veya kesikli bir şerit üzerinden geçtiğinizde aracı şeridine yönlendirmek için direksiyonu düzeltir.

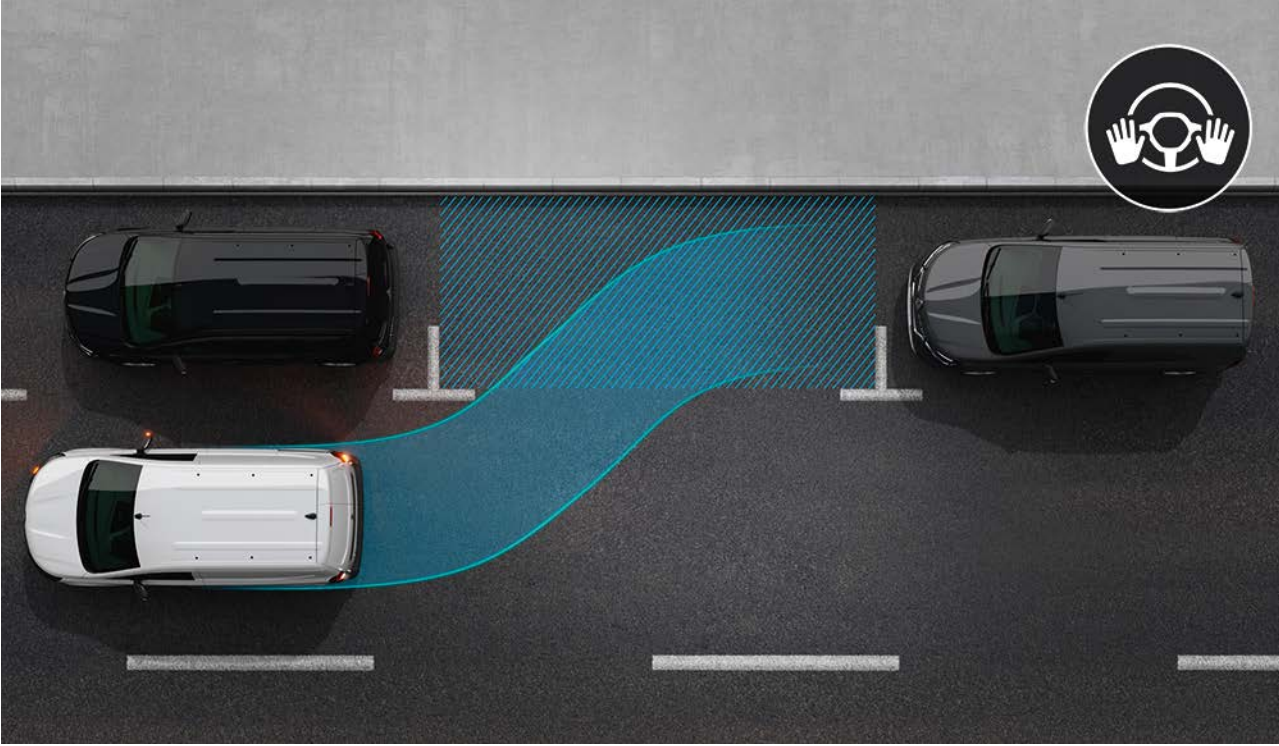

park destek sistemleri

Sürüş hiç bu kadar kolay olmamıştı. Ön, arka ve yan park sensörleri araç yakınında engeller algılandığında sizi sesli ve görsel olarak uyarır. Eller serbest park fonksiyonu tüm manevraları sizin için gerçekleştirir. Yapmanız gereken tek şey vitesi ayarlamaktır.



geri görüş kameralı dikiz aynası

İç dikiz aynası yerine dijital bir ekran üzerinden aracınızın arka kısmını rahatça takip edebilirsiniz.



yokuş kalkış destek sistemi

ESC ile birleştirildiğinde yokuş kalkış desteği, ayağınızı fren pedalından çekip gaz pedalına basmanız için size zaman tanımak amacıyla fren basıncını otomatik olarak 2 saniye boyunca korur. Sistem, eğim %3'ten fazla olduğunda etkinleşir.



geniş görüş aynası

Ön yolcunun güneşliğine yerleştirilen ayna, görüşünüzü iyileştirir ve kör noktaları minimize etmeye yardımcı olur.

sürüş destek sistemleri

- yarı otonom sürüş
- trafik işareti tanıma sistemi
- hız sabitleyici/hız sınırlayıcı
- adaptif hız sabitleme
- otomatik uzun-kısa farlar
- yokuş kalkış destek sistemi
- eğim iniş destek sistemi
- dijital kameralı dikiz aynası
- artırılmış yol tutuşu
- geniş görüş aynası

park destek sistemleri

- ön/arka/yan park sensörleri
- geri görüş kamerası
- eller serbest park sistemi

güvenlik

- sürücü yorgunluk tespit sistemi
- güvenli mesafe uyarı sistemi
- yan rüzgâr desteği
- römork savrulma önleyici
- aktif acil fren destek sistemi (AEBS)
- kör nokta uyarı sistemi
- gelişmiş şerit takip sistemi

[konfigüre edin ve sipariş edin →](#)

[menü ↑](#)

04. kişiselleştirme

renkler



mineral beyaz (opak)



duman gri (opak)



yıldız siyah (metalik)



arsenik gri (metalik)



bulut gri (metalik)



carmen kırmızı (metalik)

görseller bağlayıcı değildir.

[konfigüre edin ve sipariş edin →](#)

[menü ↑](#)

04. kişiselleştirme

iç mekân donanımı



equilibre

- 16" carten jantlar
- 8" easy link multimedya sistemi
- 7" dijital gösterge ekranı

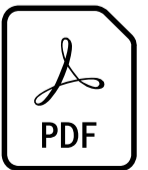

**donanım ve ekipman için
PDF'i (6 MB) indirin.**

04. kişiselleştirme

döşemeler



inti kumaş döşeme



kilya kumaş döşeme

jantlar



16'' carten yarım jant kapakları



16'' liman jant kapakları ⁽¹⁾

(1) isteğe bağlı.

[konfigüre edin ve sipariş edin →](#)

[menü ↑](#)

04. kişiselleştirme

aksesuarlar



premium ahşap döşeme
Tabanlar, çamurluk davlumbazları ve yan panellerdeki premium ahşap, Renault Kangoo Van'ınızın yükleme alanını korurken sizi güvende tutar.



alüminyum tavan rafı
Aracınızın tavanında azami 100 kg ağırlığında ekipmanınızı kolayca ve güvenli bir şekilde taşıyın.



çeki demiri paketi
Kolay takılabilir çeki demiri, bir römork kullanmanızı sağlayarak iş için gerekli olan her şeyi taşımanıza yardımcı olur.



kauçuk paspaslar
Yolcu bölmenizi su geçirmez, kolay temizlenebilir kauçuk paspaslar ile koruyun.



ön ve arka çamurluklar
Kangoo Van'ınızın alt gövdesini, çamur ve çakıla karşı etkileyici bir korumayla donatın.

 **aksesuar broşürü için PDF'i (6 MB) indirin**

[konfigüre edin ve sipariş edin →](#)

[menü ↑](#)

04. kişiselleştirme

motor

Blue dCi 115	Blue dCi 115 EDC
yakıt	
dizel	dizel
dev/dk'da maks. güç kW (hp)	
3.750'de 85 (115)	3.750'de 85 (115)
dev/dk'da maks. tork (Nm)	
1.750'de 270	1.750'de 270
vites kutusu tipi/vites sayısı	
manuel / 6 ileri	otomatik / 7 ileri
0-100 km/sa. (sn.)	
13,6	13,2



motorlar için
PDF'i (6MB) indirin

boyutlar

Kangoo Van L1

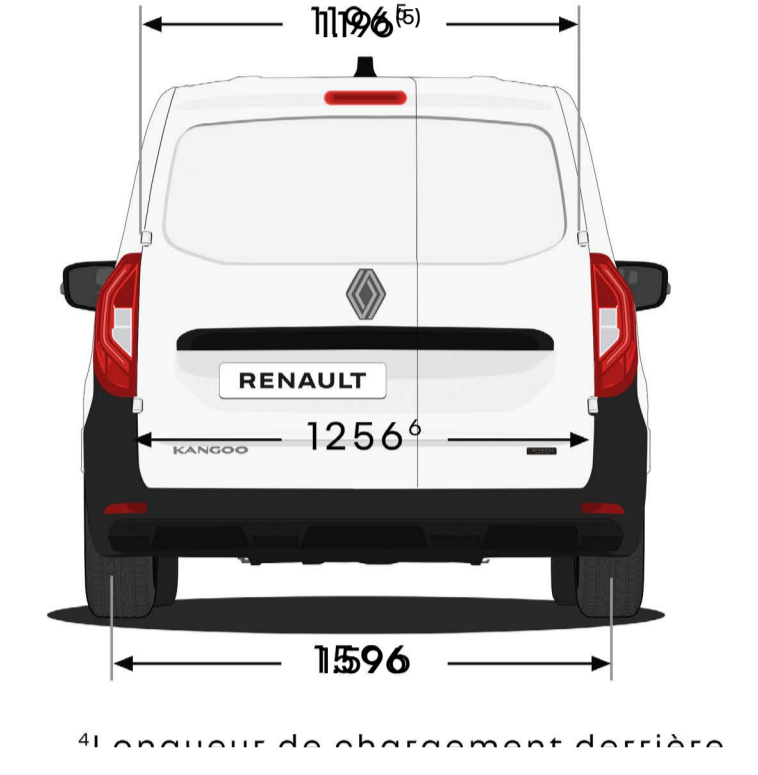
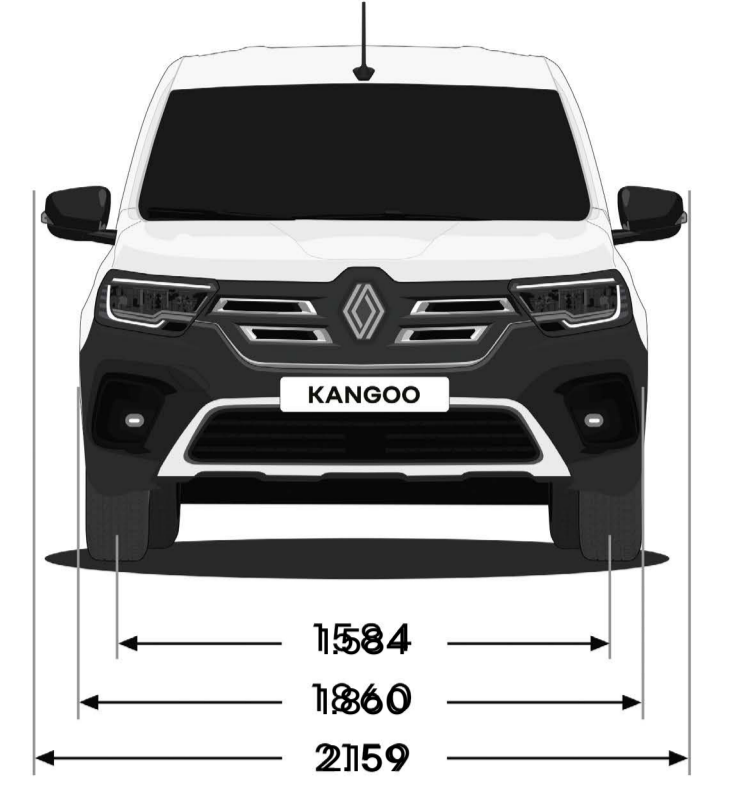
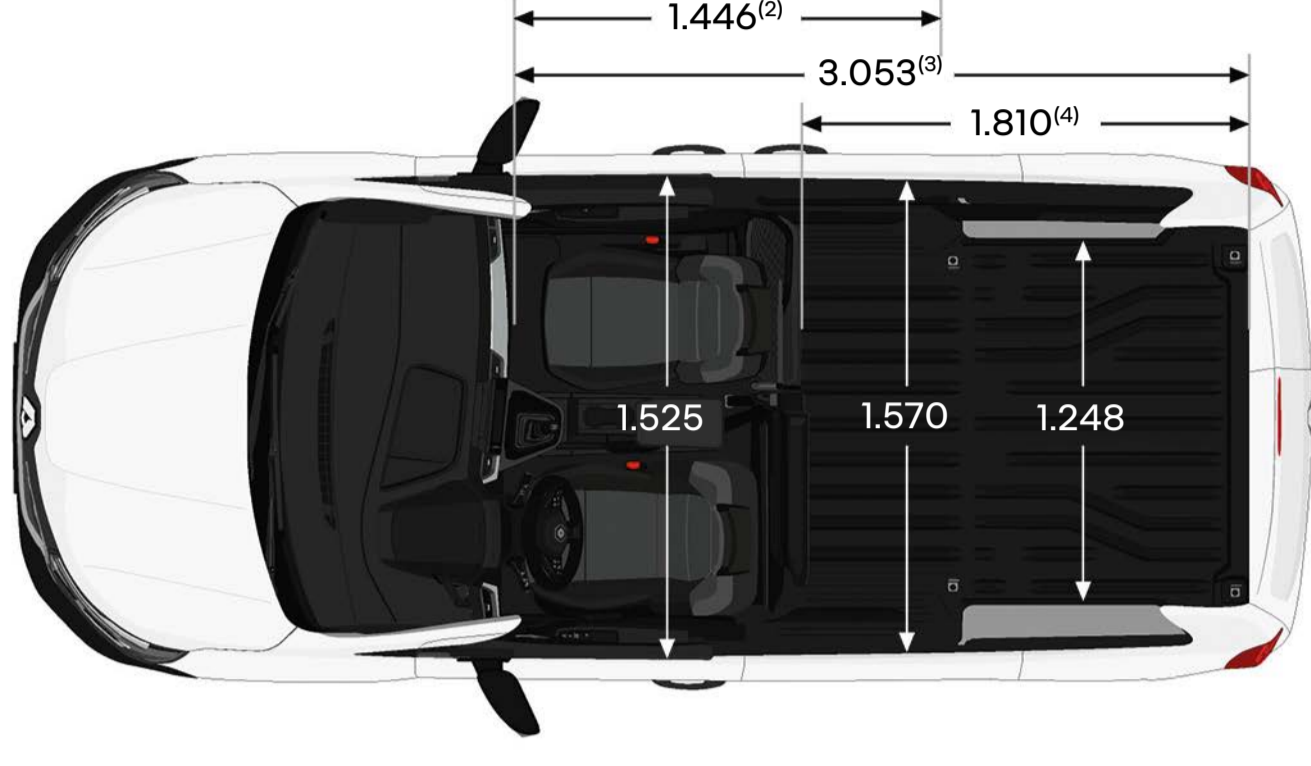
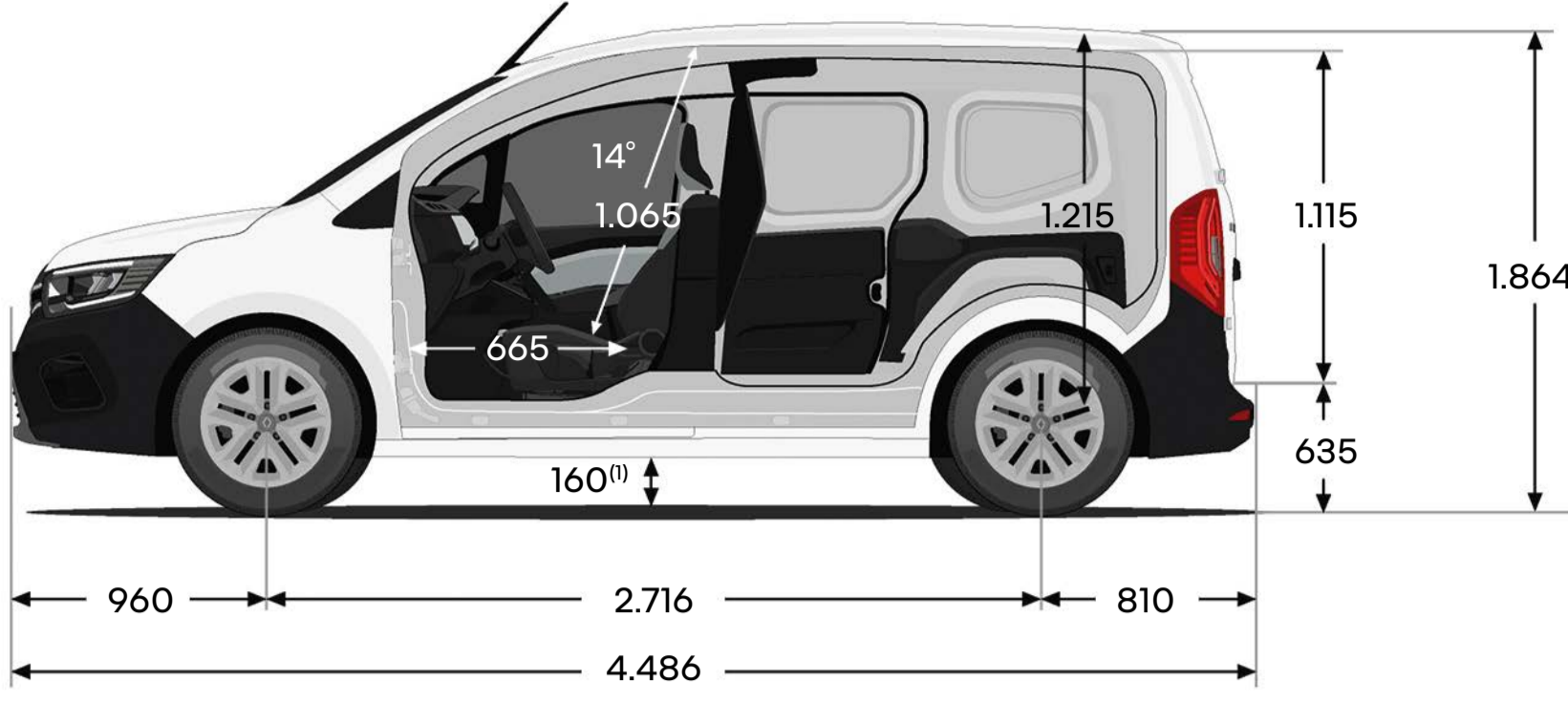

4) longueur de chargement derrière

yük hacmi (dm³)

sabit bölme ile	3.300
hareketli bölme ile	3.900

ağırlıklar ve yükler (kg)*

brüt araç ağırlığı	2.170
maks. yüksüz boş ağırlık	1.452
istiap haddi	800

maks. römork yükü

(frenli/frensiz)	1.500/750
------------------	-----------

Kangoo Van L2

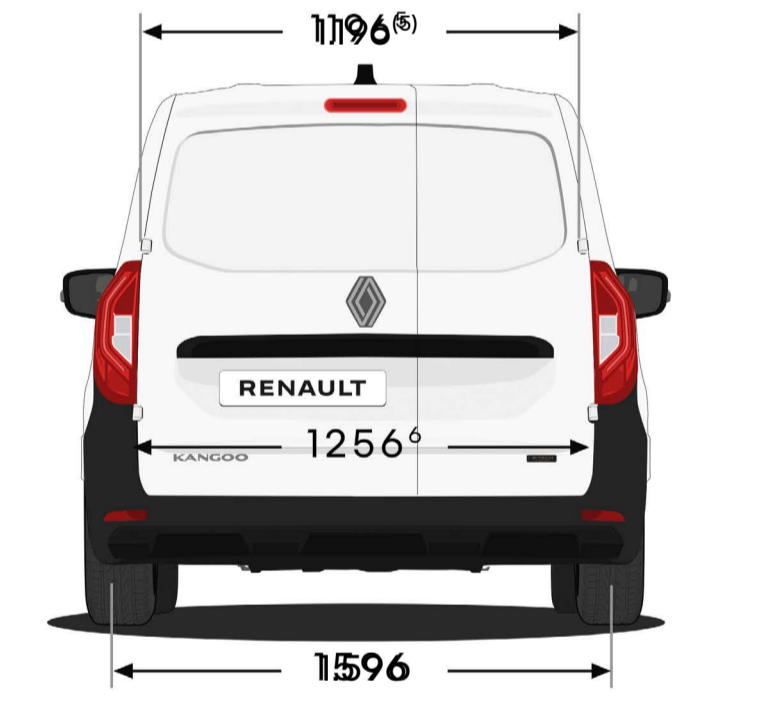
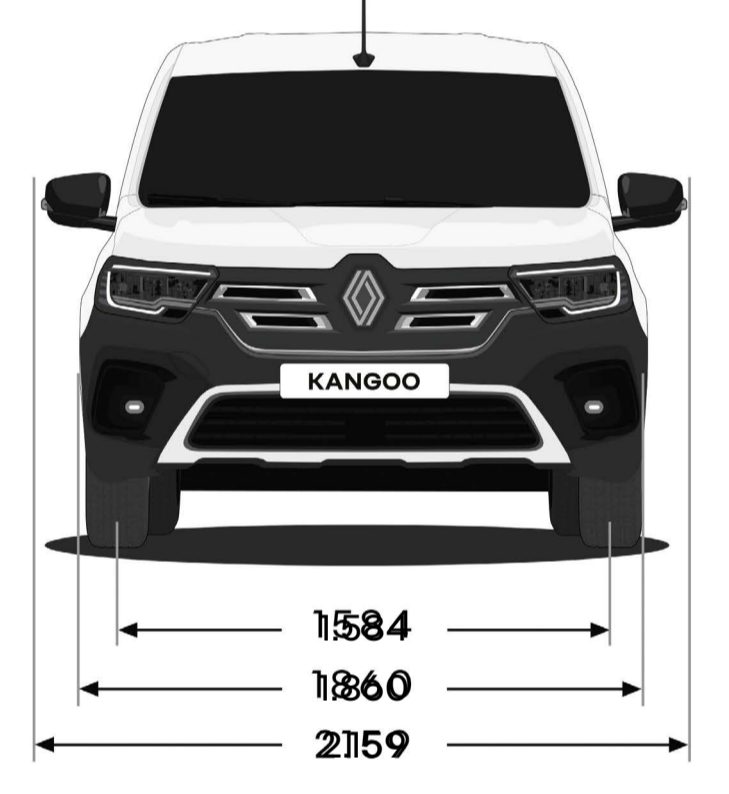
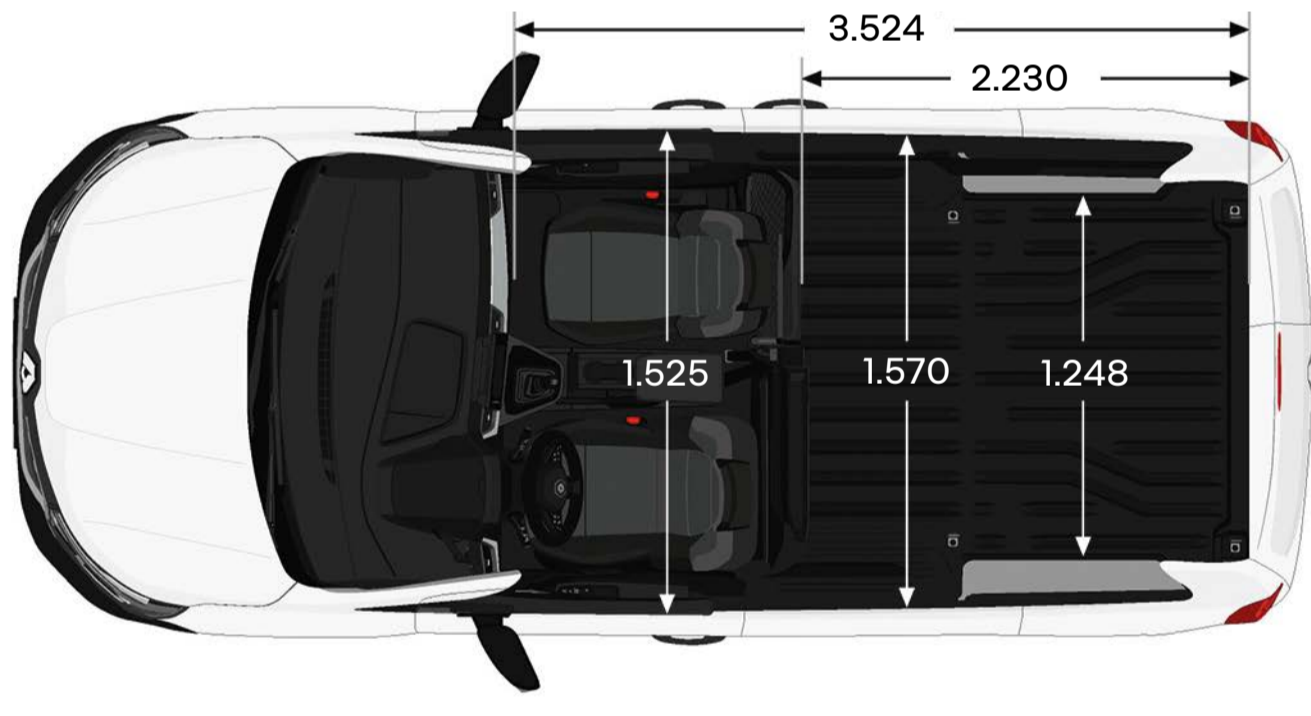
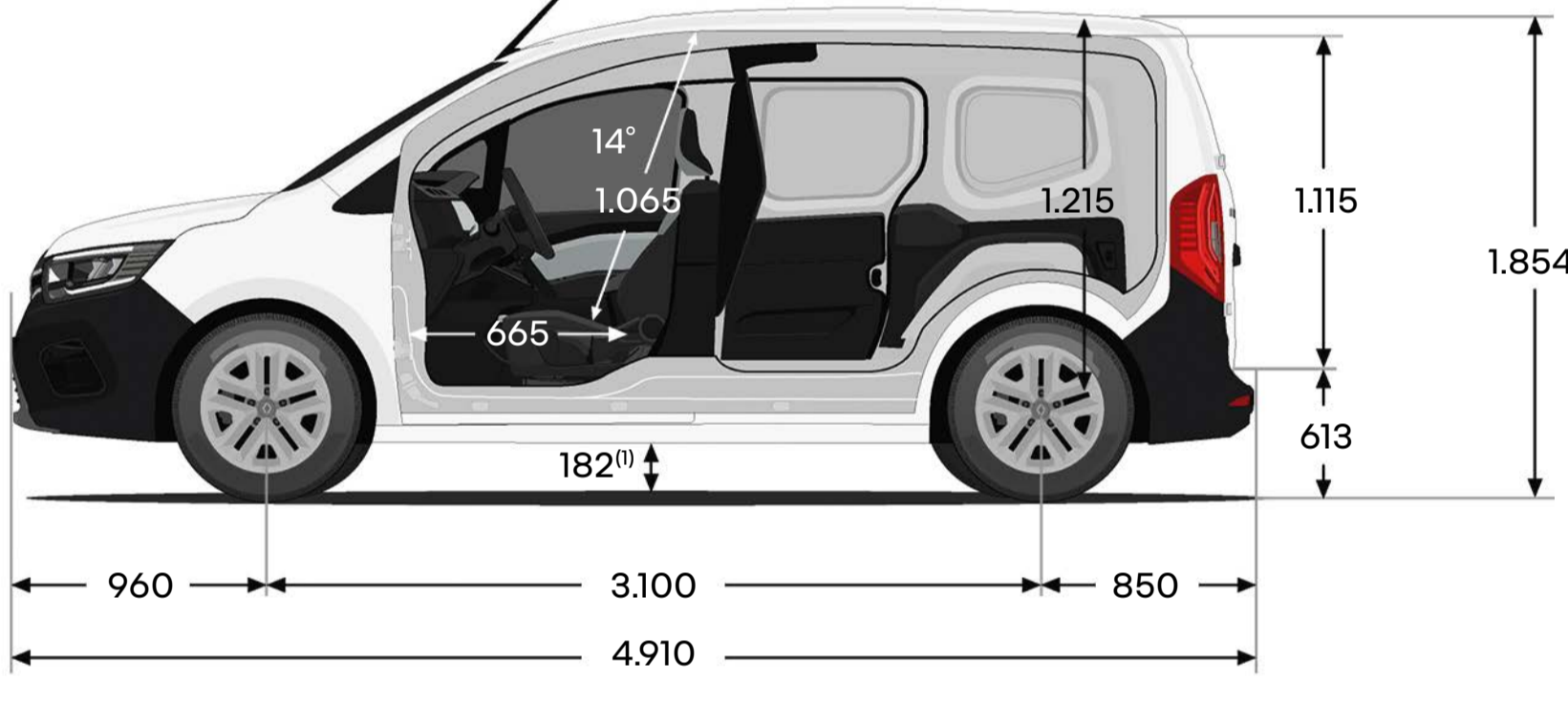

4) longueur de chargement derrière

yük hacmi (dm³)

sabit bölme ile	4.300
hareketli bölme ile	4.900

ağırlıklar ve yükler (kg)*

model	standart
brüt araç ağırlığı	2.270
maks. yüksüz boş ağırlık	1.605
istiap haddi	800

maks. römork yükü

(frenli/frensiz)	1.500/750
------------------	-----------

mm cinsinden ebatlar.

(1) yüksüz yerden yükseklik.

(2) yan açıklığın genişliği.

(3) döner bölme açık olduğunda ve yolcu koltuğu katlandığında yükleme uzunluğu.

(4) panelli bölme arkasındaki yükleme uzunluğu.

(5) eşik çubuğundan 700 mm mesafede değer.

(6) eşik çubuğundan 100 mm mesafede değer.

*ağırlıklar, araç üzerindeki opsiyon ve donanımlara göre farklılık gösterebilir.

[konfigüre edin ve sipariş edin →](#)

[menü ↑](#)

human first (önce insan) programı, Renault tarafından arařtırmacılar, uzmanlar ve itfaiyeciler ile birlikte geliştirilen kapsamlı bir güvenlik programıdır.

ister yayalar olsun isterse bisikletli veya motorcu, yol güvenliđi tüm trafik katılımcılarını ilgilendirir. Renault human first programının üstlendiđi görevler:

1. güvenlik ekipmanları, gelişmiş sürüş ve güvenlik destek sistemleri geliştirerek kazaları önlemek

azami 36 adet gelişmiş sürüş destek sistemi, 60'ın üzerinde güvenlik sistemi, azami 7 hava yastığı, çocuk koltukları (Isofix), Renault Fix4sure çözümü, 1970 yılından beri 2.000'den fazla güvenliğe yönelik patent

2. itfaiyeciler ile birlikte geliştirilen yeniliklerden yararlanarak, meydana gelen kazaları yönetmek

QRescue/Fireman Access kapsamında son 10 yıl içerisinde, dünya genelinde 17 ülkede 5.000'in üzerinde itfaiyeciye eğitim verilmiştir, eğitim için yıllık yaklaşık 600 araç kullanıma sunulmuştur.

3. Ar-Ge'ye önemli bir yatırım yaparak kazaların sayısını ve şiddetini azaltmak

güvenlik skoru, güvenlik koçu/bađlantılı hizmetler, geniş veri tabanı, yapay zekâ ve siber-güvenlik sistemleri

human first programı hakkında daha fazla bilgi edinin

Renault'nuza en iyi biz bakarız!

garanti

yeni araç garantisi; malzeme, montaj ve üretim hatalarına karşı kilometre sınırı olmaksızın 2 yıldır. RENAULT KANGOO VAN 2 yıl sınırsız kilometre garantisine ek olarak 3 yıl / 100.000 km (hangisi önce dolarsa) yeni araç garantisi kapsamındadır. antikorozyon garantisi kilometre sınırı olmaksızın 12 yıl, boya garantisi ise kilometre sınırı olmaksızın 3 yıl süre için geçerlidir. aracın yaşı ne olursa olsun, Renault yetkili servislerinde, ücret ile yapılan tüm müdahaleler, malzeme, montaj ve üretim hatalarına karşı 2 yıl / 60.000 km yedek parça ve onarım garantisi kapsamındadır.

Renault şebekesinde sunulan diğer hizmetler

hiç kimse Renault'nuzun bakım ve onarımını Renault'dan daha iyi yapamaz, aracınızı Renault'dan daha iyi donanım ve aksesuarlarla teçhiz edemez.

- ilk montaj parçalarına eşdeğer kalitede olan Renault orijinal yedek parçaları Renault'nuzun orijinal değerinin korunmasını sağlar.
- artı oto, çok cazip şartlar ve uygun fiyatlarla otomobil kiralama hizmeti verir.
- aracınızı kişiselleştirmek için sağlam ve ileri teknolojili, geniş Renault aksesuarları yelpazesinden seçiminizi yapabilirsiniz.
- aracınıza yapılan her müdahaleden sonra aracınızdaki 40 nokta, Renault şebekesi çalışanları tarafından güvenliğinizi için ücretsiz olarak kontrol edilir. sonuçlar, kontrol sertifikası ile size verilir. ayrıca aracınız, dış yıkaması yapılarak, size temiz bir şekilde teslim edilecektir.
- her bir servis paketinin fiyatının baştan belli olduğu Renault fix servis paketleri, aracın bakımı için gerekli temel işlemleri ve bakım sırasında değiştirilen parçaları kapsıyor. diğer bir deyişle, bu paketler size yedek parça, işçilik ve kdv'si içinde, "her şey dâhil" fiyatlarla sunuluyor.

Renault yardım

Türkiye'nin her yerinde günde 24 saat, yılda 365 gün arızalı ve kazalı araçlara yol üzerinde onarım ve çekme hizmeti veren Renault yardım'a 444 62 47 numaralı telefondan ulaşabilirsiniz.

RENAULT
YARDIM
444 62 47
365 GÜN 24 SAAT HİZMETİNİZDEYİZ.

bire bir iletişim merkezi

Renault diyalog: 444 66 22

3
YIL GARANTİ
100.000 km

 Whatsapp: 444 66 22  /renaultturkiye  /renaultturkiye  /RenaultTurkey  /RenaultTurkey renault.com.tr

Renault mais a.ş.
cevizli mah. tugay yolu cad. no:10-C 34846 maltepe-istanbul



Bu broşür içeriğinin yayımlanma tarihinde doğru ve güncel olmasını sağlamak için her türlü önlem alınmıştır. Bu belge, üretim öncesi modeller ve prototipler kullanılarak oluşturulmuştur. Renault, sürekli ürün iyileştirme politikasına uygun olarak, açıklanan ve sunulan spesifikasyonları, araçları ve aksesuarları herhangi bir zamanda değiştirme hakkını saklı tutar. Bu tür modifikasyonlar, Renault Yetkili Satıcılarına en kısa sürede iletilecektir. Aracın satıldığı ülkeye bağlı olarak modeller farklılık gösterebilir ve bazı donanımlar mevcut olmayabilir (standart, opsiyonel veya aksesuarlar). En güncel bilgiler için lütfen bulunduğunuz bölgedeki yetkili satıcı ile iletişime geçin. Kullanılan medya ortamından dolayı bu belgede sunulan renkler ile gerçek boya veya iç mekân döşemesi rengi arasında hafif farklılıklar olabilir. Tüm hakları saklıdır. Bu broşürün herhangi bir şekilde veya herhangi bir türde tamamen veya kısmen çoğaltılması, Renault'nun önceden yazılı bir izni olmadan yasaktır.

Publicis - fotoğraflar: M. Hanisch, M.Trautmann, A.Taquet, L Escobar, Prodigious, © Renault Pazarlama 3D
TicaretXXXXXXXXXX - Mart 2025.

Renault s.a.s., a société par actions simplifiée (basitleştirilmiş Fransız anonim şirketi); hisse sermayesi €533,941,113 ve merkez adresi 122-122 bis avenue du Général Leclerc - 92100 Boulogne-Billancourt cedex - R.C.S. Nanterre B 780 129 987/ tel.: 0806 00 20 20.

Renault'nun tercihi  **Castrol**

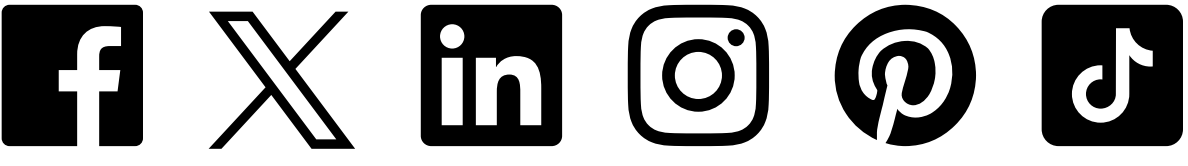

konfigüre edin ve sipariş edin →

menü ↑